

Многофункциональная овощерезка: измельчитель и регулируемая Мандолина.

Особенности:

- Идеально подходит для резки, нарезки, натирания.
- Подходит для приготовления продуктов для жульена.
- Благодаря противоскользящим ножкам контейнера и основания крышки-шинковки «Мандолина» остается на месте во время работы на любой плоской поверхности.
- Благодаря боковым регуляторам подходит для чаш и емкостей разных размеров.

Основные характеристики:

- В набор входит 6 сменных лезвий: 3 насадки для среза, 3 насадки для шинкования.
- Удобный регулятор (переключатель) толщины среза.
- Контейнер объемом 1,5 л.
- Противоскользящие основания.
- Противоскользящее мягкое покрытие рукояток (обеспечивает удобное и безопасное использование).

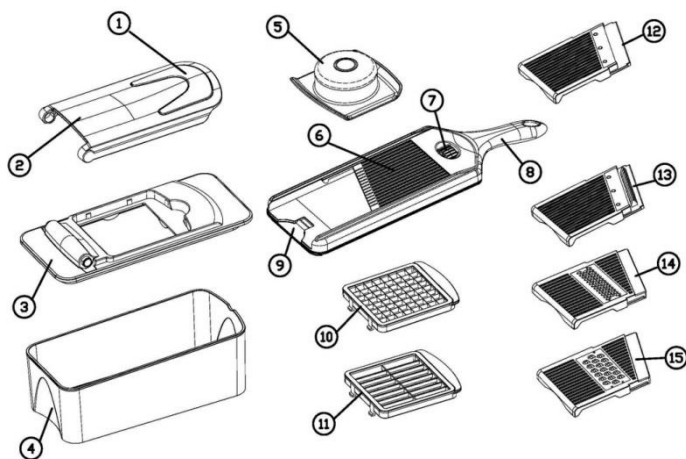

В комплект входит:

1. Рукоятка
2. Крышка-шинковка «Мандолина»
- 1-2. Пресс с толкателем
3. База для шинкования
- 1-3. Крышка-пресс с толкателем
4. Контейнер с противоскользящими ножками
5. Держатель для продуктов
6. Регулируемая пластина
7. Регулятор толщины
8. Рукоятка
9. Отсек для лезвия
- 6-9. Крышка-шинковка «Мандолина»
10. Нож-решетка для шинковки кубиком
11. нож-решетка для нарезки томатов
12. Насадка с лезвием для ломтиков
13. Насадка с лезвием для кружков
14. Насадка с лезвием мелкая терка
15. Насадка с лезвием крупная терка

Насадки с лезвиями в комплекте:



Насадка с лезвием для ломтиков



Насадка с лезвием для кружков



Насадка с лезвием мелкая терка



Насадка с лезвием крупная терка



Нож-решетка для шинковки кубиком



Нож-решетка для нарезки томатов

3 способа установки крышки-шинковки «Мандолина»:



1. Стационарный.

Поставьте крышку-шинковку на плоскую поверхность противоскользящим основанием и удерживайте за рукоятку под углом 45 градусов. Закрепите продукт в держателе и плавными скользящими движениями «вверх - вниз» нашинкуйте.



2. На контейнер.

Установите крышку-шинковку на контейнер и плотно зафиксируйте ее нажатием. Закрепите продукт в держателе и возвратно-поступательными движениями нашинкуйте, удерживая за рукоятку.



3. На чашу или емкость.

Установите крышку-шинковку на чашу, используя боковые регуляторы. Закрепите продукт в держателе и возвратно-поступательными движениями нашинкуйте, удерживая за рукоятку.

Инструкция по применению нарезки и терки:

1. Выберите насадку с ножом для желаемого результата и установите ее в отсек для лезвия, плотно до щелчка, как показано на рис.1.
2. Выберите необходимую толщину кружков или соломки с помощью регулятора, поворачивая по часовой стрелке для более тонкого среза; поворачивая против часовой стрелки для более толстого среза, как показано на рис.2.
3. Подготовьте продукт и закрепите его на держателе. Скользите держателем по направляющим вверх и вниз для нарезки, как показано на рис.3.

Всегда используйте держатель для продуктов, чтобы предотвратить травму.

Рис.1.



Рис.2.



Рис.3.

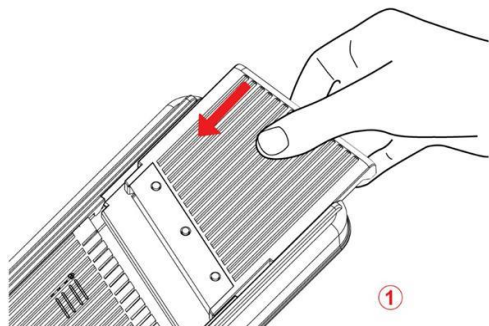

ФУНКЦИИ: толщина среза при шинковке:

- Установка 1 = Тонкий (1мм)
- Установка 2 = Средний (3 мм)
- Установка 3 = Толстый (5мм)

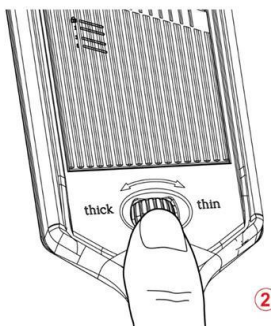
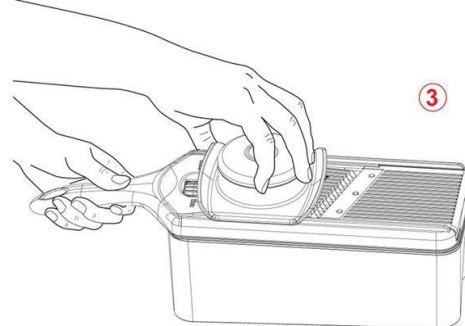
Удаление лезвия:

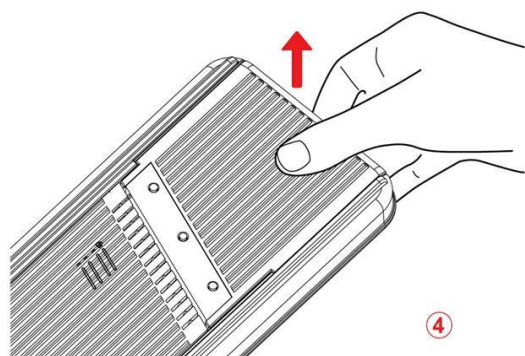

Удерживая насадку рукой, аккуратно поднимите ее вверх, как показано на рис. 4

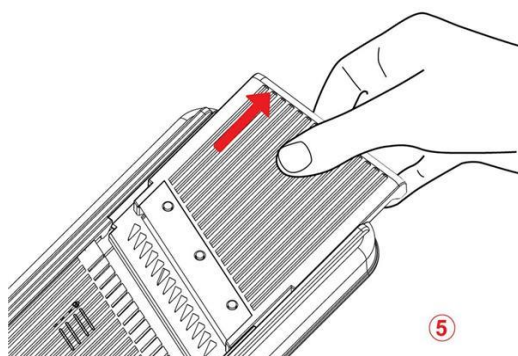

Осторожно вытяните насадку с лезвием, как показано на рис. 5

Как использовать измельчитель:

1. Поместите подготовленный продукт в центр режущего лезвия насадки плоской стороной вниз.
2. Накройте крышкой-прессом, а затем плотно надавите ладонью руки до упора. Продукт нарезан.
3. При необходимости для толкателя можно применить очиститель от застрявших элементов пищи.



Как правильно установить или снять крышку-пресс и насадку:

1. Для того чтобы установить режущую насадку, нажмите две кнопки внутри и отведите опорные точки, сдвинув верхнюю режущую снизу.
2. Отпустите две кнопки для фиксации режущей насадки.
3. Переверните базу для шинкования и нажмите два рычага внутри, чтобы установить крышку-пресс на основном блоке.
4. После применения аккуратно снимите и вытащите для легкой чистки.
5. Можно мыть в посудомоечной машине (только на верхнем отделении).

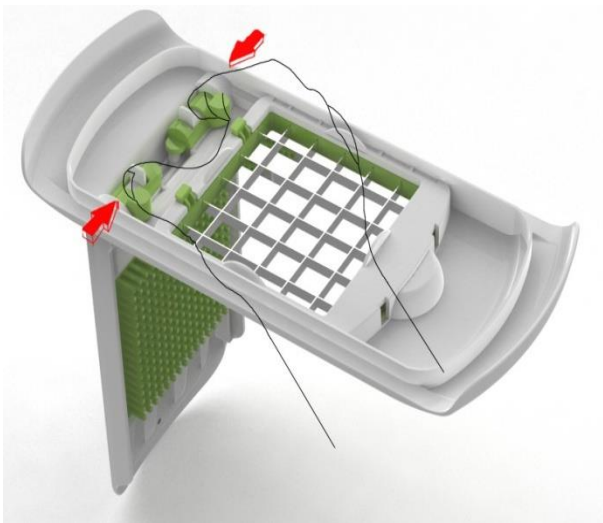

ВНИМАНИЕ:

- Лезвия очень острые, поэтому соблюдайте осторожность при сборке до и после применения.
- Не рекомендуется для использования детьми.
- Хранить в недоступном для детей месте.