

Поздравляем! Вы успешно собрали модуль №3 спальни «Мария-Луиза»



Правила эксплуатации

Чтобы мебельное изделие служило вам долго, соблюдайте правила по уходу за мебелью:

1. Мебель должна эксплуатироваться в закрытых и отапливаемых помещениях при температуре не ниже +5С, и относительной влажности воздуха не выше 65%.

2. Предохраняйте деревянные и лакированные поверхности мебели, а также обивочную ткань от попадания на них жидкостей (особенно растворителей: спирта, ацетона, бензина и т. д.).

Не допускается применение соды, порошков и других материалов, не предназначенных для ухода за мебелью.

Для чистки мебельных тканей или съёмных покрытий рекомендуется использовать чистящие средства.

3. Не допускать нахождения воды и водосодержащих жидкостей на изделии (возможно разбухание материалов).

4. Не устанавливать вблизи (менее 30 см) отопительных систем и приборов.

Производитель оставляет за собой право на внесение изменений в конструкцию, размеры, комплектацию, внешний вид изделий без предварительного уведомления.

ИНСТРУКЦИЯ

по сборке и эксплуатации

«Мария-Луиза»

модуль №3

ш-1350 мм, в-2300 мм, г-550 мм

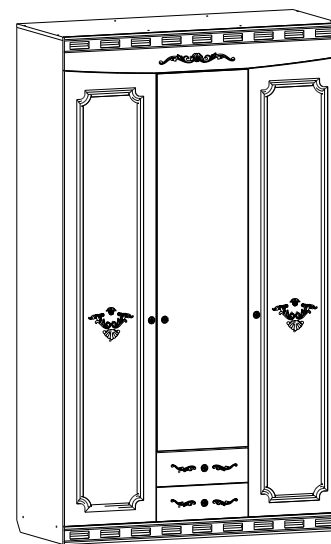

Изделие соответствует требованиям ГОСТ 16371-93
Сборку изделия производить согласно данной инструкции

Взрыв-схема изделия

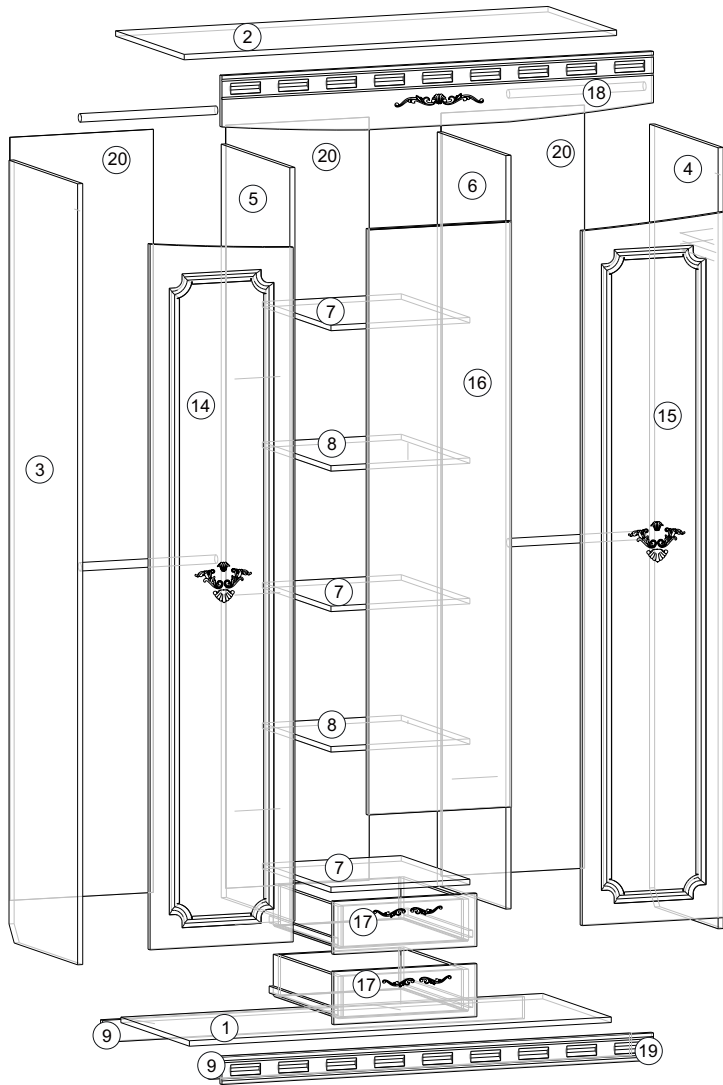

5. Для регулировки петель воспользуйтесь регулировочными винтами как показано на схеме.

6. Заглушки установите в местах крепления конфирмата.

Регулировка фасада

Регулировка по горизонтали

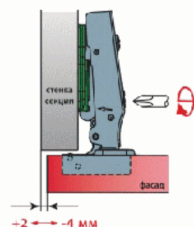
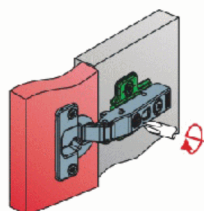
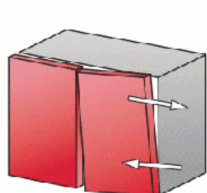

Фронтальная регулировка

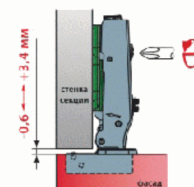
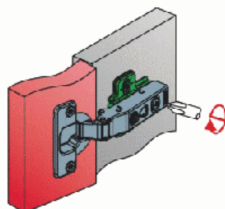
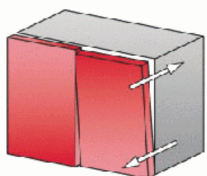

Регулировка по вертикали

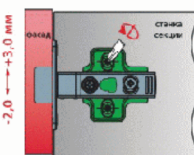
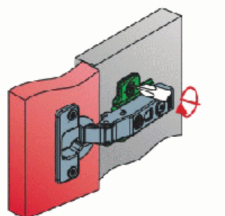
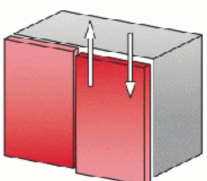

Комплектность поставки

№	Наименование деталей	Размер (мм)	Кол-во
1	Дно	1318x530	1
2	Верхний горизонтальный шит	1350x530	1
3	Левый бок	2284x530	1
4	Правый бок	2284x530	1
5	Перегородка левая	2204x530	1
6	Перегородка правая	2204x530	1
7	Горизонтальный шит	434x530	3
8	Полка	434x530	2
9	Цоколь	1318x64	2
10	Левый бок ящика	500x120	2
11	Правый бок ящика	500x120	2
12	Задняя стенка ящика	376x120	2
13	Фальш-панель ящика	376x120	2
14	Дверь левая	2066x447	1
15	Дверь правая	2066x447	1
16	Дверь с зеркалом	1713x447	1
17	Фасад ящика	447x155	2
18	Накладка верхняя	1348x182	1
19	Накладка нижняя	1348x80	1
20	Задняя стенка ДВП	2232x447	3
21	Дно ящика ДВП	404x497	2

Перечень фурнитуры

№	Наименование деталей	Рисунок	Кол-во
51	Винт-конфирмат 7*50		48 шт.
64	Петля накладная с доводчиком		8 шт.
66	Петля полунакладная с доводчиком		4 шт.
169	Ручка (RC 409 BSN)		5 шт.
140	Штанга овальная L420		4 шт.

92	Стяжка эксцентриковая		18 шт.
112	Полкодержатель		8 шт.
275	Подпятник гвоздь		8 шт.
175	Гвоздь 2x2.5		160 шт.
80	Направляющая L500		2 шт.
121	Винт 4x30		1 шт.
120	Втулка для стекла		1 шт.
110	Шайба мебельная		30 шт.
140	Штангодержатель		8 шт.
54	Саморез 3,5*16		40 шт.
55	Саморез 4*16		48 шт.
56	Заглушка для конфирмат		16 шт.
57	Заглушка для эксцентрика		16 шт.
108	Ключ 4 мм		1 шт.
245	Шайба пластиковая		1 шт.

4 Установка фасадов

1. В подготовленные отверстия в детали №14 и №15 установите петли (деталь №64), зафиксируйте шурупами (деталь №54).
2. На фасад с зеркалом установите петли (деталь №66), зафиксируйте шурупами (деталь №54).
3. На местах кернений в деталях №3, №4, №5 и №6 установите штангодержатели (деталь №140), зафиксируйте шурупами (деталь №54), затем установите штанги.
4. В подготовленные отверстия установите полкодержатели (деталь №112), установите полки (деталь №8).
5. Установите фасады на корпус шкафа соединив петли с ответной планкой до щелчка.
6. Острым предметом пробейте отверстие для ручки в фасаде, затем установите ручку (деталь №169), с обратной стороны зафиксируйте на шуруп.
7. В подготовленное отверстие в фасаде с зеркалом вставьте винт (деталь №121), наденьте втулку (деталь №120) и шайбу (деталь №245), затем установите ручку (деталь №169), закрутите винт.

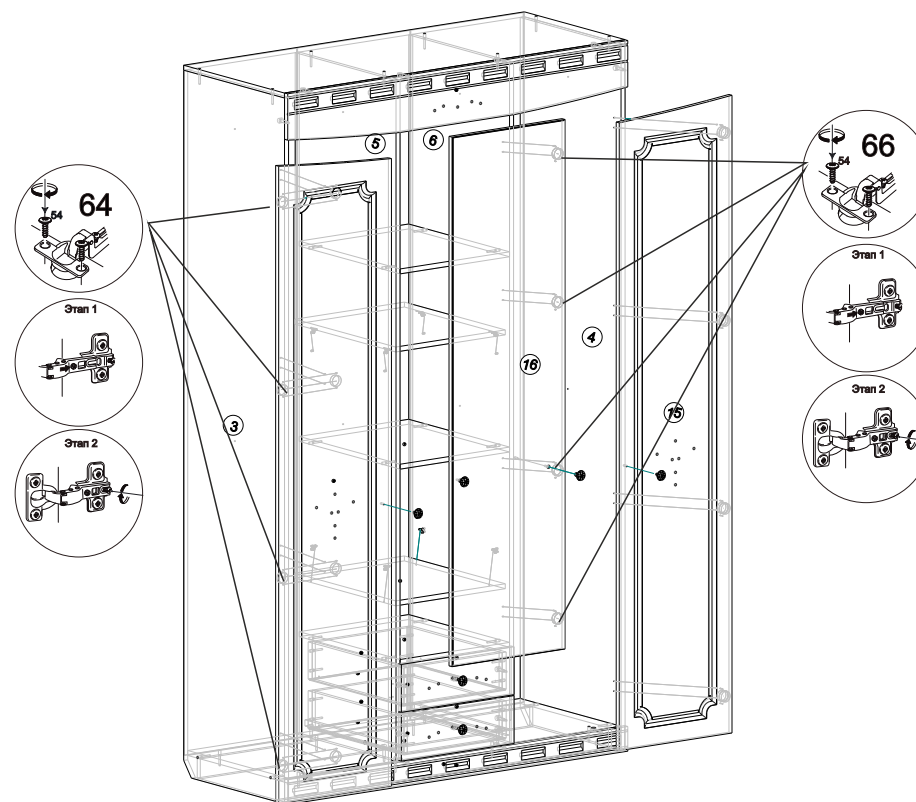

3 Сборка ящиков

1. Возьмите заднюю стенку ящика (деталь №12), левый и правый бок ящика (деталь №10и №11), а также фальш-панель ящика (деталь №13), скрепите их между собой на винты-конфирматы (деталь №51)
2. установите на незакромленную часть дно ящика ДВП (деталь №21), молотком забейте гвозди (деталь №175), гвозди следует забивать с отступом 8 мм от края ЛДСП.
3. В фасаде (деталь №17) пробейте гвоздем отверстие для ручки, установите ручку (деталь №169), с обратной стороны прикрутите ее винтом.
4. Закрепите фасад ящика к его каркасу, закрутите эксцентриковые стяжки с боков ящика
5. Аналогичным способом соберите второй каркас ящика.

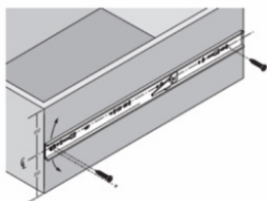
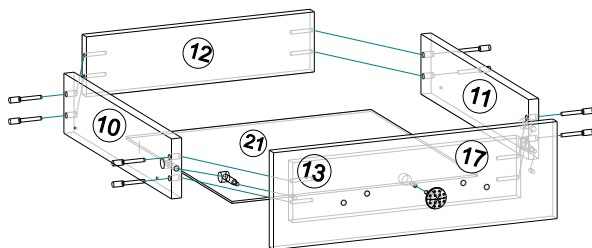

6. Установите направляющую (деталь №80) на деталь №10 и №11 заглушаемой частью к фасаду, закрутите шурупы (деталь №54) в двух местах отверстий.
7. Установите ящик в корпус тумбы, выдвинув шариковые направляющие на себя.
8. Чтобы снять ящик нажмите на язычок сбоку направляющих.

Подготовка к сборке

Прежде чем начать сборку изделия внимательно изучите настоящую инструкцию. Что необходимо для сборки:



Рекомендации и предостережения при сборке мебели:

1. Сборку мебели необходимо производить на ровной, чистой и твёрдой поверхности.
2. Во избежание повреждения поверхности деталей мебели рекомендуется на месте сборки положить мягкую толстую ткань или гофрокартон упаковки.
3. Сборку рекомендуется производить на месте установки мебельного изделия.
4. Обязательно следуйте установленной последовательности в инструкции для более качественного результата сборки.
5. При использовании шуруповёрта установите мощность вращения на 5 Нм для шурупов и 15 Нм для конфирматов.

1 Сборка корпуса

1. Для установки необходимо разъединить петли, для этого нажмите кнопку в основании петли. В местах кернения деталей №3 и №4 установите ответные планки петель (деталь №64), и на деталь №6 установите ответные планки петель (деталь №66), зафиксируйте шурупами (деталь №54).
2. Возьмите направляющие (деталь №80), направляющие следует разъединить и установить на места подготовленных отверстия деталей №5 и №6, зафиксируйте шурупами (деталь №54).
3. Соедините детали №1 и №3, в подготовленные отверстия закрутите винты-конфирматы (деталь №51), установите левую перегородку (деталь №5), установите правую перегородку (деталь №6), в подготовленные отверстия закрутите винты-конфирматы, затем установите правый бок (деталь №4).
4. Установите горизонтальные щиты (деталь №7), в подготовленные отверстия закрутите винты-конфирматы (деталь №51).
5. В подготовленные отверстия детали №1 закрутите эксцентриковые стяжки (деталь №92), установите деталь в корпус, в подготовленные отверстия закрутите винты-конфирматы, закрутите бочонки эксцентриков.
6. Установите цоколь (деталь №9), в подготовленные отверстия закрутите винты-конфирматы.
7. Отмерьте 55 мм с обоих краев боковин, молотком забейте гвозди подпятники, в цоколь забейте подпятники напротив левой и правой перегородки.

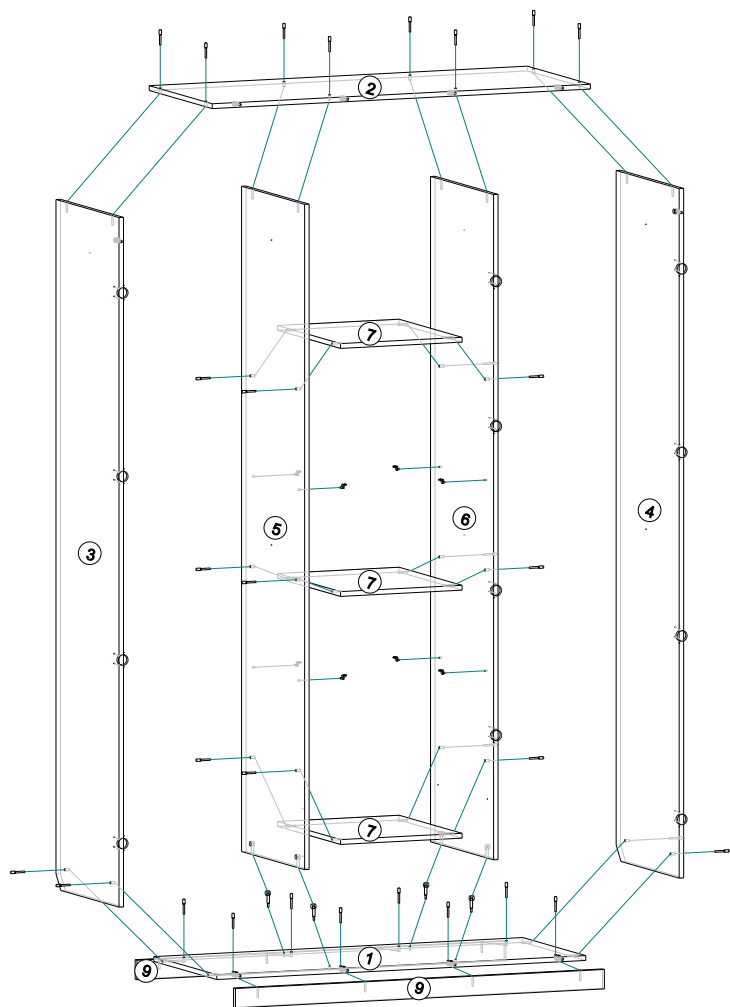

6

2 Установка задних стенок и накладок

1. Установите задние стенки ДВП (деталь №20), молотком забейте гвозди (деталь №175), гвозди следует забивать с отступом 8 мм от края ЛДСП. В местах стыка ДВП забейте гвозди через мебельные шайбы (деталь №110).
2. в подготовленные отверстия накладках (детали №18 и №19) закрутите эксцентровые стяжки (деталь №92), установите накладки на корпус шкафа, закрутите бочонки эксцентров

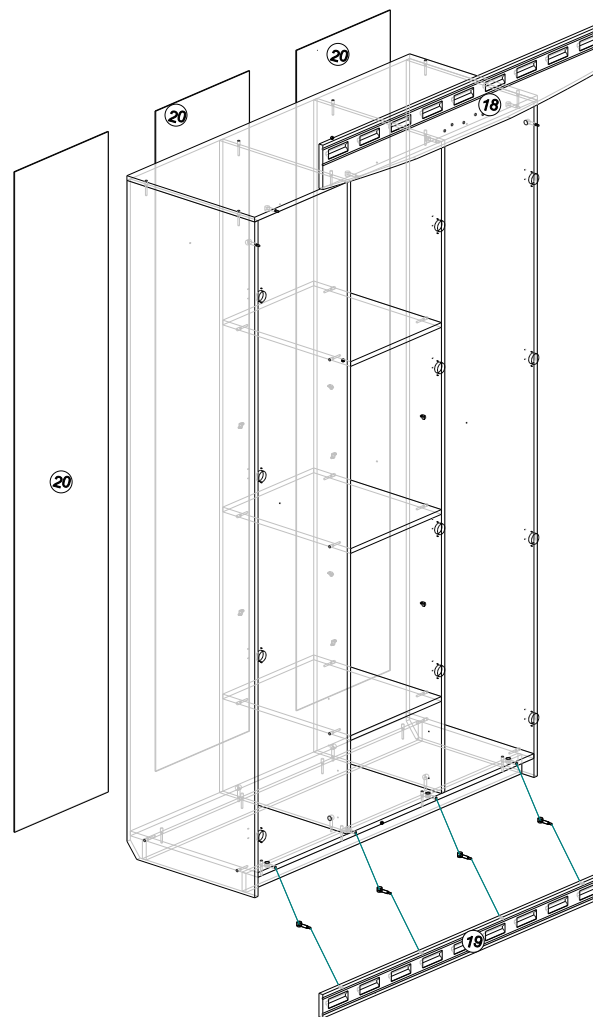

7