

VT-1502 BK

Coffee maker

Кофеварка

Инструкция по эксплуатации

GB Manual instruction	3
DE Die betriebsanweisung	10
RUS Инструкция по эксплуатации	18
KZ Пайдалану нұсқасы	26
UA Інструкція з експлуатації	33



Рис. 1



Рис. 2

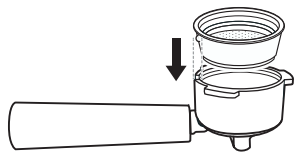
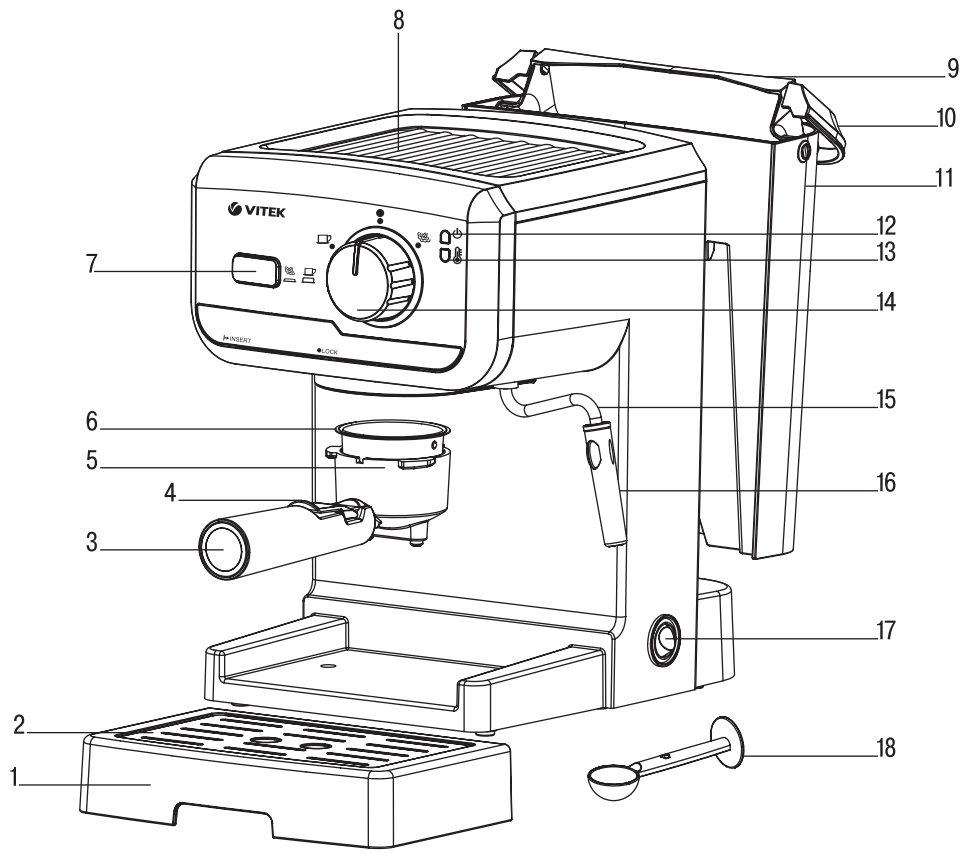

Рис. 3

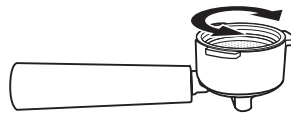

Рис. 4

COFFEE MAKER VT-1502 BK**Description**

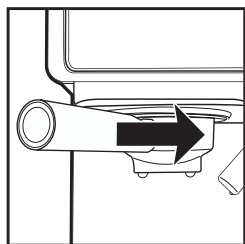
1. Drip tray
2. Tray grid
3. Filter holder handle
4. Filter clamp
5. Filter holder
6. Coffee filter
7. Water/steam supply button
8. Cup warming tray
9. Water tank lid
10. Water tank handle
11. Removable water tank
12. Power indicator
13. Ready indicator
14. Operating mode selection knob
15. Cappuccinator pipe
16. Cappuccinator pipe tip
17. ON/OFF button
18. Measuring spoon with ground coffee tamper

ATTENTION!

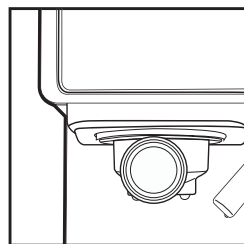
For additional protection you can install a residual current device with nominal operation current not exceeding 30 mA into the kitchen mains; contact a specialist for installation.

SAFETY MEASURES

Before using the unit, read this instruction manual carefully and keep it for future reference. Use the unit for intended purposes only, as specified in this manual. Mishandling the unit can lead to its breakage and cause harm to the user or damage to his/her property.

- Before switching the coffee maker on for the first time, make sure that the mains voltage corresponds to the voltage specified on the unit body.
- The power cord is equipped with a «euro-plug»; plug it into the socket with a reliable grounding contact.
- Electric safety of the coffee maker is guaranteed only if the coffee maker is securely grounded.
- To avoid fire, do not use adapters for plugging the unit in.
- Place the unit on a flat steady surface.
- Do not use the unit near heat sources or open flame.
- Do not use the unit in rooms with high humidity.
- Do not switch the coffee maker on if the water tank is empty.
- Use only the accessories supplied with the unit.
- Before switching the coffee maker on, make sure that all removable parts are installed properly.
- Do not touch hot parts and surfaces of the coffee maker.
- Do not place the coffee maker on hot surfaces.
- Be careful to avoid burns by steam or hot water.
- Do not remove the filter holder during coffee maker operation.
- To avoid fire, electric shock or physical injuries, do not immerse the electric cord, the plug or the coffee maker body into water or other liquids.
- To switch the coffee maker off, first press the ON/OFF button and only after that take the power plug out of the socket.
- When unplugging the unit, pull the plug but not cord.
- **Attention!** Remove scale not less than once a month. Troubles caused by appearance of scale on the coffee maker parts are not covered by warranty.
- Unplug the coffee maker every time before cleaning and when you are not using it.
- Let the coffee maker cool down completely before cleaning it.
- Do not let the power cord hang from the edge of the table and touch hot surfaces and sharp edges of the kitchen furniture.
- Do not use the coffee maker outdoors.
- Never leave the coffee maker in places with the temperature below 0°C.
- Do not leave the operating unit unattended. Close supervision is necessary when children or disabled persons are near the operating unit.
- This unit is not intended for usage by children under 8 years of age. Place the unit out of reach of children under 8 years of age during its operation and cooling down.
- This unit is not intended for usage by people (including children over 8) with physical, neural and mental disorders or with insufficient experience or knowledge. Such persons may use the unit only if they are under supervision of a person who is responsible for their safety and if they are given all the necessary and understandable instructions concerning the safe usage of the unit and information about

ENGLISH

danger that can be caused by its improper usage.

- Do not leave children unattended to prevent using the unit as a toy.
- For children safety reasons do not leave polyethylene bags, used as packaging, unattended.

Attention! Do not allow children to play with polyethylene bags or packaging film. **Danger of suffocation!**

- Check the power cord, the power plug and the unit body integrity periodically.
- Never use the unit if the power cord or the power plug is damaged, if the unit works improperly or after it was dropped or in case of any damages.
- Do not attempt to repair the unit. Do not disassemble the unit by yourself, if any malfunction is detected or after it was dropped, unplug the unit and apply to any authorized service center from the contact address list given in the warranty certificate and on the website- www.vitek.ru.
- Transport the unit in the original package only.
- Keep the unit out of reach of children and disabled persons.

THE UNIT IS INTENDED FOR HOUSEHOLD USAGE ONLY





BEFORE THE FIRST USE

After unit transportation or storage at low temperature keep it for at least three hours at room temperature before switching on.

Note: There may be water spots in the tank. This is normal, as the unit has undergone factory quality control.

- Unpack the coffee maker, remove any stickers and package materials that can prevent unit operation.
- Check the unit for damages; do not use it in case of damages.
- Make sure that operating voltage of the unit corresponds to the voltage of your mains.
- Before using the coffee maker for the first time wash all the removable parts, the filter holder (5), the coffee filter (6), the water tank (11) and the measuring spoon (18) with warm water and a neutral detergent and then dry them.
- Wash the water supply system and the cappuccinator pipe.





Washing the water supply system

- Make sure that the operation mode selection knob (14) is set to the position «●», and the water/steam supply button (7) is not pressed (is set to the position .
- Before washing fill the water tank (11) with water.
- Hold the handle (10) and remove the water tank (11).
- Open the lid (9) of the water tank (11) and fill the tank with cold water up to the «MAX» mark. After that install the water tank (11) back to its place and cover it with the lid (9).
- Insert the coffee filter (6) into the holder (5), matching the ledge on the filter (6) with the slot on the holder (5) and turn the filter (6) clockwise/counterclockwise (pic. 1, 2).
- Without adding coffee into the filter (6), attach the filter holder (5) to the coffee maker boiler; to do this, place the filter holder handle (3) under the inscription «INSERT» on the coffee maker body, insert the holder (5) into the boiler and turn the filter holder handle (3) in the direction of the inscription «LOCK» (counterclockwise) as far as it will go (pic. 3, 4).
- Place a suitable bowl (with a capacity of no less than 400 ml) on the tray grid (2).
- Insert the power plug into the mains socket. Press the button (17) to switch the coffee maker on, the indicator (12) will light up red.
- Set the operation mode selection knob (14) to the position «». Wait until water is delivered from the outlet openings of the filter holder (5) and then set the operation mode selection knob (14) to the position «●». Make sure that the water/steam supply button (7) is not pressed (is set to the position .
- After the indicator (13) lights up blue, switch the water supply on again by setting the operation mode selection knob (14) to the position «». Pour water out for 1 minute and then stop the water supply by setting the operation mode selection knob (14) to the position «●». Wait until water stops pouring from the filter holder (5) outlet openings and pour it out from the bowl. The water supply system washing is over.

Note: When the water supply is switched on for the first time, a loud sound of the operating pump and noticeable vibration of the coffee maker body is possible, but in 20-30 seconds, when the pump is filled with water, the sound and vibration level will decrease significantly.

Washing the cappuccinator pipe



Make sure that there is enough water in the water tank (11).

- Before washing the cappuccinator pipe (15), place a suitable cup under it.
- Press the water/steam supply button (7) (position ) and wait until the indicator (13) lights up yellow, then switch the steam supply on by setting the operating mode selection knob (14) to the position «».
- Wait until some water pours from the cappuccinator pipe (15), after that steam will go out more intensively; switch the steam supply off by setting the operating mode selection knob (14) to the position «».
- Press the water/steam supply button (7) to switch to the coffee making mode (position , the button is released).
- Switch the coffee maker off by pressing the button (17), the indicators (12) and (13) will go out.





MAKING ESPRESSO

Before making coffee it is recommended to warm the coffee maker, the filter (6) and the filter holder (5). Preliminary warming is necessary for making high-quality ready coffee. Preheat the cups that you want to use as well as well; to do this, place them on the tray (8), while water is heated in the boiler, the tray (8) heats up too, thus warming the cups.



Preliminary warming

- Make sure that the operation mode selection knob (14) is set to the position «», and the water/steam supply button (7) is not pressed (is set to the position )
- Before the operation fill the water tank (11) with water.
- Hold the handle (10) and remove the water tank (11).
- Open the lid (9) of the water tank (11) and fill the tank with cold water up to the «MAX» mark. After that install the water tank (11) back to its place and cover the tank (11) with the lid (9).
- Insert the coffee filter (6) into the holder (5), matching the ledge on the filter (6) with the slot on the holder (5) and turn the filter (6) clockwise/counterclockwise (pic. 1, 2).
- Without adding coffee into the filter (6), attach the filter holder (5) to the coffee maker boiler; to do this, place the filter holder handle (3) under the inscription «INSERT» on the coffee

maker body, insert the holder (5) into the boiler and turn the filter holder handle (3) in the direction of the inscription «LOCK» (counterclockwise) as far as it will go (pic. 3, 4)

- Place a suitable cup (with a capacity of no less than 250 ml) on the tray grid (2).
- Insert the power plug into the mains socket. Press the button (17) to switch the coffee maker on, the indicator (12) will light up red. Make sure that the water/steam supply button (7) is not pressed (is set to the position )
- Set the operation mode selection knob (14) to the position «». Wait until water is delivered from the outlet openings of the filter holder (5) and then set the operation mode selection knob (14) to the position «».
- After the indicator (13) lights up blue, switch the water supply on again by setting the operation mode selection knob (14) to the position «», hot water will start pouring into the cup. When the indicator (13) goes out, set the operation mode selection knob (14) to the position «». Wait until water stops pouring from the filter holder (5) outlet openings, remove the cup from the tray (1) and pour the water out of it. Remove the filter holder (5) by turning the filter holder handle (3) in the direction of the inscription «INSERT»; if there is any water in the filter (6), lift the filter clamp (4) and, holding the filter (6) with it, pour out the water.
- Preliminary warming is over.

Making coffee

- Make sure that there is enough water in the water tank (11).
- Make sure that the operation mode selection knob (14) is set to the position «», and the water/steam supply button (7) is not pressed (is set to the position )
- Put ground coffee in the filter (6) and slightly tamp it with the back side of the measuring spoon (18). Attach the filter holder (5) to the coffee maker boiler; to do this, place the filter holder handle (3) under the inscription «INSERT» on the coffee maker body, insert the holder (5) into the boiler and turn the filter holder handle (3) in the direction of the inscription «LOCK» (counterclockwise) as far as it will go (pic. 3, 4)
- Place a suitable cup on the tray grid (2).
- Wait until the indicator (13) lights up blue, and after that set the operation mode selection

ENGLISH

knob (14) to the position «☐☑». Watch the cup being filled with ready coffee.

- After the cup is filled with coffee, switch the water supply off by setting the operating mode selection knob (14) to the position «●».
- After you remove the cup with the coffee, some water may drip from the filter holder openings. It is normal. Control the tray (1) filling, periodically pour out the liquid from it and wash the tray (1) with water.

Attention!

- Do not remove the filter holder (5) during coffee maker operation.

Notes:

- Successive making of coffee should be performed with an at least 5 min interval.
- Use only clear water for making coffee and keep the water tank (11) clean.
- Before making coffee wait until the blue indicator (13) lights up, showing that the water temperature in the boiler has reached the required value.
- During the coffee maker operation the indicator (13) will go out and light up again periodically, indicating the heating element operation. This operation mode keeps the boiler temperature within the set range.
- Switch the coffee maker off by pressing the button (17), the indicators (12) and (13) will go out.
- Wait until the coffee maker cools down and remove the filter holder (5).
- To remove the filter holder (5), turn the handle (3) in the direction of the inscription «INSERT» on the coffee maker body and remove the holder (5).
- Lift the filter clamp (4) and, holding the filter (6) with it, turn the holder (5) upside down and remove ground coffee remnants.
- Turning the filter (6) clockwise or counter-clockwise, remove the filter (6) from the holder (5) and wash it.

HOW TO MAKE A GOOD ESPRESSO

- Use fresh ground coffee for «espresso» coffee makers.
- Slightly tamp the ground coffee in the filter (6), you can do it with the back side of the measuring spoon (18).
- Coffee strength depends on the quality and grinding degree of coffee beans.
- If coffee is pouring out too long, this means the coffee powder is too fine or it is tamped too strongly.

MAKING CAPPUCCINO

Make coffee, as described in the section «**MAKING ESPRESSO**», in a cup with enough capacity to add frothed milk or cream.

Note: The first portion of steam may contain some water; to obtain dry water steam it is necessary to release the steam into an appropriate container during several seconds.

Attention! When switching the steam supply mode on, be careful to avoid burns by hot water drops and hot steam.

- Make sure that there is enough water in the water tank (11).
- Press the water/steam supply button (7) (position «☑☑») and wait until the indicator (13) lights up yellow. Place a suitable cup under the cappuccinator pipe (15).
- Switch the steam supply on by setting the operation mode selection knob (14) to the position «☑☑».
- Wait until some water pours from the cappuccinator pipe (15), after that steam will go out more intensively; switch the steam supply off by setting the operating mode selection knob (14) to the position «●».
- Take a narrow high tumbler (preferably a metal one), and fill it with cold milk or cream approximately by 1/3.
- Draw the cappuccinator pipe tip (16) into the tumbler, immersing it into milk by approximately 2 cm, and set the operating mode selection knob (14) to the position «☑☑». The tip of the cappuccinator pipe should not touch the bottom of the tumbler, as this can prevent the steam release. With certain skill you can make frothed milk in several seconds.
- Switch the steam supply off by setting the operation mode selection knob (14) to the position «●».
- Clean the cappuccinator pipe (15) and its tip right after milk or cream frothing – to do this, draw the cappuccinator pipe with the tip into a glass of water, switch the steam supply on by setting the operation mode selection knob (14) to the position «☑☑», and after that switch the steam supply off (set the operation mode selection knob (14) to the position «●»).
- Switch the coffee maker off by pressing the button (17), the indicators (12) and (13) will go out.
- Wait until the coffee maker cools down and detach the tip (16) of the cappuccinator pipe (15), turning the tip (16) in different directions and wash it under a water jet.

Note: The next time you make coffee, let the coffee maker boiler cool down to required temperature to avoid the smell of burnt coffee. Place a suitable cup (with a capacity of no less than 250 ml) on the tray grid (2). Press the water/steam supply button (7) (position «☐») and then set the operating mode selection knob (14) to the position «☐». The pump will start running cold water through the boiler. Run water through the boiler until the ready indicator (13) goes out. After that close the water supply (set the operation mode selection knob (14) to the position «●») and wait until the indicator (13) lights up blue again.

Important:

- It is important that milk for making milk froth is fresh and without additives, therefore so-called long storage milk is not suitable for this purpose. Take ordinary whole milk with fat content from 4 to 6%, cream fat content should be not less than 10%.

WARMING THE DRINKS

You can warm up your drinks by putting the cappuccinator pipe (15) without the tip (16) into the cup with the drink.

- Remove the tip (16) from the cappuccinator pipe (15).
- Make sure that the operation mode selection knob (14) is set to the position «●», and the water/steam supply button (7) is not pressed (is set to the position «☐»).
- Make sure that there is enough water in the water tank (11).
- Insert the power plug into the mains socket. Press the button (17) to switch the coffee maker on, the indicator (12) will light up red.
- Set the operation mode selection knob (14) to the position «☐». Wait until water is delivered from the outlet openings of the filter holder (5) and then set the operation mode selection knob (14) to the position «●».
- Press the button (7) (position «☐») and wait until the indicator (13) lights up yellow.
- Draw the cappuccinator pipe (15) into the cup with the drink you want to warm up.
- Switch the steam supply on by setting the operating mode selection knob (14) to the position «☐».
- After warming up the drink set the operation mode selection knob (14) to the position «●».
- Switch the coffee maker off by pressing the button (17), the indicators (12) and (13) will go out.

Note: The first portion of steam may contain some water; to obtain dry water steam it is necessary to release the steam into an appropriate container during several seconds.

DESCALING





For effective operation of the coffee maker we recommend to remove scale every month and more often when you use «hard» water.

Regular descaling extends the coffee maker operating life and decreases the hazard of damaging the unit.

Untimely descaling, as well as non-observance of these instructions and mishandling the coffee maker are not covered by warranty.

- Prepare a citric acid solution (2 tea spoons per 1 liter of water).
- Make sure that the operation mode selection knob (14) is set to the position «●», and the water/steam supply button (7) is not pressed (is set to the position «☐»).
- Place a suitable bowl on the tray grid (2).
- Hold the handle (10) and remove the water tank (11).
- Open the lid (9) of the water tank (11). Fill the water tank (11) with the prepared solution up to the «MAX» mark. After that install the water tank (11) back to its place and cover it with the lid (9).
- Follow the steps 1-8 here of.
 1. Press the button (17) to switch the coffee maker on, the indicator (12) will light up red.
 2. Set the operation mode selection knob (14) to the position «☐». Make sure that the water/steam supply button (7) is not pressed (is set to the position «☐»). Wait until water is delivered from the outlet openings of the filter holder (5) and then set the operation mode selection knob (14) to the position «●». The coffee maker will start heating up.
 3. After the indicator (13) lights up blue, set the operation mode selection knob (14) to the position «☐», the solution will start filling the bowl. When the bowl is filled with approximately 100 ml of liquid, set the operation mode selection knob (14) to the position «●» and wait for 5 seconds.
 4. Press the button (7) (position «☐») and wait until the indicator (13) lights up yellow. Place the bowl under the cappuccinator pipe (15). Set the operation mode selection knob (14) to the position «☐» and release the steam for 2 minutes; then set the operation mode selection knob (14) to the position «●».

ENGLISH

5. Switch the coffee maker off by pressing the button (17) . Leave the coffee maker filled with the solution for 15 minutes.
6. Repeat the steps 1-5 no less than 3 times.
7. Press the button (7) (position ). After the indicator (13) lights up blue, set the operation mode selection knob (14) to the position «». When all the solution is in the bowl, set the operation mode selection knob (14) to the position «».
8. Fill the tank (11) with clear cold water and repeat the steps 1-5 no less than 3 times (there's no need to wait for 15 minutes as described in the step 5).
 - When all the water is in the bowl, set the operation mode selection knob (14) to the position «».
 - Switch the coffee maker off by pressing the button (17) .

To make sure that the water supply system and the cappuccinator pipe are clean, repeat the step 8 at least 3 times.

Note: *To remove the scale you can use special descaling agents for coffee makers and coffee machines, strictly following the instructions on their usage.*

CLEANING

- If during the filter (6) cleaning you find out that the openings are blocked with ground coffee remnants, you can clean them with a small brush.
- Clean the coffee maker body with a soft damp cloth, and then wipe the unit body dry. Do not use metal brushes or abrasives.
- Never immerse the coffee maker body into water or other liquids.
- Wash the removable parts of the coffee maker with warm water and a soft detergent, then rinse them and dry.

Drip tray (1)

- Remove the grid (2) from the tray (1), remove the tray (1) and pour out its contents, wash the tray (1) and put it back to its place, put the grid (2) on the tray (1).

STORAGE

- Clean the coffee maker before taking it away for long storage.
- Do not store the coffee maker at temperatures below 0°C.
- Keep the coffee maker away from children in a dry cool place.

TROUBLES AND TROUBLESHOOTING

Problem	Cause	Solution
The unit is not switched on	No voltage in the mains socket.	Make sure that the socket is properly operating.
	The power plug is not completely inserted into the socket.	Check whether the plug is completely inserted into the socket.
Water leaks from the lower part of the unit	The water tray is full.	Pour out water from the tray.
Coffee leakage from the filter holder	Untight connection of filter and boiler gasket, ground coffee got on the edges of the filter.	Clean the edges of the filter.
Coffee is pouring out into the cup too long or is not running at all.	The coffee powder is too fine or it is tamped too strongly in the filter.	Use ground coffee for espresso coffee makers. Experimentally adjust the tamping degree of coffee in the filter depending on the coffee grinding degree.
Ready coffee has a foreign smell	Wrong process of scale removal in the boiler of the coffee maker.	See the sections «Washing the water supply system» and «Descaling» and perform the procedures described in them several times.
	Improper storage of coffee.	Use fresh ground coffee. Keep coffee in a dry cool place.

Problem	Cause	Solution
Coffee slops over the edges of the filter.	The coffee powder is too fine or there's is too much coffee in the filter, or the coffee in the filter is tamped too strongly.	Use ground coffee for espresso coffee makers. Experimentally adjust the tamping degree of coffee in the filter depending on the coffee grinding degree. Do not overfill the filter with coffee.
Steam doesn't froth milk	Low temperature of outgoing steam.	The vessel is too big or of improper size. You used skimmed milk. Froth milk only after the indicator (13) lights up yellow. Use a narrow high container for frothed milk. Use whole milk with fat content of 4-6%.

DELIVERY SET

Coffee maker – 1 pc.
Filter holder – 1 pc.
Coffee filter – 1pc.
Measuring spoon – 1 pc.
Instruction manual – 1 pc.

TECHNICAL SPECIFICATIONS:

Power supply: 220-240 V ~ 50 Hz
Power consumption: 960-1140 W
Water tank capacity: 1.25 l
Pressure: 15 bar

The manufacturer reserves the right to change the specifications of the unit without a preliminary notification.

Unit operating life is 3 years

Guarantee

Details regarding guarantee conditions can be obtained from the dealer from whom the appliance was purchased. The bill of sale or receipt must be produced when making any claim under the terms of this guarantee.



This product conforms to the EMC-Requirements as laid down by the Council Directive 2004/108/EC and to the Low Voltage Regulation (2006/95/EC)

DEUTSCH

KAFFEE MASCHINE VT-1502 BK

Beschreibung

1. Tropfschale
2. Gitter der Tropfschale
3. Griff des Filterhalters
4. Filterhalterung
5. Filterhalter
6. Kaffeefilter
7. Taste der Wasser-/Dampfzufuhr
8. Aufheizplatte für Tassen
9. Deckel des Wasserbehälters
10. Griff des Wasserbehälters
11. Abnehmbarer Wasserbehälter
12. Betriebskontrolleuchte
13. Betriebsbereitschaftsleuchte
14. Betriebsregler
15. Cappuccinatore-Rohr
16. Endstück des Cappuccinatore-Rohrs
17. Ein-/Ausschalttaste
18. Messlöffel mit Presse des gemahlenen Kaffees

ACHTUNG!

Als zusätzlicher Schutz ist es zweckmäßig, den FI-Schalter mit Nennstrom maximal bis 30 mA in den Stromversorgungskreis der Küche aufzustellen; wenden Sie sich dafür an einen Spezialisten.

SICHERHEITSMABNAHMEN

Vor der ersten Nutzung des Geräts lesen Sie diese Bedienungsanleitung aufmerksam durch und bewahren Sie diese für weitere Referenz auf. Benutzen Sie das Gerät nur bestimmungsmäßig und laut dieser Bedienungsanleitung. Nicht ordnungsgemäße Nutzung des Geräts kann zu seiner Störung führen und einen gesundheitlichen oder materiellen Schaden beim Nutzer hervorrufen.

- Vergewissern Sie sich vor dem ersten Einschalten der Kaffeemaschine, dass die Netzspannung und die Spannung des Geräts, die am Gehäuse des Geräts angegeben ist, übereinstimmen.
- Das Netzkabel ist mit einem «Eurostecker» ausgestattet; stecken Sie diesen in die Steckdose mit sicherer Erdung ein.
- Die elektrische Sicherheit der Kaffeemaschine wird nur dann gewährleistet, wenn die Kaffeemaschine richtig geerdet ist.
- Verwenden Sie keine Adapterstecker beim Anschließen des Geräts ans Stromnetz, um Brandrisiko zu vermeiden.

- Stellen Sie das Gerät auf einer ebenen standfesten Oberfläche auf.
- Benutzen Sie das Gerät in direkter Nähe von Wärmequellen oder offenem Feuer nicht.
- Es ist nicht gestattet, das Gerät in Räumen mit erhöhter Luftfeuchtigkeit zu benutzen.
- Schalten Sie die Kaffeemaschine ohne Wasser nicht ein.
- Benutzen Sie nur das mitgelieferte Zubehör.
- Vor der Einschaltung der Kaffeemaschine vergewissern Sie sich, dass alle abnehmbaren Teile richtig aufgestellt sind.
- Berühren Sie heiße Teile und Oberflächen der Kaffeemaschine nicht.
- Es ist nicht gestattet, die Kaffeemaschine auf heiße Oberflächen zu stellen.
- Seien Sie vorsichtig, um Verbrühungen durch Dampf oder Heißwasser zu vermeiden.
- Es ist nicht gestattet, den Filterhalter während des Betriebs der Kaffeemaschine abzunehmen.
- Um Brand, Stromschlag oder Verletzungen zu vermeiden, tauchen Sie den Netzstecker, das Netzkabel oder das Gehäuse der Kaffeemaschine ins Wasser oder jegliche andere Flüssigkeiten nicht ein.
- Um die Kaffeemaschine auszuschalten, drücken Sie zuerst die Ein-/Ausschalttaste, erst danach dürfen Sie den Netzstecker aus der Steckdose herausziehen.
- Wenn Sie den Netzstecker aus der Steckdose herausnehmen, ziehen Sie das Kabel nicht, sondern halten Sie den Stecker.
- **Achtung!** Entkalken Sie das Gerät nicht seltener als einmal pro Monat. Die Störungen, die infolge der Kalkbildung an den Bestandteilen der Kaffeemaschine auftreten, gehören zu den Garantieverpflichtungen nicht.
- Trennen Sie die Kaffeemaschine vom Stromnetz vor der Reinigung und wenn Sie die Kaffeemaschine nicht benutzen immer ab.
- Warten Sie vor der Reinigung ab, bis die Kaffeemaschine völlig abgekühlt ist.
- Achten Sie darauf, dass das Netzkabel vom Tisch nicht herabhängt, sowie heiße Oberflächen und scharfe Küchenmöbelkanten nicht berührt.
- Benutzen Sie die Kaffeemaschine draußen nicht.
- Lassen Sie die Kaffeemaschine nie an Orten mit der Temperatur unter 0°C.
- Lassen Sie das eingeschaltete Gerät nie unbeaufsichtigt. Besondere Vorsichtsmaßnahmen sind in den Fällen angesagt, wenn sich Kinder

oder behinderte Personen während der Nutzung des Geräts in der Nähe aufhalten.

- Dieses Gerät ist nicht für den Gebrauch von Kindern unter 8 Jahren geeignet. Während des Betriebs und des Abkühlens stellen Sie das Gerät an einen für Kinder unter 8 Jahren unzugänglichen Ort auf.
- Dieses Gerät ist nicht für Personen (darunter Kinder über 8 Jahren) mit Körper-, Nerven- und Geistesstörungen oder ohne ausreichende Erfahrung oder Kenntnisse geeignet. Dieses Gerät darf von solchen Personen nur dann genutzt werden, wenn sie sich unter Aufsicht der Person befinden, die für ihre Sicherheit verantwortlich ist, und wenn ihnen entsprechende und verständliche Anweisungen über sichere Nutzung des Geräts und die Gefahren bei seiner falschen Nutzung gegeben wurden.
- Beaufsichtigen Sie Kinder, damit sie das Gerät als Spielzeug nicht benutzen.
- Aus Kindersicherheitsgründen lassen Sie Plastiktüten, die als Verpackung verwendet werden, nie ohne Aufsicht.

Achtung! Lassen Sie Kinder mit Plastiktüten oder Verpackungsfolien nicht spielen.
Erstickungsgefahr!

- Prüfen Sie periodisch den Zustand des Netzkabels, des Netzsteckers und des Gehäuses des Geräts.
- Es ist nicht gestattet, das Gerät zu benutzen, wenn das Netzkabel oder der Netzstecker beschädigt sind, wenn das Gerät nicht richtig funktioniert, heruntergefallen ist oder nach jeglichen anderen Störungen.
- Es ist nicht gestattet, das Gerät selbständig zu reparieren. Es ist nicht gestattet, das Gerät selbständig auseinanderzunehmen, bei der Feststellung jeglicher Beschädigungen oder im Sturzfall trennen Sie das Gerät von der Steckdose ab und wenden Sie sich an einen autorisierten (bevollmächtigten) Kundendienst unter Kontaktadressen, die im Garantieschein und auf der Webseite www.vitek.ru angegeben sind.
- Transportieren Sie das Gerät nur in der Fabrikverpackung.
- Bewahren Sie das Gerät an einem für Kinder und behinderte Personen unzugänglichen Ort auf.

DAS GERÄT IST NUR FÜR DEN GEBRAUCH IM HAUSHALT GEEIGNET



VOR DER ERSTEN NUTZUNG

Falls das Gerät bei niedrigen Temperaturen transportiert oder aufbewahrt wurde, lassen Sie es bei der Raumlufttemperatur nicht weniger als drei Stunden bleiben.

Anmerkung: Es können Wirkungsspuren des Wassers im Behälter vorhanden sein. Es ist normal, weil das Gerät durch betriebliche Qualitätskontrolle geprüft wurde.

- Nehmen Sie die Kaffeemaschine aus der Verpackung heraus, entfernen Sie alle Verpackungsmaterialien und jegliche Aufkleber, die den Gerätebetrieb stören.
- Prüfen Sie die Ganzheit des Geräts, wenn das Gerät beschädigt ist, benutzen Sie es nicht.
- Vergewissern Sie sich, dass die Betriebsspannung des Geräts und die Netzspannung übereinstimmen.
- Vor der ersten Nutzung der Kaffeemaschine waschen Sie alle abnehmbaren Teile, den Filterhalter (5), den Kaffeefilter (6), den Wasserbehälter (11) und den Messlöffel (18) mit Warmwasser und neutralem Waschmittel und trocknen Sie sie ab.
- Spülen Sie das Wasserzufuhrsystem und das Cappuccinatoren-Rohr.

Spülung des Wasserzufuhrsystems

- Vergewissern Sie sich, dass sich der Betriebsregler (14) in der Position  befindet, und dass die Taste der Wasser-/Dampfzufuhr (7) nicht gedrückt ist (sich in der Position  befindet).
- Vor der Spülung gießen Sie Wasser in den Wasserbehälter (11) ein.
- Nehmen Sie den Wasserbehälter (11) ab, indem Sie an den Griff (10) greifen.
- Öffnen Sie den Deckel (9) des Wasserbehälters (11) und füllen Sie ihn mit Kaltwasser bis zur «MAX»-Wasserstandsmarke auf. Danach stellen Sie den Behälter (11) zurück auf und bedecken Sie ihn mit dem Deckel (9).
- Stellen Sie den Kaffeefilter (6) in den Filterhalter (5), indem Sie den Vorsprung am Filter (6) und den Schlitz im Halter (5) zusammenfallen lassen, und drehen Sie den Filter (6) im Uhrzeigersinn oder entgegen dem Uhrzeigersinn (Abb. 1, 2).
- Ohne Kaffee ins Filter (6) einzuschütten, schließen Sie den Filterhalter (5) an den Boiler der Kaffeemaschine an, stellen Sie dafür den Griff des Filterhalters (3) unter die Aufschrift «INSERT» am Gehäuse der Kaffeemaschine

DEUTSCH

auf, setzen Sie den Halter (5) in den Boiler ein und drehen Sie den Griff des Filterhalters (3) in die Richtung der Aufschrift «LOCK» (entgegen dem Uhrzeigersinn) bis zum Einrasten (Abb. 3, 4)

- Stellen Sie einen passenden Behälter (mit Fassungsvermögen von nicht weniger als 400 ml) auf die Tropfschale (2) auf.
- Stecken Sie den Netzstecker in die Steckdose ein. Schalten Sie die Kaffeemaschine durch das Drücken der Taste (17) ein, dabei leuchtet die Betriebskontrolleuchte (12) rot auf.
- Stellen Sie den Betriebsregler (14) in die Position «☐●» ein. Nach der Wasserzufuhr aus den Austrittsöffnungen des Filterhalters (5) stellen Sie den Betriebsregler (14) in die Position «●» um. Vergewissern Sie sich, dass die Taste der Wasser-/Dampfzufuhr (7) nicht gedrückt ist (sich in der Position ☐ befindet).
- Wenn die Betriebskontrolleuchte (13) blau leuchtet, schalten Sie die Wasserzufuhr wieder ein, indem Sie den Betriebsregler (14) in die Position «☐●» einstellen. Gießen Sie Wasser ungefähr eine Minute lang ab, dann schalten Sie die Wasserzufuhr aus, indem Sie den Betriebsregler (14) in die Position «●» einstellen. Warten Sie ab, bis Wasser aus den Austrittsöffnungen des Filterhalters (5) auszugießen aufhört, und gießen Sie das Wasser aus dem Behälter. Spülung des Wasserzufuhrsystems ist beendet.

Anmerkung: Beim ersten Einschalten der Wasserzufuhr sind lautes Geräusch von der funktionierenden Pumpe und merkliche Vibration des Gehäuses der Kaffeemaschine möglich, aber nach 20-30 Sekunden, wenn die Pumpe mit Wasser gefüllt wird, reduziert sich das Vibrations- und Geräuschniveau.

Spülung des Cappuccinatore-Rohrs

Vergewissern Sie sich, dass es genug Wasser im Wasserbehälter (11) gibt.

- Vor der Spülung des Cappuccinatore-Rohrs (15) stellen Sie eine passende Tasse darunter.
- Drücken Sie die Taste der Wasser-/Dampfzufuhr (7) (Position ☐) und nachdem die Betriebskontrolleuchte (13) gelb leuchtet, schalten Sie die Dampfzufuhr ein, indem Sie den Betriebsregler (14) in die Position «☐●» einstellen.
- Warten Sie ab, bis eine kleine Menge Wasser aus dem Cappuccinatore-Rohr (15) ausfließt, danach beginnt der Dampf intensiver auszu-

treten, danach schalten Sie die Dampfzufuhr aus, indem Sie den Betriebsregler (14) in die Position «●» einstellen.

- Drücken Sie die Taste der Wasser-/Dampfzufuhr (7), um das Gerät in den Betrieb der Kaffe Zubereitung umzuschalten (Position ☐, die Taste ist nicht gedrückt).
- Schalten Sie die Kaffeemaschine aus, indem Sie die Taste (17) drücken, dabei erlöschen die Betriebskontrolleuchten (12) und (13).





ESPRESSOZUBEREITUNG

Vor der Kaffe Zubereitung ist es empfohlen, die Kaffeemaschine, den Filter (6) und den Filterhalter (5) vorher durchzuwärmen. Die vorzeitige Durchwärmung ist fürs Erhalten des hochwertigen fertigen Kaffees notwendig. Die benutzten Tassen sollen auch vorher durchgewärmt werden, stellen Sie dafür diese auf die Aufheizplatte (8), während der Erwärmung des Wassers im Boiler erwärmt sich auch die Aufheizplatte (8), indem sie die Tassen dabei erwärmt.



Vorzeitige Durchwärmung

- Vergewissern Sie sich, dass sich der Betriebsregler (14) in der Position «●» befindet, und dass die Taste der Wasser-/Dampfzufuhr (7) nicht gedrückt ist (sich in der Position ☐ befindet).
- Vor der Nutzung gießen Sie Wasser in den Wasserbehälter (11) ein.
- Nehmen Sie den Wasserbehälter (11) ab, indem Sie an den Griff (10) greifen.
- Öffnen Sie den Deckel (9) des Wasserbehälters (11) und füllen Sie ihn mit Kaltwasser bis zur «MAX»-Wasserstandsmarke auf. Danach stellen Sie den Behälter (11) zurück auf und bedecken Sie den Wasserbehälter (11) mit dem Deckel (9).
- Stellen Sie den Kaffeefilter (6) in den Filterhalter (5), indem Sie den Vorsprung am Filter (6) und den Schlitz im Halter (5) zusammenfallen lassen, und drehen Sie den Filter (6) im oder entgegen dem Uhrzeigersinn (Abb. 1, 2).
- Ohne Kaffee ins Filter (6) einzuschütten, schließen Sie den Filterhalter (5) an den Boiler der Kaffeemaschine an, stellen Sie dafür den Griff des Filterhalters (3) unter die Aufschrift «INSERT» am Gehäuse der Kaffeemaschine auf, setzen Sie den Halter (5) in den Boiler ein und drehen Sie den Griff des Filterhalters (3) in die Richtung



der Aufschrift «LOCK» (entgegen dem Uhrzeigersinn) bis zum Einrasten (Abb. 3, 4)

- Stellen Sie eine passende Tasse (mit Fassungsvermögen von nicht weniger als 250 ml) auf das Gitter der Tropfschale (2) auf.
- Stecken Sie den Netzstecker in die Steckdose ein. Schalten Sie die Kaffeemaschine durch das Drücken der Taste (17) ein, dabei leuchtet die Betriebskontrolleuchte (12) rot auf. Vergewissern Sie sich, dass die Taste der Wasser-/Dampfzufuhr (7) nicht gedrückt ist (befindet sich in der Position ).
- Stellen Sie den Betriebsregler (14) in die Position «» ein. Nach der Wasserzufuhr aus den Austrittsöffnungen des Filterhalters (5) stellen Sie den Betriebsregler (14) in die Position «» ein.
- Wenn die Betriebskontrolleuchte (13) blau leuchtet, schalten Sie die Wasserzufuhr wieder ein, indem Sie den Betriebsregler (14) in die Position «» einstellen, das heiße Wasser fängt an in die Tasse einzutreten. Wenn die Betriebskontrolleuchte (13) erlischt, stellen Sie den Betriebsregler (14) in die Position «» ein. Warten Sie ab, bis Wasser aus den Austrittsöffnungen des Filterhalters (5) auszufließen aufhört, nehmen Sie die Tasse von der Tropfschale (1) ab und gießen Sie Wasser daraus. Nehmen Sie den Filterhalter (5) ab, drehen Sie dafür den Griff des Filterhalters (3) in die Richtung der Aufschrift «INSERT», falls es Wasser im Filter (6) gibt, heben Sie die Filterhalterung (4) an und gießen Sie Wasser ab, indem Sie den Filter (6) mit der Filterhalterung festhalten.
- Vorzeitige Durchwärmung ist beendet.

Kaffeezubereitung

- Vergewissern Sie sich, dass es genug Wasser im Wasserbehälter (11) gibt.
- Vergewissern Sie sich, dass sich der Betriebsregler (14) in der Position «» befindet, und dass die Taste der Wasser-/Dampfzufuhr (7) nicht gedrückt ist (befindet sich in der Position ).
- Schütteln Sie den gemahlene Kaffee in den Filter (6) ein und stampfen Sie ihn leicht mit der Rückseite des Messlöffels (18). Schließen Sie den Filterhalter (5) an den Boiler der Kaffeemaschine an, stellen Sie dafür den Griff des Filterhalters (3) unter die Aufschrift «INSERT» am Gehäuse der Kaffeemaschine auf, setzen Sie den Halter (5) in den Boiler ein

und drehen Sie den Griff des Filterhalters (3) in die Richtung der Aufschrift «LOCK» (entgegen dem Uhrzeigersinn) bis zum Einrasten (Abb. 3, 4)

- Stellen Sie eine passende Tasse aufs Gitter der Tropfschale (2).
- Warten Sie ab, bis die Betriebskontrolleuchte (13) blau leuchtet, danach stellen Sie den Betriebsregler (14) in die Position «» ein. Überwachen Sie den Prozess der Auffüllung der Tasse mit fertigem Kaffee.
- Nach dem Auffüllen der Tasse mit zubereitetem Kaffee schalten Sie die Wasserzufuhr aus, indem Sie den Betriebsregler (14) in die Position «» einstellen.
- Nach dem Abnehmen der Tasse mit zubereitetem Kaffee können Tropfen aus den Öffnungen des Filterhalters ausfließen, es ist normal. Beachten Sie die Auffüllung der Tropfschale (1), gießen Sie die Flüssigkeit daraus von Zeit zu Zeit ab und waschen Sie die Tropfschale (1) mit Wasser ab.

Achtung!

- *Es ist nicht gestattet, den Filterhalter (5) während des Betriebs der Kaffeemaschine abzunehmen.*

Anmerkungen:

- *Führen Sie nachfolgende Kaffeezubereitung nach einer Pause von nicht weniger als 5 Minuten durch.*
- *Für die Kaffeezubereitung benutzen Sie nur reines Wasser und prüfen Sie immer, ob der Wasserbehälter (11) sauber ist.*
- *Vor der Kaffeezubereitung warten Sie ab, bis die blau gefärbte Betriebsbereitschaftsleuchte (13) leuchtet, die zeigt, dass die Wassertemperatur im Boiler den eingestellten Wert erreicht hat.*
- *Während des Betriebs wird die Betriebsbereitschaftsleuchte (13) periodisch erlöschen und wieder aufleuchten, was vom Betrieb des Heizelements zeugt. Solcher Betrieb gewährleistet die Unterhaltung der Boilertemperatur im eingestellten Bereich.*
- Schalten Sie die Kaffeemaschine aus, indem Sie die Taste (17) drücken, dabei erlöschen die Betriebskontrolleuchten (12) und (13).
- Warten Sie ab, bis die Kaffeemaschine abgekühlt ist, und nehmen Sie den Filterhalter (5) ab.
- Um den Filterhalter (5) abzunehmen, drehen Sie den Griff (3) in die Richtung der Aufschrift «INSERT» am Gehäuse der Kaffeemaschine und nehmen Sie den Filterhalter (5) ab.

DEUTSCH

- Heben Sie die Filterhalterung (4) an, und, indem Sie den Filter (6) mit der Filterhalterung festhalten, kippen Sie den Halter (5) und entfernen Sie die Reste des gemahlene Kaffees.
- Nehmen Sie den Filter (6) aus dem Halter (5) heraus, indem Sie den Filter (6) im oder entgegen dem Uhrzeigersinn drehen, und waschen Sie ihn ab.

HINWEISE FÜR LECKEREN ESPRESSO



- Benutzen Sie frischgemahlene Kaffee, der für Kaffemaschinen «Espresso» geeignet ist.
- Stampfen Sie leicht den gemahlene Kaffee im Filter (6) mit der Rückseite des Messlöffels (18).
- Die Stärke des gekochten Kaffee hängt von der Qualität und dem Mahlgrad der Kaffeebohnen.
- Wenn der Kaffee zu lange eingegossen wird, bedeutet das, dass der Kaffee zu fein gemahlen oder zu stark gestampft ist.





ZUBEREITUNG VON CAPUCCINO



Kochen Sie Kaffee, wie es im Abschnitt «ZUBEREITUNG VON ESPRESSO» geschrieben ist, in der Tasse, deren Umfang fürs Zugeben des Milch- oder Sahnschums hinreichend ist.

Anmerkung: Erste Dampfportion kann eine kleine Menge Wasser enthalten, deshalb müssen Sie den Dampf innerhalb von einigen Sekunden in einen passenden Behälter austreten lassen, um trockenen Wasserdampf zu erhalten.

Achtung! Beim Einschalten des Betriebs der Dampfzufuhr seien Sie vorsichtig, um Verbrühungen durch Heißwassertropfen und heißen Dampf zu vermeiden.

- Vergewissern Sie sich, dass es genug Wasser im Wasserbehälter (11) gibt.
- Drücken Sie die Taste der Wasser-/Dampfzufuhr (7) (Position ) , warten Sie ab, bis die Betriebskontrolleuchte (13) gelb leuchtet. Stellen Sie einen passenden Behälter unter das Cappuccinatore-Rohr (15).
- Schalten Sie die Dampfzufuhr ein, indem Sie den Betriebsregler (14) in die Position «» einstellen.
- Warten Sie ab, bis eine kleine Menge Wasser aus dem Cappuccinatore-Rohr (15) ausfließt, danach beginnt der Dampf intensiver auszutreten, schalten Sie die Dampfzufuhr aus, indem Sie den Betriebsregler (14) in die Position «» einstellen.
- Nehmen Sie einen hohen und schmalen Becher, lieber einen Metallbecher, und füllen Sie ihn mit kalter Milch oder Sahne (ungefähr auf 1/3).

- Tauchen Sie das Endstück des Cappuccinatore-Rohrs (16) in den Becher, indem Sie ihn in die Milch ungefähr um 2 cm tauchen, schalten Sie die Dampfzufuhr ein, indem Sie den Betriebsregler (14) in die Position «» einstellen. Das Endstück des Cappuccinatore-Rohrs soll den Boden des Bechers nicht berühren, anderenfalls tritt der Dampf schwer aus; mit bestimmter Fertigkeit können Sie den Milchschaum in einigen Sekunden erhalten.
- Schalten Sie die Dampfzufuhr aus, indem Sie den Betriebsregler (14) in die Position «» einstellen.
- Sofort nach dem Milch- oder Sahnaufschlagen reinigen Sie das Cappuccinatore-Rohr (15) und das Endstück (16) - tauchen Sie dafür das Cappuccinatore-Rohr und das Endstück in den Becher mit Wasser, schalten Sie die Dampfzufuhr ein, indem Sie den Betriebsregler (14) in die Position «» einstellen, danach schließen Sie die Dampfzufuhr zu (indem Sie den Betriebsregler (14) in die Position «» einstellen).
- Schalten Sie die Kaffeemaschine aus, indem Sie die Taste (17) drücken, dabei erlöschen die Betriebskontrolleuchten (12) und (13).
- Warten Sie ab, bis die Kaffeemaschine abgekühlt ist und nehmen Sie das Endstück (16) vom Cappuccinatore-Rohr (15) ab, indem Sie es in verschiedene Seiten drehen, und spülen Sie ihn unter Wasserstrahl ab.

Anmerkung: Um bei der nachfolgenden Getränkezubereitung den Geruch des verbrannten Kaffees zu vermeiden, lassen Sie den Boiler der Kaffeemaschine bis zur erforderlichen Temperatur abkühlen. Stellen Sie eine passende Tasse (mit Fassungsvermögen von nicht weniger als 250 ml) auf das Gitter der Tropfschale (2) auf. Drücken Sie die Taste der Wasser-/Dampfzufuhr (7) (Position ) , stellen Sie den Betriebsregler (14) in die Position «» um. Die Pumpe fängt an, das kalte Wasser durch den Boiler durchzupumpen. Pumpen Sie Wasser durch den Boiler durch, bis die Betriebsbereitschaftsleuchte (13) erlischt. Danach schließen Sie die Wasserzufuhr aus (stellen Sie den Betriebsregler (14) in die Position «») und warten Sie ab, bis die Betriebskontrolleuchte (13) wieder blau leuchtet.





Wichtig:

- Es ist wichtig, dass sich die für Milchschaumzubereitung benutzte frische Milch keine Konservierungsstoffe enthält, das heißt, benutzen Sie keine Milch mit dauernder

Aufbewahrungsfrist. Es ist empfohlen, übliche Vollmilch mit 4-6% Fettgehalt und Sahne mit nicht weniger als 10% Fettgehalt zu benutzen.

ERWÄRMUNG VON GETRÄNKEN

Sie können Getränke erwärmen, indem Sie das Cappuccinatore-Rohr (15) ohne Endstück (16) in die Tasse mit dem Getränk eintauchen.







- Nehmen Sie das Endstück (16) vom Cappuccinatore-Rohr (15) ab.
- Vergewissern Sie sich, dass sich der Betriebsregler (14) in der Position «●» befindet, und dass die Taste der Wasser-/Dampfungfuhr (7) nicht gedrückt ist (sich in der Position  befindet).
- Vergewissern Sie sich, dass es genug Wasser im Wasserbehälter (11) gibt.
- Stecken Sie den Netzstecker in die Steckdose ein. Schalten Sie die Kaffeemaschine durch das Drücken der Taste (17) ein, dabei leuchtet die Betriebskontrolleuchte (12) rot.
- Stellen Sie den Betriebsregler (14) in die Position «●» ein. Nach der Wasserzufuhr aus den Austrittsöffnungen des Filterhalters (5) stellen Sie den Betriebsregler (14) in die Position «●» um.
- Drücken Sie die Taste der Wasser-/Dampfungfuhr (7) (Position ) , warten Sie ab, bis die Betriebskontrolleuchte (13) gelb aufleuchtet.
- Tauchen Sie das Cappuccinatore-Rohr (15) in die Tasse mit dem Getränk, das Sie erwärmen möchten.
- Schalten Sie die Dampfungfuhr ein, indem Sie den Betriebsregler (14) in die Position «» einstellen.
- Nach der Aufwärmung des Getränks stellen Sie den Betriebsregler (14) in die Position «●» ein.
- Schalten Sie die Kaffeemaschine aus, indem Sie die Taste (17) drücken, dabei erlöschen die Betriebskontrolleuchten (12) und (13).

Anmerkung: Erste Dampfportion kann eine kleine Menge Wasser enthalten, deshalb müssen Sie den Dampf innerhalb von einigen Sekunden in einen passenden Behälter austreten lassen, um trockenen Wasserdampf zu erhalten.





KALKENTFERNUNG

Zwecks eines effektiven Betriebs der Kaffeemaschine führen Sie die Entkalkung jeden Monat und noch öfter, wenn Sie hartes Wasser benutzen. Periodische Entkalkung verlängert die Betriebsdauer der Kaffeemaschine und reduziert das Risiko des Ausfalls des Geräts.

Nicht zeitgemäße Entkalkung, sowie Nichtbefolgung der Vorschriften dieser Bedienungsanleitung und falsche Nutzung der Kaffeemaschine gehören zu keinen Garantieverpflichtungen.

- Bereiten Sie eine Zitronensäurelösung (2 Teelöffel für 1 Liter Wasser) zu.
- Vergewissern Sie sich, dass sich der Betriebsregler (14) in der Position «●» befindet, und dass die Taste der Wasser-/Dampfungfuhr (7) nicht gedrückt ist (sich in der Position  befindet).
- Stellen Sie einen passenden Behälter aufs Gitter der Tropfschale (2).
- Nehmen Sie den Wasserbehälter (11) ab, indem Sie an den Griff (10) greifen.
- Öffnen Sie den Deckel (9) des Wasserbehälters (11). Gießen Sie die erhaltene Lösung in den Wasserbehälter (11) bis zur «MAX»-Wasserstandsmarke ein. Danach stellen Sie den Behälter (11) zurück auf und bedecken Sie ihn mit dem Deckel (9).
- Erfüllen Sie die folgenden Handlungen (von 1 bis 8).
 1. Schalten Sie die Kaffeemaschine durch das Drücken der Taste (17) ein, dabei leuchtet die Betriebskontrolleuchte (12) rot.
 2. Stellen Sie den Betriebsregler (14) in die Position «●» ein. Vergewissern Sie sich, dass die Taste der Wasser-/Dampfungfuhr (7) nicht gedrückt ist (sich in der Position  befindet). Nach der Wasserzufuhr aus den Austrittsöffnungen des Filterhalters (5) stellen Sie den Betriebsregler (14) in die Position «●» um. Die Kaffeemaschine beginnt sich zu erwärmen.
 3. Wenn die Betriebskontrolleuchte (13) blau leuchtet, stellen Sie den Betriebsregler (14) in die Position «●», die Lösung fängt an in den Behälter einzutreten. Wenn der Behälter ungefähr 100 ml erhalten wird, stellen Sie den Betriebsregler (14) in die Position «●» ein und warten Sie etwa 5 Sekunden ab.
 4. Drücken Sie die Taste der Wasser-/Dampfungfuhr (7) (Position ) , warten Sie ab, bis die Betriebskontrolleuchte (13) gelb leuchtet. Stellen Sie den Behälter unter das Cappuccinatore-Rohr (15) um. Stellen Sie den Betriebsregler (14) in die Position «» ein und lassen Sie den Dampf etwa 2 Minuten lang ab, dann stellen Sie den Betriebsregler (14) in die Position «●» um.

DEUTSCH

5. Schalten Sie die Kaffeemaschine mit der Taste (17) aus. Lassen Sie die mit der Lösung befüllte Kaffeemaschine für 15 Minuten.
6. Wiederholen Sie die Punkte 1-5 nicht weniger als dreimal.
7. Drücken Sie die Taste (7) (Position ). Wenn die Betriebskontrolleuchte (13) blau leuchtet, stellen Sie den Betriebsregler (14) in die Position «» ein. Wenn die Ganze Lösung im Behälter wird, drehen Sie den Betriebsregler (14) in die Position «».
8. Füllen Sie den Behälter (11) mit sauberem Kaltwasser und wiederholen Sie die Punkte 1-5 nicht weniger als dreimal (dabei gibt es keine Notwendigkeit 15 Minuten zu warten, wie es im Punkt 5 beschrieben ist).
 - Wenn das ganze Wasser im Behälter wird, stellen Sie den Betriebsregler (14) in die Position «» ein.
 - Schalten Sie die Kaffeemaschine mit der Taste (17) ein.

Für bessere Sicherheit, dass das System der Wasserzufuhr und das Cappuccinatore-Rohr sauber sind, wiederholen Sie den Punkt 8 nicht weniger als dreimal.

Anmerkung: Zur Entkalkung können Sie unter Beachtung der Bedienungsanleitungen der Entkalkungsmittel spezielle Entkalkungsmittel, die für die Entkalkung der Kaffeemaschinen benutzt werden, verwenden.

REINIGUNG

- Falls es sich während der Reinigung des Filters (6) zeigt, dass die Öffnungen mit Resten des gemahlene Kaffees verstopft sind, können Sie sie mit einer kleinen Bürste reinigen.
- Wischen Sie das Gehäuse der Kaffeemaschine mit einem weichen feuchten Tuch, danach trocknen Sie das Gehäuse ab. Es ist nicht gestattet, Metallbürsten und Abrasivmittel zu benutzen.
- Es ist nicht gestattet, das Gehäuse der Kaffeemaschine ins Wasser oder andere Flüssigkeiten zu tauchen.
- Waschen Sie die abnehmbaren Teile der Kaffeemaschine mit Warmwasser und einem weichen Reinigungsmittel, danach spülen und trocknen Sie diese ab.

Tropfschale (1)

- Nehmen Sie das Gitter (2) von der Schale (1) ab, nehmen Sie die Schale (1) ab und gießen Sie den Inhalt daraus ab, waschen Sie die Schale (1) und stellen Sie sie zurück auf, stellen Sie das Gitter (2) auf die Schale (1) auf.

AUFBEWAHRUNG

- Bevor Sie die Kaffeemaschine zur langen Aufbewahrung wegnehmen, reinigen Sie sie.
- Es ist nicht gestattet, die Kaffeemaschine bei der Temperatur unter 0°C aufzubewahren.
- Bewahren Sie die Kaffeemaschine an einem trockenen, kühlen und für Kinder unzugänglichen Ort auf.

STÖRUNGEN, IHRE URSACHEN UND BESEITIGUNG

Störung	Ursache	Beseitigung
Die Kaffeemaschine schaltet sich nicht ein.	Keine Netzspannung in der Steckdose.	Vergewissern Sie sich, dass die Steckdose funktioniert.
	Der Netzstecker des Netzkabels sitzt in der Steckdose nicht fest.	Prüfen Sie, ob der Stecker fest in der Steckdose sitzt.
Ausfließen von Wasser aus dem Unterteil der Kaffeemaschine.	Die Tropfschale ist überfüllt.	Gießen Sie Wasser aus der Tropfschale ab.
Ausfließen von Kaffee aus dem Filterhalter.	Undichte Verbindung des Filters und des Verdichters im Boiler, gemahlener Kaffee wurde auf die Ränder des Filters verschüttet.	Reinigen Sie die Ränder des Filters.
Der Kaffee fließt in die Tasse zu lange ein oder fließt überhaupt nicht ein.	Der Kaffee ist zu fein gemahlen oder zu stark im Filter gestampft.	Benutzen Sie den gemahlene Kaffee, der für Espresso-Kaffeemaschinen geeignet ist. Stellen Sie den Einstampfgrad des Kaffees im Filter versuchsweise fest, abhängig vom Mahlgrad der Kaffeebohnen.

Störung	Ursache	Beseitigung
Der zubereitete Kaffee hat einen Fremdgeruch.	Entkalkung im Boiler der Kaffeemaschine wurde nicht richtig durchgeführt.	Sehen Sie die Abschnitte «Spülung des Wasserzufuhrsystems» und «Kalkentfernung» nach, führen Sie diese Prozeduren mehrmals durch.
	Der Kaffee wurde falsch aufbewahrt.	Benutzen Sie frischgemahlene Kaffeebohnen. Bewahren Sie den Kaffee an einem kühlen trockenen Ort auf.
Der Kaffee fließt über die Ränder des Filters aus.	Der Kaffee ist zu fein gemahlen oder zu große Menge Kaffee wurde in den Filter geschüttet oder der Kaffee ist zu stark gestampft.	Benutzen Sie den gemahlene Kaffee, der für Espresso-Kaffeemaschinen geeignet ist. Stellen Sie den Einstampfgrad des Kaffees im Filter versuchsweise fest, abhängig vom Mahlgrad der Kaffeebohnen. Überfüllen Sie das Filter mit einer großen Menge Kaffee nicht.
Der Dampf schlägt Milch nicht auf.	Die Temperatur des austretenden Dampfes ist zu niedrig.	Der Behälter ist zu groß oder passt nicht. Sie haben Entfettungsmilch genutzt. Schlagen Sie Milch nur dann auf, wenn die Betriebsbereitschafts-leuchte (13) gelb aufleuchtet. Zum Milchaufschlagen benutzen Sie enges, hohes Geschirr. Es ist empfohlen, 4-6% Vollmilch zu benutzen.

Lieferumfang:

Kaffeemaschine – 1 St.
 Filterhalter – 1 St.
 Kaffeefilter – 1 St.
 Messlöffel – 1 St.
 Bedienungsanleitung – 1 St.

Technische Eigenschaften:

Stromversorgung: 220-240 V ~ 50 Hz
 Leistungsaufnahme: 960-1140 W
 Fassungsvermögen des Wasserbehälters: 1,25 l
 Druck: 15 Bar

Der Hersteller behält sich das Recht vor, Design und technische Eigenschaften des Geräts ohne Vorbenachrichtigung zu verändern.

Nutzungsdauer des Geräts beträgt 3 Jahre

Gewährleistung

Ausführliche Bedingungen der Gewährleistung kann man beim Dealer, der diese Geräte verkauft hat, bekommen. Bei beliebiger Anspruchserhebung soll man während der Laufzeit der vorliegenden Gewährleistung den Check oder die Quittung über den Ankauf vorzulegen.

CE *Das vorliegende Produkt entspricht den Forderungen der elektromagnetischen Verträglichkeit, die in 2004/108/EC – Richtlinie des Rates und den Vorschriften 2006/95/EC über die Niederspannungsgeräte vorgesehen sind.*

РУССКИЙ

КОФЕВАРКА VT-1502 BK

Описание

1. Поддон для капель
2. Решётка поддона
3. Ручка держателя фильтра
4. Фиксатор фильтра
5. Держатель фильтра
6. Фильтр для кофе
7. Кнопка подачи воды/пара
8. Площадка для подогрева чашек
9. Крышка резервуара для воды
10. Ручка резервуара для воды
11. Съёмный резервуар для воды
12. Индикатор включения питания
13. Индикатор готовности
14. Ручка выбора режимов работы
15. Трубка-капучинатор
16. Наконечник трубки-капучинатора
17. Кнопка включения/выключения
18. Мерная ложка с уплотнителем молотого кофе

ВНИМАНИЕ!

Для дополнительной защиты в цепь питания кухни целесообразно установить устройство защитного отключения (УЗО) с номинальным током срабатывания, не превышающим 30 мА; при установке следует обратиться к специалисту.

МЕРЫ БЕЗОПАСНОСТИ

Перед началом эксплуатации устройства внимательно прочитайте настоящее руководство по эксплуатации и сохраните его для использования в качестве справочного материала. Используйте устройство только по его прямому назначению, как изложено в данном руководстве. Неправильное обращение с устройством может привести к его поломке, причинению вреда пользователю или его имуществу.

- Перед первым включением кофеварки убедитесь в том, что напряжение электрической сети соответствует напряжению, указанному на корпусе устройства.
- Сетевой шнур снабжён «евровилкой»; включайте её в электрическую розетку, имеющую надёжный контакт заземления.
- Электрическая безопасность кофеварки гарантируется только в том случае, если кофеварка должным образом заземлена.
- Во избежание риска возникновения пожара не используйте переходники при

подключении прибора к электрической розетке.

- Устанавливайте устройство на ровной устойчивой поверхности.
- Не используйте устройство в непосредственной близости от источников тепла или открытого пламени.
- Не используйте устройство в помещениях с повышенной влажностью.
- Не включайте кофеварку без воды.
- Используйте только те принадлежности, которые входят в комплект поставки.
- Перед включением кофеварки убедитесь в том, что все съёмные детали установлены правильно.
- Не дотрагивайтесь до горячих частей и поверхностей кофеварки.
- Не ставьте кофеварку на горячие поверхности.
- Соблюдайте осторожность, чтобы избежать ожогов паром или горячей водой.
- Запрещается снимать держатель фильтра во время работы кофеварки.
- Во избежание пожара, удара электрическим током или физических повреждений не погружайте вилку сетевого шнура, сетевой шнур или корпус кофеварки в воду или в любые другие жидкости.
- Для выключения кофеварки сначала нажмите на кнопку включения/выключения, и только после этого можно вынимать вилку сетевого шнура из электрической розетки.
- Вынимая вилку сетевого шнура из электрической розетки, не тяните за шнур, а держитесь за вилку.
- **Внимание!** Удаляйте накипь не реже 1 раза в месяц. Неисправности, возникшие из-за появления накипи на компонентах кофеварки, не являются гарантийным случаем.
- Кофеварку следует отключать от электрической сети всякий раз перед чисткой, а также в том случае, если кофеварка не используется.
- Перед чисткой кофеварки дождитесь полного её остывания.
- Следите за тем, чтобы сетевой шнур не свешивался со стола и не соприкасался с горячими поверхностями и острыми краями кухонной мебели.
- Не используйте кофеварку вне помещений.
- Никогда не оставляйте кофеварку в местах с температурой ниже 0°C.

- Не оставляйте работающее устройство без присмотра. Будьте особенно внимательны, если поблизости от работающего устройства находятся дети или лица с ограниченными возможностями.
- Данное устройство не предназначено для использования детьми младше 8 лет. Во время работы и остывания размещайте устройство в местах, недоступных для детей младше 8 лет.
- Данное устройство не предназначено для использования людьми (включая детей старше 8 лет) с физическими, нервными, психическими нарушениями или без достаточного опыта и знаний. Использование устройства такими лицами допускается лишь в том случае, если они находятся под присмотром лица, отвечающего за их безопасность, при условии, что им были даны соответствующие и понятные инструкции о безопасном использовании устройства и тех опасностях, которые могут возникнуть при его неправильном использовании.
- Осуществляйте надзор за детьми, чтобы не допустить использования прибора в качестве игрушки.
- Из соображений безопасности детей не оставляйте полиэтиленовые пакеты, используемые в качестве упаковки, без присмотра.

Внимание! Не разрешайте детям играть с полиэтиленовыми пакетами или упаковочной плёнкой. **Опасность удушья!**

- Периодически проверяйте состояние сетевого шнура, вилки сетевого шнура и корпуса устройства.
- Не используйте устройство, если имеются повреждения сетевого шнура или вилки сетевого шнура, если устройство работает с перебоями, а также после его падения или любых повреждений.
- Запрещается самостоятельно ремонтировать прибор. Не разбирайте прибор самостоятельно, при возникновении любых неисправностей, а также после падения устройства выключите прибор из электрической розетки и обратитесь в любой авторизованный (уполномоченный) сервисный центр по контактному адресу, указанному в гарантийном талоне и на сайте www.vitek.ru
- Перевозите устройство только в заводской упаковке.

- Храните устройство в местах, недоступных для детей и людей с ограниченными возможностями.

УСТРОЙСТВО ПРЕДНАЗНАЧЕНО ТОЛЬКО ДЛЯ ДОМАШНЕГО ИСПОЛЬЗОВАНИЯ

ПЕРЕД ПЕРВЫМ ИСПОЛЬЗОВАНИЕМ

После транспортировки или хранения устройства при пониженной температуре необходимо выдержать его при комнатной температуре не менее трёх часов.

Примечание: В резервуаре могут находиться следы воздействия воды. Это нормальное явление, так как устройство проходило контроль качества.

- Извлеките кофеварку из упаковки, удалите все упаковочные материалы и любые наклейки, мешающие работе устройства.
- Проверьте целостность устройства, при наличии повреждений не пользуйтесь устройством.
- Убедитесь в том, что рабочее напряжение устройства соответствует напряжению в электросети.
- Перед первым использованием кофеварки промойте все её съёмные части, держатель фильтра (5), фильтр для кофе (6), резервуар для воды (11) и мерную ложку (18) тёплой водой с нейтральным моющим средством и просушите.
- Проведите промывку системы подачи воды и промывку трубки капучинатора.

Промывка системы подачи воды

- Убедитесь в том, что ручка выбора режимов работы (14) находится в положении «☉», а кнопка подачи воды/пара (7) не нажата (находится в положении )
- Перед началом промывки залейте воду в резервуар (11).
- Взявшись за ручку (10), снимите резервуар для воды (11).
- Откройте крышку (9) резервуара для воды (11) и наполните его холодной водой до отметки «MAX». После этого установите резервуар (11) на место и закройте его крышкой (9).
- Вставьте фильтр для кофе (6) в держатель фильтра (5), совместив выступ на фильтре (6) с прорезью в держателе (5), и поверните фильтр (6) по часовой стрелке или против часовой стрелки (рис. 1, 2).

РУССКИЙ

- Не насыпая кофе в фильтр (6), присоедините держатель фильтра (5) к бойлеру кофеварки, для этого расположите ручку держателя фильтра (3) под надписью «INSERT» на корпусе кофеварки, вставьте держатель (5) в бойлер и поверните ручку держателя фильтра (3) в сторону надписи «LOCK» (против часовой стрелки) до упора (рис. 3, 4)
- Поставьте подходящую ёмкость (объёмом не менее 400 мл) на решётку поддона (2).
- Вставьте вилку сетевого шнура в электрическую розетку. Нажатием кнопки (17) включите кофеварку, при этом индикатор (12) загорится красным цветом.
- Установите ручку выбора режимов работы (14) в положение «☐●». Дождитесь подачи воды из выходных отверстий держателя фильтра (5), после чего переведите ручку выбора режимов работы (14) в положение «●». Убедитесь, что кнопка подачи воды/пара (7) не нажата (находится в положении ☐).
- После того, как индикатор (13) загорится синим цветом, снова включите подачу воды, установив ручку выбора режимов работы (14) в положение «☐●». Сливайте воду около 1 минуты, затем прекратите подачу воды, установив ручку выбора режимов работы (14) в положение «●». Подождите, пока вода перестанет вытекать из выходных отверстий держателя фильтра (5) и вылейте воду из ёмкости. Промывка системы подачи воды закончена.

Примечание: При первом включении подачи воды возможно появление громкого звука от работающей помпы и ощутимой вибрации корпуса кофеварки, но через 20-30 секунд, когда помпа наполнится водой, уровень звука и вибрации значительно снизится.

Промывка трубки-капучинатора

Убедитесь, что в резервуаре (11) достаточно воды.

- Перед промывкой трубки-капучинатора (15) подставьте под неё подходящую чашку.
- Нажмите кнопку подачи воды/пара (7) (положение ☐) и, дождавшись момента, когда индикатор (13) загорится жёлтым цветом, включите подачу пара, установив ручку выбора режимов работы (14) в положение «☐●».





- Дождитесь момента, когда из трубки-капучинатора (15) выйдет небольшое количество воды, после чего пар начнёт выходить более интенсивно, затем выключите подачу пара, установив ручку выбора режимов работы (14) в положение «●».
- Нажмите на кнопку подачи воды/пара (7) для перехода в режим приготовления кофе (положение ☐, кнопка отжата).
- Выключите кофеварку, нажав кнопку (17), при этом индикаторы (12) и (13) погаснут.

ПРИГОТОВЛЕНИЕ ЭСПРЕССО



Перед приготовлением кофе рекомендуется предварительно прогреть кофеварку, фильтр (6) и держатель фильтра (5). Предварительный прогрев необходим для получения качественного готового кофе. Используемые чашки также необходимо предварительно нагреть, для этого установите их на площадку (8), во время нагрева воды в бойлере площадка (8) тоже нагревается, подогревая при этом чашки.

Предварительный прогрев

- Убедитесь в том, что ручка выбора режимов работы (14) находится в положении «●», а кнопка подачи воды/пара (7) не нажата (находится в положении ☐).
- Перед началом работы залейте воду в резервуар (11).
- Взвзявшись за ручку (10), снимите резервуар для воды (11).
- Откройте крышку (9) с резервуара для воды (11), и наполните его холодной водой до отметки «MAX». После чего установите резервуар (11) на место и закройте резервуар (11) крышкой (9).
- Вставьте фильтр для кофе (6) в держатель (5), совместив выступ на фильтре (6) с прорезью в держателе (5), и поверните фильтр (6) по часовой стрелке или против часовой стрелки (рис. 1, 2).
- Не насыпая кофе в фильтр (6), присоедините держатель фильтра (5) к бойлеру кофеварки, для этого расположите ручку держателя фильтра (3) под надписью «INSERT» на корпусе кофеварки, вставьте держатель (5) в бойлер и поверните ручку держателя фильтра (3) в сторону надписи «LOCK» (против часовой стрелки) до упора (рис. 3, 4)
- Поставьте подходящую чашку (объёмом не менее 250 мл) на решётку поддона (2).

- Вставьте вилку сетевого шнура в электрическую розетку. Нажатием кнопки (17) включите кофеварку, при этом индикатор (12) загорится красным цветом. Убедитесь, что кнопка подачи воды/пара (7) не нажата (то есть находится в положении )
- Установите ручку выбора режимов работы (14) в положение «». Дождитесь подачи воды из выходных отверстий держателя фильтра (5), после чего переведите ручку выбора режимов работы (14) в положение «».
- После того, как индикатор (13) загорится синим цветом, снова включите подачу воды, установив ручку выбора режимов работы (14) в положение «», горячая вода начнёт поступать в чашку. Когда индикатор (13) погаснет, установите ручку выбора режимов работы (14) в положение «». Подождите, пока вода перестанет вытекать из выходных отверстий держателя фильтра (5), снимите чашку с поддона (1) и вылейте из неё воду. Снимите держатель фильтра (5), для этого поверните ручку держателя фильтра (3) в сторону надписи «INSERT», при наличии воды в фильтре (6) приподнимите фиксатор фильтра (4) и, удерживая им фильтр (6), слейте из него воду.
- Предварительный прогрев закончен.

Приготовление кофе

- Убедитесь, что в резервуаре (11) достаточно воды.
- Убедитесь в том, что ручка выбора режимов работы (14) находится в положении «», а кнопка подачи воды/пара (7) не нажата (то есть находится в положении )
- Насыпьте молотый кофе в фильтр (6) и слегка утрамбуйте его обратным концом мерной ложки (18). Присоедините держатель фильтра (5) к бойлеру кофеварки, для этого расположите ручку держателя фильтра (3) под надписью «INSERT» на корпусе кофеварки, вставьте держатель (5) в бойлер и поверните ручку держателя фильтра (3) в сторону надписи «LOCK» (против часовой стрелки) до упора (рис. 3, 4)
- Поставьте подходящую чашку на решётку поддона (2).
- Дождитесь, когда индикатор (13) загорится синим цветом, после этого установите ручку выбора режимов работы (14) в

положение «». Следите за процессом наполнения чашки приготовленным кофе.

- После заполнения чашки приготовленным кофе выключите подачу воды, установив ручку выбора режимов работы (14) в положение «».
- После снятия чашки с приготовленным кофе из отверстий держателя фильтра могут вытекать капли, это нормальное явление. Следите за наполнением поддона (1), периодически сливайте из него жидкость и промывайте поддон (1) водой.

Внимание!

- Запрещается снимать держатель фильтра (5) во время работы кофеварки.

Примечания:

- Повторное приготовление кофе рекомендуется производить с интервалами не менее 5 минут.
- Для приготовления кофе используйте только чистую воду и всегда следите за чистотой резервуара для воды (11).
- Перед приготовлением кофе дождитесь, когда включится индикатор (13), окрашенный в синий цвет, который показывает, что температура воды в бойлере достигла заданного значения.
- Во время работы кофеварки индикатор (13) будет периодически гаснуть и снова загораться, сигнализируя о работе нагревательного элемента. Такой режим работы обеспечивает поддержание температуры бойлера в заданном диапазоне.
- Отключите кофеварку, нажав на кнопку (17), при этом индикаторы (12) и (13) погаснут.
- Дождитесь остывания кофеварки и снимите держатель фильтра (5).
- Для снятия держателя фильтра (5) поверните ручку (3) в сторону надписи «INSERT» на корпусе кофеварки и снимите держатель (5).
- Приподнимите фиксатор фильтра (4) и, удерживая им фильтр (6), переверните держатель (5) и удалите остатки молотого кофе.
- Поворачивая фильтр (6) по часовой стрелке или против часовой стрелки, извлеките фильтр (6) из держателя (5) и промойте.

КАК ПОЛУЧИТЬ ХОРОШИЙ ЭСПРЕССО

- Используйте свежемолотый кофе, предназначенный для кофеварок «эспрессо».

РУССКИЙ

- Слегка утрамбовывайте молотый кофе в фильтре (6), это можно сделать обратным концом мерной ложки (18).
- Крепость получаемого кофе будет зависеть от качества и степени помола кофейных зёрен.
- Если кофе наливается слишком долго, это означает, что используется кофе очень мелкого помола или кофе слишком сильно утрамбован.

ПРИГОТОВЛЕНИЕ КАПУЧИНО

Сварите кофе, как описано в разделе «ПРИГОТОВЛЕНИЕ ЭСПРЕССО», в чашке, объёма которой будет вполне достаточно для добавления взбитой пенки из молока или сливок.

Примечание: Первая порция пара может содержать небольшое количество воды, поэтому для получения сухого водяного пара необходимо в течение нескольких секунд выпустить пар в подходящую ёмкость.

Внимание! При включении режима подачи пара соблюдайте осторожность, чтобы избежать ожогов горячими каплями воды и горячим паром.

- Убедитесь, что в резервуаре (11) достаточно воды.
- Нажмите кнопку подачи воды/пара (7) (положение ) , дождитесь момента, когда индикатор (13) загорится желтым цветом. Под трубку-капучинатор (15) подставьте подходящую ёмкость.
- Включите подачу пара, установив ручку выбора режимов работы (14) в положение «☕».
- Дождитесь момента, когда из трубки-капучинатора (15) выйдет небольшое количество воды, после чего пар начнёт выходить более интенсивно, выключите подачу пара, установив ручку выбора режимов работы (14) в положение «☕».
- Возьмите высокий узкий стакан, желательно металлический, и наполните его холодным молоком или сливками (приблизительно на 1/3).
- Опустите наконечник трубки-капучинатора (16) в стакан, погрузив его в молоко приблизительно на 2 см, включите подачу пара, установив ручку режимов работы (14) в положение «☕» . Наконечник трубки-капучинатора не должен касаться дна стакана, иначе выход пара будет затруднён, при определен-

ном навыке для получения молочной пены достаточно несколько секунд.

- Выключите подачу пара, установив ручку выбора режимов работы (14) в положение «☕».
- Сразу после взбивания молока или сливок прочистите трубку-капучинатор (15) и наконечник (16) – для этого опустите трубку-капучинатор с наконечником в стакан с водой, включите подачу пара, установив ручку режимов работы (14) в положение «☕» , после этого закройте подачу пара (переведите ручку режимов работы (14) в положение «☕»).
- Выключите кофеварку, нажав кнопку (17), при этом индикаторы (12 и 13) погаснут.
- Дождитесь остывания кофеварки и снимите наконечник (16) с трубки-капучинатора (15), поворачивая наконечник (16) в разные стороны, и промойте его под струёй воды.

Примечание: Для того чтобы при последующем приготовлении напитка исключить запах пережжённого кофе необходимо охладить бойлер кофеварки до требуемой температуры. Поставьте подходящую чашку (объёмом не менее 250мл.) на решётку поддона (2). Нажмите кнопку подачи воды/пара (7) (положение ) , переведите ручку выбора режимов работы (14) в положение «☕» . Помпа начнёт прокачивать холодную воду через бойлер. Прокачивайте воду через бойлер до тех пор, пока индикатор готовности (13) не погаснет. После этого закройте подачу воды (переведите ручку режимов работы (14) в положение «☕») и дождитесь когда индикатор (13) снова загорится синим цветом.



Важно:

- Необходимо, чтобы в свежем молоке, используемом для приготовления пенки, не содержались консерванты, то есть это не следует использовать так называемое молоко длительного хранения. Рекомендуется использовать обычное цельное молоко жирностью от 4 до 6%, жирность сливок должна быть не менее 10%.

ПОДОГРЕВ НАПИТКОВ

Вы можете подогреть напитки, опустив трубку-капучинатор (15) без наконечника (16) в чашку с напитком.

- Снимите наконечник (16) с трубки-капучинатора (15).

- Убедитесь в том, что ручка выбора режимов работы (14) находится в положении «☉», а кнопка подачи воды/пара (7) не нажата (находится в положении )
- Убедитесь, что в резервуаре (11) достаточно воды.
- Вставьте вилку сетевого шнура в электрическую розетку. Нажатием кнопки (17) включите кофеварку, при этом индикатор (12) загорится красным цветом.
- Установите ручку выбора режимов работы (14) в положение «☐☉». Дождитесь подачи воды из выходных отверстий держателя фильтра (5), после чего переведите ручку выбора режимов работы (14) в положение «☉».
- Нажмите кнопку 7 (положение ) , дождитесь, когда индикатор (13) загорится жёлтым цветом.
- Опустите трубку-капучинатор (15) в чашку с напитком, который вы хотите подогреть.
- Откройте подачу пара, установив ручку режимов работы (14) в положение «☉☉».
- Подогрев напиток, установите ручку выбора режимов работы (14) в положение «☉».
- Выключите кофеварку, нажав кнопку (17), при этом индикаторы (12 и 13) погаснут.



Примечание: Первая порция пара может содержать небольшое количество воды, поэтому для получения сухого водяного пара необходимо в течение нескольких секунд выпустить пар в подходящую ёмкость.

УДАЛЕНИЕ НАКИПИ

Для эффективной работы кофеварки рекомендуется проводить удаление накипи каждый месяц, а при использовании «жёсткой» воды удаление накипи следует проводить ещё чаще. Периодическое удаление накипи продлевает срок службы кофеварки и снижает риск выхода устройства из строя.

Несвоевременное удаление накипи, а также несоблюдение положений настоящей инструкции и неправильное использование кофеварки не покрываются гарантией.

- Приготовьте раствор лимонной кислоты – 2 чайные ложки на 1 литр воды.
- Убедитесь в том, что ручка выбора режимов работы (14) находится в положении «☉», а кнопка подачи воды/пара (7) не нажата (находится в положении )
- Поставьте подходящую ёмкость на решётку поддона (2).

- Взявшись за ручку (10), снимите резервуар для воды (11).
 - Откройте крышку (9) резервуара для воды (11). Залейте полученный раствор в резервуар для воды (11) до отметки «МАХ». После этого установите резервуар (11) на место и закройте его крышкой (9).
 - Выполните нижеперечисленные действия (с 1 по 8).
1. Нажатием кнопки (17) включите кофеварку, при этом индикатор (12) загорится красным цветом.
 2. Установите ручку выбора режимов работы (14) в положение «☐☉». Убедитесь, что кнопка подачи воды/пара (7) не нажата (находится в положении ) . Дождитесь подачи воды из выходных отверстий держателя фильтра (5), после этого переведите ручку выбора режимов работы (14) в положение «☉» . Кофеварка начнёт нагреваться.
 3. После того, как индикатор (13) загорится синим цветом, установите ручку выбора режимов работы (14) в положение «☐☉», в ёмкость начнёт поступать раствор. Когда в ёмкости будет около 100 мл, установите ручку выбора режимов работы (14) в положение «☉» и подождите около 5 секунд.
 4. Нажмите кнопку 7 (положение ) , дождитесь, когда индикатор (13) загорится жёлтым цветом. Переставьте ёмкость под трубку-капучинатор (15). Установите ручку выбора режимов работы (14) в положение «☉☉» и выпускайте пар 2 минуты, затем переведите ручку выбора режимов работы (14) в положение «☉» .
 5. Выключите кофеварку, нажав кнопку (17). Оставьте кофеварку, наполненную раствором, на 15 минут.
 6. Повторите пункты 1-5 не менее 3 раз.
 7. Нажмите кнопку 7 (положение ) . После того, как индикатор (13) загорится синим цветом, установите ручку выбора режимов работы (14) в положение «☐☉». Когда весь раствор будет в ёмкости, поверните ручку выбора режимов работы (14) в положение «☉» .
 8. Наполните резервуар (11) чистой холодной водой и повторите пункты 1-5 не менее 3 раз (при этом нет необходимости ждать 15 минут, как описано в пункте 5).
 - Когда вся вода будет в ёмкости, установите ручку выбора режимов работы (14) в положение «☉» .

РУССКИЙ

• Выключите кофеварку, нажав кнопку (17).
Для большей уверенности в том, что система подачи воды и трубка-капучинатор чистые повторите пункт 8 не менее 3 раз.

Примечание: Для удаления накипи можно использовать специальные средства, применяемые для удаления накипи в кофеварках и кофемашинах, при этом следует строго соблюдать инструкции по использованию средств для удаления накипи.

ЧИСТКА

- Если при чистке фильтра (6) обнаружится, что отверстия засорены осадком молотого кофе, их можно почистить небольшой щёткой.
- Корпус кофеварки следует протирать влажной мягкой тканью, после чего корпус следует вытереть насухо. Не используйте металлические щётки и абразивные моющие средства.

- Запрещается погружать корпус кофеварки в воду или в любые другие жидкости.
- Съёмные детали кофеварки промывайте тёплой водой с добавлением мягкого моющего средства, а затем сполосните и высушите их.

Поддон для капель (1)

- Снимите решётку (2) с поддона (1), снимите поддон (1) и слейте из него содержимое, промойте поддон (1) и установите его на место, установите решётку (2) на поддон (1).

ХРАНЕНИЕ

- Прежде чем убрать кофеварку на длительное хранение, проведите чистку устройства.
- Запрещается хранить кофеварку при температуре ниже 0°C.
- Храните кофеварку в сухом прохладном месте, недоступном для детей.

НЕИСПРАВНОСТИ, ИХ ПРИЧИНЫ И МЕТОДЫ УСТРАНЕНИЯ

Неисправность	Причина	Метод устранения
Кофеварка не включается	В сетевой розетке отсутствует напряжение.	Убедитесь в том, что сетевая розетка исправна.
	Вилка сетевого шнура не до конца вставлена в электрическую розетку.	Проверьте, до конца ли вставлена вилка в электрическую розетку.
Вода вытекает из нижней части кофеварки	Поддон для воды переполнен.	Слейте воду из поддона.
Утечка кофе из держателя фильтра	Неплотное прилегание фильтра к уплотнителю в бойлере, молотый кофе попал на края фильтра.	Очистите края фильтра.
Кофе наливается в чашку слишком долго или вообще не наливается	Слишком мелкий помол кофе, либо кофе в фильтре очень сильно утрамбован.	Используйте молотый кофе, предназначенный для кофеварок «эспрессо». Опытным путём определите степень утрамбовывания кофе в фильтре, в зависимости от степени помола кофе.
Приготовленный кофе имеет посторонний запах	Неправильный процесс удаления накипи в бойлере кофеварки.	Обратитесь к разделам «Промывка системы подачи воды» и «Удаление накипи», выполните положения этих разделов несколько раз.
	Неправильное хранение кофе.	Используйте свежемолотый кофе. Храните кофе в сухом прохладном месте.

Неисправность	Причина	Метод устранения
Кофе вытекает через края фильтра	Слишком мелкий помол кофе или слишком большое количество кофе уложено в фильтре, либо кофе слишком сильно утрамбован.	Используйте молотый кофе, предназначенный для кофеварок «эспрессо». Опытным путём определите степень утрамбовывания кофе в фильтре, в зависимости от степени помола кофе. Не переполняйте фильтр большим количеством кофе.
Пар не взбивает молоко	Низкая температура выходящего пара.	Используется слишком большая ёмкость, либо применяется ёмкость неподходящего размера. Вы использовали обезжиренное молоко. Взбивайте молоко только после того, как индикатор (13) загорится желтым цветом. Для взбивания молока используйте узкую высокую посуду. Рекомендуется использовать цельное молоко жирностью 4-6%.

КОМПЛЕКТАЦИЯ

Кофеварка – 1 шт.
 Держатель фильтра – 1 шт.
 Фильтр для кофе – 1 шт.
 Мерная ложка – 1 шт.
 Инструкция – 1 шт.

ТЕХНИЧЕСКИЕ ХАРАКТЕРИСТИКИ

Электропитание: 220-240 В ~ 50 Гц
 Потребляемая мощность: 960-1140 Вт
 Объём резервуара для воды: 1,25 л
 Давление: 15 бар

Производитель оставляет за собой право изменять характеристики устройств без предварительного уведомления.

Срок службы прибора – 3 года



Данное изделие соответствует всем требуемым европейским и российским стандартам безопасности и гигиены.

Изготовитель: АНДЕР ПРОДАКТС ГмбХ, Австрия

Адрес: Нойбаугюртель 38/7А, 1070 Вена, Австрия

Информация для связи – email: anderproduct@gmail.com

Информация об Импортере указана на индивидуальной упаковке.

Информация об авторизованных (уполномоченных) сервисных центрах указана в гарантийном талоне и на сайте www.vitek.ru

Единая справочная служба: +7 (495) 921-01-70

Сделано в Китае

ҚАЗАҚША

КОФЕБҰҚТЫРҒЫШ VT-1502 BK

Сипаттамасы

1. Тамшыларға арналған астау
2. Табандық торы
3. Сүзгі ұстаушының тұтқасы
4. Сүзгі бекіткіші
5. Сүзгі ұстаушы
6. Кофеге арналған сүзгі
7. Бу/су беру реттегішінің батырмасы
8. Тостағандарды қыздыруға арналған алаң
9. Суға арналған сауыт қақпағы
10. Суға арналған сауыт қолсабы
11. Суға арналған алынбалы ыдыс
12. Қосу/өшіру көрсеткіші
13. Өзірлік көрсеткіші
14. Жұмыс режимдерін таңдау тұтқасы
15. Түтік-капучинатор
16. Түтік-капучинатор ұштамасы
17. Қосу/өшіру батырмасы
18. Ұсақталған кофенің тығыздаушы бар өлшеуіш қасық

НАЗАР АУДАРЫҢЫЗ!

Қосымша қорғану үшін қуат тізбегіне 30 мА-ден аспайтын номиналды жұмыс істеу тоғы бар қорғаушы сөндіргіш құрылғыны (ҚСҚ) орнатып қойған жөн. ҚСҚ-ны орнату үшін маманға жолығыңыз.

ҚАУІПСІЗДІК ШАРАЛАРЫ

Құрылғыны пайдаланудан бұрын осы пайдалану нұсқаулығын мұқият оқып шығыңыз және оны анықтамалық материал ретінде падалану үшін сақтап қойыңыз.

Құрылғыны осы басшылықта жазылғандай, тек оның тікелей міндеті бойынша ғана пайдаланыңыз. Құрылғыны дұрыс пайдаланбау оның бұзылуына, пайдаланушыға немесе оның мүлігіне зиян әкелуі мүмкін.

- Алғашқы пайдалану алдында, электр желісінің кернеуі құрылғының корпусында көрсетілген кернеуге сәйкес келетіндігін тексеріп алыңыз.
- Желілік бау «еуроайыртетікпен» жабдықталған; оны қосу үшін жерге сенімді қосылған желілік розетканы пайдаланыңыз.
- Кофебұқтырғыш қажетті түрде жерге қосылған жағдайда ғана кофебұқтырғыштың электрлік қауіпсіздігіне келіпдік беріледі.
- Өрттің пайда болу тәуекелін болдырмас үшін аспапты электрлік розеткаға қосқан кезде ауыстырғыштарды пайдаланбаңыз.
- Құрылғыны тегіс тұрақты бетке орналастырыңыз.

- Құрылғыны тікелей жылу көздерінің немесе ашық оттың қасында пайдаланбаңыз.
- Құрылғыны ылғалдылығы жоғары панажайларда пайдаланбаңыз.
- Кофебұқтырғышты сусыз пайдаланбаңыз.
- Тек жеткізілім жинағына кіретін айлабұйымдарды ғана пайдаланыңыз.
- Кофебұқтырғышты қосар алдында, барлық алынбалы бөлшектердің дұрыс орнатылғанын тексеріп алыңыз.
- Кофебұқтырғыштың ыстық бөліктері мен беттеріне қол тигізбеңіз.
- Кофебұқтырғышты ыстық беттерге қоймаңыз.
- Буға немесе ыстық суға күйіп қалмау үшін абай болыңыз.
- Сүзгі ұстаушымен кофебұқтырғыш жұмыс істеп тұрған кезде шешіп алуға тыйым салынады.
- Өрттің шығуын, электр тоғының соғуын немесе физикалық жарақат алуды болдырмау үшін желі бауының айыртетігін, желі бауын немесе кофебұқтырғыш корпусын суға немесе басқа да сұйықтықтарға батырмаңыз.
- Кофебұқтырғышты желіден ажырату үшін кофебұқтырғышты қосу/өшіру батырмасын басу арқылы өшіріңіз, одан кейін желі айырететігін ашалықтан суырып тастаңыз.
- Желілік баудың айыртетігін электрлік ашалықтан суырған кезде баудан тартпаңыз, ал айыртетіктен ұстаңыз.
- **Назар аударыңыз!** Қақты айына 1 реттен сирек емес жойып отырыңыз. Кофебұқтырғыштың бөлшектерінде пайда болған қақтан туындайтын ақаулықтар, кепілдік жағдайға жатпайды.
- Егер кофеқайнатқыш қолданылмайтын болса немесе тазалау алдында, оны үнемі желіден ажыратып қойыңыз.
- Кофебұқтырғышты тазалау алдында, оның толық салқындауын күтіңіз.
- Желі бауының үстелдің шетінен салбырамауын және ыстық беттерге тимеуін қадағалаңыз.
- Кофебұқтырғышты панажайлардан тыс жерде пайдаланбаңыз.
- Кофебұқтырғышты температурасы 0°C-ден төмен жерде ешқашан қалдырмаңыз.
- Қосылып тұрған құрылғыны қараусыз қалдырмаңыз. Іске қосылып тұрған құрылғы маңында балалар немесе мүмкіндігі шектеулі адамдар болса аса сақ болыңыз.
- Берілген құрылғы 8 жастан аспаған балалардың пайдалануына арналмаған. Жұмыс істеген немесе салқындаған кезде

құрылғыны 8 жастан аспаған балалардың жетпейтін жерлерде орналастырыңыз.

- Берілген құрылғы физикалық, жүйкелік, психикалық бұзылулары бар және жеткілікті тәжірибесі мен білімі жоқ адамдардың (8 жастан асқан балаларды қоса) пайдалануына арналмаған. Мұндай тұлғалардың құрылғыны пайдалануы, олардың қауіпсіздігіне жауап беретін адамның қадағалауымен, оларға қауіпсіз пайдалану туралы тиісті және түсінікті нұсқаулықтар мен құрылғыны дұрыс пайдаланбаған жағдайда пайда болуы мүмкін қауіптер туралы түсінік берілген жағдайда ғана мүмкін.
- Құрылғыны балаларға ойыншық ретінде пайдаланбауы үшін оларға қадағалау жасаңыз.
- Балалар қауіпсіздігі тұрғысынан, қаптама ретінде пайдаланылатын полиэтилен пакеттерді қадағалаусыз қалдырмаңыз.

Назар аударыңыз! Балаларға полиэтилен пакеттермен немесе қаптама үлдірмен ойнауға рұқсат бермеңіз. **Тұншығу қаупі бар!**

- Желі бауының, желі бауы айыртетігінің және құрылғы корпусының тұтастығын мезгілсіз тексеріп отырыңыз.
- Желі бауы, желі бауының айыртетігі бүлінген, дұрыс жұмыс істемей тұрған, құлаған немесе кез келген бүлінуі бар кофебұқтырғышты қолданбаңыз.
- Аспапты өз бетіңізбен жөндеуге тыйым салынады. Аспапты өз бетіңізбен бөлшектемеңіз, кез-келген ақаулықтар пайда болғанда, сонымен қатар құрылғы құлаған жағдайда құрылғыны ашалықтан суырыңыз және кепілдік талонында немесе www.vitek.ru сайтында көрсетілген байланыс мекен-жайлары бойынша кез-келген рұқсаты бар (өкілетті) қызмет көрсету орталығына хабарласыңыз.
- Құрылғыны тек зауыттық қаптамада тасымалдаңыз.
- Құрылғыны балалардың және мүмкіндіктері шектеулі адамдардың қолы жетпейтін жерде сақтаңыз.

ҚҰРЫЛҒЫ ТЕК ҮЙДЕ ҒАНА ҚОЛДАНУҒА АРНАЛҒАН

АЛҒАШҚЫ ПАЙДАЛАНУ АЛДЫНДА

Құрылғыны төмен температура жағдайында тасымалдау немесе сақтау кезінде оны бөлме температурасында үш сағаттан кем емес уақыт ұстау керек.





Ескерту: Сауытта судың әсері іздері болуы мүмкін. Бұл қалыпты құбылыс, себебі құрылғы сапа бақылауынан өтті.

- Кофебұқтырғышты ораудан шығарыңыз, құрылғының жұмыс істеуіне кедергі болатын барлық орайтын материалдарды және кез-келген жапсырмаларды жойыңыз.
- Құрылғының тұтастығын тексеріңіз, бұзылулар болғанда, құрылғыны пайдаланбаңыз.
- Электр желісіндегі кернеу, құрылғы корпусында көрсетілген кернеуге сәйкес келетініне көз жеткізіңіз.
- Кофебұқтырғышты алғашқы пайдалану алдында барлық шешіlmелі бөлшектерді, сүзгі ұстауышын (5), кофеге арналған сүзгіні (6), суға арналған сауытты (11) және өлшейтін қасықты (18) бейтарап жуғыш заты бар жылы сумен жуыңыз және құргатыңыз.
- Су беру жүйесін жууды және капучинатор түтігін жууды жүргізіңіз.

Су беру жүйесін жуу

- Жұмыс істеу режимдерін таңдау тұтқасы (14) «●» күйінде орналасқанына, ал су/бу беру батырмасы (7) басылмағанына (☐ күйінде орналасқанына) көз жеткізіңіз.
- Жуу алдында суды сауытқа (11) құйыңыз.
- Тұтқадан ұстап (10), суға арналған сауытты (11) шешіңіз.
- Суға арналған сауыттың (11) қақпағын (9) ашыңыз және оны салқын сумен «MAX» белгісіне дейін толтырыңыз. Содан кейін сауытты (11) орнына орнатыңыз және ойн қақпақпен (9) жабыңыз.
- Кофеге арналған сүзгіні (6) сүзгі ұстауышына (5), сүзгідегі (6) шығыңқыны ұстауыштағы (5) саңылаумен сәйкестендіріп салыңыз, және сүзгіні (6) сағат тілі бойынша немесе сағат тіліне қарсы бұраңыз (сур. 1, 2).
- Сүзгіге (6) кофе салмай, сүзгі ұстауышын (5) кофебұқтырғыш бойлеріне қосыңыз, бұл үшін сүзгі ұстауышының тұтқасын (3) кофебұқтырғыш корпусындағы «INSERT» жазуының астына орнатыңыз, ұстауышты (5) бойлерге салыңыз және сүзгі ұстауышының тұтқасын (3) «LOCK» жазуына қарай (сағат тіліне қарсы) тірелгенге дейін бұраңыз (сур. 3, 4)
- Сәйкес ыдысты (көлемі 400 мл-ден кем емес) астау торына (2) қойыңыз.
- Желі бауының айыртетігін электрлік ашалыққа салыңыз. Батырманы (17) басып кофебұқтырғышты іске қосыңыз, осы кезде көрсеткіш (12) қызыл түспен жанады.





ҚАЗАҚША

- Жұмыс істеу режимдерін таңдау тұтқасын (14) «» белгілеңіз. Сүзгі ұстауышының (5) саңылауларынан судың берілуін күтіңіз, содан кейін жұмыс істеу режимдерін таңдау тұтқасын (14) «» күйіне ауыстырыңыз. Су/бу беру батырмасы (7) басылмағанына () күйінде орналасқанына көз жеткізіңіз.
- Көрсеткіш (13) көк түспен жанғаннан кейін, жұмыс істеу режимдерін таңдау тұтқасын (14) «» күйіне белгілеп, су беруді қайтадан іске қосыңыз. Суды 1 минут бойы төгіңіз, содан кейін жұмыс істеу режимдерін таңдау тұтқасын (14) «» күйіне белгілеп, су беруді тоқтатыңыз. Сүзгі ұстауышының (5) саңылауларынан судың ағуы тоқтағанын күтіңіз және суды ыдыстан төгіңіз. Су беру жүйесін жуу аяқталды.

Ескерту: Су беруді алғашқы іске қосқан кезде жұмыс істеп тұрған помпаның қатты дыбысы және кофебұқтырғыш корпусының сезілетін дірілі пайда болуы мүмкін, бірақ 20-30 секундтан кейін, помпа суға толғанда дыбыс және діріл деңгейі анағұрлым азаяды.

Түтік-капучинаторды жуу







Сауытта (11) судың жеткілікті екеніне көз жеткізіңіз.

- Түтік-капучинаторды (15) жуу алдында оның астына сәйкес ыдысты қойыңыз.
- Су/бу беру батырмасын (7) басыңыз () күйі және, көрсеткіштің (13) сары түспен жануын күтіп, жұмыс істеу режимдерін таңдау тұтқасын (14) «» күйіне белгілеп, бу беруді іске қосыңыз.
- Түтік-капучинатордан (15) судың біршама көлемі шығуын күтіңіз, содан кейін бу анағұрлым қарқынды шыға бастайды, содан кейін жұмыс істеу режимдерін таңдау тұтқасын (14) «» күйіне белгілеп, бу беруді сөндіріңіз.
- Кофе әзірлеу режиміне көшу үшін су/бу беру батырмасын (7) басыңыз () күйі, батырма басылмаған).
- Батырманы (17) басып кофебұқтырғышты сөндіріңіз, осы кезде көрсеткіштер (12) және (13) сөнеді.

ЭКСПРЕССО ӘЗІРЛЕУ

Кофе әзірлеу алдында кофебұқтырғышты, сүзгіні (6) және сүзгі ұстауышын (5) алдын-ала қыздыру ұсынылады. Алдын-ала қыздыру сапалы кофе әзірлеу үшін қажет. Пайдаланылматын тостағандарды да алдын-ала қыздыру керек, бұл үшін оларды алаңшаға (8) орнатыңыз, суды бойлерде қыздыру кезінде алаңша (8) қоса қызады, осы кезде тостағандарды қыздырады.

Алдын-ала қыздыру

- Жұмыс істеу режимдерін таңдау тұтқасы (14) «» күйінде, ал су/бу беру батырмасы (7) басылмағанына () күйінде орналасқанына көз жеткізіңіз.
- Жұмыс істеу алдындасуды сауытқа (11) құйыңыз.
- Тұтқадан (10) ұстап, суға арналған сауытты (11) шешіңіз.
- Суға арналған сауыттың (11) қақпағын ашыңыз, және оны салқын сумен «MAX» белгісіне дейін толтырыңыз. Содан кейін сауытты (11) орнына орантыңыз және сауытты (11) қақпақпен (9) жабыңыз.
- Кофеге арналған сүзгіні (6) ұстауышқа (5) салыңыз, сүзгідегі (6) шығыңқыны ұстауыштағы (5) саңылаумен сәйкестендіріңіз, және сүзгіні (6) сағат тілі бойынша немесе сағат тіліне қарсы бұраңыз (сур. 1, 2).
- Сүзгіге (6) кофе салмай, сүзгі ұстауышын (5) кофебұқтырғыш бойлеріне қоюсыңыз, бұл үшін сүзгі ұстауышының тұтқасын (3) кофебұқтырғыш корпусындағы «INSERT» жазуының астына орнатыңыз, ұстауышты (5) бойлерге салыңыз және сүзгі ұстауышының тұтқасын (3) «LOCK» жазуына қарай (сағат тіліне қарсы) тірелгенге дейін бұраңыз (сур. 3, 4)
- Сәйкес тотсағанды (көлемі 250 мл-ден кем емес) астау торына (2) қойыңыз.
- Желі бауының айыретігін электрлік ашалайқа салыңыз. Батырманы (17) басып кофебұқтырғышты іске қосыңыз, осы кезде көрсеткіш (12) қызыл түспен жанады. Су/бу беру батырмасы (7) басылмағанына (яғни ) күйінде орналасқанына көз жеткізіңіз.
- Жұмыс істеу режимдерін таңдау тұтқасын (14) «» белгілеңіз. Сүзгі ұстауышының (5) саңылауларынан судың берілуін күтіңіз, содан кейін жұмыс істеу режимдерін таңдау тұтқасын (14) «» күйіне ауыстырыңыз.
- Көрсеткіш (13) көк түспен жанғаннан кейін, жұмыс істеу режимдерін таңдау тұтқасын (14) «» күйіне белгілеп, су беруді қайтадан іске қосыңыз. ыстық су тостағанға құйыла бастайды. Көрсеткіш (13) сөнген кезде, жұмыс істеу режимдерін таңдау тұтқасын (14) «» күйіне белгілеңіз. Сүзгі ұстауышының (5) саңылауларынан судың ағуы тоқтағанын күтіңіз, тостағанды астаудан (1) шешіңіз және одан суды төгіңіз. Сүзгі ұстауышын (5) шешіңіз, бұл үшін сүзгі ұстауышы тұтқасын (3) «INSERT» жазуына қарай бұраңыз, сүзгіде (6)

су болған жағдайда сүзгі бекіткішін (4) көтеріп және, онымен сүзгіні (6) ұстап, одан суды төгіңіз.

- Алдын-ала қыздыру аяқталды.

Кофе әзірлеу

- Сауытта (11) судың жеткілікті екеніне көз жеткізіңіз.
- Жұмыс істеу режимдерін таңдау тұтқасы (14) «●» күйінде, ал су/бу беру батырмасы (7) басылмағанына (☐ күйінде орналасқанына) көз жеткізіңіз.
- Ұнтақталған кофені сүзгіге (6) салыңыз және оны өлшейтін қасықтың (18) теріс ұшымен сәл тығындаңыз. Сүзгі ұстауышын (5) кофебұқтырғыш бойлеріне қосыңыз, бұл үшін сүзгі ұстауышының тұтқасын (3) кофебұқтырғыш корпусындағы «INSERT» жазуының астына орнатыңыз, ұстауышты (5) бойлерге салыңыз және сүзгі ұстауышының тұтқасын (3) «LOCK» жазуына қарай (сағат тіліне қарсы) тірелгенге дейін бұраңыз (сур. 3, 4)
- Сәйкес тостағанды астау торына (2) қойыңыз.
- Көрсеткіштің (13) көк түспен жануын күтіңіз, содан кейін жұмыс істеу режимдерін таңдау тұтқасын (14) «☐» күйіне белгілеңіз. Тостағанның әзірленген кофемен толтыру үрдісін бақылаңыз.
- Тостаған әзірленген кофеге толғаннан кейін жұмыс істеу режимдерін таңдау тұтқасын (14) «●» күйіне белгілеп, су беруді сөндіріңіз.
- Әзірленген кофесі тостағанды шешкеннен кейін сүзгі ұстауышының саңылауларынан тамшылар ағуы мүмкін, бұл қалыпты құбылыс. Астаудың (1) толуын бақылаңыз, одан сұйықтықты уақытылы төгіп отырыңыз және астауды (1) сумен жуыңыз.

Назар аударыңыз!

- Сүзгі ұстауышын (5) кофебұқтырғыш жұмыс істеп тұрғанда шешіге тыйым салынады.

Ескерту:

- Кофені қайталап әзірлеу 5 минуттан кем емес үзілістермен жасау ұсынылады.
- Кофе әзірлеу үшін тек суды пайдаланыңыз және суға арналған сауыттың (11) тазалығын әрқашан қадағалаңыз.
- Кофе әзірлеу алдында, көк түске боялған, көрсеткіштің (13) іске қосылуын күтіңіз, ол бойлердегі судың белгіленген температураға жеткенін көрсетеді.
- Кофебұқтырғыш жұмыс істеген уақытта көрсеткіш (13) мезгілімен сөніп және жанып тұрады, қыздырғыш элементтің

жұмысы туралы белгі береді. Мұндай жұмыс режимі белгіленген ауқымда бойлердегі температураны сақтауды қамтамасыз етеді.

- Батырманы (17) басып, кофебұқтырғышты сөндіріңіз, осы кезде көрсеткіштер (12) және (13) сөнеді.
- Кофебұқтырғыштың салқындауын күтіңіз және сүзгі ұстауышын (5) шешіңіз.
- Сүзгі ұстауышын (5) шешу үшін тұтқаны (3) кофебұқтырғыш корпусындағы «INSERT» жазуына қарай бұраңыз және ұстауышты (5) шешіңіз.
- Сүзгі екіткішін (4) көтеріңіз және, онымен сүзгіні (6) ұстап тұрып, ұстауышты (5) аударыңыз және ұнтақталған кофе қалдықтарын жойыңыз.
- Сүзгіні (6) сағат тілі бойынша немесе сағат тіліне қарсы бұрап, сүзгіні (6) ұстауыштан (5) шығарыңыз және жуыңыз.

ЖАҚСЫ ЭСПРЕССОНЫ ҚАЛАЙ ЖАСАУҒА БОЛАДЫ

- «Эспрессо» кофебұқтырғыштарына арналған жаңа ұнтақталған кофені пайдаланыңыз.
- Кофені сүзгіде (6) сәл тығыздаңыз, оны өлшейтін қасықтың (18) теріс ұшымен жасауға болады.
- Кофенің дәмі кофе дәндерінің сапасы мен ұнтақталуына байланысты болады.
- Егер кофе тым ұзақ құйылса, бұл кофе тым ұсақ екенін немесе тым қатты тығыздалғанын білдіреді.

КАПУЧИНО ӘЗІРЛЕУ



«ЭСПРЕССО ӘЗІРЛЕУ» тарауында сипатталғандай, сүттен немесе кілегейден бұлғанған көбікті қосу үшін жеткілікті тостағанда кофе әзірленіз.



Ескерту: Бұдың бірінші үлесінде судың біршама көлемі болуы мүмкін, сондықтан құрғақ су буын алу үшін сәйкес ыдысқа бірнеше секунд бойы бұды шығару қажет.

Назар аударыңыз! Бу беру режимін қосқан кезде сақ болыңыз, ыстық су тамшыларынан және ыстық будан күйік алуға жол бермеңіз.

- Сауытта (11) судың жеткілікті екеніне көз жеткізіңіз.
- Су/бу беру батырмасын (7) басыңыз (☐ күйі), көрсеткіштің (13) сары түспен жануын күтіңіз. Түтік-капучинатордың (15) астына сәйкес ыдысты қойыңыз.
- Жұмыс істеу режимдерін таңдау тұтқасын (14) «☐» күйіне белгілеп, бу беруді іске қосыңыз.
- Түтік-капучинатордан (15) судың біршама көлемі шығуын күтіңіз, содан кейін бу анағұрлым қарқында шыға бастайды, жұмыс

ҚАЗАҚША







- істеу режимдерін таңдау тұтқасын (14) «» күйіне белгілеп, бу беруді сөндіріңіз.
- Биік жіңішке, металл стакан алыңыз, және оны суық сүтпен немесе кілегеймен толтырыңыз (1/3 таяу).
 - Түтік-капучинатор ұштамасын (16) стакан салыңыз, оны сүтке 2 см-ге таяу матырыңыз, жұмыс істеу режимдерін таңдау тұтқасын (14) «» күйіне белгілеп, беруді іске қосыңыз. Түтік-капучинатордың ұштамасы стаканның түбіне тимеуі керек, кері жағдайда будың шығуы қиындайды, белгілі бір тәжірибеде сүт көбігін алу алу үшін бірнеше секунд жеткілікті.
 - Жұмыс істеу режимдерін таңдау тұтқасын (14) «» күйіне белгілеп, бу беруді сөндіріңіз.
 - Сүтті немесе кілегейді бұлғағаннан кейін бірден түтік-капучинаторды (15) және ұштаманы (16) тазалаңыз – бұл үшін түтік-капучинаторды ұштамамен суыбар стаканға салыңыз, жұмыс істеу режимдерін таңдау тұтқасын (14) «» күйіне белгілеп, бу беруді іске қосыңыз, содан кейін бу беруді сөндіріңіз (жұмыс істеу режимдерін таңдау тұтқасын (14) «» күйіне ауыстырыңыз).
 - Батырманы (17) басып, кофебұқтырғышты сөндіріңіз, осы кезде көрсеткіштер (12 және 13) сөнеді.
 - Кофебұқтырғыштың салқындауын күтіңіз және ұштаманы (16) түтік-капучинатордан (15), ұштаманы (16) жан-жаққа бұарп шешіңіз, және оны су ағынымен жуаңыз.

Ескерту: Сусынды ері қарай дайындауда күйген кофенің иісі шықпау үшін кофе дайындағыштың бойлерін қажетті температураға дейін төмендету қажет. Сәйкес келетін ыдысты (көлемі 250 мл. кем емес) тұптабанның торшасына қойыңыз (2). Су/бу шығару тетігін (7) ( күйі) басып, жұмыс тәртібін таңдау тұтқасын (14) «» күйіне ауыстырыңыз. Су сорғыш суық суды бойлер арқылы айдай бастайды. Суды бойлер арқылы дайындық индикаторы (13) сөнгенге дейін айдаңыз. Содан кейін су шығарғышты жабыңыз (жұмыс тәртібі тұтқасын (14) «» күйіне ауыстырыңыз) да, индикатор (13) көк түсті бол жанғанша күтіңіз.

Маңызды:

- Көбікті әзірлеуге арналған жаңа сүтте консерванттардың болмауы қажет, яғни көп сақталатын сүтті пайдаланбау керек. Майы айырылмаған майлылығы 4-тен 6%-ға дейінгі сүтті пайдалану ұсынылады, кілегейдің майлылығы 10% аз болмауы керек.

СУСЫНДАРДЫ ЫСЫТУ

- Сіз сусындарды түтік-капучинаторды (15) ұштамасыз (16) сусыны бар тостағанға салып ысыта аласыз.
- Ұштаманы (16) түтік-капучинатордан (15) шешіңіз.
 - Жұмыс істеу режимдерінің тұтқасы (14) «» күйінде орналасқанына, ал су/бу беру батырмасы (7) басылмағанына ( күйінде орналасқанына) көз жеткізіңіз.
 - Сауытта (11) су жеткілікті екеніне көз жеткізіңіз.
 - Желі бауының айыртетігін электрлік ашалыққа салыңыз. Батырманы (17) басып кофебұқтырғышты іске қосыңыз, осы кезде көрсеткіш (12) қызыл түспен жанады.
 - Жұмыс істеу режимдерінің тұтқасын (14) «» күйіне белгілеңіз. Сүзгі ұстаушының (5) саңылауларынан судың шығуын күтіңіз, содан кейін жұмыс істеу режимдерінің тұтқасын (14) «» күйіне белгілеңіз.
 - Батырманы 7 басыңыз ( күйі), көрсеткіш (13) сары түспен жанғанын күтіңіз.
 - Түтік-капучинаторды (15) ысытқыңыз келген сусыны бар тостағанға салыңыз.
 - Жұмыс істеу режимдерінің тұтқасын (14) «» күйіне белгілеп, бу беруді ашыңыз.
 - Жұмыс істеу режимдерінің тұтқасын (14) «» күйіне белгілеңіз.
 - Батырманы (17) басып кофебұқтырғышты сөндіріңіз, осы кезде көрсеткіштер (12 және 13) сөнеді.



Ескерту: Будың бірінші үлесінде судың біршама бөлігі болуы мүмкін, сондықтан құрғақ су буын алу үшін буды сәйкес ыдысқа бірнеше секунд бойы жіберіп алған дұрыс.

ҚАҚТЫ ЖОЮ

Кофебұқтырғыштың тиімді жұмыс істеуі үшін қақты әрбір ай сайын кетіріп отыру қажет болады, ал «ащы» суды қолданған жағдайда одан да жиірек жасау керек.

Қақты мезгілімен жою кофебұқтырғыштың қызмет ету мерзімін ұзартады және құрылғының істен шығу тәуекелін азайтады.

Қақты уақытында жоймау, сонымен қатар берілген нұсқаулықтың ережелерін сақтамау және кофебұқтырғышты дұрыс пайдаланбау, кепілдікпен жабылмайды.

- Лимон қышқылының ерітіндісін дайындаңыз – 2 шай қасық 1 литр суға.
- Жұмыс істеу режимдерін таңдау тұтқасы (14) «» күйінде орналасқанына, ал су/бу беру батырмасы (7) басылмағанына ( күйінде орналасқанына) көз жеткізіңіз.

- Сәйкес келетін ыдысты астау торына (2) қойыңыз.
 - Тұтқадан (10) ұстап, суға арналған сауытты (11) шешіңіз.
 - Суға арналған сауыттың (11) қақпағын (9) ашыңыз. Жасалған ерітіндіні суға арналған сауытқа (11) «MAX» белігісіне құйыңыз. Осыдан кейін сауытты (11) орнына қойыңыз және оны қақпақпен (9) жабыңыз.
 - Төменде аталған (1-ден 8-ге дейінгі) әрекеттерді орындаңыз.
1. Батырманы (17) басып кофебұқтырғышты іске қосыңыз, сол кезде көрсеткіш (23) қызыл түспен жанады.
 2. Жұмыс істеу режимдерінің тұтқасын (14) «☐» белгілеңіз. Су/бу беру батырмасы (7) басылмағанана (☐ күйінде орналасқанына) көз жеткізіңіз. Сүзгі ұстаушының (5) саңылауларынан судың шығуын күтіңіз, осыдан кейін жұмыс істеу режимдерінің тұтқасын (14) «●» күйіне ауыстырыңыз. Кофебұқтырғыш қызға бастайды.
 3. Көрсеткіш (13) көкө түспен жанғанда, жұмыс істеу режимдерінің тұтқасын (14) «☐» күйіне белгілеңіз, ыдысқа ерітінді құйыла бастайды. Ыдыста 100 мл болғанда, жұмыс істеу режимдерінің тұтқасын (14) «●» күйіне белгілеңіз және 5 секундқа таяу күтіңіз.
 4. Батырманы 7 басыңыз (☐ күйі), көрсеткіш (13) сары түспен жанғанын күтіңіз. Ыдысты түтік-капучинатордың (15) астына қойыңыз. Жұмыс істеу режимдерінің тұтқасын (14) «☐» күйіне белгілеңіз және буды 2 минут бойы шығарыңыз, содан кейін жұмыс істеу режимдерінің тұтқасын (14) «●» күйіне ауыстырыңыз.
 5. Кофебұқтырғышты батырмаға (17) басып сөндіріңіз. Ерітінді толтырылған кофебұқтырғышы 15 минутқа қалдырыңыз.
 6. 1-5 тармақтарын 3 реттен кем емес қайталаңыз.
 7. Батырманы 7 басыңыз (☐ күйі). Көрсеткіш (13) көк түспен жанғаннан кейін, жұмыс істеу режимдерінің тұтқасын (14) «☐» күйіне белгілеңіз. Бүкіл ерітінді ыдыста болғанда, жұмыс істеу режимдерінің тұтқасын (14) «●» күйіне бұрыңыз.
 8. Сауытты (11) таза сумен толтырыңыз және 1-5 тармақтарын 3 реттен кем емес қайталаңыз (сол кезде 5 тармақта сипатталғандай, 15 минут күтудің қажеті жоқ).
 - Бүкіл су ыдыста болғанда, жұмыс істеу режимдерін таңдау қолсабын (14) «●» күйіне белгілеңіз.
 - Батырманы (17) басып кофебұқтырғышты сөндіріңіз.
- Суды шығару жүйесін және түтікше-капучинатор таза екендігіне көз жеткізу үшін 8-пункті 3 рет не одан көп рет қайталаңыз.*
- Ескерту:** Қақты кетіру үшін кофебұқтырғыштар мен кофемашиналардағы қақты кетіруге арналған арнайы заттарды оларды пайдалану нұсқаулығын қатаң сақтай отырып, қолдануға болады.

ТАЗАЛАУ

- Сүзгі (6) саңылаулары ұнтақталған кофенің шөгіндісімен ластанған болса, оларды шағын қылшақпен тазалауға болады.
- Кофебұқтырғыштың корпусын жұмсақ дымқыл матамен сүртіңіз және құрғатып сүртіңіз. Металл қылшақтарды және қажайтын жуғыш заттарды қолданбаңыз.
- Кофебұқтырғыштың корпусын суға немесе басқа да сұйықтыққа батыруға тыйым салынады.
- Кофебұқтырғыштардың алынбалы бөлшектерін жұмсақ жуғыш заты бар жылы сумен жуыңыз, содан кейін шайыңыз және оларды құрғатыңыз.

Тамшыларға арналған табандық (1)

- Астаудың (1) үстінен торды (2) шешіп алыңыз, астауды (1) шығарып алыңыз да, оның ішіндегі суды тегіп тастаңыз, астауды (1) орнына орнатып, торды (2) астауға (1) орналастырыңыз.

САҚТАУ

- Құрылғыны ұзақ уақытқа сақтауға қойғанға дейін, құрылғыны тазалаңыз.
- Кофебұқтырғышты 0°C-ден төмен температурада сақтауға тыйым салынады.
- Кофебұқтырғышты құрғақ салқын, балалардың қолы жетпейтін жерде сақтаңыз.

АҚАУЛЫҚТАР, ОЛАРДЫҢ СЕБЕПТЕРІ МЕН ЖОУ ЖОЛДАРЫ

Ақау	Себебі	Жою әдісі
Кофебұқтырғыш қосылмайды.	Желілік ашалықта кернеу жоқ.	Желілік ашалықтың жұмыс істеп тұрғанын тексеріңіз.
	Желібауының айыртетігі ашалыққа түбіне дейін орнатылмаған.	Айыртетіктің ашалыққа түбіне дейін сұғулы тұрғанын тексеріңіз.

ҚАЗАҚША

Ақау	Себәбі	Жою әдісі
Кофебұқтырғыштың төменгі жағынан су ағады.	Су арналған астау толып кетті.	Астаудағы суды төгіп тастаңыз.
Сүзгі ұстауышынан кофе ағады.	Сүзгі бойлердегі тығыздауышқа толық жатпаған, ұнтақталған кофе сүзгінің шеттеріне түсіп кетті.	Сүзгінің шетін тазалаңыз.
Кофе тостағанға тым ұзақ құйылады немесе мүлде құйылмайды.	Кофенің ұны тым ұсақ, немесе сүзгідегі кофе қатты тығыздалған.	«Эспрессо» кофебұқтырғыштарына арналған ұнтақталған кофені пайдаланыңыз. Тәжірибелік жолмен кофенің ұнтақталуына байланысты кофенің сүзгіде тығыздалу дәрежесін анықтаңыз.
Өзірленген кофенің бөтен иісі бар.	Кофебұқтырғыштың бойлеріндегі қақты кетіру процесі дұрыс емес.	«Су беру жүйесін жуу» және «Қақты кетіру» бөлімдерін қараңыз және оларды бірнеше рет қайталаңыз.
	Кофе дұрыс сақталмаған.	Жаңа ұнтақталған кофені пайдаланыңыз. Кофені құрғақ салқын жерде сақтаңыз.
Кофе сүзгінің жиегінен ағады	Кофенің ұны тым ұсақ немесе кофенің тым үлкен көлемі сүзгіге салынған, не болмаса кофе тым қатты тығыздалған.	«Эспрессо» кофебұқтырғыштарына арналған ұнтақталған кофені пайдаланыңыз. Тәжірибелік жолмен кофенің ұнтақталуына байланысты кофенің сүзгіде тығыздалу дәрежесін анықтаңыз. Сүзгіні кофенің тым үлкен көлемімен толтырмаңыз.
Бу сүтті көпірпейді.	Шығып жатқан будың температурасы төмен.	Ыдыс өте үлкен немесе өлшемі қолайсыз. Сіз майы айырылған сүтті қолдандыңыз. Сүтті тек көрсеткіш (13) сары түспен жанғанда ғана көпіршітіңіз. Сүтті көпірту үшін тар, биік ыдысты пайдаланыңыз. Тек майы айырылмаған, майлылығы 4-6% сүтті пайдаланыңыз.

ЖАБДЫҚТАЛУЫ

Кофебұқтырғыш – 1 дн.
Сүзгі ұстауышы – 1 дн.
Кофеге арналған сүзгі – 1 дн.
Өлшейтін қасық – 1 дн.
Нұсқаулық – 1 дн.

ТЕХНИКАЛЫҚ СИПАТТАМАЛАРЫ

Электрқорегі: 220-240 В ~ 50 Гц
Қажет ететін қуаты: 960-1140 Вт
Суға арналған сауыттың көлемі 1,25 л
Қысымы: 15 бар

Өндіруші алдын ала ескертусіз аспаптың дизайні мен техникалық сипаттамаларына өзгерістер енгізу құқығына ие болып қалады.

Аспаптың қызмет ету мерзімі – 3 жыл

Гарантиялық міндеттілігі

Гарантиялық жағдайдағы қаралып жатқан бөлшектер дилерден тек сатып алынған адамға ғана беріледі. Осы гарантиялық міндеттілігіндегі шағымдалған жағдайда төлеген чек немесе квитанциясын көрсетуі қажет.

EAC

КАВОВАРКА VT-1502 BK

Опис

1. Піддон для крапель
2. Решітка піддона
3. Ручка тримача фільтра
4. Фіксатор фільтра
5. Тримач фільтра
6. Фільтр для кави
7. Кнопка подачі води/пари
8. Площадка для підігрівання чашок
9. Кришка резервуару для води
10. Ручка резервуару для води
11. Знімний резервуар для води
12. Індикатор включення живлення
13. Індикатор готовності
14. Ручка вибору режимів роботи
15. Трубка-капучінатор
16. Наконечник трубки-капучінатора
17. Кнопка вмикання/вимкнення
18. Мірна ложка з ущільнювачем меленої кави

УВАГА!

Для додаткового захисту в ланцюг живлення кухні доцільно встановити пристрій захисного вимкнення (ПЗВ) з номінальним струмом спрацьовування, що не перевищує 30 mA; при установленні слід звернутися до фахівця.

ЗАХОДИ БЕЗПЕКИ

Перед початком експлуатації пристрою уважно прочитайте це керівництво з експлуатації і збережіть його для використання як довідкового матеріалу.

Використовуйте пристрій лише по його прямому призначенню, як викладено в цьому керівництві. Неправильне поводження з пристроєм може привести до його поломки, спричинення шкоди користувачеві або його майну.

- Перед умиканням кавоварки переконайтеся, що напруга в електричній мережі відповідає напрузі, вказаній на корпусі пристрою.
- Мережевий шнур забезпечений «євро вилкою»; включайте її в електричну розетку, що має надійний контакт заземлення.
- Електрична безпека кавоварки гарантується лише в тому випадку, якщо кавоварка належним чином заземлена.
- Щоб уникнути ризику виникнення пожежі, не використовуйте перехідники при підмиканні приладу до електричної розетки.
- Встановлюйте пристрій на рівній стійкій поверхні.

- Не використовуйте чайник у безпосередній близькості від джерел тепла або відкритого полум'я.
- Не використовуйте пристрій в приміщеннях з підвищеною вологістю.
- Не вмикайте кавоварку без води.
- Використовуйте лише ті приладдя, які входять до комплексу постачання.
- Перед умиканням кавоварки переконайтеся, що всі знімні деталі встановлені правильно.
- Не торкайтеся гарячих частин і поверхонь кавоварки.
- Не ставте кавоварку на гарячі поверхні.
- Дотримуйтеся обережності, щоб уникнути опіків паром або гарячою водою.
- Забороняється знімати тримач фільтра під час роботи кавоварки.
- Щоб уникнути пожежі, удару електричним струмом або фізичних пошкоджень, не занурюйте вилку мережевого шнура, мережевий шнур або корпус кавоварки у воду або будь-які інші рідини.
- Для вимкнення кавоварки спочатку натисніть на кнопку вмикання/вимкнення, і тільки після цього вмикання/вимкнення можна виймати вилку мережевого шнура з розетки.
- Виймаючи вилку мережевого шнура з розетки, не тягніть за шнур, а тримайтеся за вилку.
- **Увага!** Усувайте накип не рідше 1 разу на місяць. Несправності, які виникли через появу накипу на компонентах кавоварки, не є гарантійним випадком.
- Кавоварку слід вимикати від електричної мережі всякий раз перед чищенням, а також в тому випадку, якщо кавоварка не використовується.
- Перед чищенням кавоварки дочекайтесь її повного охолодження.
- Не допускайте, щоб електричний шнур звисав зі столу, а також наглядуйте, щоб він не торкався гарячих поверхонь або гострих країв кухонних меблів.
- Не використовуйте кавоварку поза приміщеннями.
- Ніколи не залишайте кавоварку в місцях з температурою нижче 0°C.
- Не залишайте працюючий пристрій без нагляду. Будьте особливо уважні, якщо поблизу від працюючого приладу знаходяться діти або особи з обмеженими можливостями.
- Даний пристрій не призначений для використання дітьми молодше 8 років. Під час роботи

УКРАЇНЬСКА

і охолодження розміщайте пристрій у місцях, недоступних для дітей молодше 8 років.

- Цей пристрій не призначений для використання людьми (включаючи дітей старше 8 років) з фізичними, нервовими, психічними порушеннями або без достатнього досвіду і знань. Використання приладу такими особами можливо лише в тому випадку, якщо вони знаходяться під наглядом особи, що відповідає за їх безпеку, за умови, що їм були дані відповідні і зрозумілі інструкції про безпечне використання пристрою і ті безпеки, які можуть виникати при його неправильному використанні.
- Здійснюйте нагляд за дітьми, щоб не допустити використання приладу в якості іграшки.
- З міркувань безпеки дітей не залишайте поліетиленові пакети, використовувані в якості упаковки, без нагляду.

Увага! Не дозволяйте дітям грати з поліетиленовими пакетами або пакувальною плівкою.

Загроза ядухи!

- Періодично перевіряйте стан мережевого шнура, вилки мережевого шнура та корпусу пристрою.
- Не використовуйте пристрій, якщо пошкоджений мережевий шнур або вилка мережевого шнура, якщо пристрій працює з перебоями, а також після його падіння або будь-яких пошкоджень.
- Забороняється самостійно ремонтувати прилад. Не розбирайте прилад самостійно, при виникненні будь-яких несправностей, а також після падіння пристрою, вимкніть прилад з електромережі й зверніться в будь-який авторизований (уповноважений) сервісний центр за контактними адресами, вказаними в гарантійному талоні та на сайті www.vitek.ru.
- Перевозьте пристрій лише в заводській упаковці.
- Зберігайте пристрій у місцях, недоступних для дітей і людей з обмеженими можливостями.

ПРИЛАД ПРИЗНАЧЕНИЙ ТІЛЬКИ ДЛЯ ДОМАШНЬОГО ВИКОРИСТАННЯ



ПЕРЕД ПЕРШИМ ВИКОРИСТАННЯМ

Після транспортування або зберігання пристрою при зниженій температурі необхідно витримати його при кімнатній температурі не менше трьох годин.

Примітка: У резервуарі можуть перебувати сліди впливу води. Це нормальне явище, тому що пристрій проходив контроль якості.

- Витягніть кавоварку з упаковки, видаліть всі пакувальні матеріали і будь-які наклейки, що заважають роботі пристрою.
- Перевірте цілісність пристрою, за наявності пошкоджень не користуйтеся пристроєм.
- Переконайтеся, що робоча напруга пристрою відповідає напрузі в електромережі.
- Перед першим використанням кавоварки промийте всі її знімні частини, тримач фільтра (5), фільтр для кави (6), резервуар для води (11) та мірну ложку (18) теплою водою з нейтральним миючим засобом і просушіть.
- Проведіть промивку системи подачі води та промивку трубки капучинатора.

Промивка системи подачі води

- Переконайтеся в тому, що ручка вибору режимів роботи (14) знаходиться в положенні «●», а кнопка подачі води/пари (7) не натиснута (знаходиться в положенні ).
- Перед початком промивки залийте воду в резервуар (11).
- Узявшись за ручку (10), зніміть резервуар для води (11).
- Відкрийте кришку (9) резервуару для води (11) і наповніть його холодною водою до позначки «MAX». Після цього встановіть резервуар (11) на місце і закрийте його кришкою (9).
- Вставте фільтр для кави (6) в тримач фільтра (5), поєднавши виступ на фільтрі (6) з прорізом в тримачі (5) і поверніть фільтр (6) за годинниковою стрілкою або проти годинникової стрілки. (мал. 1, 2).
- Не намагаючись каву у фільтр (6), приєднайте тримач фільтра (5) до бойлера кавоварки, для цього розташуйте ручку тримача фільтра (3) під надписом «INSERT» на корпусі кавоварки, вставте тримач (5) у бойлер та поверніть ручку тримача фільтра (3) у бік надпису LOCK» (проти годинникової стрілки) до упору (мал. 3, 4)
- Поставте підходящу ємність (об'ємом не менше 400 мл) на решітку піддону (2).
- Вставте вилку мережного шнура в електричну розетку. Натисканням кнопки (17) включите кавоварку, при цьому індикатор (12) загоряється червоним кольором.
- Встановіть перемикач режимів роботи (14) в положення «». Дочекайтеся подачі води з вихідних отворів утримувача фільтра (5), після чого переведіть ручку вибору режимів роботи (14) в положення «●». Переконайтеся, що кнопка подачі води/пари (7) не натиснута (знаходиться в положенні .

- Після того, як індикатор (13) загориться синім кольором, знову увімкніть подачу води, встановивши ручку вибору режимів роботи (14) в положення «☐». Зливайте воду близько 1 хвилини, потім припинити подачу води, встановивши ручку вибору режимів роботи (14) в положення «●». Зачекайте, поки вода перестане витікати з вихідних отворів утримувача фільтра (5) і вилийте воду з ємності. Промивка системи подачі води закінчена.

Примітка: При першому умиканні подачі води можлива поява грімкого звуку від працюючої помпи та помітного вібрування корпусу кавоварки, але через 20-30 секунд, коли помпа наповниться водою, рівень звуку та вібрації значно знизиться.

Промивання трубки-капучінатора

Переконайтеся, що в резервуарі (11) достатньо води.

- Перед промиванням трубки-капучінатора (15) підставте під нею відповідну чашку.
- Натисніть кнопку подачі води/пари (7) (положення ☐) і, дочекавшись моменту, коли індикатор (13) засвітиться жовтим кольором, увімкніть подачу пари, установивши ручку вибору режимів роботи (14) у положення «☐».
- Дочекайтесь моменту, коли з трубки-капучінатора (15) вийде невелика кількість води, після чого пара почне виходити більш інтенсивно, потім увімкніть подачу пари, установивши ручку вибору режимів роботи (14) у положення «●».
- Натисніть на кнопку подачі води/пари (7) для переходу у режим приготування кави (положення ☐, кнопка відтиснута).
- Вимкніть кавоварку, натиснувши кнопку (17), при цьому індикатори (12) і (13) згаснуть.

ПРИГОТУВАННЯ ЕСПРЕСО

Перед приготуванням кави рекомендується заздалегідь прогріти кавоварку, фільтр (6) і утримувач фільтра (5). Попередній прогрів необхідний для отримання якісної готової кави. Чашки, що використовуються, необхідно попередньо нагріти, для цього установіть їх на площадку (8), під час нагрівання води у бойлеру площадка (8) також нагрівається, підігріваючи при цьому чашки.

Попередній прогрів

- Переконайтеся в тому, що ручка вибору режимів роботи (14) знаходиться в положенні «●», а кнопка подачі води/пари (7) не натиснута (знаходиться в положенні ☐).

- Перед початком роботи залийте воду в резервуар (11).
- Узявшись за ручку (10), зніміть резервуар для води (11).
- Відкрийте кришку (9) резервуару для води (11) і наповніть його холодною водою до позначки «MAX». Після цього встановіть резервуар (11) на місце і закрийте резервуар (11) кришкою (9).
- Вставте фільтр для кави (6) в тримач (5), поєднавши виступ на фільтрі (6) з прорізом в тримачі (5) і поверніть фільтр (6) за годинниковою стрілкою або проти годинникової стрілки. (мал. 1, 2).
- Не насипаючи каву у фільтр (6), приєднайте тримач фільтра (5) до бойлера кавоварки, для цього розташуйте ручку тримача фільтра (3) під надписом «INSERT» на корпусі кавоварки, вставте тримач (5) у бойлер та поверніть ручку тримача фільтра (3) у бік надпису LOCK» (проти годинникової стрілки) до упору (мал. 3, 4)
- Поставте підходящу чашку (об'ємом не менше 250 мл) на решітку піддону (2).
- Вставте вилку мережного шнура в електричну розетку. Натисканням кнопки (17) включите кавоварку, при цьому індикатор (12) загоряється червоним кольором. Переконайтеся, що кнопка подачі води/пари (7) не натиснута (тобто знаходиться в положенні ☐).
- Встановіть ручку вибору режимів роботи (14) в положення «☐». Дочекайтесь подачі води з вихідних отворів утримувача фільтра (5), після чого переведіть ручку вибору режимів роботи (14) в положення «●».
- Після того, як індикатор (13) загориться синім кольором, знову увімкніть подачу води, встановивши ручку вибору режимів роботи (14) в положення «☐». гаряча вода почне надходити в чашку. Коли індикатор (13) згасне, установіть ручку вибору режимів роботи (14) в положення «●». Зачекайте, поки вода перестане витікати з вихідних отворів утримувача фільтра (5), зніміть чашку з піддону (1) і вилийте з неї воду. Зніміть тримач фільтра (5), для цього поверніть ручку тримача фільтра (3) у бік напису «INSERT», за наявності води у фільтрі (6) підніміть фіксатор фільтра (4) і, утримуючи ім фільтр (6), злийте з нього воду.
- Попередній прогрів закінчений.

Приготування кави

- Переконайтеся, що в резервуарі (11) достатньо води.

УКРАЇНЬСКА

- Переконайтеся в тому, що ручка вибору режимів роботи (14) знаходиться в положенні «☉», а кнопка подачі води/пари (7) не натиснута (знаходиться в положенні ☐).
- Насипте мелену каву у фільтр (6) і злегка утрамбуйте її зворотним боком мірної ложки (18). Приєднайте тримач фільтра (5) до бойлера кавоварки, для цього розташуйте ручку тримача фільтра (3) під надписом «INSERT» на корпусі кавоварки, вставте тримач (5) у бойлер та поверніть ручку тримача фільтра (3) у бік надпису LOCK» (проти годинникової стрілки) до упору (мал. 3, 4)
- Поставте відповідну чашку на решітку піддона (2).
- Дочекайтеся, коли індикатор (13) загориться синім кольором, після цього встановіть ручку вибору режимів роботи (14) в положення «☐». Слідкуйте за процесом наповнення чашки приготовленою кавою.
- Після заповнення чашки приготованою кавою вимкніть подачу води, установивши ручку вибору режимів роботи (14) у положення «☉».
- Після зняття чашки з приготованою кавою з отворів тримача фільтра можуть витікати краплі, це нормальне явище. Стежте за заповненням піддона (1), періодично зливайте з нього рідину та промивайте піддон (1) водою.

Увага!

- Забороняється знімати тримач фільтра (5) під час роботи кавоварки.

Примітки:

- Повторне приготування кави рекомендується виробляти з інтервалами не менше 5 хвилин.
- Для приготування кави використовуйте тільки чисту воду і завжди стежте за чистою резервуара для води (11).
- Перед приготуванням кави дочекайтесь, коли включиться індикатор (13), пофарбований у синій колір, який показує, що температура води у бойлеру досягнула заданого значення.
- Під час роботи кавоварки індикатор (13) буде періодично потухати та знову засвічуватися, сигналізуючи роботу нагрівального елемента. Такий режим роботи забезпечує підтримання температури бойлера у заданому діапазоні.
- Вимкніть кавоварку, натиснувши кнопку (17), при цьому індикатори (12) і (13) згаснуть.
- Дочекайтесь остигання кавоварки та зніміть тримач фільтра (5).

- Для зняття тримача фільтра (5) поверніть ручку (3) у бік надпису «INSERT» на корпусі кавоварки та зніміть тримач (5).
- Підніміть фіксатор фільтра (4) і, утримуючи їм фільтр (6), переверніть тримач (5) і видаліть залишки меленої кави.
- Повертаючи фільтр (6) за годинниковою стрілкою або проти годинникової стрілки, зніміть фільтр (6) з тримача (5) і промийте.

ЯК ОТРИМАТИ ХОРОШУ КАВУ ЕСПРЕССО

- Використовуйте свіжо мелену каву, призначену для кавоварок «еспресо».
- Злегка утрамбуйте мелену каву у фільтрі (6), це можна зробити зворотним кінцем мірної ложки (18).
- Міцність отримуючої кави залежатиме від якості і ступеня помелу кавових зерен.
- Якщо кава наливається дуже довго, це означає, що кава дуже дрібного помелу або дуже сильно утрамбована.

ПРИГОТУВАННЯ КАПУЧІНО

Зваріть каву, як описано у розділі «ПРИГОТУВАННЯ ЕСПРЕССО», у чашці, об'єму якої буде достатньо для додання збитої пінки молока або вершків.

Примітка: Перша порція пари може містити невелику кількість води, тому для отримання сухої водяної пари необхідно протягом декілька секунд випустити пару у відповідну ємність.

Увага! При включенні режиму подачі пари дотримуйтеся обережності, щоб уникнути опіків гарячими краплями води і гарячою парою.

- Переконайтеся, що в резервуарі (11) достатньо води.
- Натисніть кнопку подачі води/пари (7) (положення ☐), дочекайтесь моменту, коли індикатор (13) загориться жовтим кольором. Під трубку-капучінатор (15) вставте підходящу ємність.
- Увімкніть подачу пари, встановивши ручку вибору режимів роботи (14) в положення «☉».
- Дочекайтесь моменту, коли з трубки-капучінатора (15) вийде невелика кількість води, після чого пара почне виходити більш інтенсивно, потім увімкніть подачу пари, установивши ручку вибору режимів роботи (14) у положення «☉».
- Візьміть високу вузьку склянку, бажано металеву, та наповніть її холодним молоком або вершками (приблизно на 1/3).
- Опустіть наконечник трубки-капучінатора (16) в склянку, зануривши його в молоко

приблизно на 2 см, включіть подачу пари, встановивши ручку режимів роботи (14) в положення «☁». Наконечник трубки-капучінатора (12) не має торкатися дна склянки, інакше вихід пари буде утруднений, при певному навіку для отримання молочної пінки достатньо декілька секунд.

- Вимкніть подачу пари, встановивши ручку вибору режимів роботи (14) в положення «●».
- Зразу після збивання молока або вершків прочистіть трубку-капучінатор (15) та наконечник (16) – для цього опустіть трубку-капучінатор з наконечником у склянку з водою, увімкніть подачу пари, установивши ручку вибору режимів роботи (14) у положення «☁», після цього вимкніть подачу пари (переведіть ручку режимів роботи (14) в положення «●»).
- Вимкніть кавоварку, натиснувши кнопку (17), при цьому індикатори (12 і 13) згаснуть.
- Дочекайтеся остигання кавоварки і зніміть наконечник (16) з трубки-капучінатора (15), повертаючи наконечник (16) в різні боки, і промийте його під струменем води.

Примітка: Для того щоб при подальшому приготуванні напою виключити запах перепаленої кави необхідно охолодити бойлер кавоварки до необхідної температури. Поставте підходящу чашку (об'ємом не менше 250 мл) на решітку піддону (2). Натисніть кнопку подачі води/пари (7) (положення «☁»), переведіть ручку вибору режимів роботи (14) в положення «☁». Помпа починає прокачувати холодну воду через бойлер. Прокачайте воду через бойлер доти, поки індикатор готовності (13) не погасне. Після цього закрийте подачу води (переведіть ручку режимів роботи (14) в положення «●») і дочекайтеся коли індикатор (13) знову загориться синім кольором.

Важливо:

- Необхідно, щоб у свіжому молоці, використовуюваному для приготування пінки, що не містилися консерванти, тобто це не слід використовувати так зване молоко тривалого зберігання. Рекомендується використовувати звичайне незбиране молоко жирністю від 4 до 6%, жирність вершків має бути не менше 10%.

ПІДГРІВАННЯ НАПОЇВ

Ви можете підігріти напої, опустивши трубку-капучінатор (15) без наконечника (16) в чашку з напоєм.

- Зніміть наконечник (16) з трубки-капучінатора (15).
- Переконайтеся в тому, що ручка вибору режимів роботи (14) знаходиться в положенні «●», а кнопка подачі води/пари (7) не натиснута (знаходиться в положенні «☁»).
- Переконайтеся, що в резервуарі (11) достатньо води.
- Вставте вилку мережного шнура в електричну розетку. Натисканням кнопки (17) включите кавоварку, при цьому індикатор (12) загоряється червоним кольором.
- Встановіть ручку вибору режимів роботи (14) в положення «☁». Дочекайтеся подачі води з вихідних отворів утримувача фільтра (5), після чого переведіть ручку вибору режимів роботи (14) в положення «●».
- Натисніть кнопку 7 (положення «☁»), дочекайтеся, коли індикатор (13) загориться жовтим кольором.
- Опустіть трубку-капучінатор (15) у чашку з напоєм, який ви хочете підігріти.
- Відкрийте подачу пари, установивши ручку режимів роботи (14) у положення «☁».
- Підігрів напій, установіть ручку вибору режимів роботи (14) в положення «●».
- Вимкніть кавоварку, натиснувши кнопку (17), при цьому індикатори (12 і 13) згаснуть.

Примітка: Перша порція пари може містити невелику кількість води, тому для отримання сухої водяної пари необхідно протягом декілька секунд випустити пару у відповідну ємність.

ВИДАЛЕННЯ НАКИПУ

Для ефективної роботи кавоварки рекомендується проводити видалення накипу кожний місяць, а при використанні «жорсткої» води видалення накипу слід проводити ще частіше.

Періодичне усунення накипу продовжує термін служби кавоварки та зменшує ризик виходу пристрою з ладу.

Несвоєчасне усунення накипу, а також недотримання положень цієї інструкції та неправильне використання кавоварки не покриваються гарантією.

- Приготуйте розчин лимонної кислоти – 2 чайні ложки на 1 літр води.
- Переконайтеся в тому, що ручка вибору режимів роботи (14) знаходиться в положенні «●», а кнопка подачі води/пари (7) не натиснута (знаходиться в положенні «☁»).
- Поставте відповідну ємність на решітку піддону (2).

УКРАЇНЬСКА

- Узявшись за ручку (10), зніміть резервуар для води (11).
 - Відкрийте кришку (9) резервуару для води (11). Залийте отриманий розчин в резервуар для води (11) до позначки «MAX». Після цього встановіть резервуар (11) на місце і закрийте його кришкою (9).
 - Виконайте нижчеперелічені дії (з 1 по 8).
1. Натисканням кнопки (17) включите кавоварку, при цьому індикатор (12) загоряється червоним кольором.
 2. Встановіть ручку вибору режимів роботи (14) в положення «☐». Переконайтеся, що кнопка подачі води/пари (7) не натиснута (знаходиться в положенні ☐). Дочекайтеся подачі води з вихідних отворів утримувача фільтра (5), після цього переведіть ручку вибору режимів роботи (14) в положення «●». Кавоварка починає нагріватися.
 3. Після того, як індикатор (13) загориться синім кольором, встановіть ручку вибору режимів роботи (14) в положення «☐», в ємність почне надходити розчин. Коли в ємності буде близько 100 мл, установіть ручку вибору режимів роботи (14) в положення «●» і зачекайте близько 5 секунд.
 4. Натисніть кнопку 7 (положення ☐), дочекайтеся, коли індикатор (13) загориться жовтим кольором. Переставте ємність під трубку-капучинатор (15). Встановіть ручку вибору режимів роботи (14) в положення «☐» і випускайте пар 2 хвилини, потім переведіть ручку вибору режимів роботи (14) в положення «●».
 5. Включите кавоварку, натискаючи кнопку (17). Залиште кавоварку, наповнену розчином, на 15 хвилин.
 6. Повторіть пункти 1-5 не менше 3 разів.
 7. Натисніть кнопку 7 (положення ☐). Після того, як індикатор (13) загориться синім кольором, встановіть ручку вибору режимів роботи (14) в положення «☐». Коли весь розчин буде в ємності, поверніть ручку вибору режимів роботи (14) в положення «●».
 8. Наповніть резервуар (11) чистою холодною водою і повторіть пункти 1-5 не менше 3 разів (при цьому немає необхідності чекати 15 хвилин, як описано в пункті 5).
 - Коли вся вода буде в ємності, установіть ручку вибору режимів роботи (14) в положення «●».
 - Включите кавоварку, натискаючи кнопку (17). Для більшої впевненості в тому, що система подачі води і трубка-капучинатор чисті, повторіть пункт 8 не менше 3 разів.
- Примітка:** Для видалення накипу можна використовувати спеціальні засоби для видалення накипу в кавоварках і кавомашинах, при цьому слід суворо дотримуватися інструкції з використання засобів для видалення накипу.

ЧИЩЕННЯ

- Якщо при чищенні фільтра (6) виявиться, що отвори засмічені осадом меленої кави, їх можна почистити невеликою щіткою.
- Корпус кавоварки можна протирати м'якою вологою тканиною, після чого корпус слід витерти досуха. Не використовуйте металеві щітки і абразивні миючі засоби.
- Забороняється занурювати корпус кавоварки у воду або в будь-які інші рідини.
- Знімні деталі кавоварки промивайте теплою водою з додаванням м'якого миючого засобу, а потім сполосніть та висушіть їх.

Піддон для крапель (1)

- Зніміть решітку (2) з піддону (1), зніміть піддон (1) і злийте з нього уміст, промийте піддон (1) та установіть його на місце, установіть решітку (2) на піддон (1).

ЗБЕРІГАННЯ

- Перш ніж забрати кавоварку на тривале зберігання, зробіть чищення пристрою.
- Забороняється зберігати кавоварку при температурі нижче 0°C.
- Зберігайте кавоварку в сухому прохолодному місці, недоступному для дітей.

НЕСПРАВНОСТІ, ЇХ ПРИЧИНИ ТА МЕТОДИ УСУНЕННЯ

Несправність	Причина	Метод усунення
Кавоварка не вмикається.	У мережевій розетці відсутня напруга.	Переконайтеся, що мережева розетка працює.
	Вилка мережевого шнура не до кінця вставлена в електричну розетку.	Перевірте, чи до кінця вставлена вилка в електричну розетку.
Вода витікає з нижньої частини кавоварки.	Піддон для води переповнений.	Злийте воду з піддона.

Несправність	Причина	Метод усунення
Витік кави з тримача фільтра	Нещільне прилягання фільтру до ущільнювача в бойлері, мелена кави попала на краї фільтру.	Очистіть краї фільтра.
Кава наливається дуже довго або взагалі не наливається.	Кава дуже дрібного помелу або кави у фільтрі дуже сильно утрамбована.	Використовуйте мелену каву, призначену для кавоварок «еспресо». Дослідним шляхом визначте ступінь забутинування кави у фільтрі, залежно від ступеня помелу кави.
Приготована кави має сторонній запах	Неправильний процес видалення накипу в бойлері кавоварки.	Зверніться до розділів «Промивка системи подачі води» і «Видалення накипу» і виконайте положення цих розділів кілька разів.
	Неправильне зберігання кави.	Використовуйте свіжомелену каву. Зберігаєте каву в сухому прохолодному місці.
Кава витікає через краї фільтра.	Кава дуже дрібного помелу або дуже велика кількість кави укладена у фільтрі або кави дуже сильно утрамбована.	Використовуйте мелену каву, призначену для кавоварок «еспресо». Дослідним шляхом визначте ступінь забутинування кави у фільтрі, залежно від ступеня помелу кави. Не переполюйте фільтр великої кількістю кави.
Пар не збиває молоко.	Низька температура пари, що виходить.	Використовується занадто велика ємність, або застосовується ємність невідповідного розміру. Ви використовували знежирене молоко. Збивайте молоко лише після того, як засвітиться індикатор (13) загориться жовтим кольором. Для збивання молока використовуйте вузький високий посуд. Рекомендуються використовувати незбиране молоко жирністю 4-6%.

КОМПЛЕКТАЦІЯ

Кавоварка – 1 шт.
Тримач фільтра – 1 шт.
Фільтр для кави – 1 шт.
Мірна ложка – 1 шт.
Інструкція – 1 шт.

ТЕХНІЧНІ ХАРАКТЕРИСТИКИ

Електроживлення: 220-240 В ~ 50 Гц
Споживана потужність: 960-1140 Вт
Об'єм резервуара для води: 1,25 л
Тиск: 15 бар

Виробник залишає за собою право змінювати характеристики пристроїв без попереднього повідомлення.

Термін служби приладу – 3 роки

Гарантія

Докладні умови гарантії можна отримати в дилера, що продав дану апаратуру. При пред'явленні будь-якої претензії протягом терміну дії даної гарантії варто пред'явити чек або квитанцію про покупку.



Даний виріб відповідає вимогам до електромагнітної сумісності, що пред'являються директивою 2004/108/ЕС Ради Європи й розпорядженням 2006/95/ЕС по низьковольтних апаратурах.

GB

A production date of the item is indicated in the serial number on the technical data plate. A serial number is an eleven-unit number, with the first four figures indicating the production date. For example, serial number 0606xxxxxxx means that the item was manufactured in June (the sixth month) 2006.

DE

Das Produktionsdatum ist in der Seriennummer auf dem Schild mit technischen Eigenschaften dargestellt. Die Seriennummer stellt eine elfstellige Zahl dar, die ersten vier Zahlen bedeuten dabei das Produktionsdatum. Zum Beispiel bedeutet die Seriennummer 0606xxxxxxx, dass die Ware im Juni (der sechste Monat) 2006 hergestellt wurde.

RUS

Дата производства изделия указана в серийном номере на табличке с техническими данными. Серийный номер представляет собой одиннадцатизначное число, первые четыре цифры которого обозначают дату производства. Например, серийный номер 0606xxxxxxx означает, что изделие было произведено в июне (шестой месяц) 2006 года.

KZ

Бұйымның шығарылған мерзімі техникалық деректері бар кестедегі сериялық нөмірде көрсетілген. Сериялық нөмір он бір саннан тұрады, оның бірінші төрт саны шығару мерзімін білдіреді. Мысалы, сериялық нөмір 0606xxxxxxx болса, бұл бұйым 2006 жылдың маусым айында (алтыншы ай) жасалғанын білдіреді.

UA

Дата виробництва виробу вказана в серійному номері на табличці з технічними даними. Серійний номер представляє собою одинадцятизначне число, перші чотири цифри якого означають дату виробництва. Наприклад, серійний номер 0606xxxxxxx означає, що виріб був виготовлений в червні (шостий місяць) 2006 року.



ЗАПРЕЩЕНО УТИЛИЗИРОВАТЬ
С БЫТОВЫМ МУСОРОМ.
ОБРАТИТЕСЬ НА СООТВЕТСТВУЮЩИЙ
ПУНКТ ПЕРЕРАБОТКИ ЭЛЕКТРИЧЕСКОГО
И ЭЛЕКТРОННОГО ОБОРУДОВАНИЯ.