

СВРМКИ

ЭЛЕКТРОННЫЙ КОНСТРУКТОР



ИНСТРУКЦИЯ

КАТЕР 4 в 1
НА СОЛНЕЧНОЙ
БАТАРЕЕ



Солнечный семафор

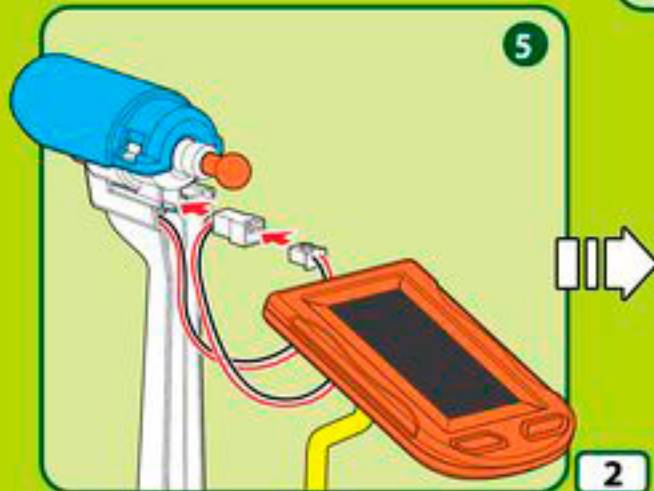
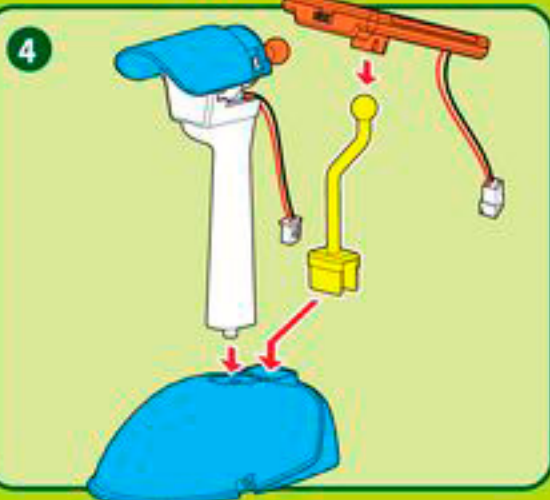
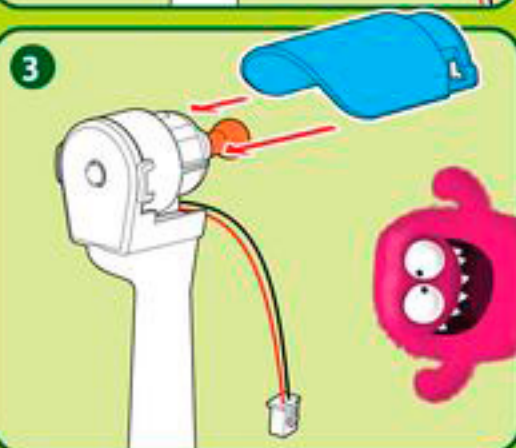

Солнечный катер

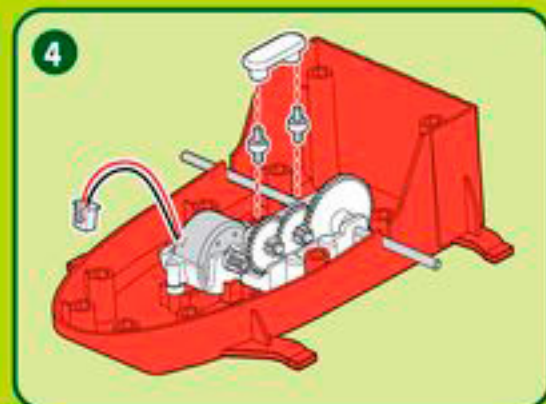
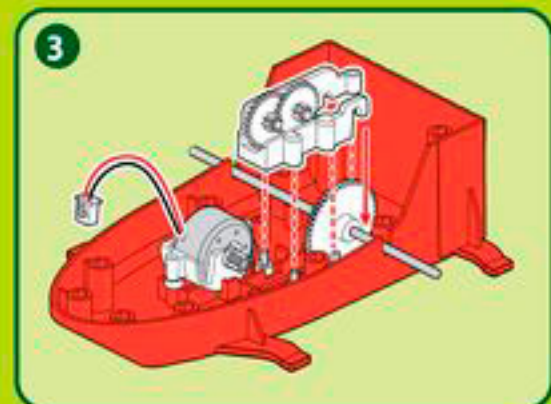
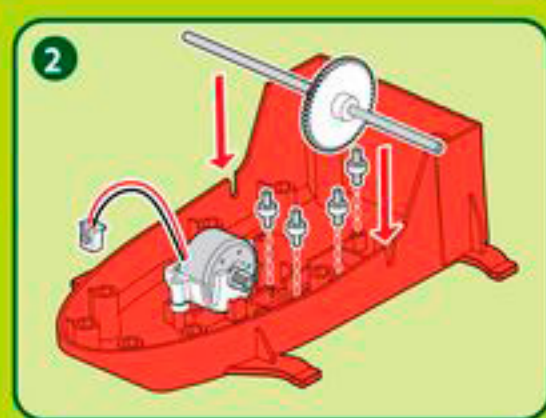
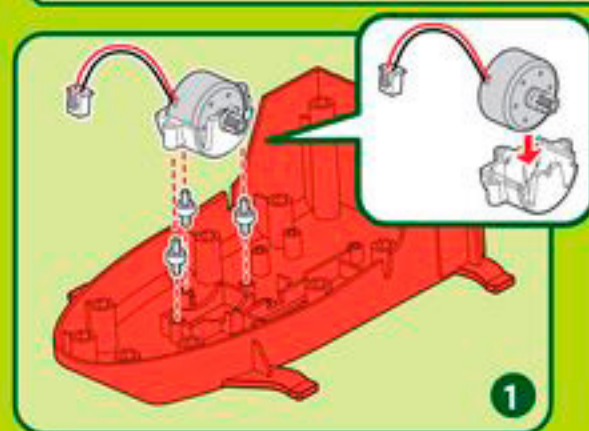
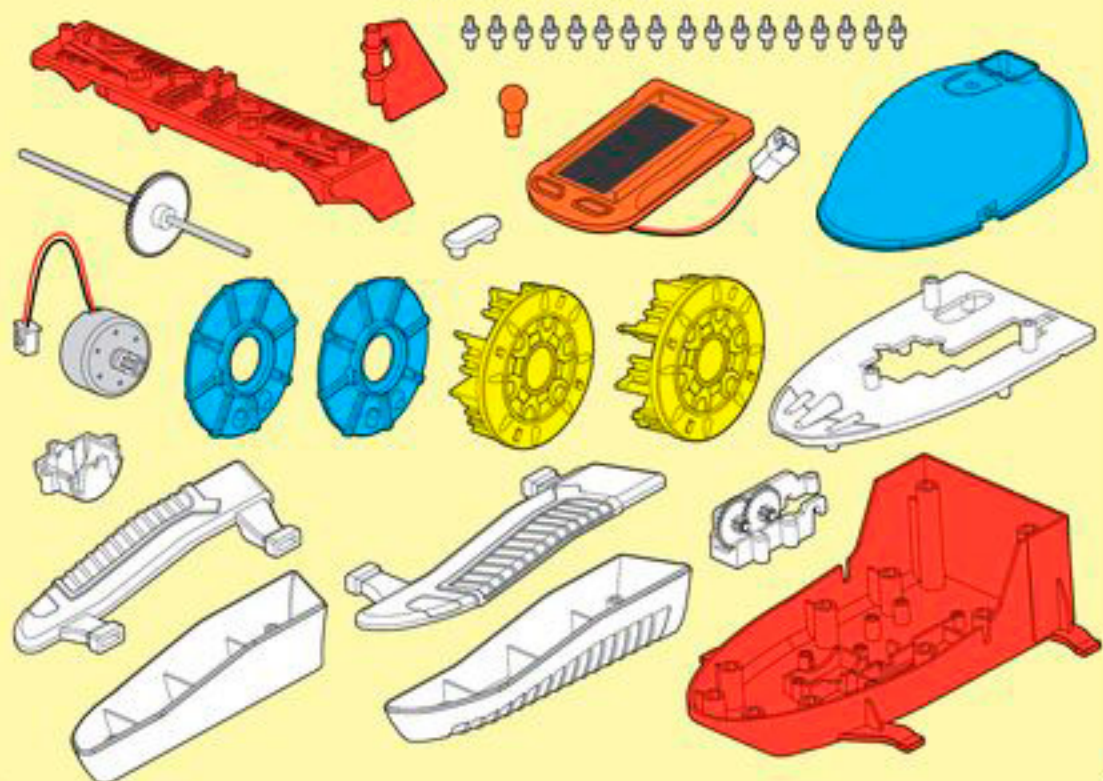

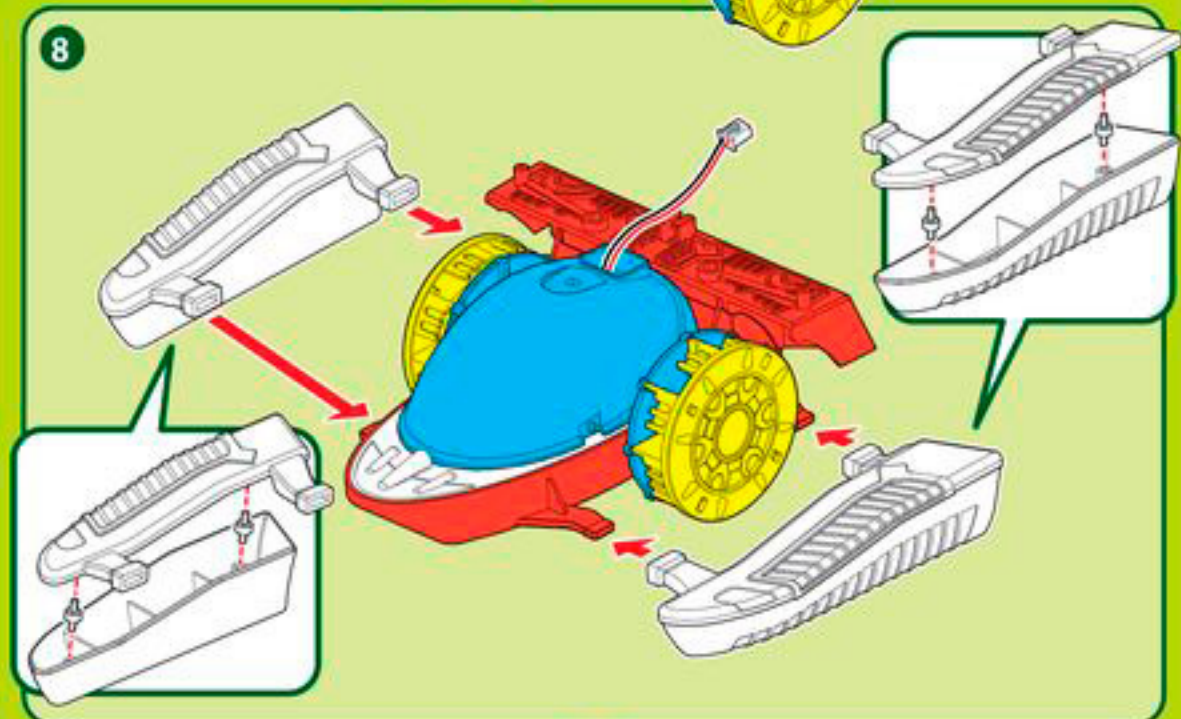
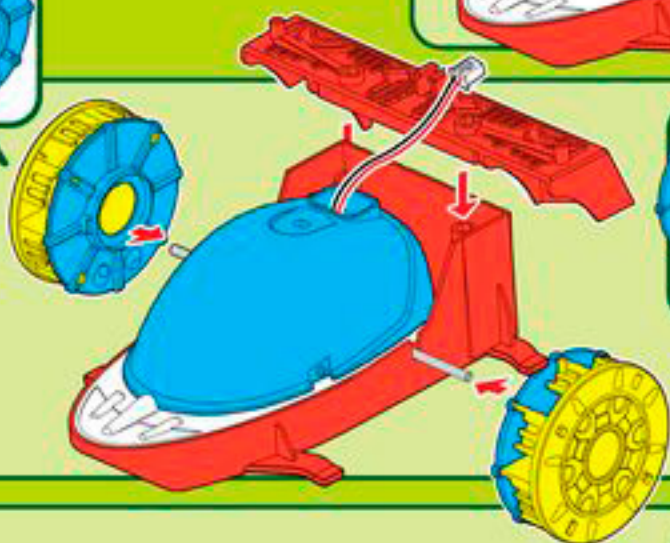
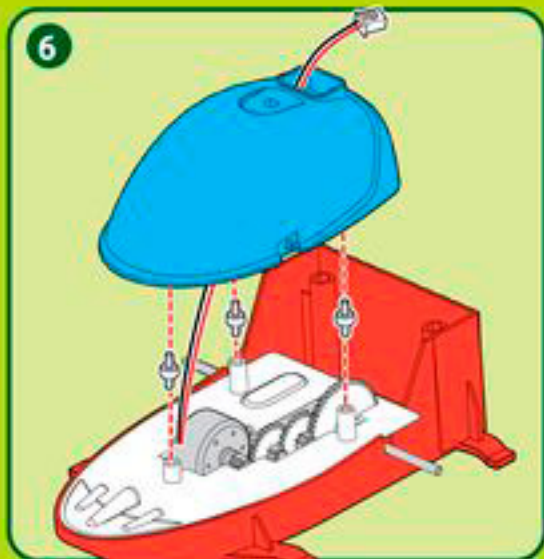
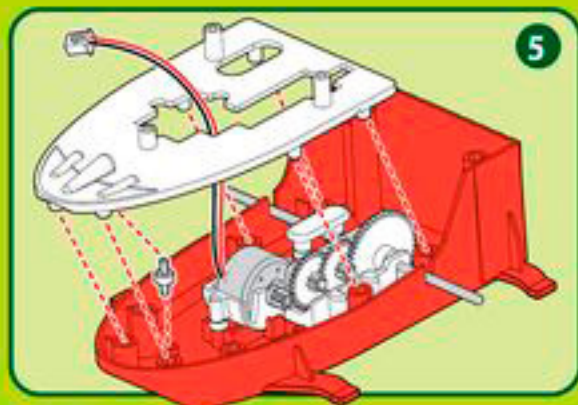

9

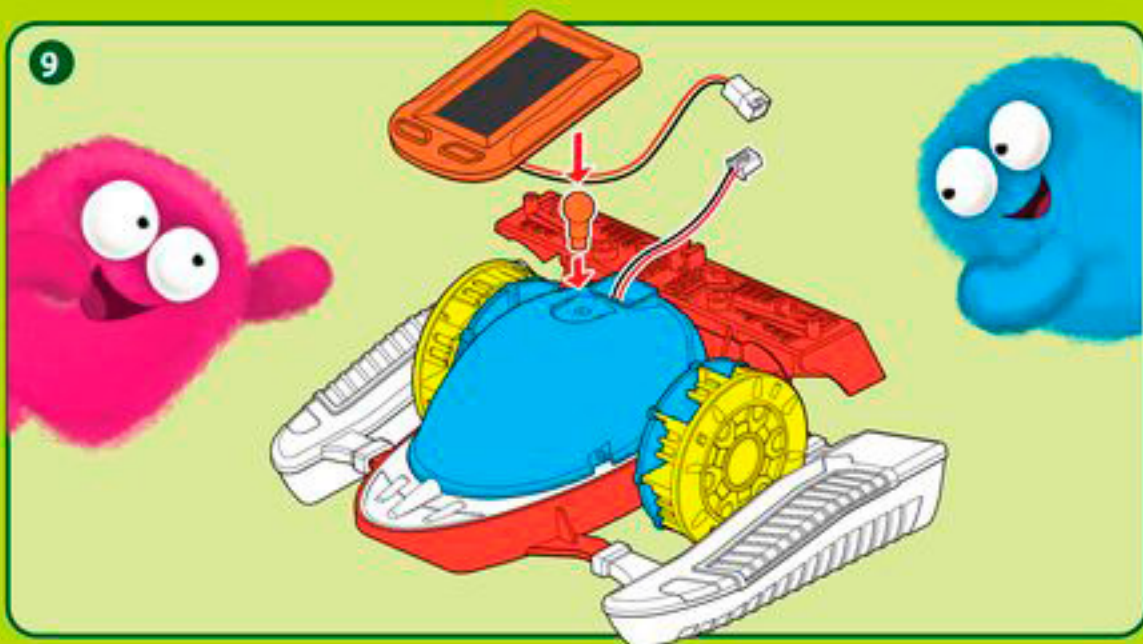

10

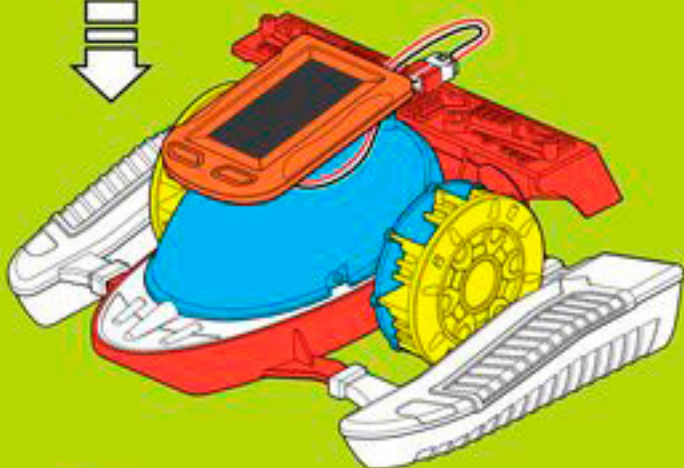
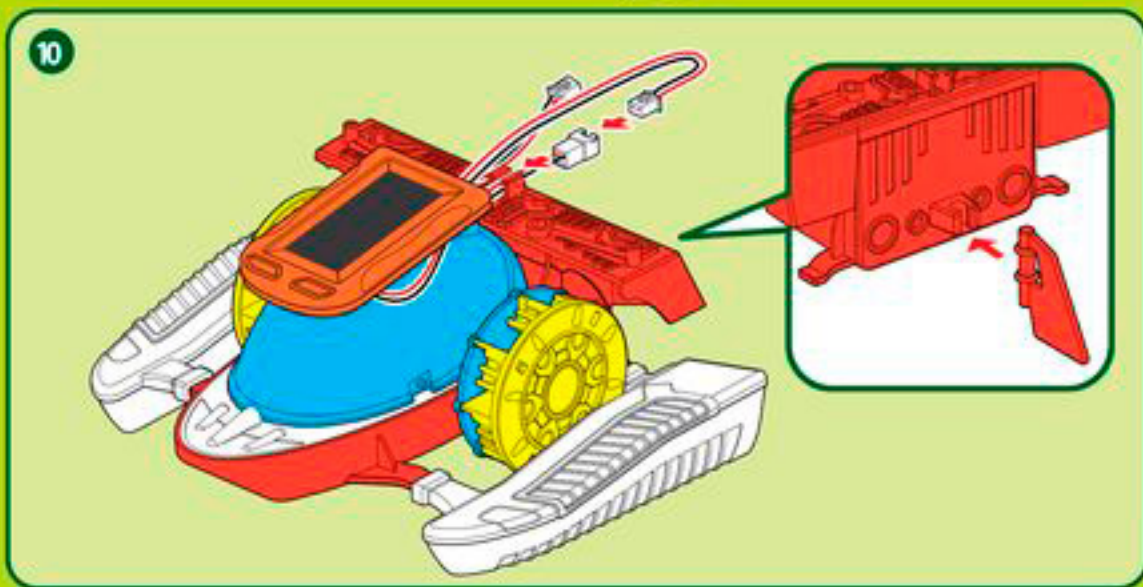

5

Солнечный ветряк



1

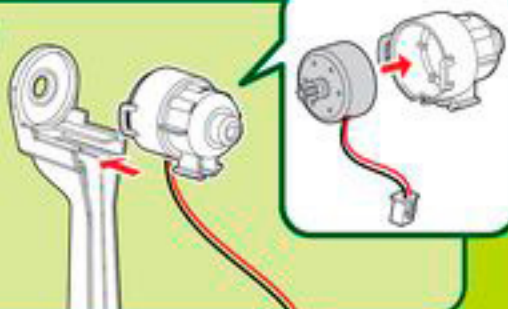

2

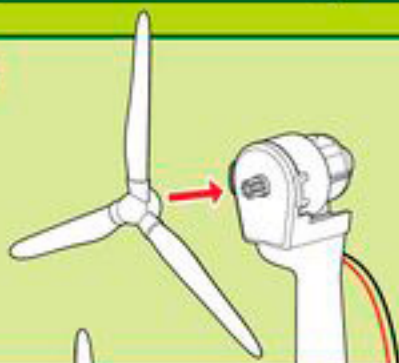

3

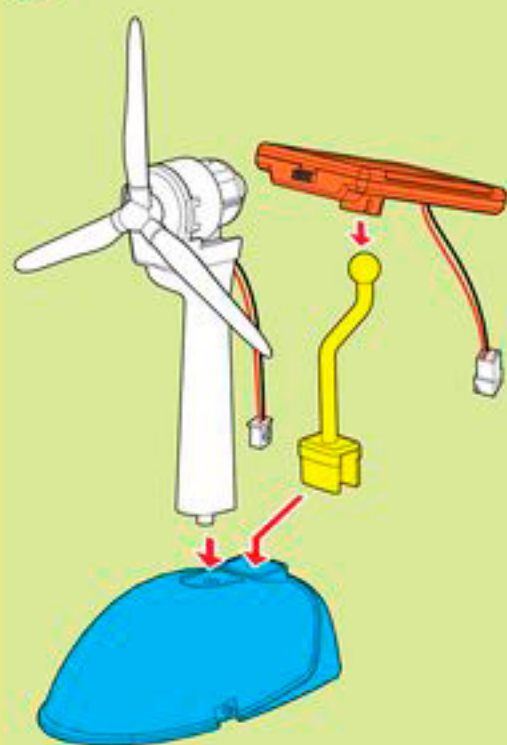

4

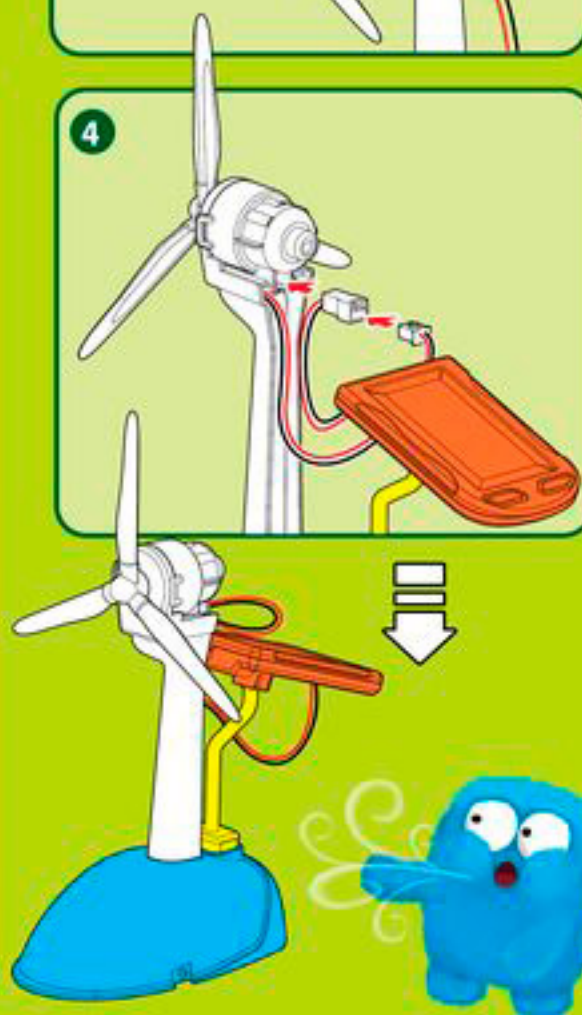

6

Космический осьминог

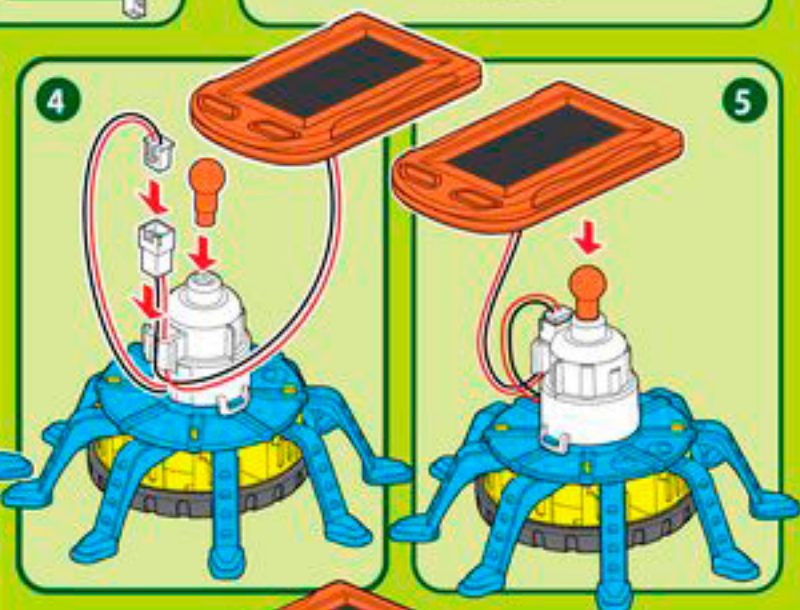
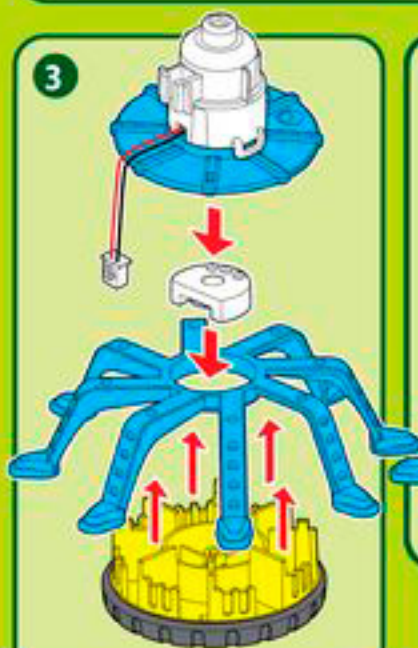
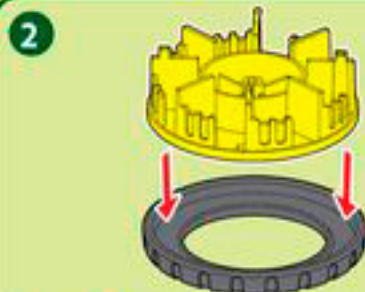
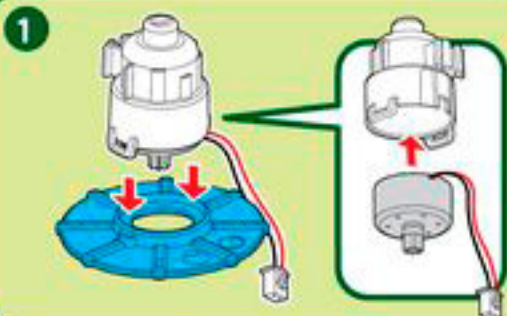

Внимание!

Набор предназначен для детей от 8 лет. Необходим контроль взрослых.

Храните набор в местах, недоступных для детей до 3 лет.

Внимательно прочитайте инструкцию перед использованием. Не выкидывайте инструкцию, так как она может пригодиться в дальнейшем.

Используйте только те детали, которые входят в данный набор.

Не блокируйте мотор или любые другие движущиеся детали, так как это может вызвать перегрев и поломку игрушки.

Используйте 2 батарейки типа AA (в набор не входят). Не используйте одновременно старые и новые батарейки или батарейки разных типов.

Всегда вынимайте батарейки, когда долго не пользуетесь игрушкой.

Пожалуйста, не выбрасывайте использованные батарейки. Утилизируйте их в пунктах приёма.

Как играть

Солнечная панель



Установите на выключателе режим **ON** и поставьте игрушку под солнечные лучи, чтобы она начала двигаться! Вы можете наклонить солнечную панель, чтобы она была направлена **на солнце**. Чем **сильнее** солнечный свет, падающий на солнечную панель, тем **лучше** будет двигаться игрушка. **Важно:** Игрушка не заряжается, она работает только под прямыми солнечными лучами. **Не прикасайтесь к солнечной панели, чтобы не обжечься.**



Отсек с батарейками

Если солнечного света недостаточно или вы играете дома, **используйте батарейки!** Для установки и замены батареек требуется помощь взрослых. Убедитесь, что батарейки вставлены с учётом их **полярности**.

В наборе:

