

СОВРИКИ



Блочный электронный конструктор – это настоящая находка для маленького гения! Этот набор создан для того, чтобы познакомить маленького учёного с основами физики и электроники, развить воображение, а также просто весело и с пользой провести время! **Собирайте свой MP3-плеер и веселитесь!**

В НАБОРЕ:











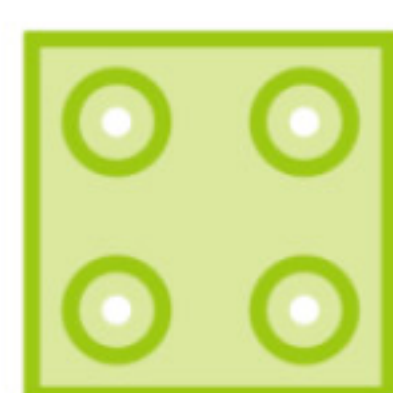
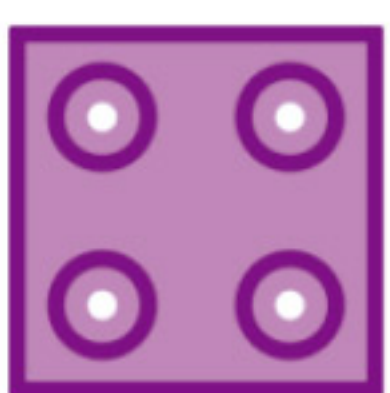
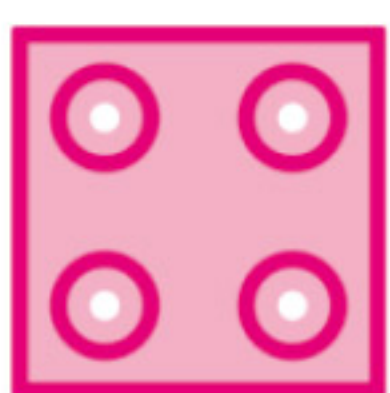

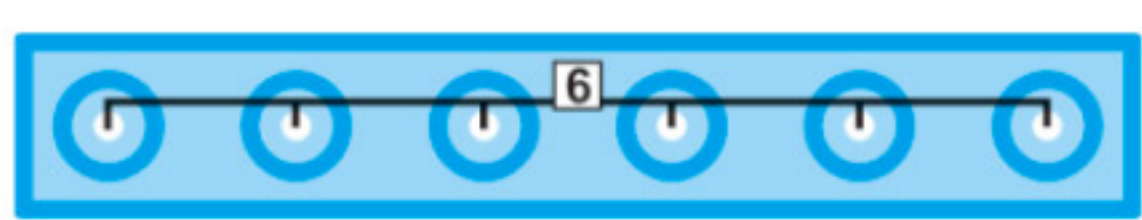
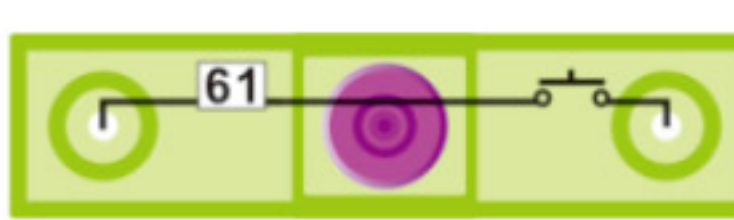
-  X2
-  X2
-  X2
-  X1
-  X4
-  X2
-  X1
-  X1
-  X1
-  X1
-  X3
-  X1
-  X1
-  X3
-  X1
-  X1
-  X8
-  X1
-  X4
-  X1
-  X1
-  X1
-  X1

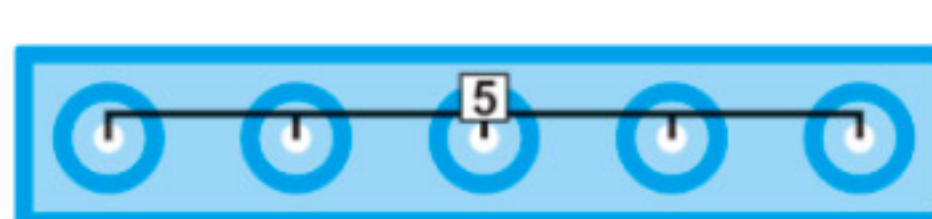
СХЕМА 1

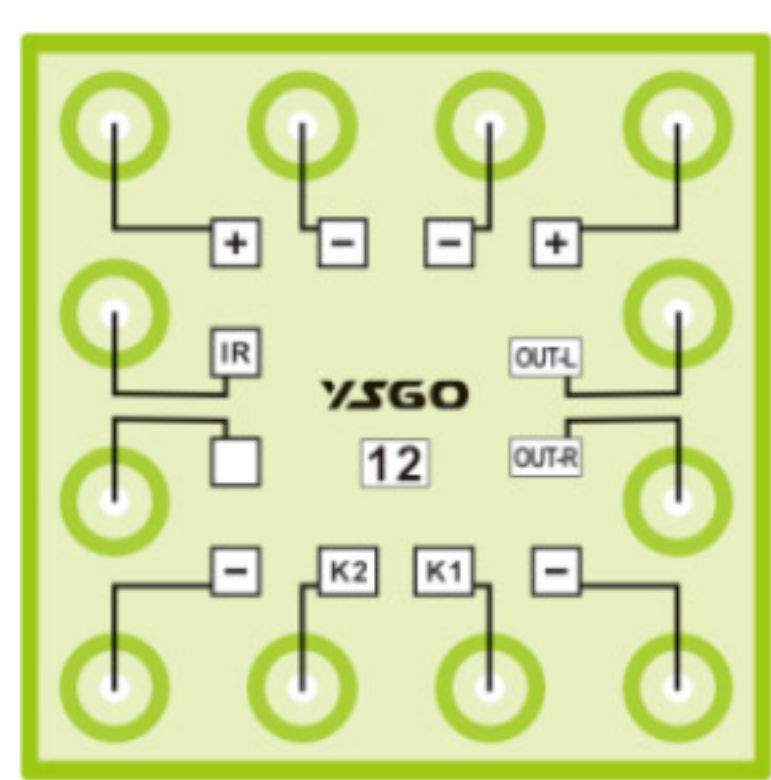
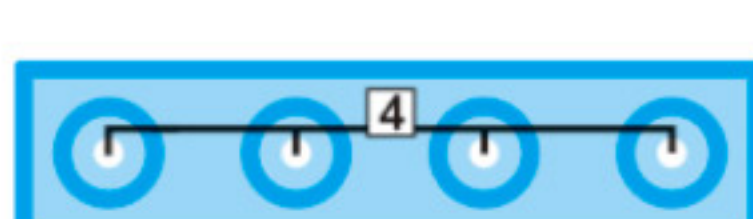
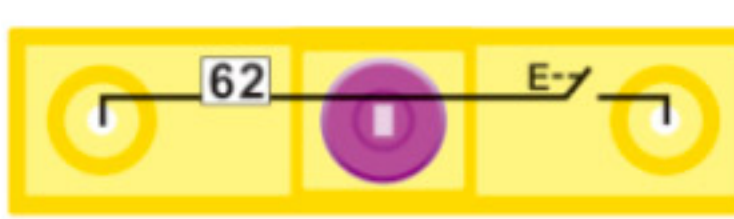
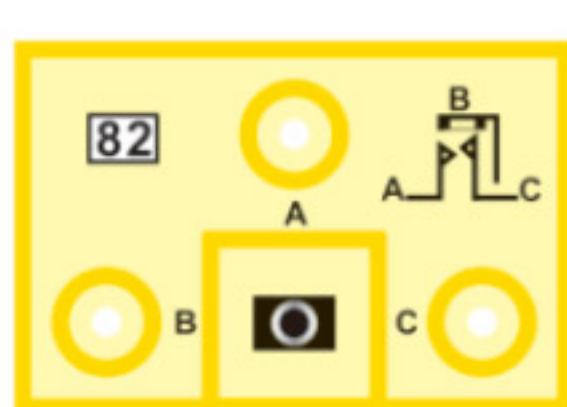
MP3-ПЛЕЕР

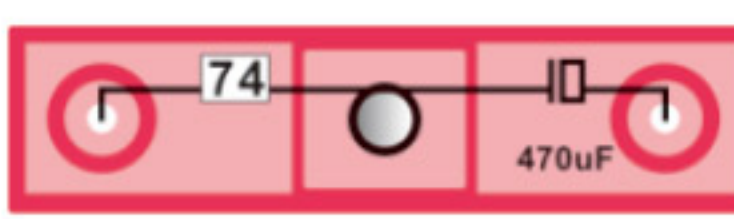
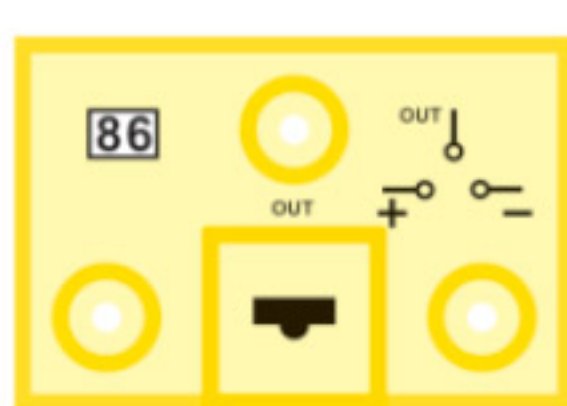
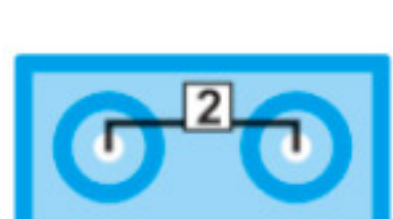
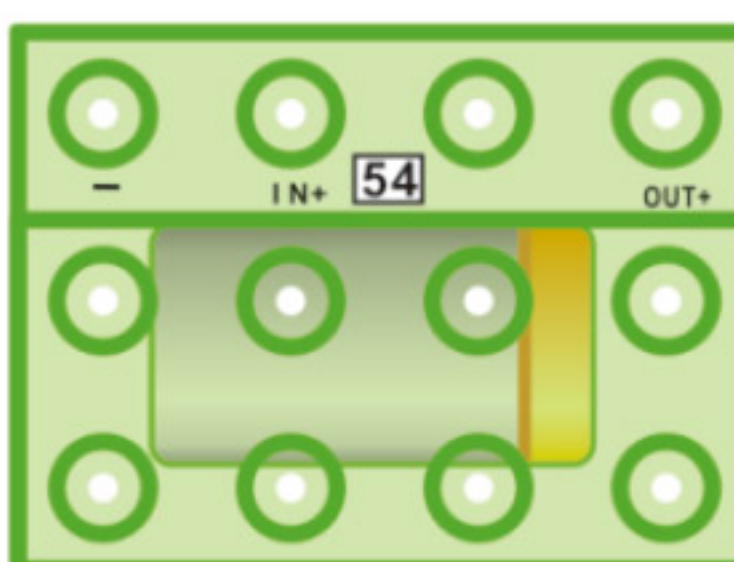

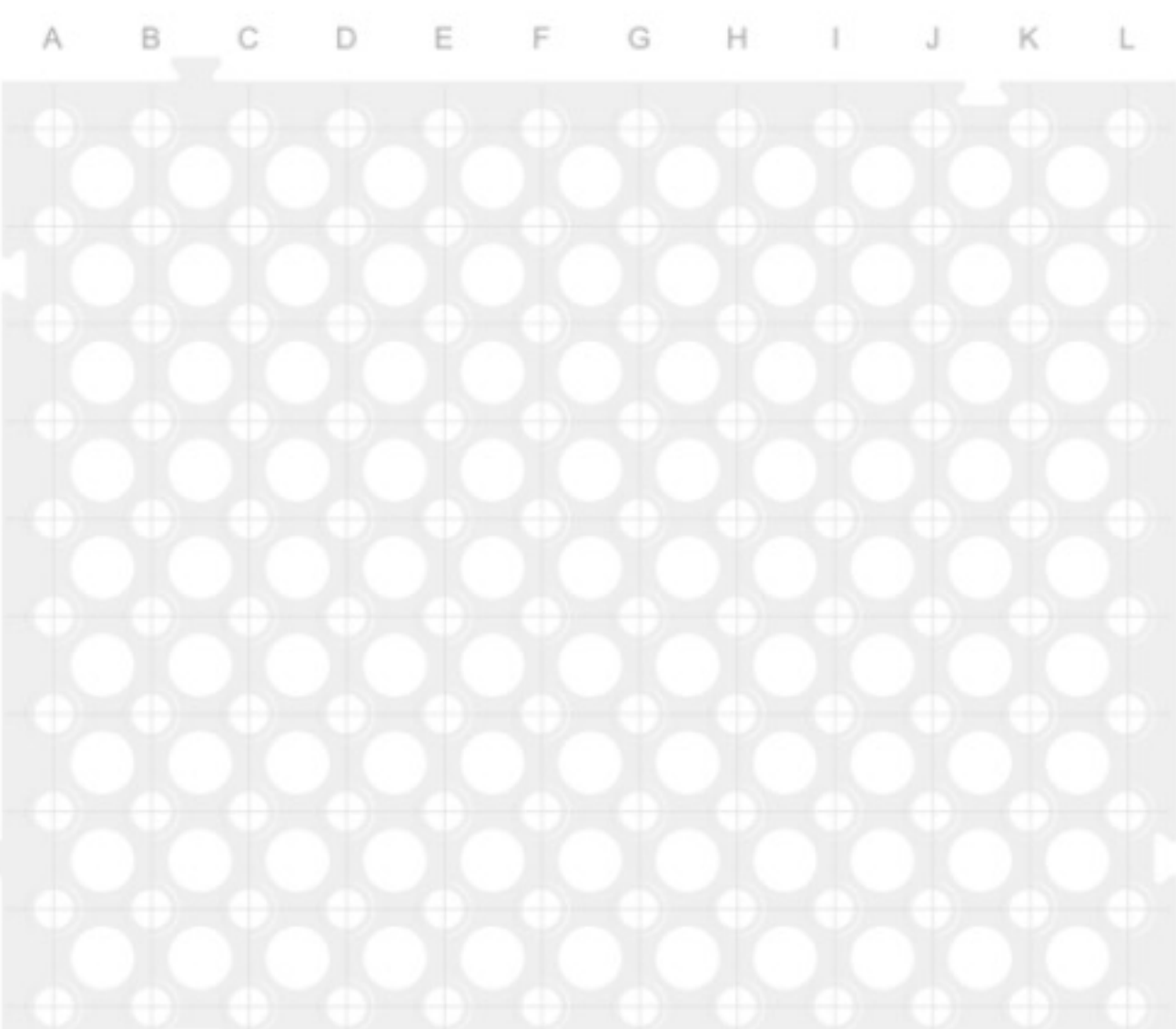
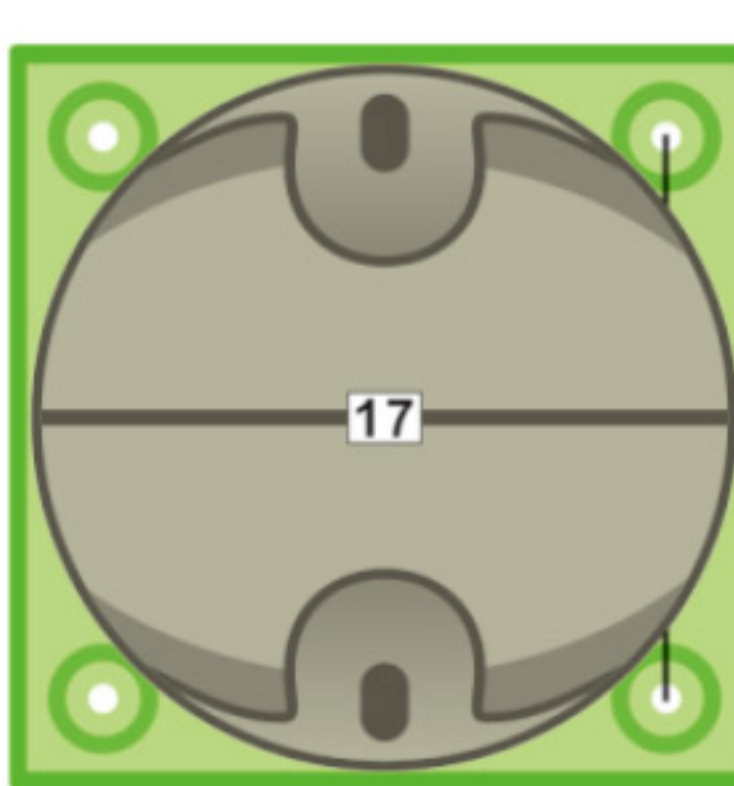
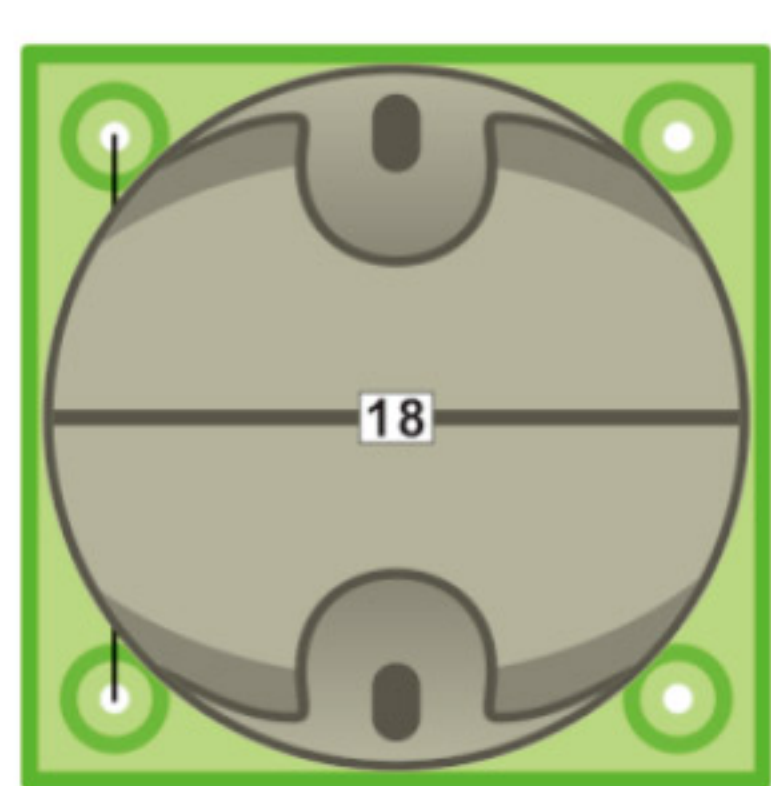
Вы можете переключать музыку при помощи пульта.

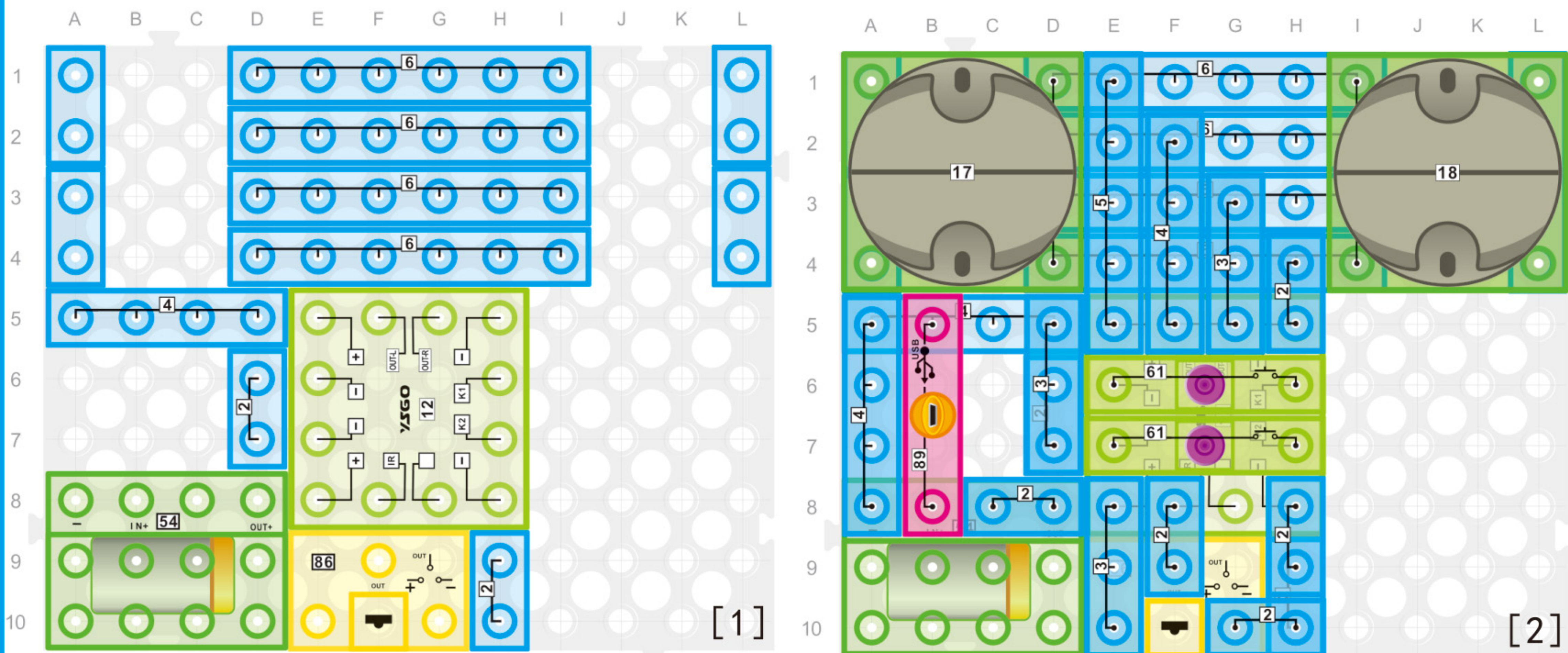
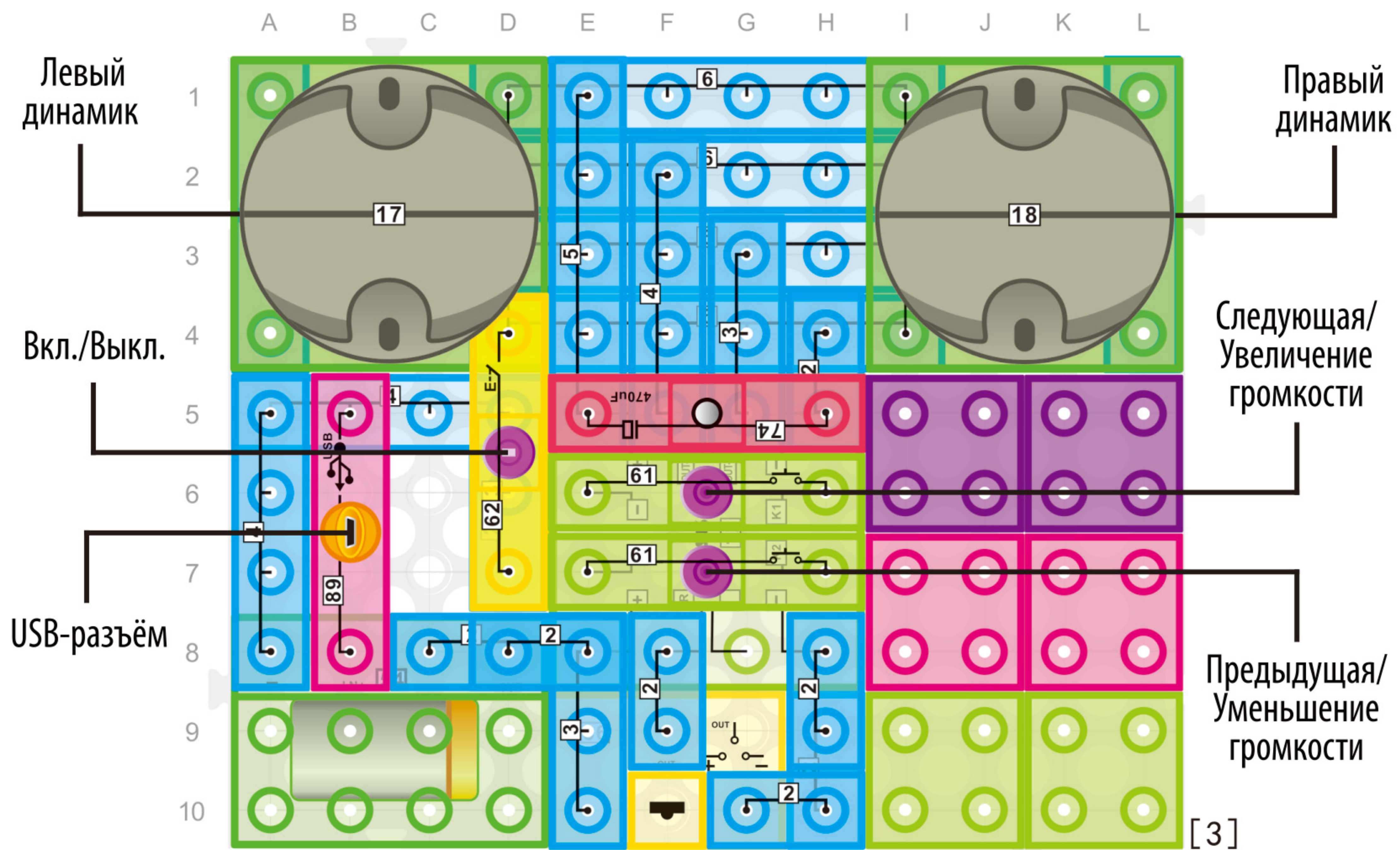

Важно: собирайте схему по порядку, следуя инструкции.

СХЕМА 2

МЕДИАПЛЕЕР

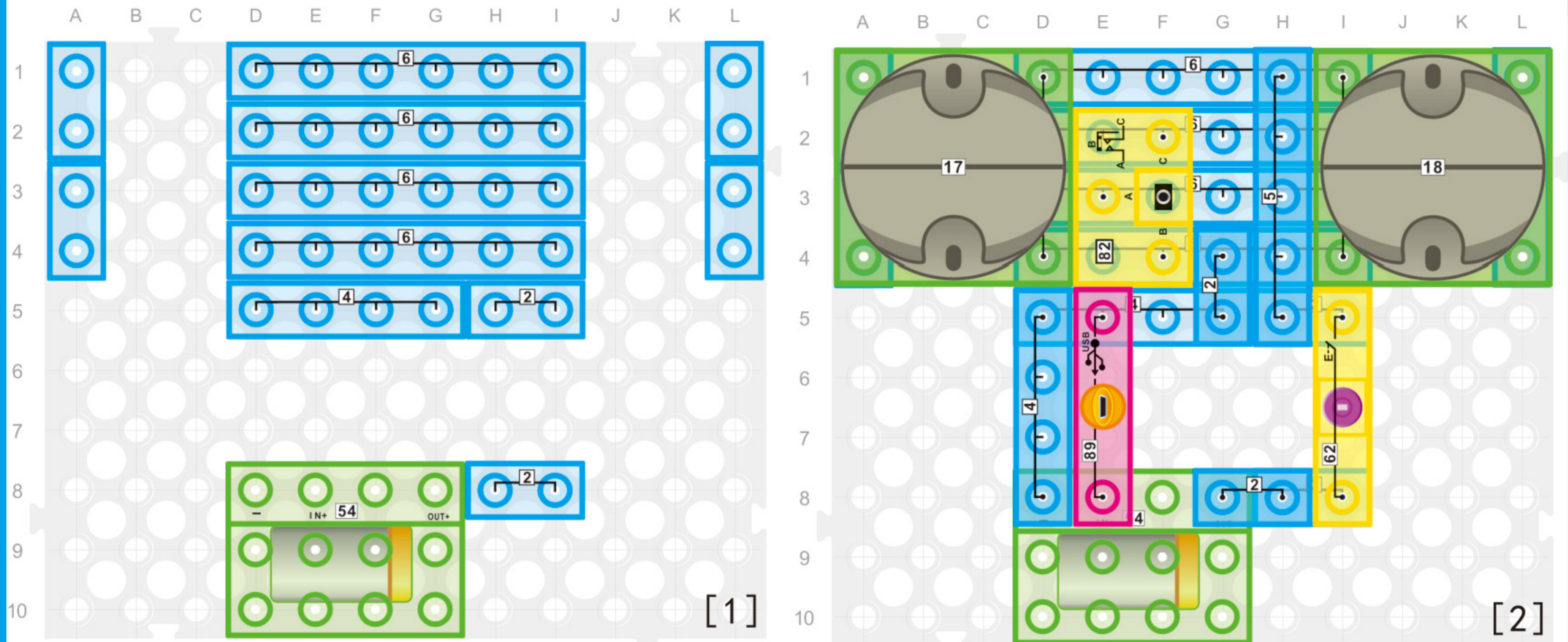

Подключите к конструктору ваш телефон при помощи чёрного переходника из набора и включайте музыку!

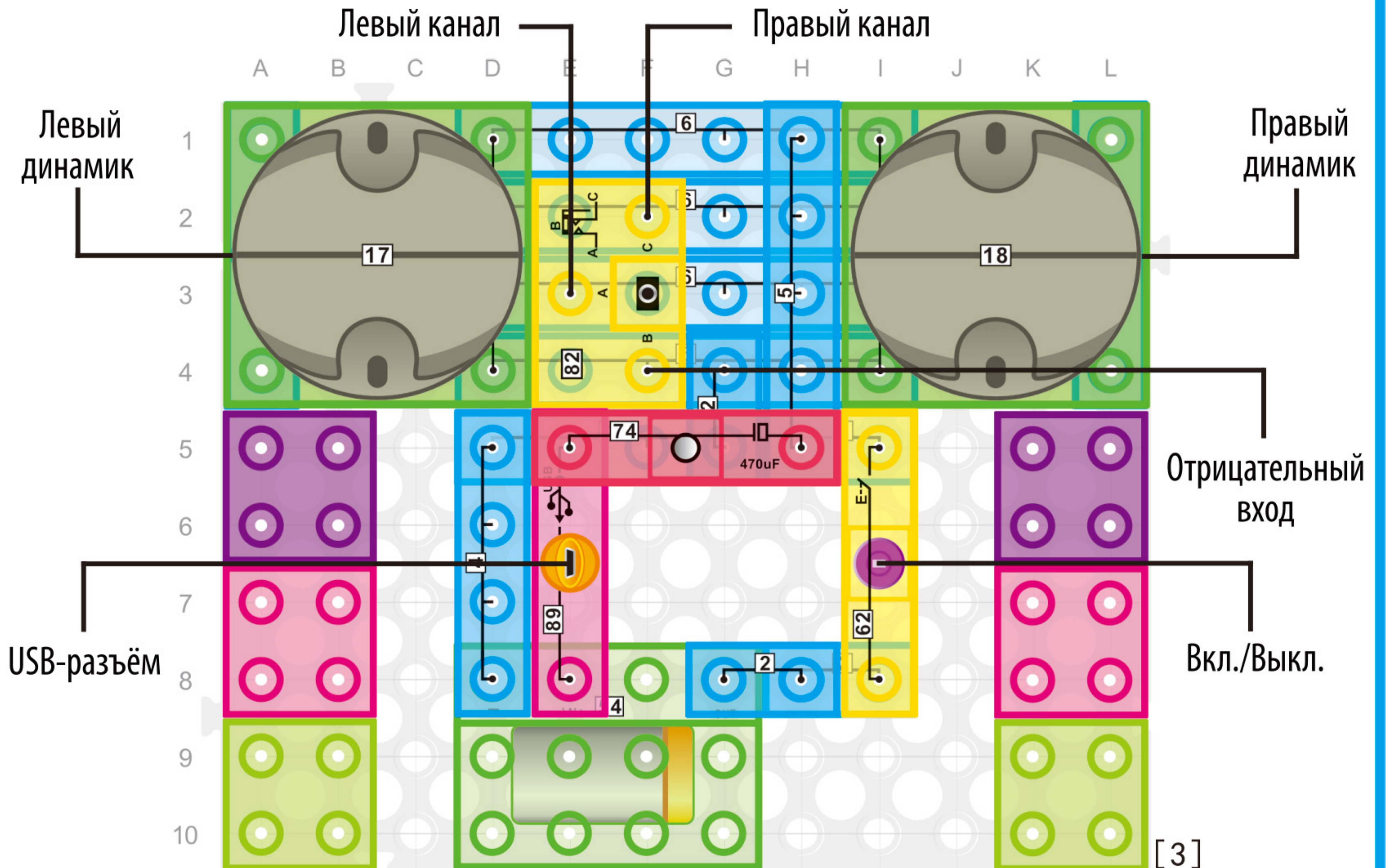

Важно: собирайте схему по порядку, следуя инструкции.

Инструкция MP3-режима

1. Динамик [17] IN-L подключается через левый канал – разъём OUT-L на детали [12].
2. Динамик [18] IN-L подключается через правый канал – разъём OUT-R на детали [12].
3. Динамик должен быть подключён к детали [12] с учётом правильной полярности.

Примечание: Пожалуйста, выньте карту памяти перед копированием или вставкой.

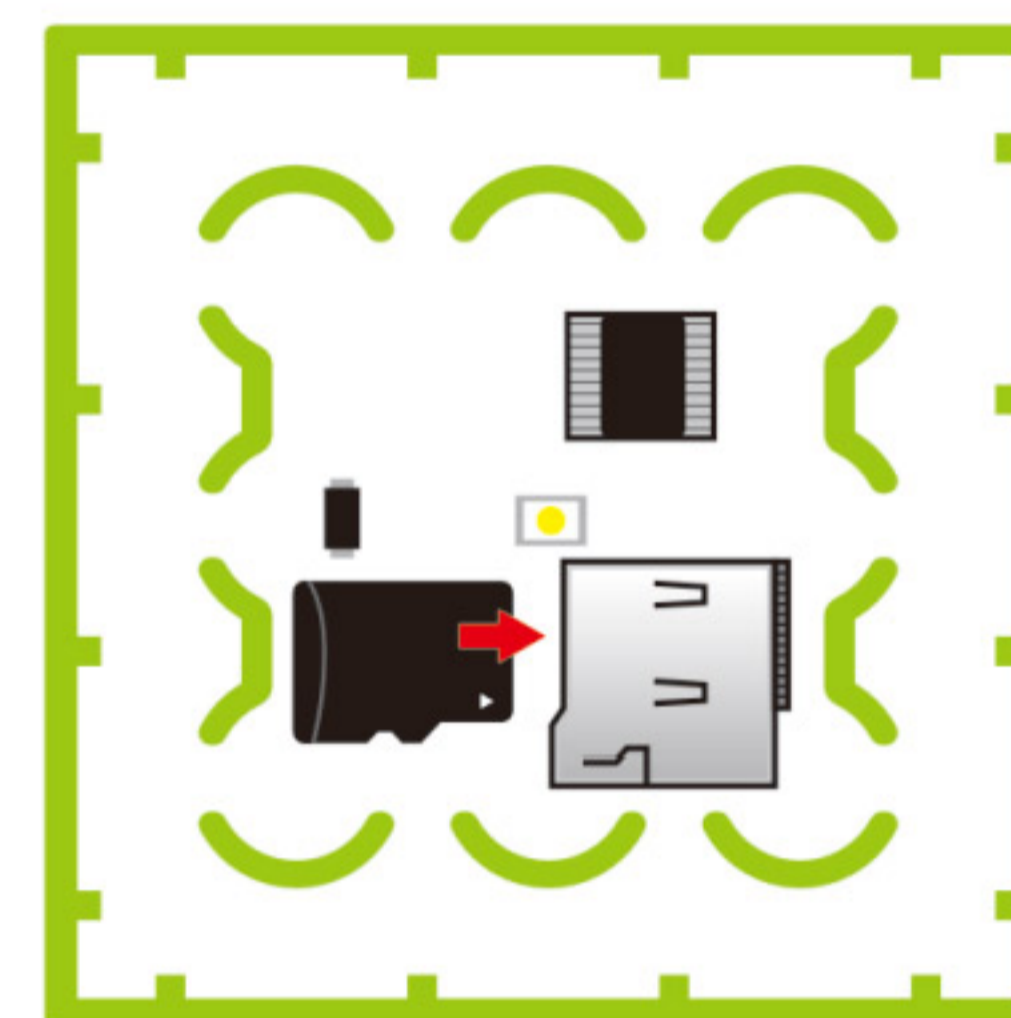
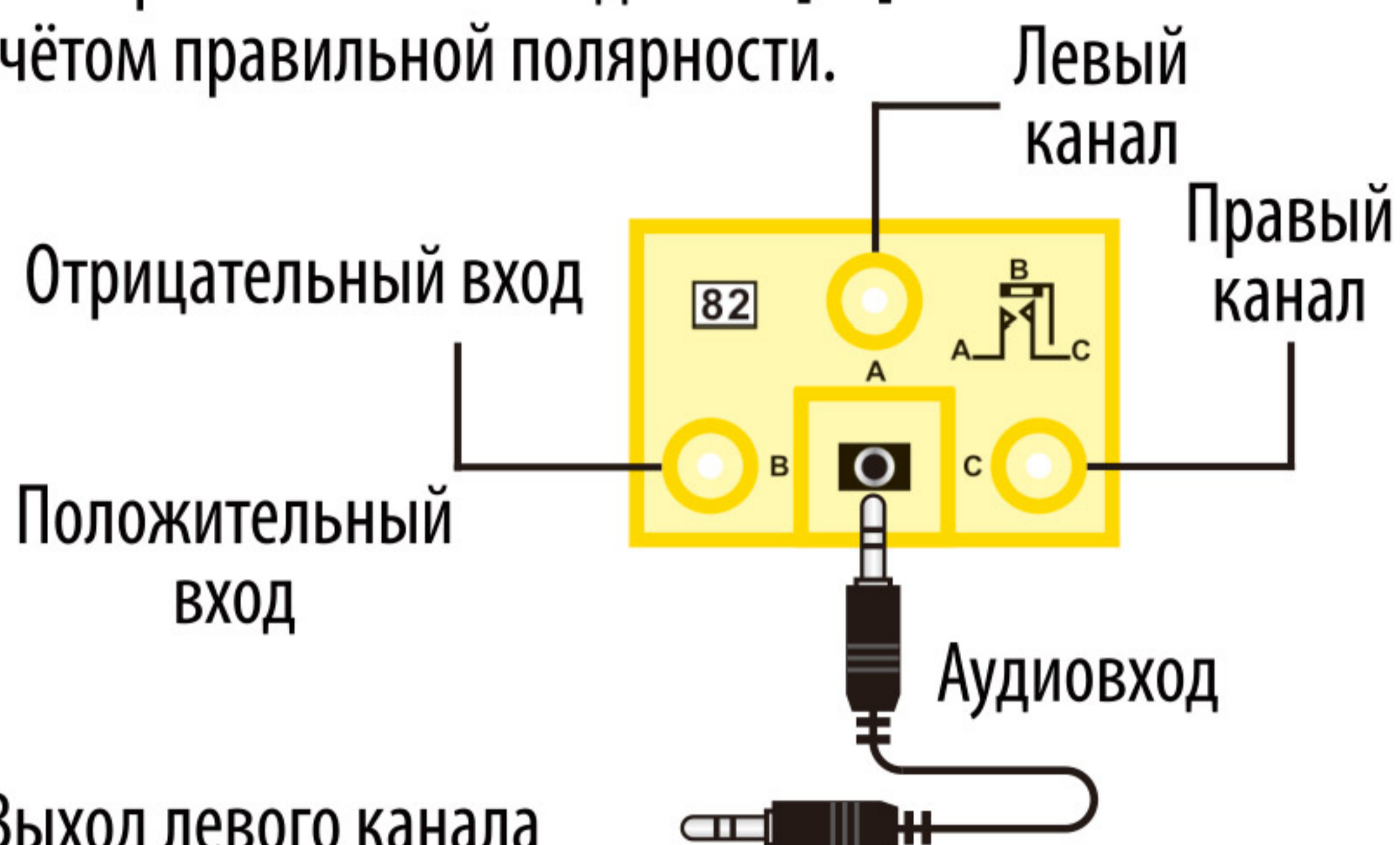
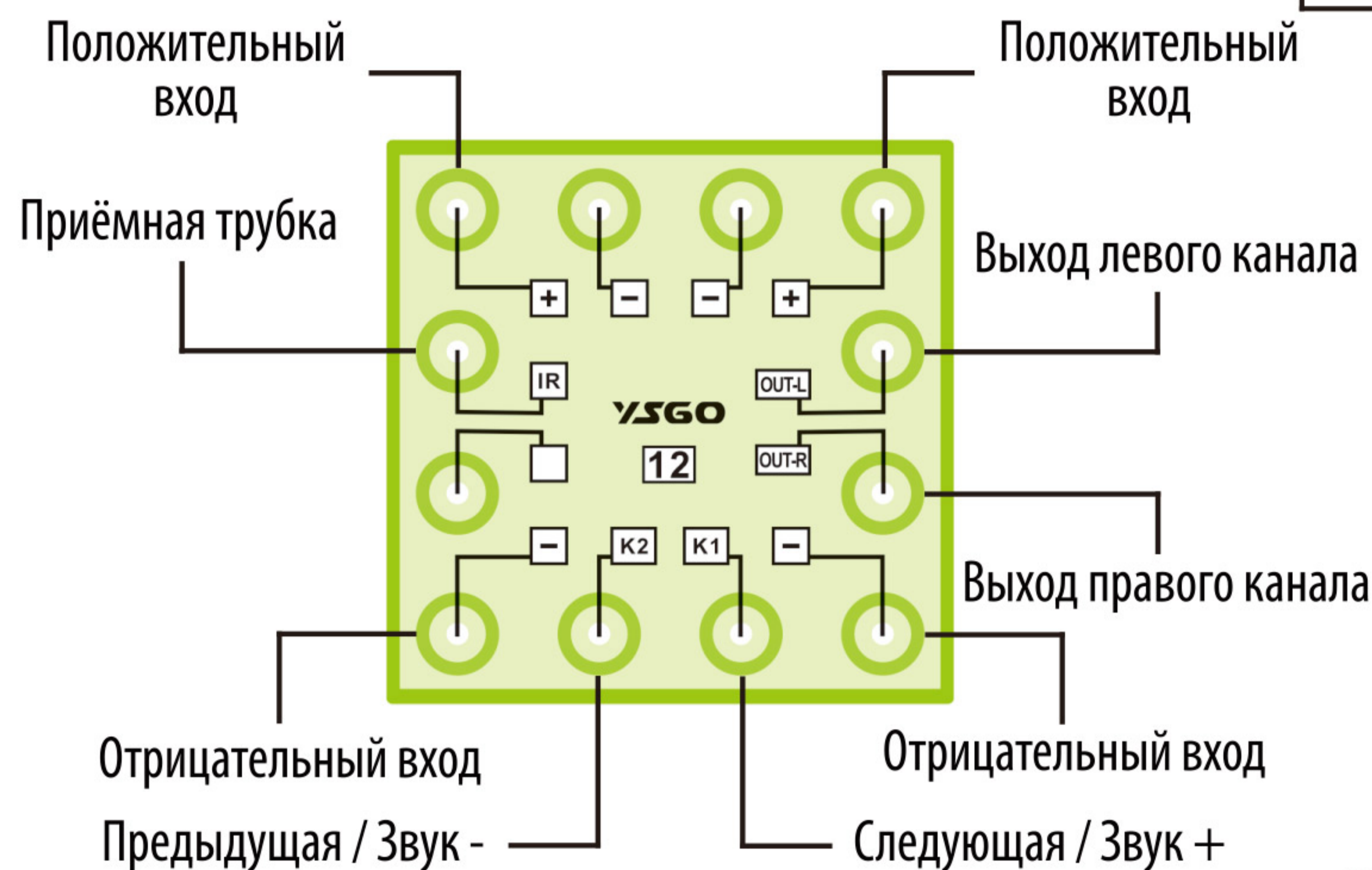

Установите карту памяти на задней стороне детали [12].

Функция дистанционного управления

Кнопка режима ожидания: нажмите её 2 раза, и устройство начнёт работать в режиме ожидания.

1. На карту памяти можно сохранять ваши любимые песни. Для этого создайте для каждой новую папку и присвойте ей имя от 0 до 9.
2. Для включения определённой папки (0-9) нажмите номер на пульте дистанционного управления, затем нажмите «Меню».
3. С помощью пульта можно переключать песни. Когда вы нажмёте кнопку воспроизведения, музыка будет воспроизводиться по порядку, или вы можете нажимать «Следующая» или «Предыдущая».



Примечание: Перед использованием зарядите пульт дистанционного управления при помощи кабеля Micro-USB (в набор не входит). Зарядка занимает около 30 минут. После этого устройство будет работать около 2 часов.