

# **CHAMPION<sup>®</sup>**

*Power & force*

## **РУКОВОДСТВО ПО ЭКСПЛУАТАЦИИ СНЕГООТБРАСЫВАТЕЛЬ ST556**

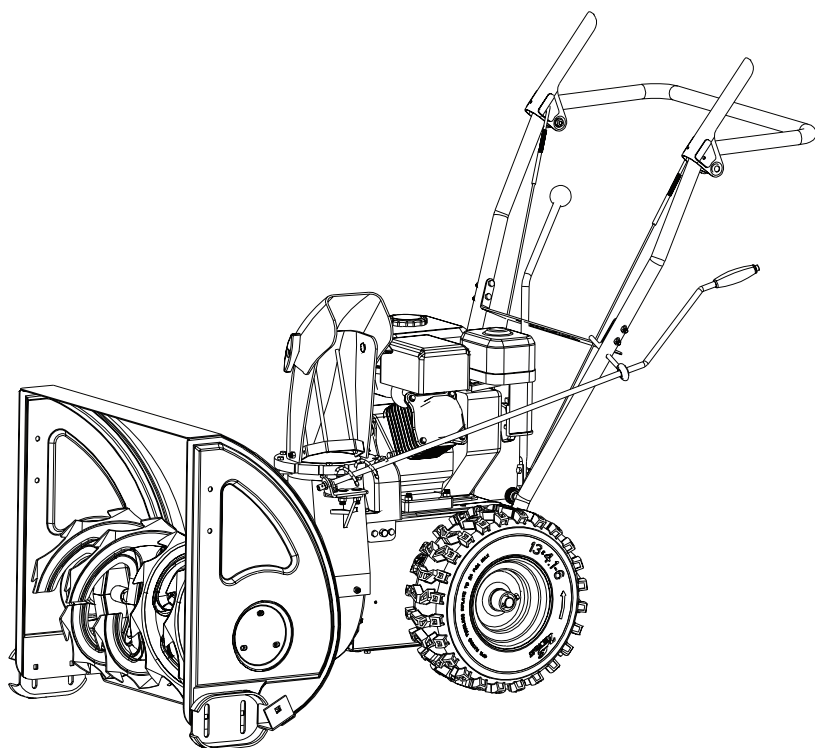

## СОДЕРЖАНИЕ

|     |  |    |
|-----|--|----|
| 1.  | ТЕХНИЧЕСКИЕ ХАРАКТЕРИСТИКИ.....                            | 3  |
| 2.  | ВВЕДЕНИЕ.....  | 4  |
| 3.  | СИМВОЛЫ ПРЕДОСТЕРЕЖЕНИЯ, УПРАВЛЕНИЯ И ИНФОРМАЦИИ.....      | 5  |
| 4.  | ИСПОЛЬЗОВАНИЕ ПО НАЗНАЧЕНИЮ.....                           | 5  |
| 5.  | ОБЩИЕ ПРАВИЛА ТЕХНИКИ БЕЗОПАСНОСТИ.....                    | 6  |
| 6.  | ТРЕБОВАНИЯ ТЕХНИКИ БЕЗОПАСНОСТИ ВО ВРЕМЯ ЭКСПЛУАТАЦИИ..... | 8  |
|     | ОБРАЩЕНИЕ С ТОПЛИВОМ.....                                  | 9  |
|     | ЗАПРАВКА ТОПЛИВОМ.....                                     | 9  |
|     | ВРАЩАЮЩИЕСЯ ДЕТАЛИ.....                                    | 9  |
|     | ВЫБРАСЫВАЕМЫЕ ОБЪЕКТЫ.....                                 | 10 |
|     | ЖЕЛОБ ДЛЯ ВЫБРОСА СНЕГА.....                               | 10 |
|     | БЕЗОПАСНОСТЬ РАБОТЫ ДВИГАТЕЛЯ.....                         | 10 |
|     | ТЕХНИЧЕСКОЕ ОБСЛУЖИВАНИЕ.....                              | 11 |
| 7.  | ОСНОВНЫЕ УЗЛЫ И ОРГАНЫ УПРАВЛЕНИЯ.....                     | 12 |
| 8.  | СБОРКА.....  | 13 |
| 9.  | ПОДГОТОВКА К РАБОТЕ И ЭКСПЛУАТАЦИЯ.....                    | 14 |
|     | ОСНОВНЫЕ УЗЛЫ И ОРГАНЫ УПРАВЛЕНИЯ ДВИГАТЕЛЕМ.....          | 14 |
|     | ТОПЛИВО.....   | 14 |
|     | МОТОРНОЕ МАСЛО.....  | 15 |
|     | ЗАПРАВКА МАСЛОМ НОВОГО ДВИГАЛЯ.....                        | 15 |
|     | РЕГУЛИРОВКА ВЫСОТЫ ЗАБОРА СНЕГА.....                       | 16 |
|     | ЗАПУСК ДВИГАТЕЛЯ.....                                      | 16 |
|     | РАБОТА СО СНЕГООТБРАСЫВАТЕЛЕМ.....                         | 17 |
|     | ОСТАНОВКА СНЕГООТБРАСЫВАТЕЛЯ.....                          | 18 |
|     | ОСТАНОВКА ДВИГАТЕЛЯ.....                                   | 19 |
|     | РЕКОМЕНДАЦИИ ПО ЭКСПЛУАТАЦИИ.....                          | 19 |
| 10. | ХРАНЕНИЕ И ТРАНСПОРТИРОВКА.....                            | 20 |
| 11. | ТЕХНИЧЕСКОЕ ОБСЛУЖИВАНИЕ.....                              | 21 |
|     | ЗАМЕНА МОТОРНОГО МАСЛА.....                                | 21 |
|     | ТАБЛИЦА ТЕХНИЧЕСКОГО ОБСЛУЖИВАНИЯ.....                     | 22 |
|     | ОБСЛУЖИВАНИЕ СВЕЧИ ЗАЖИГАНИЯ.....                          | 23 |
|     | ЗАЗОР В КЛАПАНАХ ДВИГАТЕЛЯ.....                            | 23 |
|     | ОБСЛУЖИВАНИЕ РЕДУКТОРА.....                                | 24 |
|     | ОБСЛУЖИВАНИЕ КОЛЕС.....                                    | 24 |
| 12. | ПОИСК И УСТРАНЕНИЕ НЕИСПРАВНОСТЕЙ.....                     | 25 |
|     | ДЛЯ ЗАМЕТОК.....   | 26 |

# 1. ТЕХНИЧЕСКИЕ ХАРАКТЕРИСТИКИ

| Характеристики |  | Модель   |
|----------------|--|--|
|                |  | ST556  |
| ДВИГАТЕЛЬ      | Модель двигателя                                 | G160HK   |
|                | Тип двигателя                                    | Бензиновый, 4-тактный, одноцилиндровый, с воздушным охлаждением, верхнеклапанный (OHV) |
|                | Рабочий объем (см <sup>3</sup> )                 | 163  |
|                | Мощность (кВт/л.с.)                              | 4,0/5,5  |
|                | Тип топлива                                      | Неэтилированный бензин с октановым числом не менее 92                                  |
|                | Объем топливного бака (л)                        | 3,6  |
|                | Тип моторного масла                              | См. раздел «Моторное масло»  |
|                | Объем картера (л)                                | 0,6  |
|                | Тип запуска                                      | Ручной   |
|                | Свеча зажигания                                  | F7RTC  |
|                | Расход топлива (л/час)                           | 0,8  |
| МАШИНА         | Ширина захвата (см)                              | 56   |
|                | Высота захвата (см)                              | 51   |
|                | Тип привода                                      | колесный   |
|                | Количество передач                               | 4 передних / 2 задних  |
|                | Размер шин (дюйм)                                | 12   |
|                | Давление в шинах (кг/см <sup>2</sup> )           | 1,4  |
|                | Привод желоба                                    | рычажный   |
|                | Угол поворота желоба (градус)                    | 0-180  |
|                | Фара (Вт)  | нет  |
|                | Размер упаковки:<br>Длина x Ширина x Высота (см) | 63x84x63   |
|                | Вес (кг)   | 62,5   |

Технические характеристики могут быть изменены без предварительного уведомления.

## 2. ВВЕДЕНИЕ

### Уважаемый пользователь!

Благодарим за покупку продукции CHAMPION. В данном руководстве приведены правила эксплуатации инструмента CHAMPION. Перед началом работ внимательно прочтите руководство. Эксплуатируйте инструмент в соответствии с правилами и с учетом требований безопасности, а так же руководствуясь здравым смыслом. Сохраните инструкцию, при необходимости Вы всегда можете обратиться к ней.

Продукция CHAMPION отличается высокой мощностью и производительностью, продуманным дизайном и эргономичной конструкцией, обеспечивающей удобство её использования. Линейка техники CHAMPION регулярно расширяется новыми устройствами, которые постоянно совершенствуются.

Производитель оставляет за собой право без предварительного уведомления вносить изменения в комплектность, конструкцию отдельных узлов и деталей, не ухудшающие качество изделия. В связи с этим происходят изменения в технических характеристиках, и содержание руководства может не полностью соответствовать приобретенному устройству. Имейте это в виду, изучая руководство по эксплуатации.

*Внешний вид продукции может отличаться от изображения на титульном листе руководства по эксплуатации.*

### 3. СИМВОЛЫ ПРЕДОСТЕРЕЖЕНИЯ, УПРАВЛЕНИЯ И ИНФОРМАЦИИ

|   |   |   |  |
|---|---|---|--|
|                 | Читайте инструкции по эксплуатации и безопасности в Руководстве по эксплуатации |  | Вращающийся шнек / опасность получения травмы      |
|                 | Предупреждение об опасности   |  | Выбрасываемые объекты / опасность получения травмы |
| <br><b>STOP</b> | Остановиться  |  | Вращающиеся детали / опасность получения травмы    |
|                 | Рычаг включения шнека   |  | Выключайте двигатель перед очисткой желоба         |
|                 | Рычаг включения хода  |  |  |

### 4. ИСПОЛЬЗОВАНИЕ ПО НАЗНАЧЕНИЮ

Снегоотбрасыватель предназначен для уборки снега с ровных и твердых поверхностей, с соблюдением правил техники безопасности и инструкции по эксплуатации.

Использование снегоотбрасывателя в любых других целях, не предусмотренных настоящим руководством, является нарушением условий гарантийного обслуживания и прекращает действие гарантийного обязательства поставщика. Производитель и поставщик не несет ответственности за повреждения, возникшие вследствие использования снегоотбрасывателя не по назначению.

## 5. ОБЩИЕ ПРАВИЛА ТЕХНИКИ БЕЗОПАСНОСТИ

Внимательно прочтите данное руководство. Ознакомьтесь с устройством снегоотбрасывателя, прежде чем приступать к эксплуатации. Ознакомьтесь с работой рычагов управления. Знайте, что делать в экстренных ситуациях. Обратите особое внимание на информацию, которой предшествуют следующие заголовки:



### **ПРЕДУПРЕЖДЕНИЕ!**

*Указывает на опасную ситуацию, которая, если ее не избежать, может привести к смертельному исходу или получению серьезных травм.*



### **ОСТОРОЖНО!**

*Указывает на опасную ситуацию, которая, если ее не избежать, может привести к получению травм средней тяжести.*



### **ВНИМАНИЕ!**

*Обозначает вероятность повреждения оборудования при несоблюдении инструкций по эксплуатации изделия.*

1. Перед сборкой и вводом снегоотбрасывателя в эксплуатацию внимательно прочтите руководство, удостоверьтесь, что все описанные инструкции ясны, следуйте всем их указаниям. Храните руководство в течение всего срока службы снегоотбрасывателя с тем, чтобы была возможность в будущем обратиться к нему.
2. Ознакомьтесь с расположением и работой рычагов управления снегоотбрасывателем. Необходимо знать, как быстро остановить снегоотбрасыватель и вывести из зацепления рычаги управления.
3. Никогда не доверяйте управление снегоотбрасывателем детям.
4. Никогда не доверяйте управление снегоотбрасывателем лицам, не ознакомленным с данным руководством.
5. Направляйте желоб для выброса снега таким образом, чтобы снег не отбрасывался в оператора, окружающих, окна, автомобили и другие предметы. Не прикасайтесь к желобу при работающем двигателе.
6. Во время эксплуатации не допускайте посторонних лиц, детей, животных ближе, чем 15 м к снегоотбрасывателю. Немедленно остановите снегоотбрасыватель, если посторонние находятся в зоне его работы.
7. При работе со снегоотбрасывателем будьте предельно внимательны и осторожны, чтобы избежать скольжения и падения.
8. Перед началом работы исследуйте площадь, с которой будет производиться уборка снега. Удалите мусор и другие посторонние предметы, которые машина может выбросить через желоб, так как это может привести к травме или повреждению снегоотбрасывателя.
9. Во время эксплуатации снегоотбрасывателя всегда носите защитные очки или маску.
10. Носите соответствующую зимнюю одежду и обувь, исключающую скольжение.
11. Не надевайте украшения, длинные шарфы, свободные одежды, которые могут запутаться во вращающихся частях снегоотбрасывателя.
12. Перед запуском двигателя выведите из зацепления все рукоятки сцепления.

13. Рычаги привода хода и вращения шнека просты в управлении и легко перемещаются в обоих направлениях. При отпускании они автоматически возвращаются в первоначальное положение.
14. Не пытайтесь произвести регулировки во время работы двигателя, за исключением случаев, прямо указанных в руководстве.
15. Не работайте снегоотбрасывателем на склонах более  $10^{\circ}$ .
16. Никогда не засовывайте руку в желоб для выброса снега при работающем двигателе, это может привести к серьезной травме.
17. Если в процессе работы снегоотбрасывателем ударился в какое-либо препятствие, немедленно остановите двигатель и проверьте наличие повреждений. Поврежденное оборудование увеличивает вероятность получения травмы во время работы.

## 6. ТРЕБОВАНИЯ ТЕХНИКИ БЕЗОПАСНОСТИ ВО ВРЕМЯ ЭКСПЛУАТАЦИИ

1. Не помещайте руки и ноги под вращающиеся элементы снегоотбрасывателя, в шнек/крыльчатку или желоб для выброса снега. Существует опасность получения травмы конечностей.
2. Запрещено работать со снегоотбрасывателем в том случае, если желоб не установлен или поврежден. Следите за тем, чтобы все защитные устройства были установлены и находились в исправном состоянии.
3. Не запускайте двигатель в закрытом или плохо проветриваемом помещении.
4. Не работайте снегоотбрасывателем, если вы устали, находитесь под воздействием сильнодействующих медицинских препаратов или алкоголя.
5. Во время работы не прикасайтесь к разогретым частям глушителя, опасность получения сильного ожога.
6. Соблюдайте меры повышенной безопасности при работе или пересечении гравийных, пешеходных дорог и шоссе.
7. Не чистите склоны в поперечном направлении. Проявляйте максимальную осторожность при смене направления на склонах. Не пытайтесь чистить крутые склоны.
8. Никогда не направляйте отбрасываемый снег на стоящих поблизости людей и не разрешайте никому стоять перед снегоотбрасывателем. Безопасная зона эксплуатации не менее 15 м.
9. Не превышайте допустимую производительность снегоотбрасывателя, пытайтесь чистить на слишком высокой скорости.
10. Запрещено работать снегоотбрасывателем при отсутствии достаточной видимости или надлежашего освещения. Всегда находитесь в устойчивом положении и крепко держитесь за ручки.
11. Запрещено работать снегоотбрасывателем на высокой скорости, передвигаясь по скользкой поверхности. Всегда смотрите в сторону движения и проявляйте осторожность при движении задним ходом.
12. Не используйте снегоотбрасыватель на поверхностях, находящихся над уровнем земли, например, на крышах жилых домов, гаражей и других подобных строений или зданий.
13. Снегоотбрасыватель предназначен только для уборки снега. Запрещается использование снегоотбрасывателя в каких-либо иных целях.
14. При появлении сильной вибрации во время работы заглушите двигатель и проверьте снегоотбрасыватель на наличие неисправности. Если необходимо провести ремонт, обратитесь в авторизованный сервисный центр.
15. Перед чисткой, наладкой или осмотром машины верните все рычаги управления в исходное положение и остановите двигатель. Дождитесь, пока шнек полностью остановится. Отключите провод от свечи зажигания во избежание случайного запуска.
16. Перед началом работы проверяйте надежность крепления всех болтовых соединений, при необходимости подтяните все болты и гайки.
17. Если снегоотбрасыватель не будет использоваться в течение длительного времени, следуйте всем инструкциям, приведенным в руководстве по эксплуатации.
18. При переходе на другой участок работы всегда отключайте вращение шнека.



## ОБРАЩЕНИЕ С ТОПЛИВОМ

Будьте предельно осторожны при обращении с топливом – оно легко воспламеняется и пары топлива взрывоопасны.



### ПРЕДУПРЕЖДЕНИЕ!

*Несоблюдение правил безопасности при обращении с топливом может стать причиной воспламенения или взрыва, что повлечет за собой тяжелые травмы, в т.ч. со смертельным исходом.*

## ЗАПРАВКА ТОПЛИВОМ

1. Заполнение топливного бака следует осуществлять на улице или в хорошо проветриваемом помещении.
2. Не заполняйте бензобак полностью, так как при нагревании топливо расширится.
3. При заправке держите топливо на расстоянии от открытого огня, зажженных горелок и других источников возгорания.
4. Регулярно проверяйте топливопроводы, крышку и патрубки на отсутствие трещин и протеканий. В случае необходимости проведите замену поврежденных деталей.
5. Используйте только одобренные к применению канистры для топлива. Не используйте для хранения топлива канистры из пищевого пластика.
6. В случае пролива топлива тщательно протрите двигатель, и только после этого запускайте двигатель.
7. Никогда не открывайте крышку топливного бака, не заправляйте снегоуборочную машину при работающем или горячем двигателе.
8. Перед дозаправкой топливом дайте двигателю остыть в течение пяти минут.
9. Плотнo закручивайте крышку топливного бака.
10. Никогда не храните топливо и снегоуборочную машину с топливом в баке в помещении, где испарения топлива могут достичь открытого пламени.

## ВРАЩАЮЩИЕСЯ ДЕТАЛИ



### ПРЕДУПРЕЖДЕНИЕ!

*Держите руки, ноги и одежду на расстоянии от вращающихся деталей. Вращающиеся детали могут захватить или затянуть руки, ноги, волосы, одежду. Несоблюдение данных правил безопасности приведет к тяжелым травмам конечностей.*

1. При проведении чистки, ремонта или осмотра снегоотбрасывателя убедитесь, что двигатель выключен, провод свечи зажигания отключен, а все движущиеся части остановлены.
2. Запрещено прикасаться руками или ногами к вращающимся деталям. Во время работы держитесь в стороне от системы выброса снега.
3. Запрещено работать на снегоотбрасывателе без установленных и работающих надлежащим образом защитных приспособлений и других устройств, обеспечивающих безопасность.
4. Запрещено оставлять без присмотра снегоотбрасыватель с работающим двигателем. Всегда отключайте шнековый механизм и средства управления сцеплением, глушите двигатель.
5. Держите свободные или свисающие элементы одежды вдали от передней части снегоотбрасывателя и шнекового механизма. Шарфы, варежки, свисающие шнурки, свободная одежда и брюки могут быть легко захвачены вращающимися деталями, что может привести к травме конечностей.
6. После окончания уборки снега дайте машине поработать еще несколько минут, чтобы предотвратить замерзание крыльчатки.

## ВЫБРАСЫВАЕМЫЕ ОБЪЕКТЫ



### ПРЕДУПРЕЖДЕНИЕ!

*Мелкие объекты могут быть подобраны шнековым механизмом и выброшены из желоба. Запрещено направлять желоб для выброса снега в сторону находящихся поблизости людей, а также позволять кому-либо находиться перед снегоотбрасывателем. Несоблюдение данных правил безопасности может стать причиной тяжелых травм, в т.ч. со смертельным исходом.*

1. Всегда надевайте защитные очки или защитный экран во время работы со снегоотбрасывателем, а также при его регулировке или ремонте.
2. Всегда следите, в каком направлении отбрасывается снег. Находящиеся неподалеку пешеходы, домашние животные могут быть ранены, а имущество повреждено выбрасываемыми объектами.
3. Работая со снегоотбрасывателем, следите за окружающей обстановкой. Скрытые под снегом мелкие предметы могут быть выброшены через желоб или застрять в шнековом механизме.
4. Проявляйте особую осторожность при работе на дороге или пешеходной дорожке, покрытой гравием, а также пересекая их.
5. Отрегулируйте высоту корпуса шнекового механизма в зависимости от условий эксплуатации, особенно если необходимо произвести очистку поверхности, покрытой гравием или щебнем.
6. Запрещено использовать снегоотбрасыватель рядом со стеклянными ограждениями, автомобилями, стеклянными стенами, обрывами и т.д., не установив надлежащий угол желоба.

7. Ознакомьтесь с территорией, на которой предстоит провести снегоуборочные работы. Пометьте границы пешеходных дорожек и подъездных путей.

## ЖЕЛОБ ДЛЯ ВЫБРОСА СНЕГА



### ПРЕДУПРЕЖДЕНИЕ!

*Под желобом для выброса снега находится вращающаяся крыльчатка, выбрасывающая снег. Запрещается руками чистить желоб для выброса снега. Пальцы могут попасть в крыльчатку. Для очистки всегда используйте лопатку для очистки желоба. Несоблюдение данных правил безопасности приведет к отрыву или тяжелым травмам конечностей. Перед очисткой желоба выключите двигатель и дождитесь полной остановки вращающей шнека и крыльчатки забора снега.*

## БЕЗОПАСНОСТЬ РАБОТЫ ДВИГАТЕЛЯ



### ПРЕДУПРЕЖДЕНИЕ!

*Условием безопасной эксплуатации снегоотбрасывателя является правильный уход и техническое обслуживание двигателя. Несоблюдение правил безопасности, описанных в данном руководстве, может стать причиной тяжелых травм, в т.ч. со смертельным исходом.*

1. Отключите все скорости и поставьте рычаг переключения передач в нейтральное положение перед тем, как включить двигатель.
2. Перед началом работы прогрейте двигатель на холостом ходу в течении 3-5 минут.
3. Используйте розетку с заземлением при запуске снегоотбрасывателей, оборудованных двигателями с электрическим стартером.



### **ПРЕДУПРЕЖДЕНИЕ!**

*Двигатели вырабатывают окись углерода – ядовитый газ без запаха и цвета. Попадание угарного газа в легкие может вызвать тошноту, потерю сознания или смерть.*

4. Запуск и работа двигателя должны осуществляться за пределами помещения.
5. Не оставляйте двигатель работающим в помещении, даже если двери или окна открыты.



### **ОСТОРОЖНО!**

*Детали двигателя, особенно глушитель, нагреваются до очень высокой температуры. Несоблюдение данных правил безопасности может привести к тяжелым ожогам при прикосновении.*

6. Запрещено прикасаться к горячему двигателю или глушителю. Прежде, чем прикасаться к глушителю, цилиндрам двигателя и ребрам охлаждения цилиндра, позвольте им остыть.
7. Регулярно очищайте от мусора глушитель и охлаждающие ребра цилиндра.

## **ТЕХНИЧЕСКОЕ ОБСЛУЖИВАНИЕ**



### **ПРЕДУПРЕЖДЕНИЕ!**

*Снегоотбрасыватель должен обслуживаться должным образом для поддержания безопасности эксплуатации. Несоблюдение правил безопасности, описанных в данном руководстве, может стать причиной тяжелых травм, в т.ч. со смертельным исходом.*

1. При проведении технического обслуживания или ремонта снегоотбрасывателя заглушите двигатель, отключите провод свечи зажигания.
2. Регулярно проверяйте, как затянуты крепежные болты, чтобы обеспечить безопасность работы снегоотбрасывателя.
3. Не следует пренебрежительно относиться к устройствам обеспечения безопасности. Регулярно проверяйте их состояние и ремонтируйте, если они не функционируют надлежащим образом.
4. Регулярно проверяйте функциональность средств управления. При необходимости проводите регулировки и обслуживание.
5. Осуществляя наладку и регулировку, всегда соблюдайте соответствие заводским характеристикам.
6. Для проведения капитального ремонта и полного обслуживания следует обращаться только в уполномоченные сервисные центры.
7. Запрещается проводить какие-либо регулировки при работающем двигателе (за исключением ситуаций, отдельно оговоренных изготовителем).

## 7. ОСНОВНЫЕ УЗЛЫ И ОРГАНЫ УПРАВЛЕНИЯ



Рис.1 Основные узлы и органы управления

1. Колесо
2. Салазки
3. Короб шнека
4. Лопатка для чистки желоба
5. Рычаг переключения передач
6. Рычаг включения хода
7. Рычаг включения вращения шнека
8. Рычаг регулировки поворота желоба

## 8. СБОРКА



Рис.2 Установка рабочих рукояток

Установите рабочие рукоятки с рычагами и тросами на раму и затяните их гайками (А) (Рис.2).

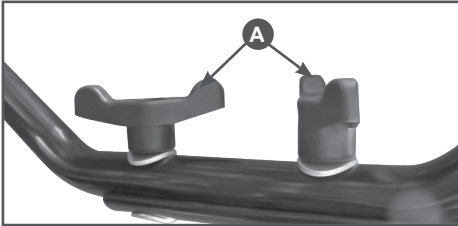

Рис.3 Установка желоба для выброса снега

Установите желоб для выброса снега на кожух шнеков (Рис.3) и зафиксируйте его болтами (В) через прокладки (А).

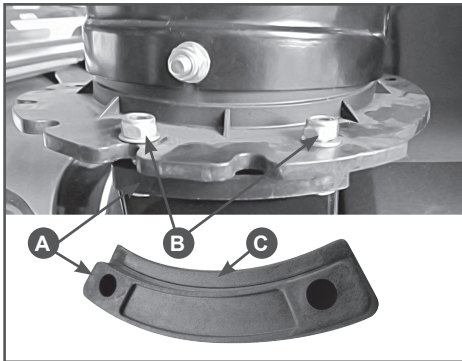

### ПРИМЕЧАНИЕ!

При установке желоба прокладки (А) выступами (С) устанавливаются вверх (Рис.3).

Установите в кронштейн (А) нижнюю часть рычага поворота желоба (В) Рис.4.

Ослабьте болты крепления кронштейна и отрегулируйте кронштейн таким образом, чтобы винтовая часть рычага плотно заходила в зацепление с зубчатым сектором поворота желоба.



Рис.4 Установка рычага поворота желоба (нижняя часть)



Рис.5 Установка рычага поворота желоба (верхняя часть)

Установите в рабочую рукоятку кронштейн (А) для крепления рычага поворота желоба (Рис.5). Установите в кронштейн (А) рычаг поворота желоба (В).

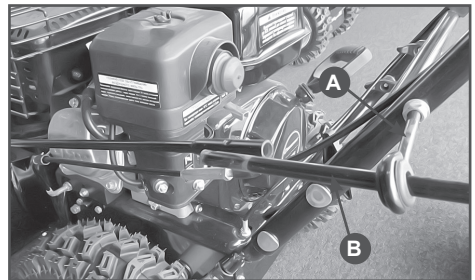

Рис.6 Соединение нижней и верхней части рычагов поворота желоба

Соедините обе части рычага поворота желоба и зафиксируйте болтом с гайкой (Рис.6).

## 9. ПОДГОТОВКА К РАБОТЕ И ЭКСПЛУАТАЦИЯ

### ОСНОВНЫЕ УЗЛЫ И ОРГАНЫ УПРАВЛЕНИЯ ДВИГАТЕЛЕМ

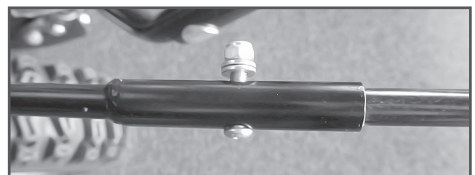

Рис.7 Основные узлы и органы управления двигателем

- |                                   |                           |
|-----------------------------------|---------------------------|
| 1. Праймер                        | 2. Рычаг газа             |
| 3. Рычаг воздушной заслонки       | 4. Рычаг топливного крана |
| 5. Выключатель зажигания          | 6. Датчик уровня масла    |
| 7. Крышка маслозаливной горловины | 8. Пробка для слива масла |

### ТОПЛИВО

Используйте неэтилированный бензин, с октановым числом 92/95. Никогда не используйте старый или загрязненный бензин или смесь масло-бензин. Избегайте попадания грязи или воды в топливный бак.

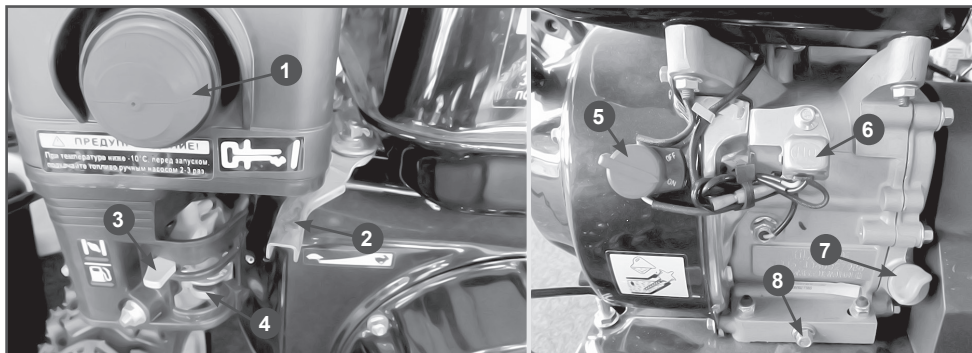

#### ВНИМАНИЕ!

*Выход из строя двигателя по причине использования некачественного или старого топлива, а также топлива с несоответствующим октановым числом не пожелит ремонту по гарантии.*



#### ВНИМАНИЕ!

*Храните топливо в специально предназначенных для этой цели емкостях. Запрещается использовать для хранения канистры из пищевого пластика.*



#### ПРЕДУПРЕЖДЕНИЕ!

*Заправка топливом проводится при выключенном двигателе и в местах с хорошим проветриванием. При работе с топливом запрещается курить и применять открытый*

*огонь. Не допускается разлив топлива. Надо предотвращать многократное или длительное касание кожи с топливом, а также вдыхания топливных паров.*

Не заполняйте топливный бак полностью. Заливайте бензин в топливный бак до уровня примерно на 25 мм ниже верхнего края заливной горловины, чтобы оставить пространство для теплового расширения топлива.

После заправки топливного бака убедитесь в том, что пробка заливной горловины закрыта должным образом. Максимальный уровень топлива показан на Рис.8.



Рис.8 Максимальный уровень топлива

Через 300 часов работы рекомендуется удалить из топливного бака конденсат и промыть топливный бак.

## МОТОРНОЕ МАСЛО

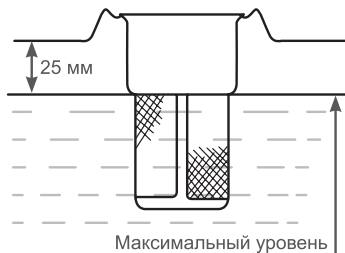

### ВНИМАНИЕ!

Снегоотбрасыватель поставляется с завода без масла в картере двигателя. Перед запуском в работу необходимо залить необходимое количество чистого моторного масла для четырехтактных двигателей.



### ВНИМАНИЕ!

Каждый раз перед запуском двигателя необходимо проверить уровень масла в картере, при необходимости долить. Моторное масло является важным фактором, влияющим на срок службы двигателя. Необходимо своевременно производить замену масла в картере.



### ВНИМАНИЕ!

Нельзя применять моторное масло для двухтактных двигателей. Рекомендуется применять моторное масло для четырехтактного бензинового двигателя категории SE и SF по системе классификации API. Вязкость масла по классификации SAE выбирается в зависимости от температуры окружающего воздуха, при которой будет работать снегоотбрасыватель. При выборе вязкости масла пользуйтесь таблицей, показанной на Рис.9



Рис.9 Таблица выбора моторного масла



### ПРИМЕЧАНИЕ!

Для снегоотбрасывателей CHAMPION при температуре наружного воздуха до  $-5^{\circ}\text{C}$  рекомендуется применять масло CHAMPION SAE30. При температуре наружного воздуха ниже  $-5^{\circ}\text{C}$  рекомендуется применять масло CHAMPION SAE5W30. Допускается применение масла других производителей соответствующих категории SE или SF по классификации API и соответствующей вязкости масла по классификации SAE в зависимости от температуры окружающего воздуха.

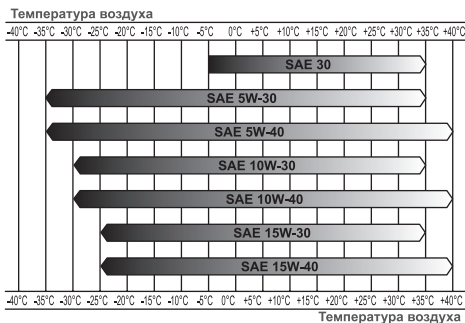

### ВНИМАНИЕ!

Несвоевременная замена масла, работа на масле, отработавшем свой ресурс, работа на постоянно пониженном уровне масла, работа на масле не соответствующем температуре окружающей среды приведет к выходу из строя двигателя снегоотбрасывателя, и не подлежит ремонту по гарантии.



### ВНИМАНИЕ!

При запуске нового двигателя первая замена масла производится через 5 часов работы двигателя. Вторая замена масла через 25 часов работы двигателя. Все последующие замены масла производятся через каждые 50 часов работы двигателя.

## ЗАПРАВКА МАСЛОМ НОВОГО ДВИГАТЕЛЯ



Рис.10 Заправка маслом нового двигателя

1. Установите снегоотбрасыватель на ровной горизонтальной поверхности.
2. Снимите крышку/щуп маслозаливной горловины (А) Рис.10.
3. Залейте необходимое количество рекомендованного моторного масла.
4. Установите на место крышку/щуп, не закручивая его. Снова извлеките щуп, уровень масла должен соответствовать верхней отметке на щупе Рис.11, что соответствует нижнему краю маслозаливной горловины.

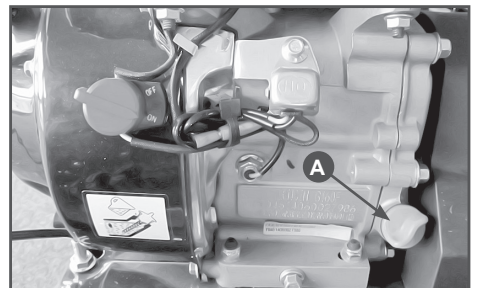

Рис.11 Уровень масла в картере

5. Установите щуп в горловину и плотно зафиксируйте. Запустите двигатель примерно на 30 секунд, затем заглушите. Проверьте уровень масла по щупу, при необходимости откорректируйте.

## РЕГУЛИРОВКА ВЫСОТЫ ЗАБОРА СНЕГА

Снегоотбрасыватель снабжен двумя салазками для настройки высоты забора снега, расположенными на внешней стороне кожуха шнека. С их помощью можно приподнимать кожух шнека над уровнем земли. При уборке снега с твердой поверхности, такой как, мощеные дороги и пешеходные тротуары, опускайте кожух шнека ближе к земле, приподнимая салазки. При уборке снега с каменистых или неровных поверхностей поднимайте кожух шнека над уровнем земли, опуская

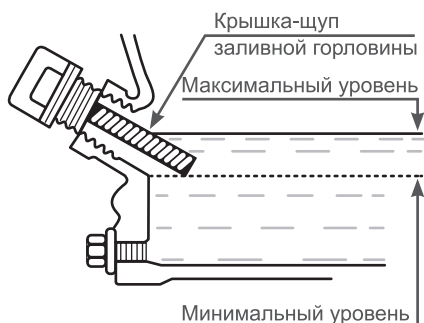
салазки. Это будет способствовать тому, чтобы камни и прочий мусор не захватывались и не выбрасывались шнековым механизмом.



### ВНИМАНИЕ!

*Перед проведением регулировки необходимо заглушить двигатель снегоотбрасывателя.*

1. Поместите колодку нужной высоты (А) (равной желаемой высоте от земли) под кожух шнекового механизма Рис.12.
2. Ослабьте гайки крепления салазок (В), Рис.12 и установите салазки (С) на необходимую высоту. Снова затяните гайки.
3. Установите салазки на другой стороне на такую же высоту.



Рис.12 Регулировка высоты забора снега



### ВНИМАНИЕ!

*Убедитесь в том, что салазки кожуха установлены с обеих сторон на одинаковой высоте.*

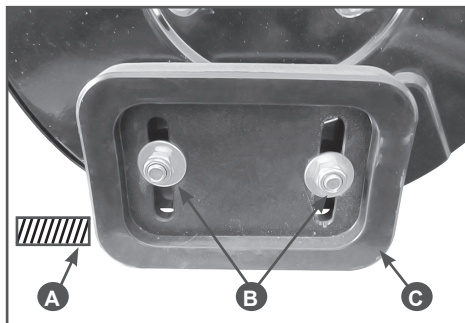
## ЗАПУСК ДВИГАТЕЛЯ



### ВНИМАНИЕ!

*Перед запуском двигателя проверьте уровень масла в картере, при необходимости долейте до требуемого уровня.*

1. Откройте топливный кран (4) Рис.7, переместив рычаг топливного крана в крайнее правое положение.



- При запуске холодного двигателя установите рычаг воздушной заслонки (3) Рис.7 в положение закрыто (крайнее левое положение). Запуск теплого двигателя производите при открытой заслонке.
- Отодвиньте рычаг газа (2) Рис.7 на 1/3 влево к положению быстро.
- Нажмите на праймер подкачки топлива (1) Рис.7 три раза. При запуске теплого двигателя праймер нажимать не надо.
- Установите выключатель (5) Рис.7 в положение ON.
- Потяните за рукоятку ручного стартера до тех пор пока не почувствуете сопротивление, опустите рукоятку вниз, затем произведите резкий рывок за рукоятку.



### ВНИМАНИЕ!

При запуске не вытягивайте шнур стартера до конца. Не бросайте ручку стартера, когда она находится в верхнем положении, опасность повреждения деталей стартера. Невыполнение этих требований, а также невыполнение п.6 приведет к поломке стартера и не подлежит гарантийному ремонту.



### ВНИМАНИЕ!

После запуска холодного двигателя прогрейте его в течение 2-3 минут, прежде чем приступать к работе.

## РАБОТА СО СНЕГООТБРАСЫВАТЕЛЕМ



### ВНИМАНИЕ!

Перед началом работы проверьте работу рычагов включения хода и привода вращения шнека. Включение хода снегоотбрасывателя и вращение шнека должно происходить только при полностью нажатых рычагах.

Если при включении двигателя начинает двигаться снегоотбрасы-

ватель или вращаться шнек, значит тросы привода хода и шнека слишком короткие. Если при нажатии на рычаги отсутствует движение снегоотбрасывателя или вращение шнека, значит тросы слишком длинные. В любом случае необходимо выключить двигатель и отрегулировать длину тросов привода хода и шнека.



Рис.13 Регулировка троса привода хода

Для регулировки троса привода хода необходимо ослабить контргайку (A) Рис.13 и вращая поводок (B) по часовой или против часовой стрелки установить необходимую длину троса. Затем затянуть контргайку (A).

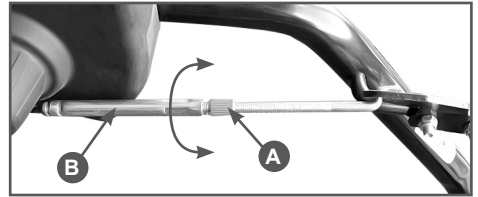

Рис.14 Регулировка троса включения шнека

Для регулировки троса включения шнека необходимо ослабить контргайку (A) Рис.14 и вращая поводок (B) по часовой или против часовой стрелки установить необходимую длину троса. Затем затянуть контргайку (A).

Аналогично тросу включения шнека производится регулировка тросов переключения передач.

После произведенных регулировок проверьте еще раз работу рычагов включения хода и шнека, а также плавность хода рычага переключения передач.

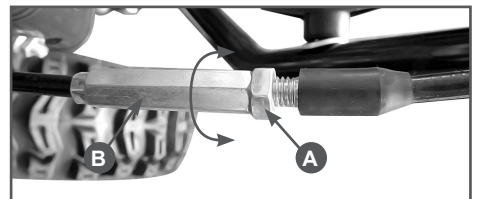
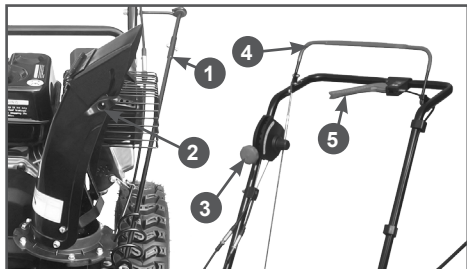

**Рис.15 Рычаги управления**

1. Рычагом (1) Рис.15, установите требуемое направление выброса снега.
2. Ослабьте гайки (2) Рис.15 и установите необходимый угол наклона козырька желоба. Затяните гайки.
3. Рычагом (3) Рис.15 установите необходимую скорость движения.

При нажатии на рычаг (4) Рис.15 включается движение снегоотбрасывателя. При нажатии на рычаг (5) включается вращение шнека.



### **ВНИМАНИЕ!**

*Запрещается переключать передачи во время движения, опасность повреждения механизма привода колес.*

Для изменения скорости движения необходимо остановить снегоотбрасыватель, включить нужную передачу и продолжить движение.



### **ВНИМАНИЕ!**

*При очистке территории от мокрого, тяжелого или плотного снега рекомендуется снизить скорость движения снегоотбрасывателя и не использовать всю ширину захвата. При движении вперед или назад не пытайтесь тянуть снегоотбрасыватель в сторону, противоположную движению. Опасность повреждения привода колес.*

Для предотвращения поломки шнекового механизма в случае попадания твердых предметов, шнеки зафиксированы на валу с помощью специальных срезных болтов или штифтов, которые

срезаются при попадании твердых предметов в шнековый механизм.



### **ВНИМАНИЕ!**

*Срезной болт или штифт является расходным материалом и не подлежит замене по гарантии.*



### **ВНИМАНИЕ!**

*Для замены используйте только оригинальные срезные болты или штифты. Использование оригинальных болтов приведет к выходу из строя шнека или редуктора привода шнека и не подлежит ремонту по гарантии.*

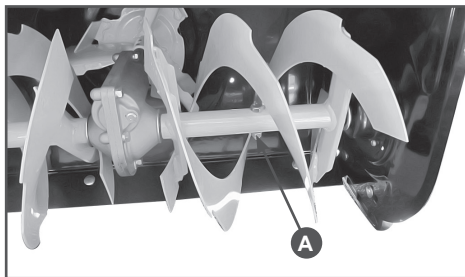

**Рис.16 Замена срезного болта шнека**

Для замены срезного болта шнека остановите двигатель и убедитесь, что все движущиеся части прекратили свое движение. Совместите отверстие в шнеке с отверстием в вале шнека. Вставьте новый срезной болт (А) Рис.16.



### **ВНИМАНИЕ!**

*Рекомендуется один раз в сезон, но не реже чем через 25 часов эксплуатации смазывать вал шнека консистентной незамерзающей смазкой.*

## **ОСТАНОВКА СНЕГООТБРАСЫВАТЕЛЯ**

1. Отпустите рычаг включения шнека.



- Отпустите рычаг включения хода.

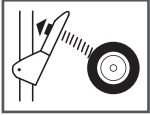

- Установите рычаг переключения скоростей в нейтральное положение.
- Дайте поработать двигателю 3-5 минут без нагрузки, затем заглушите двигатель.
- Очистите от снега шнек, крыльчатку и направляющий желоб снегоотбрасывателя во избежание примерзания подвижных частей выброса снега.

## ОСТАНОВКА ДВИГАТЕЛЯ



### ВНИМАНИЕ!

*Перед тем, как заглушить двигатель дайте ему поработать на холостых оборотах в течение 3-5 минут.*

- Для остановки двигателя установите выключатель зажигания (5) Рис.7 в положение Off.
- Закройте топливный кран.



### ВНИМАНИЕ!

*После остановки двигателя обязательно закрывайте топливный кран, для того, чтобы не было перелива топлива в карбюратор.*

## РЕКОМЕНДАЦИИ ПО ЭКСПЛУАТАЦИИ

- Эффективнее всего убирать снег сразу после его выпадения.
- Для полной уборки снега немного захватывайте ранее расчищенный участок.
- По мере возможности снег следует выбрасывать по направлению ветра.
- При работе на ровной поверхности по свежевывавшему снегу установите салазки на расстояние 3 мм ниже кожуха шнекового механизма. При очистке поверхностей от очень плот-

ного снега можно немного поднять салазки, чтобы повысить эффективность очистки.

- При очистке от снега поверхностей, покрытых гравием или щебнем, салазки следует опустить в самое нижнее положение (см. Регулировка высоты салазок). Щебень и гравий не должны захватываться и выбрасываться снегоотбрасывателем.
- По завершению уборки снега оставьте двигатель поработать несколько минут, чтобы удалить остатки снега внутри кожуха со стороны двигателя и исключить примерзание крыльчатки.
- После каждого использования тщательно очищайте снегоотбрасыватель от снега.
- Перед запуском всегда проверяйте шнековый механизм и крыльчатку на отсутствие льда, который может привести к поломке снегоотбрасывателя.
- Проверяйте уровень масла перед каждым запуском. Убедитесь, что уровень масла находится на отметке максимум.



### ПРИМЕЧАНИЕ!

*Привод на снегоотбрасывателе осуществляется на оба колеса. Для того, чтобы было легче управлять снегоотбрасывателем при транспортировке или при поворотах, можно осуществить привод на одно колесо. Для этого необходимо на левом колесе переставить шплинт в отверстие на валу колеса Рис. 17.*



Рис.17 Установка шплинта на левом колесе

## 10. ХРАНЕНИЕ И ТРАНСПОРТИРОВКА

### ХРАНЕНИЕ

После окончания сезона уборки снега, необходимо выполнить специальные мероприятия по консервации снегоотбрасывателя.

Место хранения снегоотбрасывателя должно быть защищено от пыли и атмосферных воздействий (дождь, снег, резкие перепады температур и т.д).



### ВНИМАНИЕ!

*Все работы по консервации снегоотбрасывателя производите на холодном двигателе.*



Рис.18 Удаление топлива из бака

1. Поместите подходящую емкость для топлива под карбюратор. Используйте воронку, чтобы не пролить топливо.
2. Открутите с отстойника болт сливного отверстия (С) и стакан отстойника (В) Рис.18. Откройте топливный кран (А) и слейте топливо из бака.
3. Установите болт сливного отверстия и стакан отстойника на место. Закройте топливный кран.
4. При необходимости замените масло в двигателе.
5. Выверните свечу зажигания и залейте в цилиндр двигателя примерно одну столовую ложку чистого моторного масла. Проверните вал двигателя несколько раз, чтобы масло растеклось по трущимся поверхностям, затем вверните свечу зажигания на место.
6. Потяните за рукоятку стартера до тех пор, пока не почувствуете сопротивление. В этом положении впускной и выпускной клапан двигателя закрыт. Таким образом, вы предохраните двигатель от внутренней коррозии.
7. Смажьте червячную передачу привода поворота направляющего желоба густой смазкой.

### ТРАНСПОРТИРОВКА

При транспортировке снегоотбрасывателя переведите выключатель зажигания в положение OFF. Закройте топливный кран. Зафиксируйте снегоотбрасыватель на ровной горизонтальной поверхности, исключив возможность смещения или опрокидывания. Если снегоотбрасыватель перед транспортировкой работал, дайте двигателю полностью остыть.

## 11. ТЕХНИЧЕСКОЕ ОБСЛУЖИВАНИЕ



### ВНИМАНИЕ!

Для поддержания высокой эффективности работы снегоотбрасывателя необходимо периодически проверять его техническое состояние и выполнять необходимые работы по обслуживанию. Регулярное проведение технического обслуживания позволит увеличить срок службы снегоотбрасывателя. В таблице, приведенной ниже, указана периодичность технического обслуживания и виды выполняемых работ.



### ВНИМАНИЕ!

Несвоевременное техническое обслуживание или не устранение проблемы перед работой, может стать причиной поломки снегоотбрасывателя и не подлежит гарантийному ремонту. Всегда выполняйте проверку и рекомендации по техническому обслуживанию по графику, указанному в таблице технического обслуживания.



### ВНИМАНИЕ!

При техническом обслуживании и ремонте используйте только оригинальные запасные части CHAMPION. Использование неоригинальных запасных частей, или запасных частей, не обладающих соответствующим качеством, может привести к повреждению снегоотбрасывателя и не подлежит гарантийному ремонту.



### ВНИМАНИЕ!

Запрещается проводить какие-либо регулировки при работающем двигателе, за исключением ситуаций, отдельно оговоренных изготовителем.



### ПРИМЕЧАНИЕ!

Для проведения капитального ремонта и полного обслуживания следует обращаться в авторизованные сервисные центры.

Сроки технического обслуживания указаны в таблице ТО.

### ЗАМЕНА МОТОРНОГО МАСЛА

Перед заменой масла прогрейте двигатель в течение 3-5 минут. Это обеспечит быстрый и полный слив масла.

Установите снегоотбрасыватель на ровной горизонтальной поверхности.

1. Извлеките масляный шуп(1) Рис.19 из заливной горловины.
2. Открутите сливной болт(2) Рис.19 и слейте масло в подходящую емкость.



Рис.19 Замена моторного масла

3. Закрутите сливной болт.
4. Установите на место крышку/шуп, закручивая его. Снова извлеките шуп, уровень масла должен соответствовать верхней отметке на шупе, что соответствует нижнему краю маслозаливной горловины.
5. Установите шуп в горловину и плотно зафиксируйте. Запустите двигатель примерно на 30 секунд, затем заглушите. Проверьте уровень масла по шупу, при необходимости откорректируйте.



### ВНИМАНИЕ!

Своевременно производите замену масла в двигателе. Выход из строя двигателя в результате работы на отработавшем свой ресурс масле, не подлежит гарантийному ремонту.



### ВНИМАНИЕ!

Проверяйте надежность установки масляного шупа перед каждым запуском двигателя.

## ТАБЛИЦА ТЕХНИЧЕСКОГО ОБСЛУЖИВАНИЯ

| Виды выполняемых работ                   | Перед началом работы | После окончания работы | 50 часов работы | При необходимости           |
|--|----------------------|------------------------|-----------------|-----------------------------|
| Проверка уровня масла в двигателе        | X                    |                        |                 |                             |
| Замена масла(1)*                         |                      |                        | X               |                             |
| Проверка уровня топлива в баке           | X                    |                        |                 |                             |
| Проверка давления воздуха в шинах        | X                    |                        |                 |                             |
| Регулировка привода хода                 |                      |                        |                 | X                           |
| Проверка/замена свечи зажигания*         |                      |                        | X               | X                           |
| Регулировка привода шнека                |                      |                        |                 | X                           |
| Проверка ремней привода шнека и хода     |                      |                        | X               |                             |
| Замена приводных ремней                  |                      |                        |                 | X(2)                        |
| Проверка затяжки резьбовых соединений    | X                    |                        |                 |                             |
| Проверка срезных болтов шнека*           | X                    |                        |                 |                             |
| Проверка смазки редуктора*               |                      |                        | X               |                             |
| Проверка и регулировка зазора в клапанах |                      |                        |                 | Каждые 300 часов работы (2) |
| Очистка топливного бака от конденсата    |                      |                        |                 | Каждые 300 часов работы (2) |

(1) — первая замена масла через 5 часов работы, вторая 25 часов, в последующем каждые 50 часов.

\* — запчасти и расходные материалы не подлежат замене по гарантии.

X — работы могут выполняться пользователем.

(2) — работы выполняются в сервисном центре



### ВНИМАНИЕ!

Не допускайте длительного контакта кожи рук с маслом. Всегда тщательно мойте руки чистой водой с мылом. Храните отработанное масло в специальной емкости. Запрещается выливать отработанное масло на землю или в канализацию.

## ОБСЛУЖИВАНИЕ СВЕЧИ ЗАЖИГАНИЯ

Рекомендованная свеча зажигания F7RTC или её эквиваленты (RN6YC, NGK-BPR7ES, WR5DC).



### ВНИМАНИЕ!

Используйте для работы двигателя рекомендованную свечу зажигания или ее аналоги. Использование свечи, отличной по своим параметрам от рекомендованной, может привести к выходу двигателя из строя. Двигатель в этом случае не подлежит ремонту по гарантии.



Рис.20 Обслуживание свечи зажигания

1. Отсоедините колпачок свечи зажигания и удалите грязь вокруг свечи зажигания.
2. Открутите свечу зажигания свечным ключом.

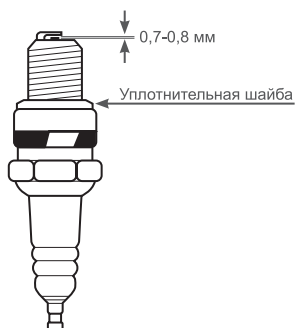

### ВНИМАНИЕ!

Никогда не выкручивайте свечу, пока двигатель полностью не остыл – опасность повреждения резьбовой части головки цилиндра.

3. Проверьте свечу зажигания. Если электроды изношены или повреждена изоляция, замените её.
4. Измерьте зазор между электродами свечи зажигания специальным щупом. Зазор должен быть 0,7-0,8 мм, см. Рис.20. При увеличении, или уменьшении требуемого зазора, рекомендуется заменить свечу, так как регулировка зазора может привести к изменению качества искрообразования.
5. Аккуратно закрутите свечу зажигания руками.
6. После того, как свеча зажигания установлена на место, затяните её свечным ключом.

Установите на свечу колпак.



### ВНИМАНИЕ!

При установке новой свечи зажигания для обеспечения требуемой затяжки, заверните свечу ключом на  $\frac{1}{2}$  оборота после посадки буртика свечи на уплотнительную шайбу. При установке бывшей в эксплуатации свечи зажигания, для обеспечения требуемой затяжки заверните свечу ключом на  $\frac{1}{4}$ -  $\frac{1}{8}$  часть оборота после посадки буртика свечи на уплотнительную шайбу.



### ВНИМАНИЕ!

Свеча зажигания должна быть надежно затянута. Не завернутая должным образом или чрезмерно затянутая свеча зажигания может привести к повреждению двигателя.

## ЗАЗОР В КЛАПАНАХ ДВИГАТЕЛЯ



### ВНИМАНИЕ!

Зазор в клапанах необходимо проверять через каждые 300 часов работы.

### Зазор в клапанах:

Впускной клапан  $0,15 \pm 0,02$  мм (холодный двигатель).

Выпускной клапан  $0,15 \pm 0,02$  мм (холодный двигатель).

## ОБСЛУЖИВАНИЕ РЕДУКТОРА

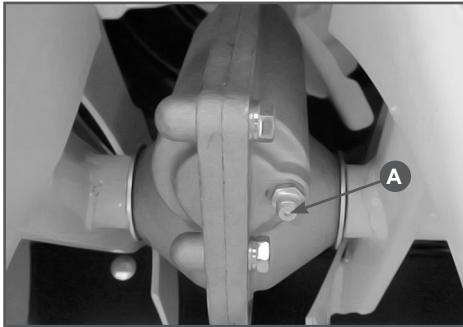

**Рис.21 Обслуживание редуктора**

Добавляйте смазку в редуктор через масленку (А) Рис.21 специальным шприцем (в комплект поставки не входит) каждые 50 часов работы.



### **ПРИМЕЧАНИЕ!**

Для смазки редуктора рекомендуется использовать смазку CHAMPION EP-0 или аналогичные смазки других производителей. Полный объем смазки в редукторе составляет 60 мл.

## ОБСЛУЖИВАНИЕ КОЛЕС

Перед началом работы проверьте давление в шинах с помощью точного манометра. Давление в шинах должно быть одинаковым. Рекомендуемое давление в шинах составляет 1,4 кг/см<sup>2</sup>.



### **ВНИМАНИЕ!**

Все работы по шиномонтажу выполняйте на специальном оборудовании. Не пытайтесь провести шиномонтаж без надлежащего оборудования и опыта проведения такой работы. Не накачивайте шины выше рекомендованного давления.



### **ПРИМЕЧАНИЕ!**

По крайней мере, раз в сезон снимайте оба колеса. Прочистите и смажьте оси колес универсальной смазкой.



## 12. ПОИСК И УСТРАНЕНИЕ НЕИСПРАВНОСТЕЙ

| Проблема  | Причина   | Метод устранения                                    |
|---|---|---|
| <b>Двигатель не запускается</b>                     | Закрыт топливный кран   | Открыть кран  |
|   | Нет топлива в баке  | Залить топливо                                      |
|   | Недостаточный уровень масла в картере                         | Проверить и долить масло                            |
|   | Неисправна свеча зажигания                                    | Проверить и заменить свечу                          |
|   | Неисправно магнето  | Заменить магнето*                                   |
|   | Старое, некачественное топливо                                | Заменить топливо                                    |
|   | Не работает праймер   | Заменить праймер*                                   |
| <b>Потеря мощности двигателя</b>                    | Засорена топливная система                                    | Прочистить топливную систему*                       |
|   | Большой объем забираемого снега                               | Уменьшить скорость движения. Отрегулировать салазки |
|   | Забит нагаром глушитель                                       | Прочистить или заменить глушитель                   |
| <b>Большая вибрация</b>                             | Ослабло крепление деталей, либо поврежден шнек или крыльчатка | Проверить крепление, заменить неисправные части     |
| <b>Замедление скорости движения</b>                 | Износился ремень привода                                      | Заменить ремень*                                    |
| <b>Передачи включаются с трудом</b>                 | Вытянулся трос сцепления                                      | Заменить трос и отрегулировать сцепление            |
| <b>Нет движения при нажатом рычаге привода хода</b> | Изношено фрикционное колесо                                   | Заменить фрикционное колесо*                        |
| <b>Шнек не вращается</b>                            | Срезало болты шнека   | Установить новые болты                              |

\* — Данные работы рекомендуется выполнять в авторизованном сервисном центре.

## ДЛЯ ЗАМЕТОК

---

---

---

---

---

---

---

---

---

---

---

---

---

---

---

---

---

---

---

---

---

---

---

---

---

---

---

---



**ПРОИЗВОДИТЕЛЬ  
ОСТАВЛЯЕТ ЗА СОБОЙ ПРАВО  
БЕЗ ПРЕДВАРИТЕЛЬНОГО УВЕДОМЛЕНИЯ  
ВНОСИТЬ ИЗМЕНЕНИЯ В КОМПЛЕКТНОСТЬ,  
КОНСТРУКЦИЮ ОТДЕЛЬНЫХ ДЕТАЛЕЙ  
И УЗЛОВ, НЕ УХУДШАЮЩИЕ КАЧЕСТВО  
ИЗДЕЛИЯ. ПОСЛЕ ПРОЧТЕНИЯ РУКОВОДСТВА  
СОХРАНИТЕ ЕГО В ДОСТУПНОМ  
И НАДЕЖНОМ МЕСТЕ.**

Адреса сервисных центров в вашем регионе вы можете найти на сайте

**[WWW.CHAMPIONTOOL.RU](http://WWW.CHAMPIONTOOL.RU)**

**ИМПОРТЕР:**

**ПРОИЗВОДИТЕЛЬ:**