

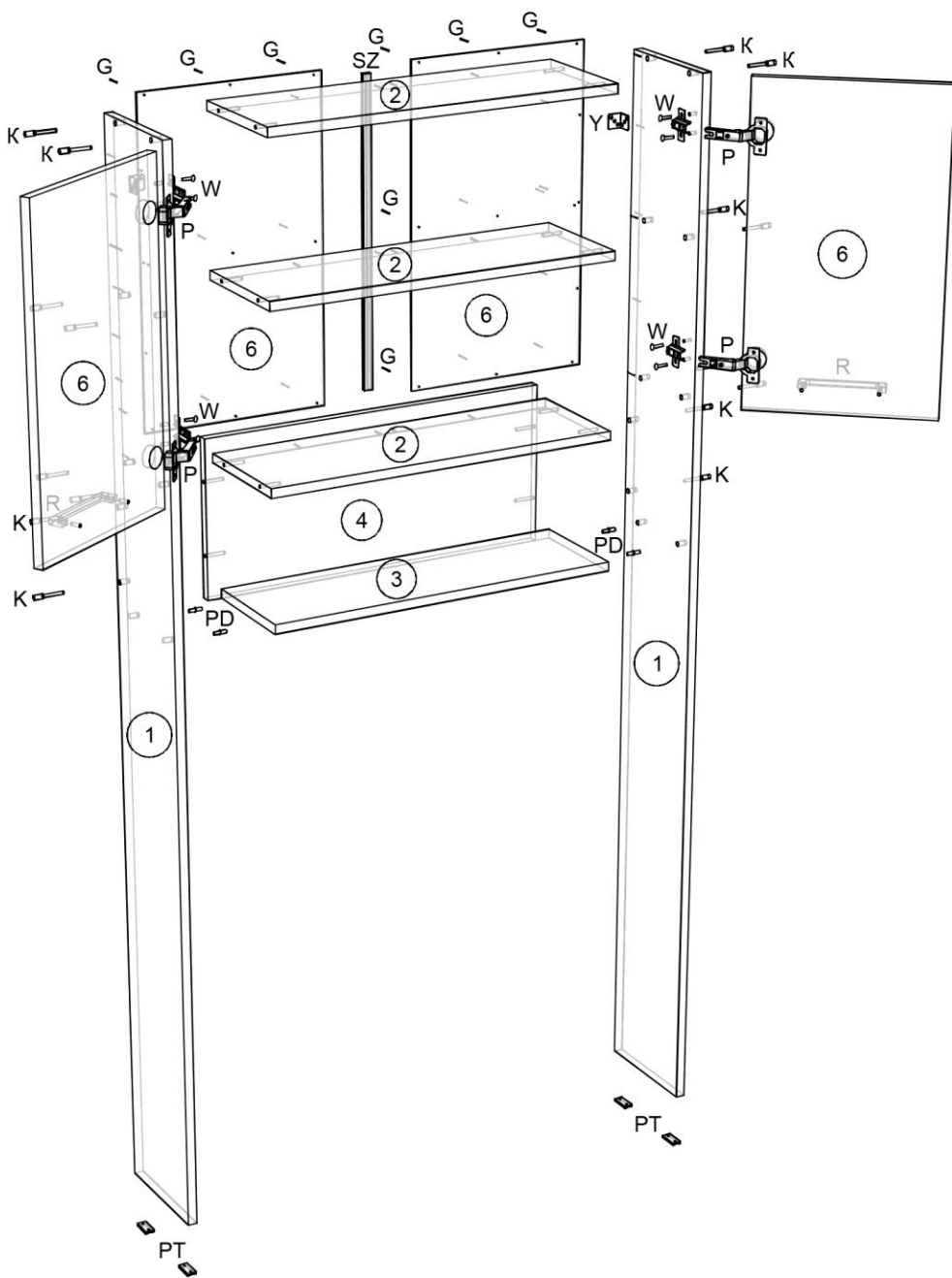







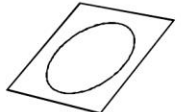
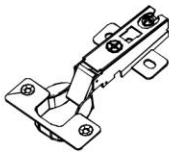

# ИНСТРУКЦИЯ ПО СБОРКЕ И ЭКСПЛУАТАЦИИ МЕБЕЛИ

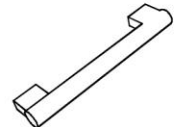
Сборку рекомендуется производить с помощью специалиста, так как неправильная сборка может привести к нежелательным последствиям. Инструкция даст вам необходимые рекомендации по сборке, порядка которых просим вас придерживаться. Перед сборкой внимательно ознакомьтесь с инструкцией, проверьте комплектность фурнитуры и разберите ее по назначению.

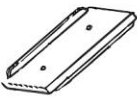
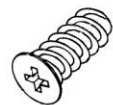

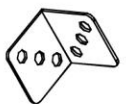
<p>PD - полко держатель</p>  <p>4 шт.</p>	<p>Z - заглушка конфирмата</p>  <p>16 шт.</p>	<p>P - петля</p>  <p>4 шт.</p>	<p>Ключ шестигранный</p>  <p>1 шт.</p>
<p>SZ - соединит. задн. стенки</p>  <p>1 шт.</p>	<p>R - ручка</p>  <p>2 шт.</p>	<p>К - конфирмат 7x50</p>  <p>16 шт.</p>	
<p>PT - подпятник</p>  <p>4 шт.</p>	<p>W - евровинт (крест) 6,5x13</p>  <p>8 шт.</p>	<p>S - саморез 3,5x16</p>  <p>14 шт.</p>	
<p>Y - уголок с пласт. крышкой</p>  <p>2 шт.</p>	<p>G - гвозди</p>  <p>20 шт.</p>	<p>V- винт к ручке</p>  <p>4 шт.</p>	

Поз.	Размер детали	Кол-во	Название
1	1850x210	2	Бок левый/правый
2	628x210	3	Крышка, дно, палка
3	626x194	1	Полка съемная
4	628x280	1	Царга
5	562x326	2	Фасад
6	560x326	2	Задняя стенка ДВП