

Спецификация на ДСП 16мм

Заказ _____
Изделие ЛДСП-1

Поз.	Наименование	Кол-во	Заготовка		Готовая деталь		Паз	Обозначение[L1]	Обозначение[L2]	Обозначение[W1]	Обозначение[W2]	Примечание
			Длина[L]	Ширина[W]	Длина	Ширина						
1	дверь передняя	1	444	445	444,8	445,8		кр 0,4	кр 0,4	кр 0,4	кр 0,4	
2	дверь передняя	1	444	445	444,8	445,8		кр 0,4	кр 0,4	кр 0,4	кр 0,4	
3	горизонтальная	1	868	400	868	400,4		кр 0,4				
4	фронтальная	2	84	868	84,4	868				кр 0,4		
5	цоколь	2	50	868	50,4	868					кр 0,4	
6	бок	1	2000	400	2000,8	400,4			кр 0,4	кр 0,4	кр 0,4	
7	бок	1	2000	400	2000,8	400,4			кр 0,4	кр 0,4	кр 0,4	
8	горизонтальная	1	868	400	868	400,4		кр 0,4				
9	горизонтальная	1	868	400	868	400,4		кр 0,4				

Спецификация на Стекло 4мм

Заказ _____
Изделие ЛДСП-1

Поз.	Наименование	Кол-во	Заготовка		Готовая деталь		Паз	Обозначение[L1]	Обозначение[L2]	Обозначение[W1]	Обозначение[W2]	Примечание
			Длина[L]	Ширина[W]	Длина	Ширина						
10	дверь передняя	2	1386	429	1386	429		обр	обр	обр	обр	

Спецификация на Стекло 5мм

Заказ _____
Изделие ЛДСП-1

Поз.	Наименование	Кол-во	Заготовка		Готовая деталь		Паз	Обозначение[L1]	Обозначение[L2]	Обозначение[W1]	Обозначение[W2]	Примечание
			Длина[L]	Ширина[W]	Длина	Ширина						
11	полка	3	866	375	866	375		обр	обр	обр	обр	







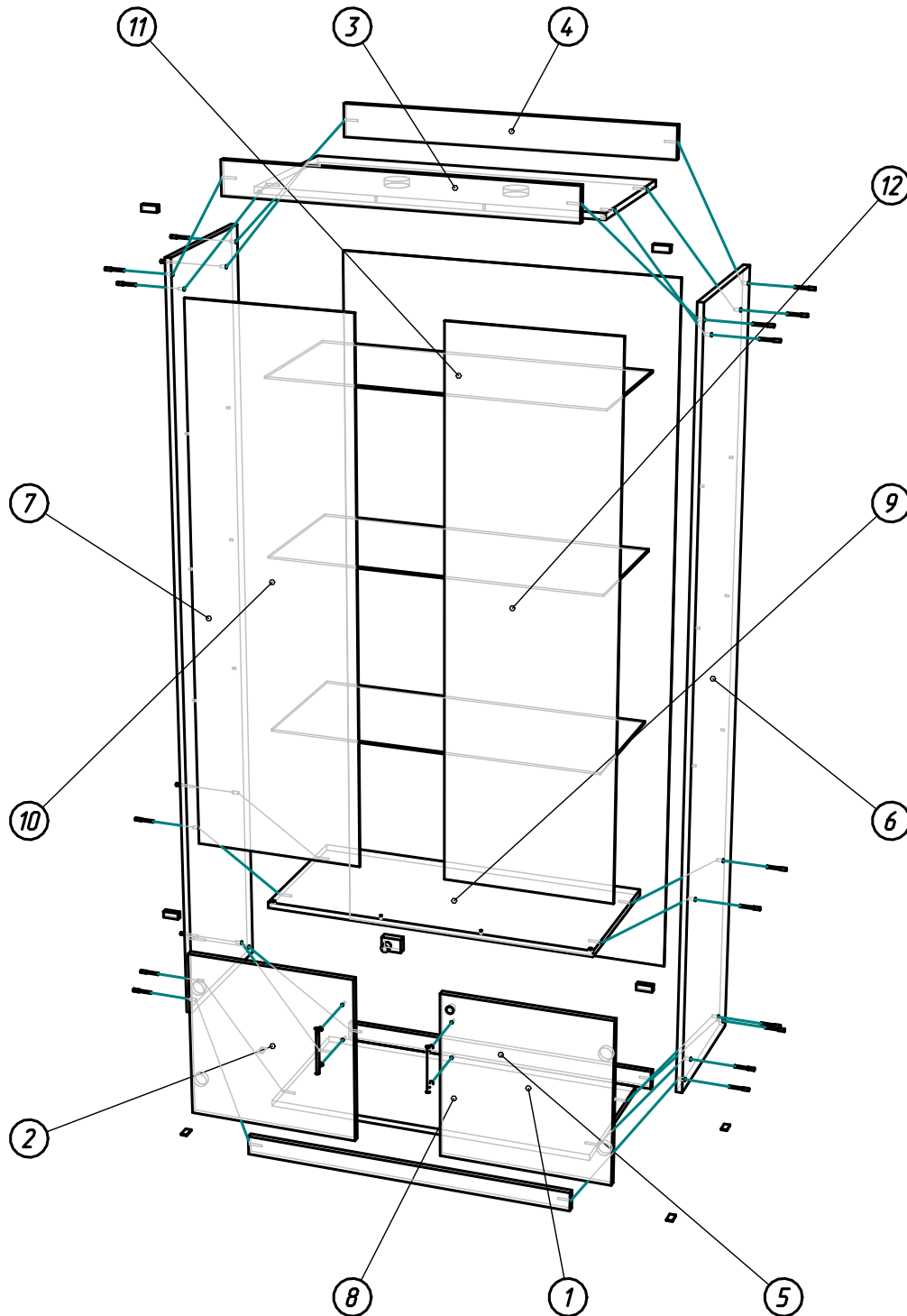

Спецификация на ХДФ

Заказ _____
Изделие ЛДСП-1

Поз.	Наименование	Кол-во	Заготовка		Готовая деталь		Паз	Обозначение[L1]	Обозначение[L2]	Обозначение[W1]	Обозначение[W2]	Примечание
			Длина[L]	Ширина[W]	Длина	Ширина						
12	Задняя стенка	1	1862	896	1862	896						

Схема сборки



Поз.	Вид	Наименование	Кол.
13		Стопор декл.дверей	4
22		Конфирмат 7*50	20
23		Втулка ДСП	4
24		Полкодержатель бочонок	12
25		Плафон+лампочка	2
26		Ручка дуга	2
27		Петля врезная накладная *110	4
28		Замок д/дверей ДСП+ответная планка	1