

Мебель соответствует ТР ТС 025/2012 «О безопасности мебельной продукции» и признана годной к эксплуатации.

Дата выпуска изделия: \_\_\_\_\_

Дата реализации: \_\_\_\_\_

Штамп ОТК

### РЕКОМЕНДАЦИИ ПО УХОДУ ЗА МЕБЕЛЬЮ И ЕЕ ЭКСПЛУАТАЦИИ

Мебель должна эксплуатироваться или храниться в сухих теплых помещениях с температурой воздуха не ниже +5°C и относительной влажности воздуха от 45 до 70 %.

Мебель рекомендуется устанавливать на расстоянии не менее 50 см от нагревательных приборов. Необходимо предохранять поверхность изделия от механических повреждений. Допускается протирать поверхность сухой или влажной салфеткой без применения химических средств.

### ГАРАНТИЙНЫЙ ТАЛОН

Предприятие изготовитель гарантирует соответствие мебели требованиям ГОСТ 16371-93 «Мебель. Общие технические условия» при соблюдении условий транспортировки, хранения, сборки и эксплуатации. Гарантийный срок эксплуатации - 24 месяца. Срок службы - 5 лет.

За механические повреждения, возникшие при транспортировке, сборке, установке или хранении, предприятие изготовитель ответственности не несет.

В случае обнаружения недостатка комплектующих элементов следует обращаться в магазин, где была приобретена мебель.

Претензии принимаются только при предъявлении гарантийного талона (копии). Талон сохранять в течение гарантийного срока.

С условиями гарантийного обслуживания ознакомлен: \_\_\_\_\_

Подпись покупателя

**Упаковочные ярлыки сохранять до окончания сборки  
изделия!**







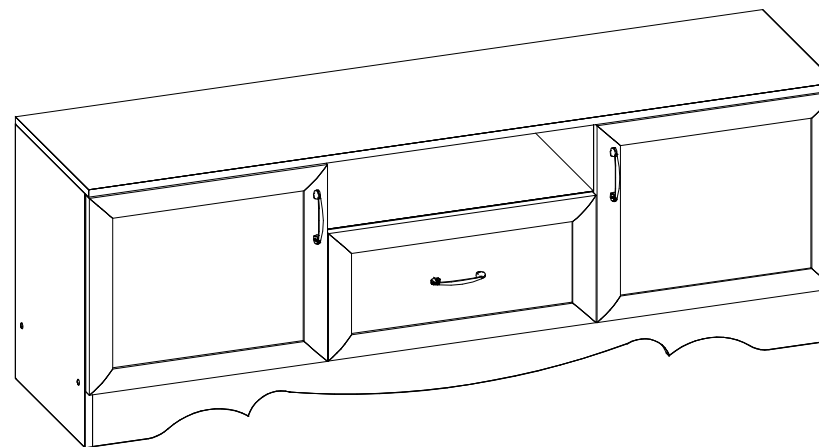











## Тумба для ТВ «Латте 61-02» пр. НМ.БИ.06.24.00.00.00 (-02)

1602 x 418 x 566  
ШxГxВ

### ИНСТРУКЦИЯ ПО СБОРКЕ



**EAC**

Комплектность элементов					Комплектность элементов				
№	Наименование	Дл.,мм	Ш.,мм	Кол-во	№	Наименование	Дл.,мм	Ш.,мм	Кол-во
1	Крышка	418	1602	1	10,11	Ст. ящика боковая правая/левая	350	214	2
2	Дно	1570	394	1	12,13	Ст. ящика передняя/задняя	520	214	2
3,4	Стойка левая, правая	550	394	2	14	Фасад	276	574	1
5	Полка	578	394	1	15	Фасад	426	510	2
6,7	Стойка нижняя левая/правая	414	394	1	16	Дно ящика ДВПО	546	346	2
8	Цоколь	120	1570	1	17	Задняя стенка ДВПО	274	594	2
9	Цоколь	1570	120	1	18	Задняя стенка ДВПО	442	250	4
Комплектность фурнитуры				Комплектность фурнитуры					
№	Наименование	Вид	Кол-во	№	Наименование	Вид	Кол-во		
1	Стяжка эксцентриковая		12	11	Шурупы (4x25)		4		
2	Дюбель эксцентрика одинарный		12	12	Петля накладная		4		
3	Заглушка для эксцентрика		12	13	Ручка		3		
4	Евровинт (7x50)		18	14	Шайба для ручки		4		
5	Заглушка для евровинта		18	15	Винт (M4x25)		2		
6	Опора		4	16	Шариковые направляющие L=350мм		1		
7	Гвоздь (2x20)		50	17	Стяжка межсекционная		4		
8	Шурупы (3,5x16)		12	18	Ключ для евровинта		1		
9	Шурупы(4x16)		16	19	Профиль для ДВПО L=414		2		
10	Шурупы (4x30)		8						

#### Рекомендации по регулировке петель

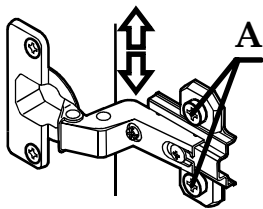

1. Регулирование высоты: Посредством регулирования по высоте ответной планки винтами "А" двери могут точно выравняться по высоте.

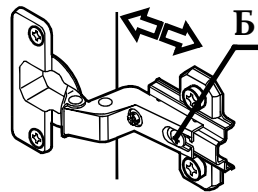

2. Регулирование глубины: Ослабить крепежный винт "Б" и отрегулировать расстояние между дверью и кромкой боковины. После этого снова затянуть крепежный винт "Б."

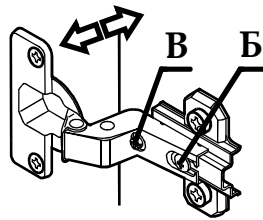

3. Регулирование наложения: Ослабить крепежный винт "Б". Установочный винт "В" повернуть по или против часовой стрелки, наложение двери увеличится или уменьшится соответственно. Затянуть винт "Б".

Номера крепежных элементов, комплектующих и фурнитуры приводятся в тексте инструкции в квадратных скобках [ ].  
**Внимание! ПРОИЗВОДИТЕЛЬ ОСТАВЛЯЕТ ЗА СОБОЙ ПРАВО ЗАМЕНЯТЬ ФУРНИТУРУ НА АНАЛОГИЧНУЮ**  
**Рекомендации по сборке**  
 Для сборки изделия необходимо два исполнителя. Потребуется: крестовая отвертка, шестигранный ключ (входит в комплект фурнитуры), молоток-киянка. Сборку рекомендуется производить на твердой и ровной поверхности. Рекомендуется покрыть поверхность сборки картоном или любым другим предохранительным материалом.

#### Сборка корпуса изделия.

На торцы стоек №3,4 закрепить подпятники [6] гвоздями [7]. На стойки №6,7 смонтировать ответные планки шариковых направляющих [16] шурупами [8] и установить дюбеля эксцентриков [2]. Соединить стойки №6,7 и полку №5 при помощи стяжки эксцентриковой [1]. Соединить предварительно собранную конструкцию с дном №2 и стойками №3,4 при помощи евровинтов [4]. Закрепить цоколя №8,9 при помощи евровинтов [4]. В отверстия D8 крышка №1 установить дюбеля эксцентриков [2]. Установить крышку на предварительно собранную конструкцию при помощи стяжки эксцентриковой [1]. Закрепить задние стенки №17,18 при помощи гвоздей [7] и соединительного профиля [19] (рис. 1). В фасады №15 установить петли [12] шурупами [9]. Смонтировать фасады на тумбу и отрегулировать (см. рекомендации по регулировке петель). Установить ручки [13] через шайбы [14] винтами [15]. Видимые соединения закрыть заглушками [3],[5] (рис. 2,3). Данное изделие может использоваться как отдельно стоящая тумба. Так же тумба состоять в наборе модулей. Для монтажа тумбы в наборе требуется рассверлить отверстия D5мм в стенках шкафов и боковых стенках тумбы, и стянуть стяжкой [17].



Рис. 2



Рис. 3

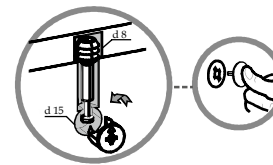

Рис. 1

#### Сборка ящиков.

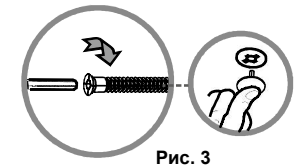
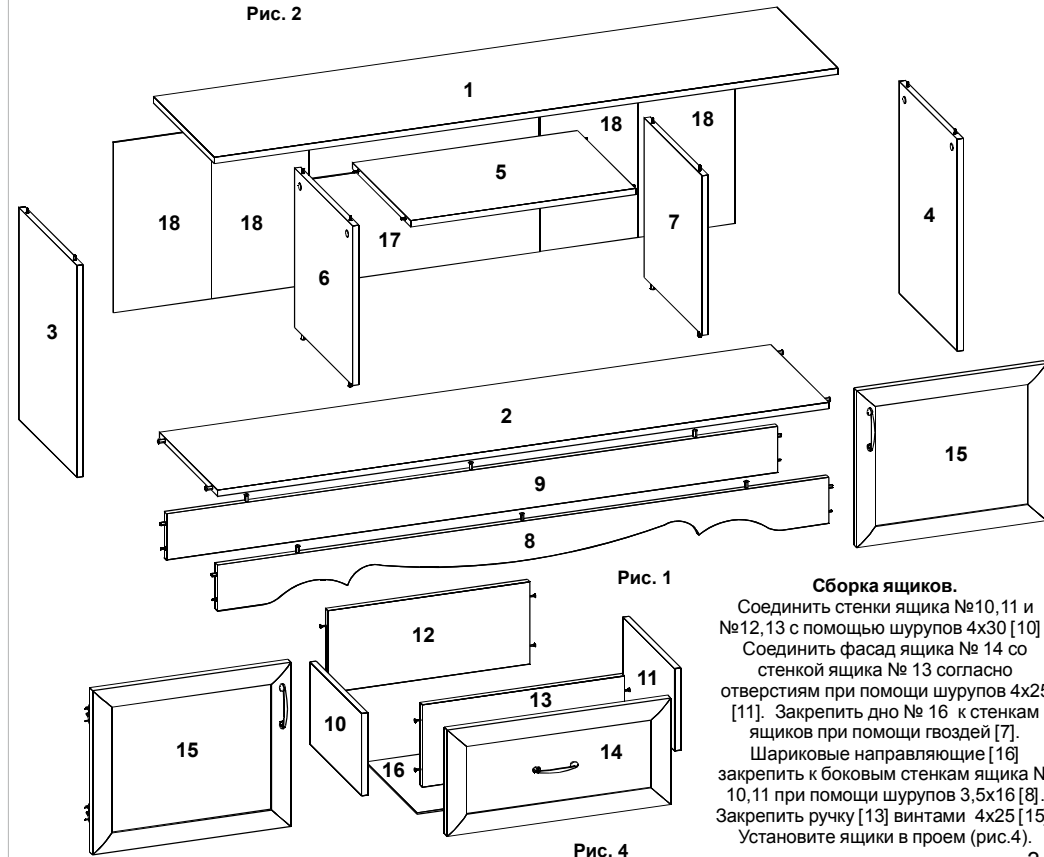
Соединить стенки ящика №10,11 и №12,13 с помощью шурупов 4x30 [10]. Соединить фасад ящика №14 со стенкой ящика №13 согласно отверстиям при помощи шурупов 4x25 [11]. Закрепить дно №16 к стенкам ящиков при помощи гвоздей [7]. Шариковые направляющие [16] закрепить к боковым стенкам ящика №10,11 при помощи шурупов 3,5x16 [8]. Закрепить ручку [13] винтами 4x25 [15]. Установите ящики в проем (рис.4).

Рис. 4