



МИКРОВОЛНОВАЯ ПЕЧЬ TESLER MM-2020

ИНСТРУКЦИЯ ПО ЭКСПЛУАТАЦИИ

Tesler

Уважаемый покупатель!

Благодарим Вас за покупку изделия TESLER. Чтобы понять, как правильно и безопасно пользоваться приобретённым устройством, рекомендуется тщательно изучить настоящее руководство перед подключением и эксплуатацией. Сохраняйте, пожалуйста, данное руководство в течение всего срока эксплуатации изделия.

Содержание

ПЕРЕД НАЧАЛОМ ЭКСПЛУАТАЦИИ.....	4
Комплект поставки	4
Меры предосторожности.....	4
Требования к посуде для микроволновой печи	7
Рекомендации по приготовлению	8
Рекомендации по размораживанию	8
Установка микроволновой печи.....	9
ЭКСПЛУАТАЦИЯ	10
Управление устройством	10
Режим «приготовление пищи»	11
Режим «размораживание по весу»	12
Прерывание работы печи в процессе приготовления	13
Чистка и уход.....	13
Возможные неисправности и способы их устранения	14
ТЕХНИЧЕСКИЕ ХАРАКТЕРИСТИКИ	15
ПОДДЕРЖКА И ОБСЛУЖИВАНИЕ	16
Гарантия и ремонт	16
Дата производства	16
Утилизация изделия	17
Информация о сертификации.....	17

Комплект поставки

1.	Микроволновая печь	1 шт.
2.	Стеклоподнос	1 шт.
3.	Роликовая подставка	1 шт.
4.	Руководство по эксплуатации	1 шт.
5.	Гарантийный талон	1 шт.

Меры предосторожности

Во избежание поражения микроволновым излучением:

⚠ ВНИМАНИЕ!

Запрещается пользоваться печью, если повреждена дверца, система фиксации дверцы или если печь неисправна.

Встроенные блокировочные замки системы фиксации дверцы предотвращают включение микроволновой печи, если дверца открыта. Не повредите их и не пытайтесь эксплуатировать печь с открытой дверцей, так как при работе с открытой дверцей вы подвергаетесь опасному воздействию СВЧ волн.

Следите за тем, чтобы на уплотняющих поверхностях дверцы не накапливались остатки пищи или моющего средства. Смотрите в разделе "Уход и чистка" необходимые инструкции по чистке.

Важно, чтобы дверца печи плотно закрывалась, а следующие элементы не имели повреждений:

- дверца (не деформирована),

- петли и замки (исправны),

- дверное уплотнение и уплотняющие поверхности (без повреждений).

В случае повреждения дверцы или блокировочных замков необходимо обратиться в авторизованный сервисный центр для ремонта.

Во избежание поражения электрическим током, риска возгорания и получения ожогов:

- Перед использованием микроволновой печи внимательно прочитайте всю инструкцию и сохраните ее для справок в дальнейшем.

- Дети старше 8 лет и лица с ограниченными физическими, сенсорными или интеллектуальными возможностями или недостатком опыта и знаний могут пользоваться прибором только при условии получения и понимания ими инструкций по безопасному использованию прибора и осознания связанных с этим опасностей. Дети не должны играть с прибором. Очистка прибора не должна производиться детьми, если они не достигли 8 лет и не находятся под присмотром взрослого. Держите прибор и шнур питания в недоступном для детей до 8 лет месте.

- Если кабель питания поврежден, он должен быть заменен производителем или квалифицированным специалистом авторизованного сервисного центра во избежание поражения электрическим током.

- Убедитесь, что напряжение сети соответствует указанному на этикетке устройства.

⚠ ВНИМАНИЕ!

Это устройство должно быть заземлено. В случае короткого замыкания электрической цепи заземление уменьшает риск поражения электрическим током, поскольку имеет провод отвода электрического тока. Устройство оборудовано кабелем с проводом заземления и заземляющей вилкой. Эта вилка должна быть вставлена в правильно установленную и правильно заземленную розетку.

Чтобы избежать риска возгорания внутри микроволновой печи:

- Не подвергайте пищу чрезмерно продолжительному воздействию при приготовлении.
- Удаляйте хомуты и клипсы с пластиковых или бумажных пакетов перед приготовлением в печи.
- Не нагревайте в микроволновой печи масло или жир для фритюра, т.к. температуру масла нельзя контролировать.
- После использования протирайте крышку волновода влажной тканью, а затем сухой тканью для удаления брызг. Застывший жир может перегреться и вызвать дым или возгорание.

⚠ ВНИМАНИЕ! При появлении дыма или при возгорании внутри микроволновой печи выключите печь, отключите её от сети и не открывайте дверцу, чтобы погасить пламя. Ни в коем случае не используйте воду для тушения огня!

- При разогреве пищи в пластиковых или бумажных контейнерах следите за процессом разогрева во избежание возгорания.

Чтобы избежать риска взрыва или внезапного закипания:

- Жидкости и другие продукты нельзя нагревать в герметично закрытых емкостях из-за опасности взрыва. Детские бутылочки с навинченной крышкой или соской приравниваются к герметичным емкостям.

- При приготовлении жидких продуктов используйте емкости с широким горлом. Не вынимайте емкость с жидкостью сразу после приготовления, подождите несколько секунд, чтобы избежать опасности, связанной с отсроченным закипанием.

- Во избежание лопания и разбрызгивания продукты с плотной кожурой, такие как картофель, сосиски, каштаны необходимо очищать от кожуры или прокалывать перед приготовлением. Яйца в скорлупе, целые сваренные вкрутую яйца нельзя разогревать в микроволновой печи, т.к. они могут взорваться даже после выключения нагрева.

- Содержимое детских бутылочек и емкостей с детским питанием необходимо перемешивать или трясти, а также проверять его температуру перед употреблением во избежание ожогов.

- При обнаружении неполадок в работе прибора обращайтесь за помощью только к квалифицированным специалистам, ни в коем случае не производите ремонт прибора самостоятельно.

- В процессе приготовления емкость с продуктом становится горячей. Доставая пищу из печи, используйте рукавицы и избегайте попадания горячего пара в лицо и на руки.

- Медленно поднимайте дальний край крышки емкости, аккуратно открывайте мешок с попкорном или мешок для запекания, не поднося их к лицу.

- Чтобы избежать поломки вращающегося стеклянного подноса:

- Дождитесь остывания подноса перед его очисткой.

- Не помещайте горячие продукты и другие горячие предметы на холодный стеклянный поднос.

- Не помещайте замороженные продукты на горячий стеклянный поднос.

- Убедитесь, что посуда и продукты не касаются стенок микроволновой печи в процессе приготовления.

- Используйте только посуду, подходящую для микроволновых печей.

- Не храните пищу и другие предметы в печи.

- Не включайте пустую микроволновую печь, т.к. это вызовет ее повреждение.

- Использование не рекомендованных производителем аксессуаров может принести вред пользователю.

- Не используйте вне помещений.

- Сохраните данную инструкцию.

⚠ ВНИМАНИЕ!

Запрещается самостоятельно ремонтировать устройство или снимать крышку, защищающую от микроволнового излучения.

- При возникновении дыма выключите прибор или отключите прибор от электросети и держите дверцу закрытой, чтобы препятствовать возгоранию.

Перед началом эксплуатации

- Разогрев напитков в микроволновой печи может вызвать отсроченное закипание, аккуратно обращайтесь с емкостью с жидкостью.
- Не используйте абразивные моющие средства и острые металлические скребки для очистки стекла дверцы, т.к. это может привести к возникновению царапин, в результате чего стекло может разбиться.
- Лампочка в печи не предназначена для использования не по назначению.
- Нельзя пользоваться прибором с применением внешнего таймера или системы дистанционного управления.
- Прибор предназначен только для бытового использования в домашнем хозяйстве и других подобных условиях, как то:
 - помещения, отведенные для питания персонала в магазинах, офисах и других рабочих местах;
 - фермерские дома;
 - использование клиентами отелей и других подобных жилых помещений;
- Микроволновая печь предназначена для нагрева пищи и напитков. Сушка пищи или одежды, нагревание грелок, тапочек, губок, влажной ткани и т.п. может привести к риску повреждения или возгорания.
- Присматривайте за детьми, чтобы убедиться, что они не играют с прибором.
- Не используйте паровой очиститель для очистки печи.
- Продукты готовятся в специальной посуде, а не выкладываются непосредственно на стеклянный поднос, за исключением случаев, специально оговоренных в рецепте приготовления блюда.
- Помните, что в микроволновой печи жидкости нагреваются намного быстрее, чем посуда. Поэтому, даже если содержащий жидкость контейнер не горячий, при извлечении его из печи осторожно открывайте крышку во избежание ожога паром.
- Всегда проверяйте температуру приготовленной пищи, особенно если Вы готовите для ребенка. Не подавайте непосредственно после приготовления блюдо к столу, дайте ему остыть в течение нескольких минут.
- Всегда следуйте рецептам приготовления, но помните, что некоторые продукты (джемы, пудинги, начинки для пирога из миндаля, сахара или цукатов) нагреваются очень быстро.
- Во время пользования прибором дверца и внешняя поверхность прибора могут нагреться.



ВНИМАНИЕ!

Во время пользования прибором доступные части прибора могут нагреться, не подпускайте маленьких детей к прибору.

Требования к посуде для микроволновой печи

Настоятельно рекомендуется использовать только емкости, пригодные и безопасные для микроволновой печи. Как правило, это емкости, сделанные из термостойкой керамики, стекла или пластика. Никогда не используйте металлические емкости для приготовления в режиме микроволн в связи с риском искрения.

Посуда, непригодная для приготовления в микроволновой печи:

- Металлическая посуда или посуда, имеющая металлические ручки.
- Посуда, изготовленная из плавкого пластика.
- Лакированная посуда – лак может расплавиться под воздействием микроволн.
- Бумага, соломка, дерево – во время приготовления под воздействием высокой температуры могут загореться.
- Посуда из обычного стекла.
- Герметично закрытая посуда: во время процесса приготовления может взорваться.
- Не используйте термометры для измерения температуры продуктов. Используйте только специальные термометры, предназначенные для микроволновых печей.
- Посуду, пригодную для приготовления в микроволновой печи, следует использовать в соответствии с инструкцией. Руководствуйтесь указаниями в таблице:

Материал емкости	Микро-волны	Примечание
Термостойкая керамика	Да	Никогда не используйте керамику, украшенную декоративной металлической каймой
Термостойкий пластик	Да	Нельзя использовать для длительного приготовления
Термостойкое стекло	Да	
Пластиковая пленка	Да	Нельзя использовать при приготовлении мяса, т.к. чрезмерная температура может повредить пленку
Подставка для гриля	Нет	
Металл	Нет	Нельзя использовать в микроволновой печи. Микроволны не проникают через металл
Лакированная посуда	Нет	Низкая термостойкость. Нельзя использовать для приготовления при высокой температуре
Бамбук, бумага	Нет	Низкая термостойкость. Нельзя использовать для приготовления при высокой температуре

Проверка посуды на пригодность для приготовления в микроволновой печи:

Включите печь и установите максимальную мощность, поместите тестируемую посуду в печь вместе со стаканом воды (~ 300 мл) на 1 мин.

Посуда, пригодная для приготовления пищи в микроволновой печи, останется той же температуры, что и перед установкой в печь, в то время как вода нагреется.

Примечание: Не готовьте непосредственно на стеклянном подносе из комплекта микроволновой печи. Он может быть поврежден вследствие большой разницы температур, используйте только посуду, предназначенную для микроволновой печи!

Рекомендации по приготовлению

Следующие факторы влияют на результат приготовления:

Расположение продуктов

Распределяйте продукты тщательно. Более крупные кусочки кладите по краям блюда. Наиболее тонкие части продуктов помещайте ближе к центру посуды. По возможности не кладите одни куски на другие.

Накрывайте продукты во время приготовления, это поможет предотвратить пересушивание продуктов и разбрызгивание внутри камеры печи, будет способствовать более равномерному приготовлению.

Продолжительность приготовления

Соблюдайте время приготовления, указанное в рецепте. Начните с непродолжительного времени приготовления, оцените результат, когда время истечет, и увеличьте продолжительность при необходимости. Слишком продолжительное приготовление может вызвать задымление или возгорание.

Равномерность приготовления

Такие продукты, как курица, котлета, стейк, необходимо перевернуть 1 раз в процессе приготовления.

Если продукт позволяет, перемешайте его от краев емкости к центру 1-2 раза в процессе приготовления.

Время настаивания

После окончания программы приготовления оставьте пищу на некоторое время в печи для завершения приготовления и постепенного остывания.

Готовность пищи

Цвет и твердость пищи позволяют определить ее готовность:

- пар исходит от всей поверхности пищи, не только от краев,
- птица легко делится на части по суставам,
- в свинине или птице при прокалывании не проступает кровь,
- рыба непрозрачна, легко режется вилкой, мясо легко отделяется от костей.

Блюдо для обжаривания

При использовании блюд для обжаривания и саморазогревающихся емкостей всегда ставьте их на термостойкое блюдо (толщиной не менее 5 мм), чтобы предотвратить повреждение стеклянного подноса или кольца вращения.

Пластиковая пленка, безопасная для использования в микроволновой печи

При приготовлении продуктов с большим содержанием жира не позволяйте пленке контактировать с продуктом, т.к. она может расплавиться.

Пластиковая посуда, безопасная для использования в микроволновой печи

Некоторые емкости, безопасные для использования в микроволновой печи, могут быть не предназначены для приготовления пищи с большим содержанием жира и сахара. Кроме того, не превышайте рекомендуемое в инструкции к емкости время нагрева.

Рекомендации по размораживанию

- Тонкие части размораживаемых продуктов следует помещать ближе к центру посуды.
- После размораживания средняя часть продукта может все еще оставаться замороженной, поэтому продукт следует на некоторое время оставить в печи для равномерного распределения

температуры.

Установка микроволновой печи

- Убедитесь, что внутри печи нет упаковочного материала. При наличии защитного слоя пленки на корпусе необходимо перед первым включением микроволновой печи снять его.
- Проверьте микроволновую печь на предмет обнаружения каких-либо повреждений, связанных с транспортировкой: повреждение дверцы или системы фиксации дверцы; вмятины или дефекты смотрового окна; вмятины в камере. Если Вы обнаружили какие-нибудь дефекты, не используя печь, обратитесь к Вашему продавцу или в ближайший сервис-центр.
- Микроволновая печь должна быть установлена в сухом помещении. Не устанавливайте микроволновую печь в зоне прямого попадания солнечных лучей, берегите от жары и влажности, например, не устанавливайте возле газовой горелки или бака для воды.
- Микроволновая печь должна быть установлена вдали (на расстоянии от 5 м) от телевизоров, радиоприемников, антенн во избежание возникновения помех.

⚠ ВНИМАНИЕ! Розетка должна находиться в непосредственной близости от печи, к ней должен быть обеспечен свободный доступ, чтобы в случае необходимости можно было немедленно отключить печь от сети!

- Данная модель микроволновой печи не является встраиваемой, соблюдайте нижеследующие предосторожности и указания по монтажу. Для обеспечения должной вентиляции расстояние от задней поверхности микроволновой печи до стены должно быть не менее 10 см, от боковых поверхностей до стен – не менее 5 см, над верхней поверхностью печи должно быть свободное пространство на высоту 20 см и более. Микроволновая печь должна быть установлена не ниже 85 см над уровнем пола.
- Перед началом эксплуатации внутреннюю поверхность печи, дверцу и систему фиксации дверцы следует протереть влажной тканью.
- Поскольку существует незначительный производственный остаток масла на поверхности печи или нагревательного элемента, как правило, при первом включении может чувствоваться запах, даже небольшой дым, это нормально. Рекомендуется поставить чашку воды в микроволновую печь, установить высокий уровень мощности работы микроволновой печи и включить микроволновую печь несколько раз на несколько минут. Окно или дверь помещения, где находится микроволновая печь, рекомендуется при этом открыть для обеспечения вентиляции.

Управление устройством

Описание печи:

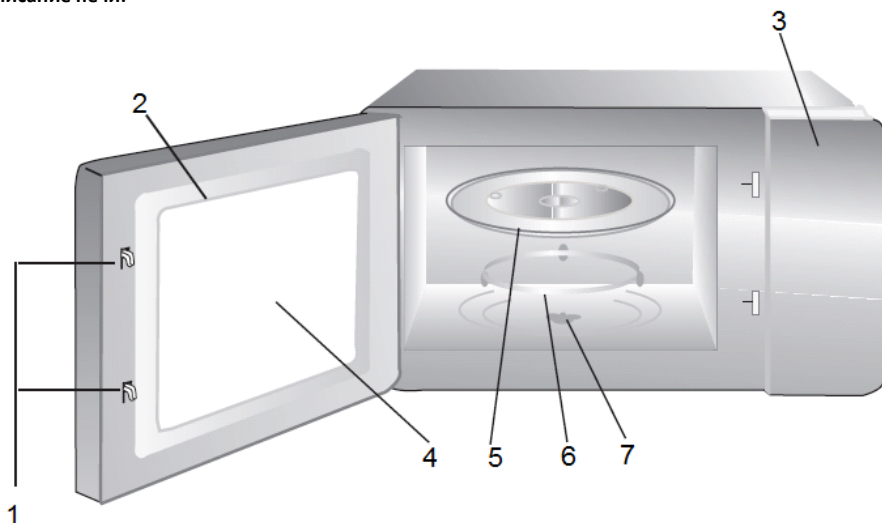

- 1) Система фиксации дверцы
Для работы печи необходимо, чтобы дверца была закрыта.
- 2) Дверца
- 3) Панель управления
- 4) Окно дверцы
Позволяет контролировать процесс приготовления.
- 5) Стеклоподнос
Продукты устанавливаются на стеклянный поднос, его вращение обеспечивает равномерное приготовление пищи.
- 6) Роликовое кольцо
Стеклоподнос устанавливается на кольцо, которое поддерживает поднос и обеспечивает сохранение его баланса во время вращения
- 7) Ось вращения стеклоподноса
Стеклоподнос надевается на ось. Внизу находится мотор, который приводит в движение стеклянный поднос.

⚠ ВНИМАНИЕ!

Сначала установите кольцо вращения, затем установите на него стеклянный поднос и убедитесь, что он установлен правильно.

- 1) Панель управления
См. ниже (Производитель оставляет за собой право вносить изменения в панель управления без предварительного уведомления).

Панель управления:

Внешний вид панели управления и назначение органов управления показан на рисунке ниже.

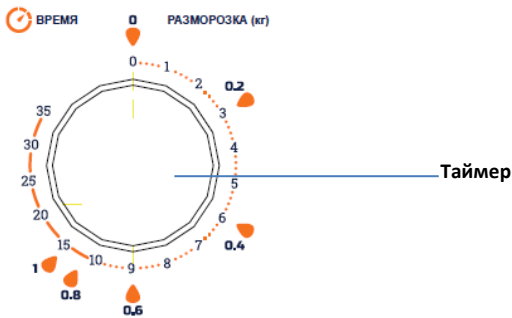
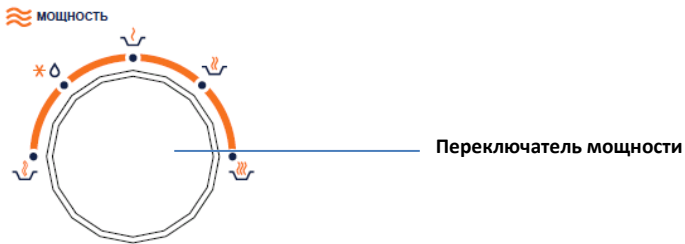

РЕЖИМ «ПРИГОТОВЛЕНИЕ ПИЩИ»





1. Положите продукты в посуду, пригодную для приготовления в микроволновой печи.
2. Откройте дверцу печи, потянув за дверцу.
3. Поместите блюдо в печь в центр стеклянного подноса и закройте дверцу.
4. Задайте с помощью рукоятки уровня мощности требуемый уровень мощности.
5. Задайте время приготовления с помощью таймера.
6. Закройте дверцу. Загорается лампочка подсветки. Это значит, что прибор работает.
7. Когда заданное время истечет, раздастся звуковой сигнал, и процесс приготовления прекратится.
8. Откройте дверцу и извлеките готовый продукт.



ВНИМАНИЕ!

- Не включайте печь, когда ее камера пуста.
- Всегда возвращайте таймер в положение «ноль», если Вы извлекли продукты из печи до окончания времени приготовления или если печь не будет использоваться.

Позиция	Мощность	Применение
	17%	Размораживание продуктов. Размягчение замороженных кремов

	33%	Приготовление супов. Размягчение масла, маргарина. Размораживание продуктов
	55%	Тушение мяса. Приготовление рыбы, морепродуктов
	77%	Приготовление риса, рыбы, курицы, кусочков мяса
	100%	Разогревание. Кипячение молока, воды. Приготовление овощей

Примечания:

- Максимальное время приготовления – 35 минут.
- Время приготовления может быть изменено в любой момент поворотом регулятора Таймер (мин).
- Если печь не используется, регулятор Таймер (мин) должен находиться в положении «0».
- Перед тем, как достать пищу из печи, убедитесь, что регулятор Таймер (мин) находится в положении «0».
- Необходимо переворачивать пищу в процессе размораживания, для того, чтобы размораживание происходило равномерно.
- Обычно для размораживания требуется больше времени, чем для приготовления.
- Если продукты поддаются разрезанию ножом, то процесс размораживания можно считать завершенным.
- Микроволны проникают приблизительно на 4 см внутрь размораживаемых продуктов.
- Размороженное мясо следует употребить как можно скорее, не рекомендуется повторно его замораживать или хранить в холодильнике.

Пример – Вам необходимо готовить блюдо при среднем уровне микроволновой мощности в течение 10 мин. Для этого:

- поместите продукты в печь;
- установите уровень мощности микроволн, поворачивая переключатель Мощность в положение «»;
- поверните регулятор Таймер (мин) в положение «10», после этого печь включится, загорится подсветка камеры печи.

РЕЖИМ «РАЗМОРАЖИВАНИЕ ПО ВЕСУ»

Режим «Размораживание по весу» позволяет размораживать продукты весом от 0,2 до 1,0 кг.

- Положите продукты в посуду, пригодную для приготовления в микроволновой печи.
- Откройте дверцу печи, потянув за дверцу. Поставьте посуду с продуктами на стеклянное блюдо и закройте дверцу.
- Установите уровень мощности микроволн, поворачивая переключатель Мощность в положение «». Затем, поворачивая регулятор Таймер (мин), установите вес продукта. После установки веса продукта печь включится, загорится подсветка камеры печи.
- По истечении времени печь отключится и прозвучит звуковой сигнал.

Пример – Вам необходимо разморозить продукты весом 300 г. Для этого:

- поместите продукты в печь;
- установите уровень мощности микроволн, поворачивая переключатель Мощность в

положение «  »;

- поверните регулятор Таймер (мин) в положение «0,3», после этого печь включится, загорится подсветка камеры печи.

ПРЕРЫВАНИЕ РАБОТЫ ПЕЧИ В ПРОЦЕССЕ ПРИГОТОВЛЕНИЯ

Чтобы перевернуть или перемешать пищу в процессе приготовления можно прерывать работу печи. Прервать процесс можно двумя способами.

- Откройте дверцу печи. Печь перестанет работать. Для продолжения процесса приготовления закройте дверцу.
- Установите регулятор Таймер (мин) в положении «0». Процесс приготовления будет завершён. Для продолжения процесса приготовления регулятором Таймер (мин) снова установите время приготовления.

Чистка и уход



ВНИМАНИЕ!

Перед чисткой отключите печь от сети, вынув вилку шнура питания из розетки!

Необходимо регулярно очищать микроволновую печь, удаляя все остатки пищи. Регулярно производите чистку внутренней и внешней поверхности печи, дверцы и уплотнительной прокладки дверцы.

ПРЕДОСТЕРЕЖЕНИЕ: жир, накопившийся внутри печи, может перегреться, что приведет к появлению дыма!

1. Выньте вилку шнура питания из розетки перед очисткой прибора. Не погружайте устройство в воду и другие жидкости.
2. Если не поддерживать чистоту печи, может произойти повреждение поверхности, что может привести к сокращению срока службы прибора и вызвать опасную ситуацию.
3. Никогда не используйте агрессивные и абразивные моющие средства и порошки, металлические щетки для очистки печи.
4. Никогда не снимайте крышку волновода.
5. После длительного использования в печи могут появиться посторонние запахи. Используйте следующие методы избавления от них:

- Поместите несколько долек лимона в чашку, нагревайте на максимальной мощности в течение двух-трех минут.
- Поместите в печь чашку черного чая, нагревайте на максимальной мощности.
- Поместите в печь несколько кусочков апельсиновой корки, нагревайте на максимальной мощности в течение минуты.

Рекомендации по очистке дверцы, фиксирующей системы, внутренней поверхности и других частей:

Используя увлажненную мягкую ткань, протрите корпус снаружи, дверцу, стекло, фиксирующую систему дверцы и смежные детали, панель управления, внутренние поверхности, крышку волновода для удаления остатков пищи и брызг.

При чистке внутренних поверхностей печи не используйте слишком много воды, чтобы избежать ее просачивания во внутренние механизмы прибора.

Вымойте стеклянный поднос и кольцо вращения мыльной водой и тщательно высушите.

Возможные неисправности и способы их устранения

Неисправность	Возможная причина	Способ устранения
Повышен уровень шума	Загрязнены роликовое кольцо и дно камеры печи	Очистите роликовое кольцо и дно камеры печи от загрязнений
Не поворачивается стеклянное блюдо	Стеклянное блюдо неправильно установлено на муфту вала	Проверьте правильность установки стеклянного блюда
	Диаметр посуды превышает диаметр стеклянного блюда	Замените посуду
	Продукты размещены так, что мешают повороту стеклянного блюда	Уложите продукты компактнее или уменьшите их количество
Микроволновая печь не работает	Печь не подключена к электрической сети	Вставьте вилку шнура питания в розетку
	Отсутствует питающее напряжение в розетке	Проверьте наличие напряжения в розетке включением любого исправного прибора
	Плохой контакт вилки шнура питания с розеткой	Выньте вилку шнура питания из розетки и повторно вставьте ее
	Неплотно закрыта дверца	Откройте дверцу, удалите мешающий предмет и плотно закройте ее

Технические характеристики

Технические характеристики

Модель	ММ-2020
Источник питания	230 В, 50 Гц
Номинальная потребляемая мощность	1050 Вт
Номинальная выходная мощность	700 Вт
Вес нетто/брутто	10.2 кг/11.3 кг
Внутренний объем	20 литров
Таймер	до 35 минут
Габаритные размеры	440 мм x 355 мм x 259 мм
Размеры коробки	465 мм x 360 мм x 291 мм
Срок службы	3 года
Условия эксплуатации: температура воздуха относительная влажность воздуха атмосферное давление	от плюс 10 до плюс 35 °С от 35 до 80 % от 86 до 106 кПа (от 650 до 800 мм рт. ст)
Диаметр стеклянного блюда	255 мм
Рабочая частота	2450 МГц
Класс защиты от поражения электрическим током	I

Технические характеристики могут быть изменены заводом-изготовителем без предварительного уведомления. Указанные рисунки, вес и геометрические размеры имеют приблизительные значения

Поддержка и обслуживание

Перед тем как обращаться в сервисный центр, проверьте следующие пункты:

1. Поместите стакан воды (примерно 150 мл) в печь и закройте дверцу. Лампочка должна погаснуть, если дверца хорошо закрыта. Включите микроволновую печь на 1 минуту.
2. Горит ли лампочка в печи?
3. Работает ли вентилятор охлаждения (приложите руку к вентиляционным отверстиям)?
4. Вращается ли стеклянный поднос (поднос может вращаться по часовой или против часовой стрелки)?
5. Нагрелась ли вода в стакане?

В случае отрицательного ответа на какой-либо из вопросов, пожалуйста, проверьте электрическую розетку и предохранители в электрическом щитке. Если они работают нормально, обратитесь в авторизованный сервисный центр.

Меры предосторожности при обслуживании

⚠️ ВНИМАНИЕ! Микроволновое излучение! Все работы по ремонту микроволновой печи могут осуществляться только в авторизованных сервисных центрах.

1. Высоковольтный конденсатор остается заряженным после отключения питания. Под высоким напряжением могут оставаться также: магнетрон, высоковольтный конденсатор, высоковольтный диод, высоковольтный предохранитель.
2. Следующие действия могут вызвать опасное воздействие микроволн: неправильная установка магнетрона, неправильная установка дверцы, фиксирующей системы дверцы, дверных петель, неправильная установка выключателя, повреждение дверцы, фиксирующей системы дверцы или корпуса.

Гарантия и ремонт

Данный прибор был изготовлен и испытан по необходимым методикам. Производитель предоставляет гарантию на нормальную работу прибора в течение 12 месяцев со дня покупки при соблюдении условий, указанных в гарантийном талоне изделия, и следующих ниже пунктов:

Все недостатки, связанные с дефектами материала и производства, во время действия гарантийного срока устраняются бесплатно. Рекламации должны регистрироваться непосредственно после обнаружения недостатков.

На ущерб, вызванный ненадлежащим обращением, обслуживанием, неправильной установкой или содержанием, неквалифицированным подключением или инсталляцией, а также непреодолимой силой или другими внешними влияниями, гарантийные обязательства не распространяются.

Мы оставляем за собой право при получении рекламации ремонтировать или заменять неисправные детали либо обменивать прибор. Замененные детали переходят в нашу собственность.

На основе гарантии невозможны любые дальнейшие претензии. Право на гарантию покупатель получает при условии предъявления правильно заполненного гарантийного талона.

Условия гарантийного ремонта, адреса авторизованных сервисных центров можно узнать на сайте компании www.tesler-electronics.ru

Для гарантийного ремонта обращайтесь только в специализированные сервисные центры. Список актуальных сервисных центров находится на сайте компании www.tesler-electronics.ru

Дата производства

Каждому изделию присваивается уникальный серийный номер в виде буквенно-цифрового ряда,

который содержит следующую информацию: модель изделия, дату производства, порядковый номер изделия. Серийный номер располагается на задней панели продукта и в гарантийном талоне. Пример серийного номера: 064MM20200717100001, где

1. первые три цифры(064) – для внутреннего использования производителя,
2. буквы и цифры (MM2020) – соответствуют сокращенному наименованию модели (полное обозначение см. на упаковке),
3. четыре цифры – месяц и год производства(0717),
4. одна цифра (1) - для внутреннего использования производителя,
5. последние пять цифр (00001) – порядковый номер изделия.

Утилизация изделия

Если вы желаете утилизировать данное изделие, не выбрасывайте его вместе с обычным бытовым мусором. Существует отдельная система сбора использованных электронных изделий в соответствии с законодательством, которая предполагает соответствующее обращение, возврат и переработку.

Обращайтесь в органы местного управления за инструкциями по правильной утилизации продукта. Тем самым Вы обеспечите утилизацию Вашего изделия с соблюдением обязательных процедур по обработке, утилизации и вторичной переработке и, таким образом, предотвратите потенциальное негативное воздействие на окружающую среду и здоровье людей.



Информация о сертификации

Товар сертифицирован и соответствует требованиям нормативных документов:

ТР ТС 004/2011 «О безопасности низковольтного оборудования»;

ТР ТС 020/2011 «Электромагнитная совместимость технических средств».

При отсутствии копии нового сертификата в коробке спрашивайте копию у продавца.



Производитель: Гуандун Мидеа Китчен Апплайенсис Мануфакчурин Ко., Лтд

Адрес: Но.6, Юн Ань Род, Бейцзяо, Шуньде, Фошань, Китай

Сделано в Китае

Manufacturer: Guangdong Midea Kitchen Appliances Manufacturing Co.,Ltd.

Address : No.6, Yong An Road, Beijiao, Shunde, Foshan, CHINA

Made in China

Импортер: ООО «Перспектива Т».

Адрес: 117218, г. Москва, ул. Кржижановского, д. 29, корп. 5, пом. I, ком.11

Importer: LLC «Perspektiva T»

Address: ul. Krzhizhanovskogo, d. 29, korp.5, pom.I, k.11, Moscow, 117218, Russia

