

AMMF20M1BH
AMMF20M1GBH

RO INSTRUȚIUNE DE UTILIZARE
BG ИНСТРУКЦИЯ ЗА УПОТРЕБА
RU ИНСТРУКЦИЯ ПО ЭКСПЛУАТАЦИИ
KK ҚЫЗМЕТ КӨРСЕТУ НҰСҚАУЛЫҒЫ
EN INSTRUCTION MANUAL
UK ІНСТРУКЦІЯ З ЕКСПЛУАТАЦІЇ
HU HASZNÁLATI UTASÍTÁS
LT NAUDOJIMO INSTRUKCIJA
LV LIETOŠANAS INSTRUKCIJA
ET KASUTUSJUHEND
SR UPUTSTVO ZA UPOTREBU

STIMAȚI DOMNI ȘI DOAMNE!

Dispozitivul brandului HANSA combină ușurința excepțională de deservire și performanța excelentă. Fiecare dispozitiv, înainte de a părăsi fabrica a fost testat cu exactitate din punct de vedere al siguranței și funcționalității.

Vă rugăm să citiți cu atenție această instrucțiune înainte de a porni dispozitivul.

În continuare veți găsi explicații ale simbolurilor care apar în această instrucțiune:



Informații importante cu privire la siguranța utilizatorului cât și la utilizarea corectă a dispozitivului.



Indicații cu privire la folosirea echipamentului.



Pericolele care iau naștere de pe urma manipulării incorecte a echipamentelor cât și a activităților care pot fi realizate numai de către o persoană calificată, cum ar fi de ex. angajat al service-ului producătorului.



Informații cu privire la protecția mediului înconjurător.



Interdicția cu privire la realizarea anumitor activități de către utilizator.

CUPRINS

INFORMAȚII TEHNICE	2
MIJLOACE DE PRECAUȚIE	3
INDICAȚII CU PRIVIRE LA SIGURANȚA DE UTILIZARE	4
ÎNDEPĂRTAREA / ARUNCAREA LA FIER VECHI A ECHIPAMENTELOR UZATE	8
INSTALAREA CIRCUITULUI DE PROTECȚIE	9
VASE	10
SETAREA CUPTORULUI	12
INSTALAREA PLATOULUI ROTATIV	12
INSTALAREA DISPOZITIVULUI	13
DESERVIRE	14
DEPANARE	16
CURĂȚARE	16
GARANȚIE, MANIPULAREA POST-VÂNZARE	17

INFORMAȚII TEHNICE

Model	AMMF20M1BH	AMMF20M1GBH
Alimentare	230V~ 50Hz	230V~ 50Hz
Frecvența de lucru [MHz]	2450	2450
Nivelul zgomotului [dB(A) re 1pW]	63	63
Consum de energie [W]	1050	1050
Puterea nominală de ieșire a microundelor [W]	700	700
Puterea nominală de ieșire a grătarului	-	1000
Capacitatea cuptorului [l]	20	20
Diametrul farfuriei rotitoare [mm]	255	255
Dimensiuni externe (Înălț x lăț x adânc) [mm]	259 x 440 x 350	259 x 440 x 350
Dispozitivul este destinat pentru incorporare	-	-
Masa netă [kg]	10	11



Aparatul este destinat numai pentru uz casnic.

Producătorul își rezervă dreptul de a efectua modificări care nu vor afecta funcționarea.



Ilustrațiile din această instrucțiune de deservire au numai caracter ilustrativ. Întregul echipament al dispozitivului este prezentat în capitolul corespunzător.



PENTRU EVITAREA EXPUNERII EXCESIVE LA ACȚIUNEA ENERGIEI MICROUNDDELOR



Nu încercați să deserviți acest cuptor cu ușa deschisă, deoarece funcționarea cu ușa deschisă poate duce la expunerea nocivă a acțiunii energiei microundelor. Este important să nu dezactivați blocadele de siguranță și să nu manipulați la acestea.



Nu se recomandă amplasarea nici unui obiect între suprafața frontală și ușa cuptorului cu microunde și nici nu trebuie să permiteți ca murdăria sau resturile de detergent să se acumuleze pe suprafețele de etanșare.



Nu puneți în funcțiune cuptorul cu microunde dacă acesta este deteriorat. Este deosebit de important ca ușa cuptorului să se închidă bine și să nu existe nici o deteriorare a:

1 ușilor (lovituri, crăpături)

2 balamale și broaște (rupte, crăpate sau care nu sunt prinse bine)

3 garniturile ușilor și suprafețele de etanșare



Reglarea, întreținerea și reparațiile cuptorului cu microunde trebuie realizate numai de către personalul calificat din service-ul producătorului. În special, este vorba de lucrările legate de îndepărtarea capacului care protejează utilizatorul de radiațiile microundelor.



Dispozitivul și cablul de alimentare cu curent electric al acestuia păstrați-le într-un loc care nu se află la îndemâna copiilor.



Cuptorul cu microunde nu trebuie montat în dulap*



AVERTIZARE: Acest dispozitiv cât și piesele componente ale acestuia sunt fierbinți în timpul folosirii. Trebuie să evitați contactul cu aceste piese fierbinți. Copii care nu au atins vârsta de 8 ani nu trebuie să se afle în apropierea dispozitivului cu excepția cazului în care aceștia se află sub supravegherea unei persoane adulte;





Dispozitivul nu trebuie curățat cu ajutorul aburilor





Suprafața dulapului poate să se încălzească atunci când este folosit cuptorul cu microunde;

* se referă la dispozitivele care nu sunt destinate pentru incorporare

 CITIȚI CU ATENȚIE ȘI PĂSTRAȚI PENTRU VIITOR. Pentru a reduce riscul de incendiu, rănire a oamenilor sau a expunerii excesive la energia microundelor în timpul utilizării dispozitivului, vă rugăm să respectați următoarele reguli de siguranță de bază :

 Citiți instrucțiunea de deservire înainte de a pune în funcțiune dispozitivul.

 Indispensabilă este supravegherea cu scopul de a micșora pericolul de incendiu în interiorul camerei cuptorului.

 Folosiți acest dispozitiv numai pentru scopul descris în instrucțiunea de deservire. Nu utilizați substanțe chimice corodante în interiorul dispozitivului. Cuptor este conceput special pentru încălzirea sau fierberea hranei. Acesta nu este destinat pentru a fi folosit în industrie și laborator.

 AVERTIZARE: Atunci când dispozitivul este folosit în tribul combinat, copii pot folosi acest cuptor numai sub supravegherea persoanelor adulte datorită temperaturii înalte pe care o generează acesta.

 AVERTIZARE: Lichidele și alte produse alimentare nu trebuie încălzite în recipiente închise ermetic, deoarece acestea pot exploda;

 AVERTIZARE: Acest dispozitiv poate fi utilizat de copii care au vârsta de peste 8 ani și mai mari, de către persoane cu capacități fizice, senzoriale și mentale limitate și de către persoane fără experiență și care nu cunosc dispozitivul, atunci când acestea sunt supravegheate sau au fost instruite cu privire la utilizarea dispozitivului în siguranță care le sunt transmise de către persoanele care sunt răspunzătoare de siguranța lor. Nu lăsați copii să se joace cu dispozitivul. Curățarea și conservarea dispozitivului nu trebuie realizată de către copii cu excepția cazului în care aceștia au peste 8 ani și sunt supravegheate de către o persoană competentă.

 Folosiți numai vase care pot fi folosite în cuptoarele cu microunde;

 În cazul încălzirii alimentelor în recipiente de plastic sau de hârtie, trebuie supravegheat modul de funcționare a cuptorului cu microunde datorită posibilității de aprindere a recipientelor;

* Se referă la dispozitivele echipate cu grătar

 Dacă observați fum și / sau foc, opriți aparatul sau deconectați-l de la rețeaua electrică și lăsați ușa închisă până când flăcările se vor stinge;

Încălzirea diferitelor băuturi în cuptorul cu microunde poate cauza fierberea întârziată, de aceea, trebuie să fiți foarte atenți atunci când veți deplasa recipientul;

 Detaliile cu privire la curățarea elementelor de etanșare a ușii și a pieselor adiacente se găsesc în secțiunea corespunzătoare a acestei instrucțiuni.

 Cuptorul trebuie curățat sistematic și trebuie înlăturate toate resturile de mâncare depuse

 În cazul în care cuptorul nu va fi păstrat în curățenie acest lucru poate cauza deteriorarea suprafeței fapt care poate influența negativ durabilitatea dispozitivului și poate conduce la situații periculoase

 **Atenție!** În cazul în care cablul de alimentare ne-detășabil va fi deteriorat, acesta trebuie imediat înlocuit cu unul care provine de la producător sau într-un atelier de specialitate sau de către o persoană calificată pentru a evita pericolul.

 Înainte de a începe utilizarea cuptorului trebuie ars încălzitorul grătarului (în momentul arderii încălzitorului, din grilajul de aerisire a cuptorului poate ieși fum)*:

- porniți în încăperea ventilația sau deschideți fereastra,
- setați funcțiile cuptorului pe funcționarea grătarului pentru circa 3 min și încălziți încălzitorul grătarului fără a încălzi nici un fel de mâncare.

 Cuptorul trebuie să fie amplasat pe o suprafață nivelată.

 Farfuria rotativă și ansamblul căruciorului rotativ trebuie să fie montate în cuptorul cu microunde în timpul funcționării acestuia. Felul de mâncare care va fi pregătit trebuie pus cu atenție pe platoul rotativ și apoi trebuie manipulat cu grijă pentru ca acesta să nu se spargă.

 Utilizarea incorectă a platoului pentru rumenire poate cauza datorită temperaturii ridicate, crăparea măsuței rotative.

 Folosiți numai pungi cu dimensiuni adecvate pentru gătit în cuptoare cu microunde.

* Se referă la dispozitivele echipate cu grătar



Cuptorul are mai multe întrerupătoare care protejează împotriva emisieii radiațiilor, atunci când ușa este deschisă. Nu se permite manipularea la aceste întrerupătoare.



Nu porniți cuptorul cu microunde care este gol. Pornirea cuptorului gol sau în cazul în care este introdus un fel de mâncare care are o cantitate mică de apă, poate conduce la incendiu, ocazional, scoaterea de scânteii sau defectarea învelișului camerei interioare.



Nu pregătiți feluri de mâncare direct pe platoul rotativ. Supraîncălzirea locală a platoului rotativ poate cauza crăparea acestuia.



Nu încălziți biberoanele sau alimentele pentru bebeluși în cuptoarele cu microunde. Poate avea loc o încălzire neuniformă care poate conduce la leziuni fizice.



Nu folosiți recipiente cu gât înalt, așa cum ar fi sticlulețele pentru siropuri.



Nu prăjiți în ulei și în vas înalt în cuptorul cu microunde.



Nu conservați nici un fel de produse în borcane sau alte recipiente în cuptorul cu microunde, deoarece nu întotdeauna întregul conținut al borcanului atinge temperatura de fierbere.



Nu folosiți cuptorul cu microunde în scopuri comerciale. Acest dispozitiv este destinat pentru a fi utilizat în casă sau în locuri, cum ar fi *: bucătărie pentru angajați; în magazine, birouri sau alte medii de lucru, utilizarea de către clienții hotelurilor, motelurilor și alte facilități rezidențiale, în clădiri din mediul rural, în unități de cazare *; Pentru a evita fierberea întârziată a lichidelor fierbinți și a băuturilor și arderea degetelor în timpul manipulării acestora, lichidul trebuie amestecat înainte de a fi introdus în cuptor și apoi încă o dată cam pe la jumătatea timpului setat. După scurgerea timpului setat recipientul trebuie lăsat încă un scurt timp în cuptor, apoi mai trebuie amestecat o dată lichidul înainte de scoaterea recipientului din cuptor.



Nu trebuie să uitați că, felul de mâncare se găsește în cuptorul cu microunde pentru a evita arderea din cauza fierberii excesive.



Atunci când dispozitivul este folosit în tribul combinat, copii pot folosi acest cuptor numai sub supravegherea persoanelor adulte datorită temperaturii înalte pe care o generează acesta *



Acest dispozitiv nu este destinat pentru a fi utilizat de către persoane (inclusiv copii) cu capacități fizice, senzoriale sau mentale limitate sau de către persoane care nu au experiență sau nu cunosc dispozitivul sau, cu excepția cazului în care utilizarea acestuia are loc sub supraveghere sau în conformitate cu instrucțiunea de utilizare a dispozitivului, transmisă de către persoanele răspunzătoare de siguranța acestora. Aveți grijă la copii, nu-i lăsați să se joace cu echipamentul.



Nu fierbeți excesiv mâncărurile.



Nu folosiți interiorul cuptorului cu microunde pentru depozitarea diverselor obiecte. Nu păstrați în interiorul cuptorului obiecte inflamabile, pâine, biscuiți, produse din hârtie etc. În cazul în care trăsnetul lovește în linia de alimentare cu curent electric, cuptorul cu microunde poate porni automat fără comandă.



Înainte de a introduce în cuptorul cu microunde recipiente/pungi de hârtie sau din plastic înlăturați de pe acestea clemele, dispozitivele de prindere și mânerle metalice.



Cuptorul cu microunde trebuie să aibă legătură la pământ. Acesta poate fi conectat numai la o priză care are un conductor protector corespunzător. Vezi "Instalația circuitului de protecție"



Unele produse, cum ar fi ouăle întregi (fierte și / sau crude), apa cu ulei sau grăsime, recipiente sigilate și borcane de sticlă închise pot exploda și, prin urmare, nu ar trebui să fie încălzite în cuptorul cu microunde.



Funcționarea cuptorului cu microunde trebuie să aibă loc numai sub supravegherea permanentă a persoanelor adulte. Nu trebuie să permitem ca, copii să aibă acces la elementele de comandă și nici ca aceștia să se joace cu dispozitivul.

* Se referă la dispozitivele echipate cu grătar

INDICAȚII CU PRIVIRE LA SIGURANȚA DE UTILIZARE

RO



Nu puneți în funcțiune cuptorul atunci când aceasta are deteriorată șina de racordare sau ștecherul, dacă acesta nu funcționează corect sau dacă acesta este defect sau a fost scăpat din mâini.



Nu se permite acoperirea și nici blocarea orificiilor de aerisire ale cuptorului cu microunde.



Cuptorul cu microunde nu poate fi folosit și nici depozitat în afara încăperilor.



Nu folosiți cuptorul în apropierea apei, în apropierea chiuvetei de bucătărie, în încăperi cu umezeală sau în apropierea piscinei.



Nu scufundați în apă cablul de alimentare cu curent electric și nici ștecherul.



Cablul de alimentare cu curent electric trebuie ținut departe de suprafețele calde.



Nu permiteți ca, cablul de alimentare cu curent electric să atârne pe marginea mesei sau a blatului.



Dispozitivul trebuie folosit cu rama decorativă montată*



Suprafața compartimentului din interior este fierbinte după ce cuptorul cu microunde a fost folosit.



Cuptorul și cablul de alimentare al acestuia trebuie verificat sistematic din punctul de vedere al defectelor care pot apare. În cazul în care veți observa orice fel de defecte nu puteți folosi cuptorul.

ÎNDEPĂRTAREA / ARUNCAREA LA FIER VECHI A ECHIPAMENTELOR UZATE



DESPACHETARE



Dispozitivul este protejat pe toată perioada transportului. Vă rugăm ca după ce despachetați aparatul să aruncați elementele ambalajului astfel încât acest lucru să nu dăuneze mediului înconjurător.

Toate materialele folosite pentru ambalaj nu dăunează mediului sunt

100% reciclabile și au fost marcate cu simbolul corespunzător.

Atenție! Materialele din ambalaj (sacii din polietilen, bucățile de stiropian etc.) nu trebuie lăsate la îndemâna copiilor pe durata despachetării.



RETRAGEREA DIN EXPLOATARE



După ce cuptorul cu microunde nu mai poate fi utilizat, acesta nu poate fi aruncat împreună cu alte deșeuri comunale ci trebuie predat la un punct de colectare și reciclare a echipamentelor electrice și electronice. Despre acest lucru ne informează simbolul care se găsește amplasat pe produs, instrucțiunea de deservire sau pe ambalajul acestuia.

Materialele folosite în construcția dispozitivului sunt adecvate pentru re-folosire, în conformitate cu marcajul lor. Datorită re-utilizării, utilizării materialelor sau datorită altor forme de utilizare a dispozitivelor vechi, contribuți la protejarea mediului înconjurător.

Informații cu privire la punctul prevăzut pentru eliminarea dispozitivelor vechi le puteți obține de la administrația comunală.

* se referă la dispozitivele prevăzute pentru incorporare

PERICOL

Pericol de electrocutare în momentul atingerii - unele componente interne pot provoca leziuni grave sau deces. Nu demontați acest dispozitiv.

AVERTIZARE

Pericol de electrocutare. Folosirea incorectă a împământării poate conduce la electrocutare. Nu introduceți ștecherul în priză până ce dispozitivul nu va fi instalat corect și nu va fi verificată împământarea.

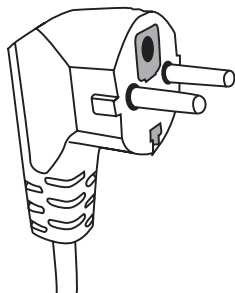

Acest dispozitiv trebuie să aibă legătură la pământ. În cazul scurtcircuitului electric legătura la pământ micșorează pericolul de electrocutare asigurând scurgerea curentului electric. Dispozitivul este echipat într-un cablu de împământare cu un ștecher corespunzător. Ștecherul trebuie introdus într-o priză care este instalată corect și are realizată legătura la pământ.

În cazul în care nu înțelegi pe deplin instrucțiunea de împământare sau în cazul în care aveți dubii dacă dispozitivul este corect împământat, trebuie să luați legătura cu un electrician calificat sau cu un tehnician al service-ului.

Dacă va fi nevoie să utilizați un prelungitor trebuie folosit numai un cablu cu trei conductoare care are o priză cu electrod.

Producătorul nu este răspunzător pentru dauna sau prejudiciul rezultat din conectarea cuptorului cu microunde la o sursă de alimentare cu curent electric fără un circuit de protecție sau cu un circuit de protecție inoperant.

Cablul de alimentare este scurt pentru a minimiza pericolele care rezultă din încurcarea cablului sau datorită împiedicării din cauza unui cablu prea lung.

În cazul în care veți folosi un prelungitor:

- Datele electrice nominale ale prelungitorului trebuie să fie cel puțin atât de mari ca datele nominale electrice ale dispozitivului.
- Prelungitorul trebuie să fie un cablu cu trei conductoare, cu legătură la pământ,
- Cablul lung ar trebui astfel condus încât să nu atârne peste blatul sau peste masă, de unde ar putea fi tras de către copii sau ar putea fi agățat neintenționat.

AVERTIZARE



Pericol de rănire a oamenilor. Recipientele închise ermetic pot exploda. Recipientele închise trebuie deschise, iar pungile de plastic trebuie găurite înainte de a începe procesul de încălzire.

Materiale care pot fi folosite în cuptor și de care trebuie să ne ferim atunci când vrem să folosim cuptorul cu microunde.

Unele vase ne-metalice nu pot fi utilizate în cuptorul cu microunde. În cazul în care aveți dubii puteți testa vasul respectiv procedând în conformitate cu procedura de mai jos:

Testarea vasului:

1 Umpleți recipientul care poate fi folosit în cuptorul cu microunde cu 1 ceașcă de apă rece (250 ml), la fel procedați și în ceea ce privește vasul pe care doriți să îl testați.

2 Fierbeți la puterea maximală timp de 1 minut.

3 Atingeți vasul cu atenție. Dacă vasul este cald atunci acest tip de vas nu poate fi folosit în cuptorul cu microunde.

4 Nu depășiți timpul de gătire de 1 minut.

Materiale care nu pot fi folosite în cuptorul cu microunde.

Tipul de vas	Observații
Tavă din aluminiu	Poate cauza formarea arcului electric. Felul de mâncare de pe acest tip de platou trebuie pus într-un vas care poate fi folosit în cuptoarele cu microunde.
Cutie de carton cu mâner metalic.	Poate cauza formarea arcului electric. Felul de mâncare de pe acest tip de platou trebuie pus într-un vas care poate fi folosit în cuptoarele cu microunde.
Metal sau vase cu ramă metalică.	Metalul devine scut împotriva energiei microundelor care încălzesc alimentele. Rama metalică poate cauza formarea arcului electric.
Încuierii metalice - răsucite	Pot cauza formarea arcului electric și pot conduce la incendii în cuptor.
Pungi de hârtie	Pot provoca incendii în cuptor.
Spuma din material plastic	Spuma de plastic se poate topi sau poate contamina lichidul care se găsește în interiorul acesteia atunci când este expusă la temperaturi ridicate.
Lemnul	Lemnul devine foarte uscat atunci când este folosit în cuptorul cu microunde și poate crăpa sau poate să se rupă.

Materiale care pot fi folosite în cuptorul cu microunde.

Tipul de vas	Observații
Folie de aluminiu	Numai sub formă de acoperitoare. Bucățile mici, netede de folie pot fi folosite pentru acoperirea bucăților subțiri de carne de vită sau de porc sau de carne de pasăre, pentru a evita rumenirea excesivă. Poate să aibă loc o descărcare de tip arc, atunci când folia este amplasată mult prea aproape de pereții cuptorului. Folia trebuie să se găsească la o distanță de cel puțin 2.5 cm față de pereții cuptorului.
Platoul folosit pentru rumenirea mâncărurilor	Respectați instrucțiunile producătorului. Fundul platoului folosit pentru rumenire trebuie să se găsească cel puțin 5 mm deasupra platoului rotativ. Utilizarea incorectă poate conduce la crăparea platoului rotativ.
Vasele pentru masa de prânz	Numai cele care pot fi folosite în cuptorul cu microunde. Respectați instrucțiunile producătorului. Nu folosiți vasele care sunt crăpate sau crestate.
Borcanele de sticlă	Întotdeauna trebuie dat la o parte capacul acestora. Folosiți-le numai pentru încălzirea mâncărurilor până la temperatura corespunzătoare. Cea mai mare majoritate a borcanelor nu este rezistentă la temperaturi ridicate și pot crăpa.

VASE

RO

Vasele de sticlă	În cuptorul cu microunde folosiți numai vasele de sticlă rezistente la temperaturi ridicate, refractare. Asigurați-vă că acestea nu au rame metalice. Nu folosiți vasele care sunt crăpate sau crestate.
Pungile pentru pregătirea mâncărilor în cuptorul cu microunde.	Respectați instrucțiunile producătorului. Nu strângeți pungile cu dispozitive de închidere metalice.
Farfurii și căni din hârtie.	Trebuie să faceți crestături pentru a permite ieșirea aburilor. Folosiți-le numai pentru fierbere scurtă/încălzire. În timpul procesului de pregătire a mâncărilor nu lăsați cuptorul cu microunde ne-supravegheat.
Prosoapele de hârtie	Pot fi folosite pentru acoperirea mâncărilor care vor fi pregătite în cuptorul cu microunde pentru a absoarbe grăsimea. Folosiți-le numai în cazul gătirii scurte sub permanentă supraveghere.
Hârtia de pergament	Poate fi folosită pentru a evita stropirea cuptorului în interior sau ca ambalaj împotriva evaporării.
Materiale sintetice	Numai cele care pot fi folosite în cuptorul cu microunde. Trebuie să posede eticheta „pentru cuptoarele cu microunde”. Unele recipiente din plastic devin foarte moi atunci când alimentele din interiorul lor se încălzesc. „Pungile pentru pregătirea mâncărilor „ și pungile de plastic închise ermetic trebuie să găurite pentru ca acestea să aibă orificii de aerisire în conformitate cu indicațiile de pe ambalaj.
Ambalaje de plastic.	Numai cele care pot fi folosite în cuptorul cu microunde. Pot fi folosite pentru acoperirea mâncărilor în timpul procesului de gătire cu scopul de a menține umiditatea. Nu se permite ca ambalajele de plastic să atingă alimentele.
Termometrele	Numai cele care pot fi folosite în cuptorul cu microunde. (termometre pentru carne și zahăr).
Hârtie ceruită	Poate fi folosită sub forma unui capac pentru a preveni stropirea interiorului cuptorului cu alimente și pentru menținerea umidității.

Materialul din care este fabricat vasul	Microunde	Grătar	Modul Combi
Sticlă termorezistentă	DA	DA	DA
Sticlă care nu este rezistentă din punct de vedere termic	NU	NU	NU
	DA	NU	NU
Vase sintetice care pot fi în siguranță folosite în cuptorul cu microunde	DA	NU	NU
Hârtie folosită în bucătărie	DA	NU	NU
Recipient metalic	NU	DA	NU
Trepied metalic (se găsește în echipamentul cuptorului)*	NU	DA	NU
Folie din aluminiu și vase din aluminiu	NU	DA	NU

* Disponibil în modele selectate

SETAREA CUPTORULUI

RO

Denumirea componentelor din echipamentul cuptorului

Scoateți cuptorul și toate celelalte materiale din cutia de carton și din camera cuptorului. Cuptorul este livrat cu următorul echipament:

Farfuria rotativă	1
Căruciorul rotativ	1
Instrucțiuni de deservire	1
Trepied pentru grătar	1*

- A) Panoul de comandă
B) Sistemul blocadei de siguranță - Oprește alimentarea cu curent electric a cuptorului atunci când ușa este deschisă în timpul funcționării.
C) Căruciorul rotativ
D) Farfuria rotativă
E) Elementul protector intern al uși
F) Ușa



INSTALAREA FARFURIEI ROTATIVE

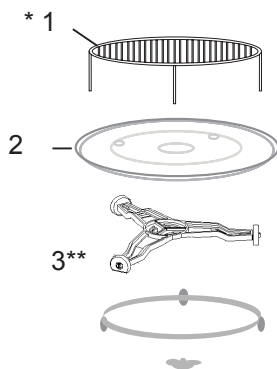

- 1 Farfuria rotativă nu trebuie niciodată apăsată și nici plasată cu fundul în sus.
- 2 În timpul preparării mâncărilor întotdeauna trebuie să folosiți farfuria rotativă și căruciorul rotativ.
- 3 Pentru fierbere sau pentru încălzire alimentele trebuie amplasate pe platoul rotativ.
- 4 În cazul în care farfuria rotativă crapă, trebuie să luați legătura cu cel mai apropiat service autorizat.

Elementele echipamentului:

1. Trepied pentru grătar
2. Farfuria rotativă
3. Căruciorul rotativ

* Disponibil în modele selectate. **Observații** Trepiedul care se află în echipamentul dispozitivului trebuie folosit numai în cazul setării funcției „GRĂTAR”. Trepiedul trebuie amplasat pe farfuria rotativă

** Căruciorul este disponibil în două versiuni, în funcție de model. Nu pot fi folosite unul în locul celuilalt.

Panoul de comandă și componentele acestuia

PPanoul de comandă este format din două butoane. Butonul pentru puterea de încălzire și butonul pentru setarea timpului..

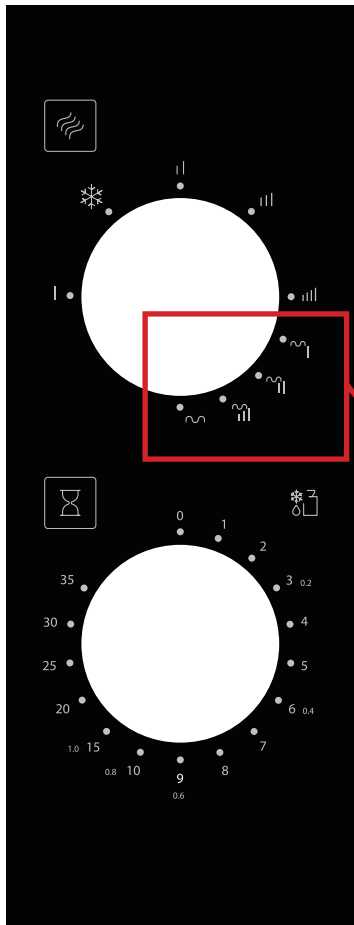

1. Setai puterea de preparare a mâncărilor rotind butonul pentru puterea de încălzire până la nivelul dorit.
2. Setai durata de preparare a mâncărilor rotind butonul ceasului până la valoarea corespunzătoare. Durata maximală a timpului de pregătire a mâncărilor este de 35 de minute.
3. După ce ai setat puterea de încălzire și durata de pregătire a mâncărilor, cuptorul cu microunde va porni automat.
4. După ce s-a scurs timpul setat dispozitivul "va suna" și se va opri.
5. Atunci când cuptorul nu este folosit trebuie să setai întotdeauna valoarea „0”.

AMMF20M1GBH

		MICRO (%)	GRILL (%)
	Low	17	-
❄	Defrost	33	-
	Med	55	-
	M.High	77	-
	High	100	-
~	Combi.1*	20	80
~	Combi.2*	30	70
~	Combi.3*	40	60
~	Grill*	-	100

*În funcție de model

Pentru a programa procesul de încălzire a mâncărilor în cuptor trebuie:

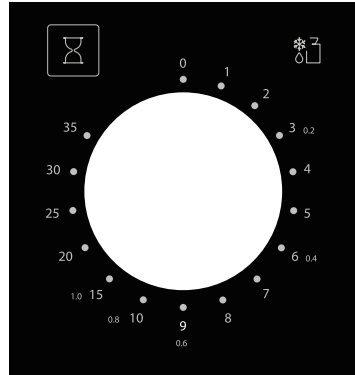
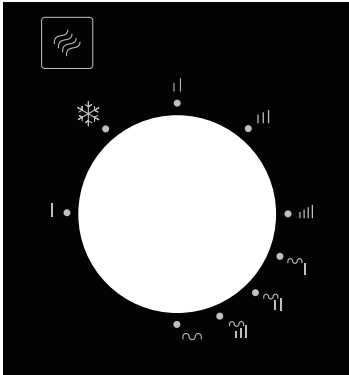

Să rotiți butonul de reglare a nivelului puterii de încălzire până la valoarea dorită.

Apoi folosiți butonul de reglare a timpului pentru setarea duratei de încălzire

ATENȚIE: imediat după rotirea butonului de reglare a timpului până la valoarea dorită care arată timpul de funcționare a cuptorului, acesta va porni automat. Dacă selectați timpul de funcționare a cuptorului mai scurt de 2 minute, rotiți butonul de reglare până peste 2 minute, după care reîntoarceți-vă la momentul care arată timpul selectat.

Înainte de a introduce alimentele în camera cuptorului, asigurați-vă că butonul de reglare a timpului este setat în poziția "0" (Zero).

Niciodată nu porniți cuptorul cu microunde în cazul în care în camera cuptorului nu sunt alimente. Funcționarea cuptorului fără alimente poate cauza supraîncălzirea magnetronului (dispozitivul care generează radiațiile microundelor)

Fierbere/încălzire - informații practice

Trebuie să știți că:

- carnea roșie și legumele tari trebuie puse pe marginea farfuriei în cuptorul cu microunde, iar carnea albă, carnea de pasăre, peștele și legumele moi în centrul farfuriei (pe margine microundele încălzesc mai repede);
- pentru ca alimentele să nu se usuce acestea trebuie acoperite;
- pregătirea mâncărilor în cuptorul cu microunde necesită o cantitate mică de grăsime fapt care este foarte apreciat de persoanele care au grijă de siluetă;
- nu se recomandă folosirea în cuptorul cu microunde a vaselor metalice (chiar și a celor care au numai incrustații metalice) deoarece acestea pot produce scântei și nu permit trecerea microundelor;
- Cu cât cantitatea de apă din mâncărurile preparate este mai mare cu atât acestea trebuie încălzite o perioadă de timp mai scurtă.
- chiar și după ce încălzirea a luat sfârșit, mâncărurile încă mai fierb, de aceea acestea trebuie lăsate acoperite încă circa 1-2 minute.

DEPANARE

Cuptorul cu microunde interferează cu imaginea de pe televizor.	Recepția radioului și a televizorului poate fi perturbată atunci când funcționează cuptorul cu microunde. Este la fel ca în cazul aparatelor electrice mici, cum ar fi blender-ul, aspiratorul și ventilatorul electric. Acest lucru este normal.
Cuptorul cu microunde luminează slab	În cazul în care folosim puterea scăzută a microundelor lumina cuptorului poate fi mai slabă. Acest lucru este normal.
Aburii se strâng pe ușă, aerul fierbinte iese prin orificiile de aerisire.	În timpul fierberii din alimente pot ieși aburi. Cea mai mare parte a acestora iese prin orificiile de aerisire. Totuși o parte a acestora poate să se strângă pe locurile mai reci, așa cum ar fi ușa. Acest lucru este normal.

Defectul	Cauza posibilă	Eliminarea
Cuptorul nu funcționează.	Cablul de alimentare cu curent electric nu este racordat corect la priză	Scoateți ștecherul și introduceți-l încă o dată după 10 secunde
	Siguranță arsă sau a fost pus în funcțiune întrerupătorul de siguranță.	Înlocuirea siguranței sau oprirea întrerupătorului (reparație poate avea loc numai în Service-ul Hansa)
	Probleme cu priza	Verificați priza racordând alte dispozitive electrice.
Cuptorul nu încălzește	Ușa nu este închisă.	Închideți corect ușa.
Masa rotativă din sticlă a cuptorului face zgomot în timpul funcționării cuptorului cu microunde.	Setul inelului rotativ și partea inferioară a camerei cuptorului cu microunde sunt murdare.	Vezi „Întreținerea cuptorului cu microunde”.

CURĂȚARE

Înainte de a începe curățarea asigurați-vă că, cuptorul este decuplat de la sursa de alimentare cu curent electric.

- După folosire, curățați interiorul cuptorului cu microunde cu o cârpă ușor umedă.
- Toate accesoriile acestuia curățați-le cu ajutorul apei cu detergent delicat.
- Cadrul ușii și garnitura precum și elementele învecinate trebuie curățate cu ajutorul unei cârpe umezite cu apă. În cazul curățării suprafeței ușii și a cuptorului folosiți numai săpunuri lichide și detergenți delicți, ne-abrazive care vor fi aplicate cu ajutorul unui burete sau a unei cârpe moi.

În timpul curățării ușii din sticlă, nu folosiți produse abrazive sau bureți metalici, deoarece pot apărea zgârieturi pe suprafața sticlei și deteriorarea acesteia.

Pentru a curăța compartimentul din interior trebuie: să amplasați o jumătate de lămâie în bol, să adăugați 300 ml de apă și să porniți cuptorul la o putere de 100% timp de 10 minute.

După curățare trebuie să deconectați cuptorul de la priză și să îl ștergeți în interior cu o cârpă uscată, moale.

Garanția

Activitățile cuprinse de garanție în conformitate cu foaia de garanție.

Producătorul nu răspunde pentru nici un defect produs de manipularea necorespunzătoare a produsului.

Declarația producătorului

Prin prezenta, producătorul declară că, acest produs îndeplinește cerințele de bază ale directivelor europene menționate în continuare:

- **directiva cu privire la joasa tensiune 2014/35/CE**
- **directiva cu privire la compatibilitatea electromagnetică 2014/30/CE**
- **directiva 2009/125/EC**
- **directiva cu privire RoHS 2011/65/EC**

și de aceea produsul a fost marcat cu simbolul  și a fost emisă declarație de conformitate care este pusă la dispoziția organelor de supraveghere a pieței.

УВАЖАЕМИ ГОСПОДА!

Уредът от марка HANSA съчетава изключително лесно обслужване и отлична ефективност. Преди да напусне фабриката, всеки уред е бил старателно проверен от гледна точка на безопасност и функционалност.

Моля, прочетете внимателно тази инструкция, преди да започнете използването на уреда.

По-долу са посочени обясненията на символите, които са използвани в настоящата инструкция:



Важна информация относно безопасността на потребителя на уреда и правилната му експлоатация.



Указания относно експлоатацията на уреда.



Опасности, възникващи поради неправилно третиране на уреда и дейности, които може да изпълни само квалифицирано лице, например от сервиза на производителя.



Информации за защита на околната среда.



Забрана за изпълнение на някои дейности от потребителя.

СЪДЪРЖАНИЕ

ТЕХНИЧЕСКИ ДАННИ	18
МЕРКИ ЗА БЕЗОПАСНОСТ	19
ПРЕПОРЪКИ КАСАЕЩИ БЕЗОПАСНОСТТА НА ПОТРЕБИТЕЛЯ	20
ИЗХВЪРЛЯНЕ / ОБЕЗВРЕЖДАНЕ НА ИЗХАБЕНИЯ УРЕД	24
ИНСТАЛИРАНЕ НА ЗАЩИТНА ВЕРИГА	25
СЪДОВЕ	26
НАСТРОЙКИ НА ПЕЧКАТА	28
МОНТАЖ НА ВЪРТЯЩАТА СЕ ЧИНИЯ	28
ИНСТАЛИРАНЕ НА УРЕДА	29
ОБСЛУЖВАНЕ	30
ОТСТРАНЯВАНЕ НА ПОВРЕДИ	32
ПОЧИСТВАНЕ	32
ГАРАНЦИЯ, СЛЕД ПРОДАЖНО ОБСЛУЖВАНЕ	33

ТЕХНИЧЕСКИ ДАННИ

Модел	AMMF20M1BH	AMMF20M1GBH
Захранване	230V~ 50Hz	230V~ 50Hz
Работна честота [MHz]	2450	2450
Ниво на шум [dB(A) re 1pW]	63	63
Консумация на мощност [W]	1050	1050
Номинална изходна мощност на микровълните [W]	700	700
Номинална изходна мощност на грила	-	1000
Вместимост на фурната [l]	20	20
Диаметър на въртящата се чиния [mm]	255	255
Външни размери (Вис. x шир. x дълб.) [mm]	259 x 440 x 350	259 x 440 x 350
Уред, пригоден за вграждане	-	-
Нето тегло [kg]	10	11



Уредът е предназначен за използване само в домакинството.

Производителят запазва правото си да въвежда промени нямащи влияние върху действието на уреда.



Илюстрациите в настоящата инструкция за обслужване имат ориентировъчен характер. Пълното оборудване на уреда се намира в съответния раздел.



С ОГЛЕД ПРЕДОТВРЯВАНЕ НА ПРЕКОМЕРНОТО ИЗЛАГАНЕ НА ВЪЗДЕЙСТВИЕТО НА МИКРОВЪЛНОВАТА ЕНЕРГИЯ



Не опитвайте да включвате настоящата микровълнова фурна с отворена врата, тъй като това може да доведе до вредно излагане на микровълнова енергия. Важно е да не изключвате защитните блокировки и да не манипулирате при тях.



Не бива да поставяте никакви предмети между челната повърхност на печката и вратата, нито да допуснете натрупвания от замърсявания или остатъци от почистващ препарат върху уплътненията.



Не включвайте микровълновата фурна, ако е повредена. От особено значение е правилното затваряне на вратата и грижата да няма повреди на:

- 1 вратата (смачване, пукнатини)
- 2 пантите и заключалките (счупване, пукнатина или разхлабване)



3 уплътненията на вратата и тяхната повърхност

Настройките, поддръжката и всички ремонтни дейности по микровълновата фурна трябва да бъдат извършени от съответно квалифициран сервизен персонал на производителя. Това важи особено за дейностите, свързани със снемането на капака, който предпазва от микровълновото лъчение.



Съхранявайте уреда и захранващия му кабел далеч от деца по-малки от 8 годишна възраст.



Микровълновата фурна не може да се вгражда в шкаф*



ПРЕДУПРЕЖДЕНИЕ: Уреда и неговите елементи се нагриват по време на работа. Избягвайте контакт с горещите елементи на уреда. Деца под 8 годишна възраст трябва да се намират далеч от уреда, освен ако не са под наблюдение на възрастен;



Забранява се чистенето на уреда с пара;



Повърхностите на шкафа могат да се нагорещат по време на работа на микровълновата печка;

* отнася се за уреди, които не са пригодени за вграждане

ПРОЧЕТЕТЕ ВНИМАТЕЛНО И ЗАПАЗЕТЕ ЗА БЪДЕЩА УПОТРЕБА.



С оглед намаляване опасността от възникване на пожар, нараняване на потребителите или излагане на прекомерно действие на микровълнова енергия по време на използване на уреда трябва да спазвате следните основни указания за безопасност



Прочетете инструкцията за експлоатация преди използване на уреда.



Необходим е стриктен надзор с цел намаляване на опасността от пожар в камерата на печката.



Използвайте настоящия уред само в съответствие с неговото предназначение, описано в инструкцията. Не използвайте корозивни химически препарати в уреда. Микровълновата печка е специално проектирана за загряване или готвене на храни. Не е предназначена за промишлено или лабораторно ползване.



ПРЕДУПРЕЖДЕНИЕ: Когато уреда се използва в комбиниран режим, децата могат да го ползват само при надзор на възрастни с оглед на високата температура*;



ПРЕДУПРЕЖДЕНИЕ: Течности и други хранителни продукти не бива да се загряват в плътно затворени съдове, тъй като може да експлодират;



ПРЕДУПРЕЖДЕНИЕ: Това устройство може да се използва от деца на възраст от 8 години и по-големи, от лица с ограничени физически, сетивни или умствени способности или с липса на опит и познания, ако те са под надзор или са били инструктирани, как да използват уреда по безопасен начин и познават опасностите, свързани с използването на уреда. Децата не бива да си играят с уреда. Почистването и поддръжката на уреда не бива да се извършва от деца освен, ако са навършили 8 години и са под надзор на съответно лице.





Да се използват само съдове, предназначени за използване в микровълнови фурни;





По време на загряване на храни в хартиени или пластмасови съдове трябва да наблюдавате микровълновата фурна, тъй като съществува възможност от запалване на съдовете;

* Отнася се за уреди, оборудвани с грил

 Ако забележите дим и/или огън, изключете уреда или го разединете от захранването и оставете вратата затворена, докато пламъците не изгаснат; Загряването на напитки с микровълни може да доведе до кипване със закъснение, затова трябва да внимавате при боравене със съда с течност;

 Подробна информация за почистването на уплътненията на вратата и съседните елементи се намира в съответния раздел на настоящата инструкция.

 Уреда трябва редовно да се почиства и да се отстраняват всички остатъци от храни.

 Занемаряване на почистването на микровълновата фурна може да доведе до увреждане на повърхността, което може да окаже неблагоприятно влияние върху живота на уреда и да предизвика опасни ситуации

 Внимание! Ако захранващият кабел е повреден, той трябва да бъде заменен от представител на производителя или от специализиран ремонтен сервиз или от квалифицирано лице, за да се избегне опасност.

 Преди да започнете експлоатация на уреда трябва да обгорите нагревателя на грила (по време на обгарянето от вентилационните решетки на уреда може да излиза дим)*:

- включете вентилация в помещението или отворете прозореца,

- настройте печката за работа само с грил за около 3 минути и обгорете нагревателя на грила без продукти.











 Микровълновата фурна трябва да бъде поставена върху нивелирана повърхност.

 Въртящата се чиния и въртящия пръстен трябва да бъдат във фурната по време на готвене. Трябва да поставите внимателно готвеното ястие върху въртящата се чиния и внимателно да боравите с нея, за да предотвратите евентуално счупване на чинията.

 Неправилно използване на съда за препичане може да доведе до спукване на въртящата масичка поради високата температура.

 Използвайте само пликове с подходящи размери за готвене в микровълнова фурна.

* Отнася се за уреди, оборудвани с грил

-  Уредът е оборудван с няколко вградени изключватели, предпазващи от излъчването на микровълните, когато вратата е отворена. Не манипулирайте при тези изключватели.
-  Не включвайте микровълновата фурна празна. Включването на фурната без храна или с храна с много малко съдържание на вода може да доведе до възникване на пожар, обгаряне, искрене и увреждане на повърхността на вътрешните стени на фурната.
-  Не пригответе храна директно върху въртящата се чиния. Прекомерно локално загряване на въртящата се чиния може да причини спукване на чинията.
-  Не загрявайте бебешки бутилки или бебешки храни в микровълновата фурна. Загряването на храната може да бъде неравномерно и да доведе до физически наранявания.
-  Не използвайте съдове с тясно гърло като бутилки да сироп.
-  Не пържете с олио и в дълбок съд в микровълновата фурна.
-  Не пригответе зимнина в микровълновата фурна, тъй като не винаги цялото съдържание на буркана ще достигне температура на кипване.
-  Не използвайте микровълновата фурна за търговски цели. Настоящият уред е предназначен за домашно ползване или в обекти, като*: кухня за служители; в магазини, офиси и други работни среди, за ползване от гости на хотели, мотели и други жилищни обекти, в селски жилищни сгради, в обекти предоставящи нощувки*;
-  С оглед недопускане до кипване със закъснение на загряваните течности и напитки и изгаряне по тази причина трябва да разбъркате течността преди да поставите съда във фурната и след изтичане на половината време от процеса на загряване. След това оставете още малко във фурната и още веднъж разбъркайте преди да извадите съда.
-  Не забравяйте, че ястието е във фурната, за да избегнете изгаряне поради прекомерно готвене.

 Когато уредът се използва в комбиниран режим, децата могат да ползват микровълновата печка само под надзор на възрастни поради генерираните високи температури.*

 Това оборудване не е предназначено за използване от лица (включително деца) с намалени физически способности или умствени недостатъци или лица без опит или познания, освен ако са под надзор от лицата, отговорни за тяхната безопасност. Обърнете внимание децата да не си играят с този уред.

 Не преварвайте ястията

 Не използвайте камерата на печката за съхраняване на продукти. Не съхранявайте във фурната запалими предмети като хляб, дребни сладки, хартиени продукти и др. Ако мълния удари в захранващата линия, микровълновата фурна може да се включи от само себе си.

 Отстранете металните скоби и дръжки от съдовете/хартиените или найлонови пликове преди да ги поставите във фурната.

 Микровълновата фурна трябва да бъде заземена. Да се включва само към контакти с изправен заземителен щифт. Вижте „Инсталиране на защитна верига“

 Някои продукти, като цели яйца (варени и/или сурови), вода с олио или мазнина, плътно затворени съдове и стъклени буркани могат да експлодират и поради това не бива да ги загревате в тази фурна.

 Работата с микровълновата фурна трябва да бъде под непрекъснат надзор на възрастни. Да не се допуска достъп на деца до елементите за управление или да си играят с уреда.

 Не бива да включвате микровълновата печка, ако тази има повредена присъединителна клема или щепсел, ако не работи правилно, ако е била повредена или ако е паднала.

 Не бива да закривате или да блокирате отдушниците на уреда.

* Отнася се за уреди, оборудвани с грил



Не съхранявайте и не използвайте микровълновата печка извън помещенията (навън).



Не използвайте уреда в близост до вода, кухненска мивка, влажно помещение или в близост до плувен басейн.



Не потапяйте захранващия кабел и щепсела във вода.



Дръжте кабела далеч от загрявани повърхности.



Не допускайте захранващия кабел да виси над ръба на масата или плота.



Уредът трябва да се използва с монтирана декоративна рамка*



След използване повърхността на вътрешните стени на фурната е гореща.



Редовно проверявайте за увреждания уреда и захранващия кабел. Ако се установи каквото и да било увреждане, не бива да ползвате уреда.

ИЗХВЪРЛЯНЕ / ОБЕЗВРЕЖДАНЕ НА ИЗХАБЕНИЯ УРЕД



РАЗОПАКОВАНЕ



Устройството е защитено от повреда по време на транспорт. След разопаковане на устройството, моля, не забравяйте да премахнете опаковъчните материали по екологично съобразен начин.

Всички материали, използвани за опаковане са безопасни за

околната среда, 100% рециклируеми и затова са отбелязани със съответния символ.

Внимание! Опаковъчни материали (торби от полиетилен, стиропор и т.н.) по време на разопаковане трябва да се държат далеч от деца.



ИЗВЕЖДАНЕ ОТ ЕКСПЛОАТАЦИЯ



След завършване на експлоатационния период този продукт не може да бъде изхвърлен с битовите отпадъци, а трябва да го предадете в специален събирателен пункт за рециклиране на електрическо и електронно оборудване. За това Ви информира символ, нанесен върху продукта, инструкцията за експлоатация или опаковката.

Материалите, използвани в уреда, са подходящи за повторна употреба в съответствие с тяхното означение. Благодарение на повторната употреба, използването на материали, или други форми на използване на изхабените уреди Ви допринасяте за защитата на нашата околна среда.

Информация за правилния събирателен пункт за употребявани уреди ще получите в съответната общинска администрация.

* отнася се за уреди, предназначени за вграждане

ОПАСНОСТ

Опасност от токов удар при допир – някои вътрешни елементи могат да причинят сериозни наранявания или смърт. Не демонтирайте този уред.

ПРЕДУПРЕЖДЕНИЕ

Опасност от токов удар. Неправилно използване на заземяването може да доведе до токов удар. Не включвайте щепсела в контакта преди уреда да бъде правилно инсталиран и заземен.

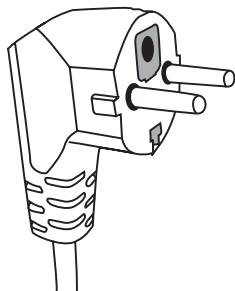

Този уред трябва да бъде заземен. В случай на късо съединение заземяването намалява опасността от токов удар като осигурява проводник за отвеждане на електрическия ток. Настоящият уред е оборудван с кабел със заземително жило и съответен щепсел. Щепселът трябва да бъде включен към правилно инсталиран и заземен контакт.

В случай на непълно разбиране на инструкциите за заземяване или възникнало съмнение, дали уредът е правилно заземен, консултирайте се с квалифициран електротехник или сервизен техник.

Ако трябва да използвате удължител, използвайте само трижилен кабел с контакт, който има заземителен щифт.

Производителят не носи отговорност за щети или наранявания, произтичащи от свързване на микровълновата печка към захранването без защитна верига или с неизправна защитна верига.

Късият захранващ кабел е предвиден за предотвратяване на опасността от заплитане или изключване поради спъване от по-дълъг кабел.

Ако използвате удължител:

- Означените номинални електрически данни на удължителя следва да бъдат поне толкова големи, колкото номиналните електрически параметри на уреда.
- Удължителят трябва да бъде трижилен кабел със заземително жило,
- Дългият кабел трябва да бъде положен така, че да не провисва над кухненския плот или над масата, където би могъл да бъде издърпан от деца или закачен и неволно изтеглен.

ПРЕДУПРЕЖДЕНИЕ



Опасност от нараняване на хората. Плътно затворените съдове могат да експлодират. Преди да започнете загряването трябва да отворите затворените съдове и да пробиеите найлоновите пликове.

Материали, които може да се използват в микровълновата печка и материали, които трябва да се избягват.

Някои неметални съдове може да не са безопасни при използването им в микровълновата печка. При възникнали съмнения можете да проверите данните на съда съгласно следната процедура:

Изпитване на съда:

- 1 Напълнете съд, предназначен за използване в микровълнова печка с 1 чаша студена вода (250 ml), същата дейност повторете с изпитвания съд.
- 2 Гответе с максимална мощност в продължение на 1 минута.
- 3 Внимателно докоснете съда. Ако съда е топъл, не бива да го използвате в микровълновата печка.
- 4 Не надвишавайте времето за готвене от 1 минута.

Материали, които не може да бъдат използвани в микровълновата печка

Вид съд	Забележки
Алуминиева тавичка	Може да причини електрическа дъга. Поставете ястието в съд, подходящ за използване в микровълнови фурни.
Картонена кутия с метална дръжка	Може да причини електрическа дъга. Поставете ястието в съд, подходящ за използване в микровълнови фурни.
Метал или съдове с метална рамка	Металът екранира ястието от микровълновата енергия. Металната рамка може да причини електрическа дъга.
Метални капачки – на винт	Могат да причинят електрическа дъга и пожар в уреда.
Хартиени пликове	Могат да причинят пожар в уреда.
Пластмасова пяна	Когато бъде изложена на висока температура, пластмасовата пяна може да се стопи или да замърси течността, в която се намира.
Дърво	Дървото изсъхва, когато се използва в микровълновата печка и може да се счупи или счупи.

Материали, които може да се използват в микровълновата печка

Вид съд	Забележки
Алуминиево фолио	Само като защита. Малки гладки парчета може да се използват за прикриване на тънки парчета месо или пиле, за да се предотврати прекомерното им готвене. Може да се получи дъгов разряд, ако фолиото е твърде близо до стените на фурната. Фолиото трябва да се намира на разстояние най-малко 2,5 cm от стените на фурната.
Съд за препичане	Спазвайте инструкцията на производителя. Дъното на съда за препичане трябва да бъде поне 5 mm по-високо от въртящата се чиния. Неправилното използване може да причини спукване на въртящата се чиния.
Съдове за обяд	Само подходящи за микровълнова фурна. Спазвайте инструкцията на производителя. Не използвайте пукнати или нащърбени съдове.
Стъклени буркани	Винаги сваляйте капака. Използвайте само за загряване на ястия до съответната температура. Повечето от стъклените буркани не е са огнеупорни и може да се спукат.

СЪДОВЕ

Стъклени съдове	Използвайте в печката само огнеупорни стъклени съдове. Уверете се, че няма метални рамки. Не използвайте пукнати или нащърбени съдове.
Пликове за готвене в микровълнова печка	Спазвайте инструкцията на производителя. Не затваряйте с метални скоби.
Хартиени чинии и чаши	Направете прорези, за да може парата да излиза. Използвайте само за кратко време на готвене/загряване. Не оставяйте печката без надзор по време на готвене.
Хартиени кърпи	Използвайте само за прикриване на ястията при загряване за попиване на мазнината. Използвайте само за кратко готвене под постоянен надзор.
Хартия, устойчива на мазнина	Използвайте за прикриване с цел предотвратяване на разпръскване или като опаковка за свързване на два продукта.
Пластмаси	Само подходящи за микровълнова фурна. Трябва да имат етикет „за микровълнови печки“. Някои пластмасови съдове се размекват, когато ястието вътре се затопли. „Пликовете за готвене“ и плътно затворените найлонови пликове трябва да бъдат прорязани, надупчени или да имат отдушник, съгласно упътването върху опаковката.
Пластмасови опаковки	Само подходящи за микровълнова фурна. Използвайте за прикриване на ястията по време на готвене с цел задържане на влагата. Не допускате пластмасовите опаковки да допират храната.
Термометри	Само подходящи за микровълнова фурна. (термометри за месо и захар).
Восъчна хартия	Използвайте за прикриване на ястията, за да предотвратите разпръскването и за задържане на влагата.

Материал на съда	Микровълни	Грил	Режим Combi
Огнеупорно стъкло	ДА	ДА	ДА
Стъкло, неустойчиво на температура	НЕ	НЕ	НЕ
Огнеупорна керамика	ДА	НЕ	НЕ
Пластмасови съдове, безопасни за използване в микровълнова печка	ДА	НЕ	НЕ
Кухненска хартия	ДА	НЕ	НЕ
Метален съд	НЕ	ДА	НЕ
Метална скара (в оборудването на печката)*	НЕ	ДА	НЕ
Алуминиево фолио и съдове от фолио	НЕ	ДА	НЕ

* Достъпно в избрани модели

НАСТРОЙКИ НА ПЕЧКАТА

ВГ

Наименования на елементите от оборудването на печката

Извадете микровълновата печка и всички материали от картонения кашон и от камерата на печката. Микровълновата печка се доставя със следното оборудване:

Въртяща се чиния	1
Въртящ се пръстен	1
Инструкция за експлоатация	1
Скара за печене на грил	1*

- A) Панел за управление
- B) Система на предпазната блокировка – Изключва захранването на печката, когато по време на работа вратата се отвори.
- C) Въртящ се пръстен
- D) Въртяща се чиния
- E) Вътрешна защита на вратата
- F) Врата

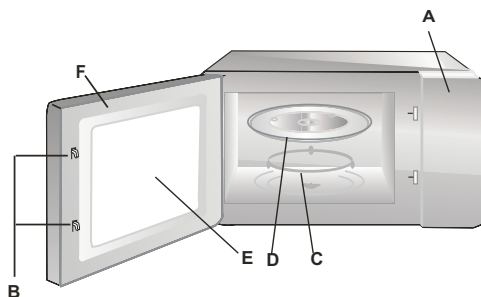

МОНТАЖ НА ВЪРТЯЩАТА СЕ ЧИНИЯ

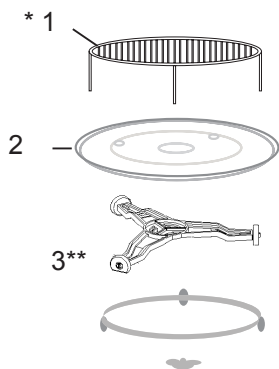

- 1 Никога не натискайте и не поставяйте чинията с дъното нагоре.
- 2 По време на готвене винаги използвайте въртящата се чиния и въртящия се пръстен.
- 3 При готвене или загряване винаги поставяйте всички ястия върху въртящата чиния
- 4 Ако въртящата чиния се счупи, трябва да се обърнете към най-близкия оторизиран сервис.

Елементи на оборудването:

1. Скара за печене на грил
2. Въртяща се чиния
3. Въртящ се пръстен

* Достъпно в избрани модели. **Забележка:** Скарата от оборудването на печката трябва да се използва само при настройка на микровълновата печка за функция „ГРИЛ“. Трябва да поставите скарата върху въртящата се чиния.

** Въртящият се пръстен се среща в две версии, в зависимост от модела. Не са взаимозаменяеми.

ИНСТАЛИРАНЕ НА УРЕДА

- Премахнете всички материали и елементи на опаковката.
- Проверете печката за увреждания като: смачкване, усукване или счупване на вратата.
- Премахнете всички защитни фолиа от повърхността на шкафа.
- Не инсталирайте печката, ако е повредена.



Не демонтирайте светло кафявия слюден капак, закрепен с винтове вътре във фурната с цел защита на магнетрона.

Инсталиране

1. Уредът е предназначен за използване само в домакинството.
2. Печката може да бъде използвана само след вграждане в кухненски шкаф*.
3. Начинът на монтаж на печката в шкафа е представен в „Брошурата за инсталиране“*.
4. Микровълновата печка трябва да бъде инсталирана в шкаф с широчина 60 cm и на височина 85 cm от нивото на пода в кухнята*.

Не демонтирайте краката от дъното на печката*.

Блокирането на входните и изходни вентилационни отвори може да повреди печката. Поставете печката възможно най-далеч от радио- и ТВ приемниците. Работещата микровълнова печка може да причини смущения на радио или телевизионния сигнал.

2. Включете щепсела на печката в стандартен мрежов контакт. Уверете се, че неговото напрежение и честота са същите, като тези върху информационната таблица на уреда.

ПРЕДУПРЕЖДЕНИЕ: Не инсталирайте микровълновата печка над плочата на печката или над друг уред, генериращ топлина. Такъв начин на инсталиране може да доведе до увреждане и загуба на гаранцията.

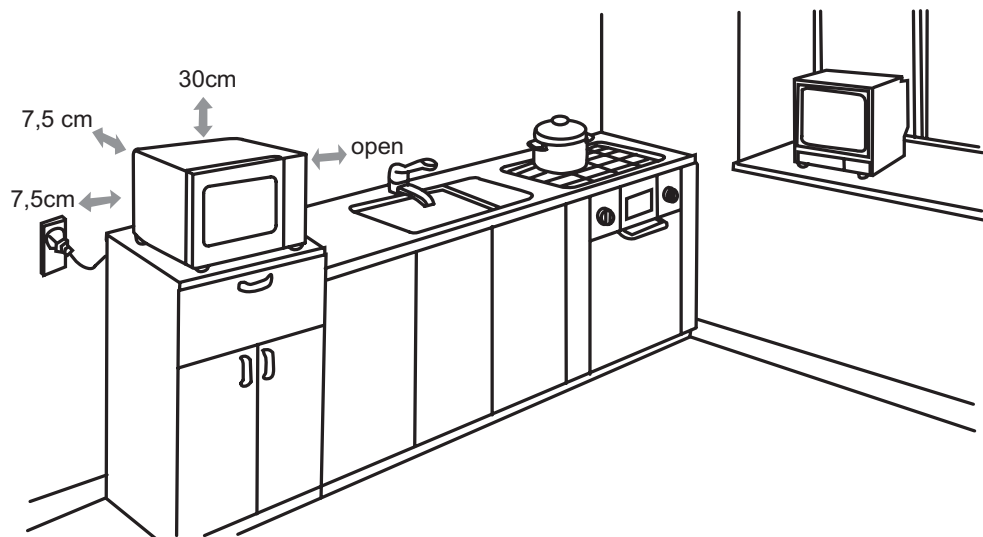

Достъпните повърхности може да бъдат горещи по време на работа.



* Отнася се за уреда за вграждане

Панел за управление и неговите елементи

Панелът за управление се състои от два бутона (дискове). Бутон за мощност и бутон за време.

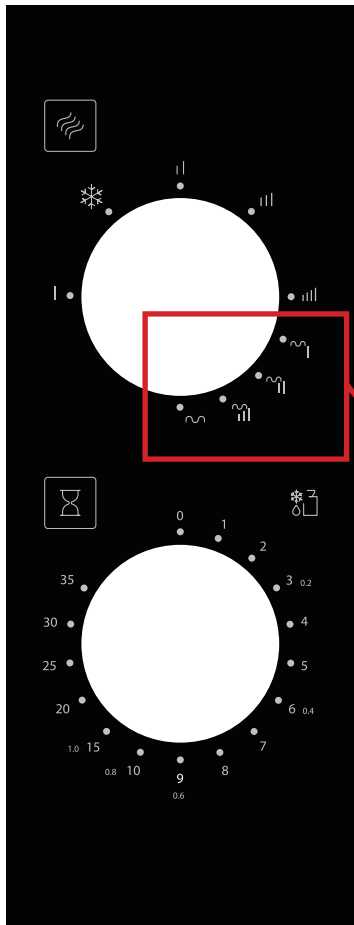

1. Регулиране на мощността на готвене чрез завъртане на бутона до желаното ниво.
2. Настройте времето за готвене чрез завъртане на часовника на правилната стойност. Максималното време за настройка на времето е 35 минути.
3. След определяне на силата и времето, микровълнова печка за готвене ще започне автоматично да работи.
4. След изтичане на времето за готвене уреда издава звуков сигнал и се изключва
5. Когато фурната не се използва, винаги настройте времето на „0“.

AMMF20M1GBH

		MICRO (%)	GRILL (%)
	Low	17	-
❄	Defrost	33	-
	Med	55	-
	M.High	77	-
	High	100	-
~	Combi.1*	20	80
~	Combi.2*	30	70
~	Combi.3*	40	60
~	Grill*	-	100

*В зависимост от модела

За да програмирате процеса на загревяване на хранителни продукти в микровълнова печка трябва да:

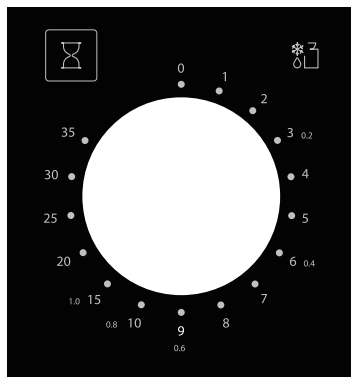
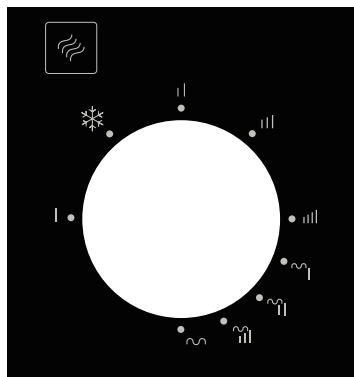

Завъртете бутон за определяне на мощността на позиция отговаряща на нужното ниво на мощност.

След това използвайте бутон на таймера, за да изберете подходящото време за загревяване

ВНИМАНИЕ: веднага след включване на бутон на таймера на позицията на определяне на времето, микровълновата печка започва работа.

Ако изберете време, по-кратко от 2 минути, завъртете бутон на позиция повече от 2 минути, след което го върнете обратно за да определите желаното време.

Преди да поставите храната във фурната, уверете се, че таймера е настроен на позиция „0“ (нула).

Никога не включвайте микровълновата фурна, когато камерата е без храна (празна). Работа на фурната без храна заплашва прегряване на магнетрона (устройството генериращо микровълни).

Готвене / Затопляне - практическа информация.

Трябва да знаете, че:

- Червеното месо и твърди зеленчуци се поставят в микровълновата печка на външния ръб на чинията, бяло месо, птици, риба, меки зеленчуци - в средата на чинията (от брега на чинията микровълните действат по-бързо);

- Храни, които не са покрити - изсъхват;

- Приготвяне на ястия с микровълни изисква незначително количество мазнини, което особено ценят хората, които се интересуват от запазване на добра линия;

- Никога не използвайте метални съдове в микровълновата печка (дори и тези с деликатни метални украса) те искрят и не пропускат микровълните;

- Колкото по-високо съдържание на вода в храните толкова по-кратко гответе

- Дори и след края на работата на печката, ястията все още се варят, така че трябва да ги оставите прикрити още в продължение на 1-2 минути

ОТСТРАНЯВАНЕ НА ПОВРЕДИ

Микровълновата печка смущава телевизионната картина	Когато микровълновата печка работи, приемането на радио и телевизионния сигнал може да бъде смущавано. Същото явление се наблюдава и при малките електрически уреди, като миксер, прахосмукачка и електрически вентилатор. Това е нормално явление
Печката свети слабо	При готвене с ниска мощност на микровълните светлината в печката може да стане по-слаба. Това е нормално.
Пара се събира върху вратата, горещ въздух излиза от отдушниците	По време на готвене ястието може да генерира пара. По-голяма част от нея излиза през отдушниците. Част от нея може да се събира на хладно място, каквото е вратата на печката. Това е нормално.

Повреда	Възможна причина	Отстраняване
Печката не се включва.	Неправилно включване на захранващия кабел в контакта	Извадете щепсела и го включете отново в контакта след около 10 секунди.
	Изгорял предпазител или се е включил аварийния прекъсвач.	Сменете предпазителя или включете прекъсвача (това се извършва само от Сервиз на Hansa)
	Проблем с контакта	Проверете контакта с помощта на други електрически уреди.
Печката не загрява.	Неправилно затворена врата.	Затворете добре вратата.
Стъклената въртяща се чиния генерира шум при работа на микровълновата печка	Замърсен въртящ се пръстен и дъно на печката.	Вижте „Поддръжка на микровълновата печка“

ПОЧИСТВАНЕ

Преди да пристъпите към почистване се уверете, че микровълновата печка е изключена от източника на захранване.

- След използване почистете вътрешната камера на печката с леко навлажнена кърпа.
- Почистете аксесоарите по обикновен начин с воден разтвор на сапун.
- Когато са замърсени, рамката на вратата, уплътнението и съседните елементи трябва да бъдат почистени внимателно с мокра кърпа. При почистване на вратата на печката използвайте само неагресивни и неабразивни почистващи препарати, като ги нанасяте с гъба или мека кърпа.

По време на почистване на стъклената врата не използвайте никакви агресивни триещи предмети или остри метални гъби, тъй като това може да доведе до надраскване на повърхността и увреждане на стъклото.

С цел почистване на фурната трябва: поставете половинка от лимон в купата, добавете 300 ml вода и включете само микровълни със 100% мощност за 10 минути.

След почистване изключете захранването на печката и изтрийте вътрешните части с помощта на мека, суха кърпа.

Гаранция

Гаранционно свидетелство според гаранционната карта
Производителят не отговаря за повреди и каквито и да са щети настъпили в резултат от неправилното използване на уреда.

Декларация на производителя

Производителят декларира, че продуктът отговаря на съществените изисквания на европейските директиви, изброени по-долу:

- Директива 2014/35/ЕО за ниско напрежение
- Директива 2014/30/ЕО за електромагнетична компатибилност
- Директива 2009/125/ЕО
- Директива RoHS 2011/65/ЕО

и поради това продуктът е маркиран с **CE** и му е издадена декларация за съответствие на разположение на надзорните органи на пазара.

УВАЖАЕМЫЕ ГОСПОДА!

Устройства марки Hansa- это сочетание легкости в использовании и отличной эффективности. Каждое устройство перед отправкой с завода было тщательно проверено на безопасность и функциональность.

Во избежание ненадлежащего обслуживания перед включением кухонной вытяжки просим внимательно ознакомиться с настоящей инструкцией по эксплуатации

Ниже приводятся значения символов, используемых в настоящей инструкции:



Важная информация, касающаяся безопасности пользователя и правильной эксплуатации прибора.



Общая информация и полезные советы.



Риск, связанный с ненадлежащим обращением с прибором или выполнением операций, которые могут выполнять исключительно квалифицированные сотрудники, например, из числа сервиса производителя.



Вопросы охраны окружающей среды.



Пользователю запрещается выполнять данную операцию.

СОДЕРЖАНИЕ

ТЕХНИЧЕСКИЕ ДАННЫЕ	34
МЕРЫ ПРЕДОСТОРОЖНОСТИ	35
УКАЗАНИЯ ПО ТЕХНИКЕ БЕЗОПАСНОСТИ	36
УНИЧТОЖЕНИЕ / УТИЛИЗАЦИЯ ИСПОЛЬЗОВАННОГО УСТРОЙСТВА	40
СИСТЕМА ЗАЩИТЫ ОТ КОРОТКОГО ЗАМЫКАНИЯ	41
ПОСУДА	42
НАСТРОЙКА МИКРОВОЛНОВОЙ ПЕЧИ	44
УСТАНОВКА ВРАЩАЮЩЕГО ПОДНОСА	44
УСТАНОВКА УСТРОЙСТВА	45
ЭКСПЛУАТАЦИЯ	46
УСТРАНЕНИЕ НЕИСПРАВНОСТЕЙ	48
ЧИСТКА	48
ГАРАНТИЯ, ПОСЛЕГАРАНТИЙНОЕ ОБСЛУЖИВАНИЕ	49

ТЕХНИЧЕСКИЕ ДАННЫЕ

Модель	AMMF20M1BH	AMMF20M1GBH
Питание	230V~ 50Hz	230V~ 50Hz
Рабочая частота [МГц]	2450	2450
Уровень шума [дБ(А) re 1рW]	63	63
Расход мощности [Вт]	1050	1050
Номинальная выходная микроволновая мощность [Вт]	700	700
Номинальная выходная мощность гриля	-	1000
Объем [л]	20	20
Диаметр вращающегося подноса [мм]	255	255
Внешние размеры (В x Ш x Г) [мм]	259 x 440 x 350	259 x 440 x 350
Микроволновая печь является устройством встраиваемого типа	-	-
Вес нетто [кг]	10	11



Устройство предназначено только для бытового использования.

Производитель оставляет за собой право вносить в конструкцию изделия изменения, не влияющие на его функционирование.



Иллюстрации в этом руководстве имеют только обзорный характер. Полное оборудование устройства находится в соответствующем разделе.

 **ДЛЯ ТОГО ЧТОБЫ ИЗБЕЖАТЬ ВОЗДЕЙСТВИЯ ВОЗМОЖНОГО ЧРЕЗМЕРНОГО ВОЗДЕЙСТВИЯ МИКРОВОЛНОВОЙ ЭНЕРГИИ**

 Ни при каких обстоятельствах не использовать печь с открытой дверцей, так как это может привести к вредному воздействию микроволновой энергии. Важно не выключать защитные блокировки и не пытаться что-либо делать с ними.

 Не вставлять никаких предметов между передней панелью печи и дверцей печи, и не позволять, чтобы грязь или остатки чистящего средства накапливались на уплотняющих поверхностях.

 Не пользоваться неисправной печью. Особенно важно, чтобы дверца печи надежно закрывалась, и, чтобы не были повреждены:

1 дверца (погнута, треснута)

2 петли и защелки (сломаны, треснуты или ослаблены)

 Настраивать, проводить осмотр и ремонтировать микроволновую печь должен исключительно квалифицированный специалист сервисного центра производителя. Особенно это касается работ, когда нужно снять крышку, защищающую пользователя от микроволнового излучения.

 Не разрешайте детям младше 8 лет приближаться к прибору и его питающему кабелю.

 Не разрешается устанавливать микроволновую печь в кухонный шкаф*

 **ПРЕДУПРЕЖДЕНИЕ:** Прибор и его доступные части нагреваются во время эксплуатации. Необходимо избегать контакта с горячими частями. Не разрешайте детям младше 8 лет приближаться к прибору, разве что под надзором взрослых;

 Не следует чистить прибор паром

 Во время работы печи шкафы могут нагреваться;

* касается устройств, не предназначенных для встраивания

ИНСТРУКЦИЮ ВНИМАТЕЛЬНО ПРОЧИТАТЬ И СОХРАНИТЬ.



Для снижения пожарного риска, травмирования людей или воздействия чрезмерной микроволновой энергии во время пользования устройством, необходимо соблюдать основные нижеприведенные правила безопасности



Перед использованием внимательно прочитайте инструкцию по эксплуатации устройства.



В целях снижения риска возникновения пожара в камере печи необходимо следить за процессом приготовления.



Устройство использовать только согласно его назначению, описанному в инструкции. Не использовать коррозионные химические вещества в устройстве. Печь специально спроектирована для разогревания или приготовления пищи. Она не предназначена для промышленного или лабораторного использования.



ПРЕДУПРЕЖДЕНИЕ: Дети могут пользоваться печью, установленной в комбинированном режиме, если это происходит под контролем взрослых, так как при таком режиме генерируется высокая температура*;



ПРЕДУПРЕЖДЕНИЕ: Нельзя нагревать жидкости и другие продукты питания в плотно закрытой посуде, потому что они могут взорваться;





ПРЕДУПРЕЖДЕНИЕ: Это устройство может использоваться детьми в возрасте 8 лет и старше, лицами с ограниченными физическими, мануальными или умственными возможностями и лицами с отсутствием опыта и знания оборудования, если они находятся под постоянным присмотром или получили инструкции о том, как использовать устройство безопасным образом, и знакомы с рисками, связанными с использованием устройства. Дети не должны играть с прибором. Очистка и техническое обслуживание прибора не должны выполняться детьми в возрасте до 8 лет и без присмотра компетентного лица.



Пользоваться только такой посудой, которая подходит для использования в микроволновой печи;

* Касается устройств с грилем

 Быть особенно внимательным, если в печи находится пища в упаковке из бумаги или пластмассы, так как существует риск возгорания;

 В случае если наблюдается дым и/или возгорание, выключить устройство или отключить от сети электропитания, дверцу держать закрытой пока пламя полностью не погаснет;

Микроволновый подогрев напитков может привести к задержке кипения, поэтому следует соблюдать осторожность при обращении с емкостью;

 Подробнее о чистке уплотнителей дверцы и прилегающих частей описано в соответствующем разделе данной инструкции.

 Печь необходимо регулярно чистить и удалять остатки пищи

 Если регулярно не очищать печь, это приведет к разрушению поверхности, что сократит срок службы и, возможно, приведет к опасной ситуации

 Внимание! Если неотключаемый кабель питания поврежден, он должен быть заменен производителем или в сервисном пункте, или квалифицированным специалистом во избежание опасности.

 Перед началом использования печи необходимо прокалить тэн гриля (во время прокалки тэна из вентиляционной решетки может слегка выходить дым)*:









- включить вентиляцию в помещении или открыть окно,
- установить работу печи в режиме гриля примерно на 3 минуты и прокалить тэн гриля без помещения в камеру пищи.

 Печь должна быть установлена на ровной поверхности.

 Вращающийся поднос и роликовая подставка должны находиться в печи во время приготовления. Блюда необходимо аккуратно класть на вращающийся поднос и осторожно с ним обращаться, чтобы не разбить.

 Неправильно подобранная посуда для подрумянивания из-за высокой температуры может привести к тому, что вращающийся поднос треснет.

* Касается устройств с грилем

-  Мешочки использовать исключительно соответствующего размера и для приготовления в микроволновых печах.
-  Печь имеет несколько встроенных выключателей для защиты от излучения, когда открыта дверца. Не вмешиваться в работу выключателей.
-  Не включать пустую микроволновую печь. Существует угроза возникновения пожара, обугливания, искрения и повреждения поверхности внутри камеры, если включить пустую печь или поместить блюдо с низким содержанием воды.
-  Не выкладывать пищу непосредственно на вращающийся поднос. Чрезмерное нагревание вращающегося подноса может привести к тому, что он треснет.
-  Не подогревать бутылочки или детское питание для новорожденных в микроволновой печи. Неравномерное подогревание может привести к травмам.
-  Не использовать сосуды с узким горлышком, например, бутылки для сиропов.
-  Не жарить в микроволновой печи на жире и в глубокой посуде.
-  Не делать домашнюю консервацию в микроволновой печи, так как не всегда содержимое банки может достигнуть температуры кипения.
-  Не использовать печь в коммерческих целях. Данное устройство предназначено для бытового использования, или в таких объектах, как*: кухня для сотрудников; в магазинах, офисах и другой рабочей среде, для клиентов отелей, мотелей и других жилищных помещений, в сельских жилых домах, объектах для ночлега*;
-  Для того чтобы не допустить задержки кипения горячей жидкости и напитков, а также ожогов, необходимо перемешать жидкость перед тем, как поставить посуду в печь, и повторить - спустя половину времени приготовления. Затем оставить на короткое время в печи и еще раз перемешать перед тем, как вынуть посуду из печи.

 Следить за процессом приготовления, чтобы из-за чрезмерного времени приготовления блюдо не сгорело.

 Если устройство работает в комбинированном режиме, из-за высокой температуры в печи дети должны пользоваться ею только в присутствии взрослых.*

 Это устройство может использоваться лицами с ограниченными физическими, сенсорными или умственными способностями или с недостатком опыта и знаний, если это происходит под контролем или получили инструкции от лиц, ответственных за их безопасность. Не позволяйте детям играть прибором.

 Не перегревать пищу

 Не использовать камеру печи для складирования. Не хранить внутри печи легковоспламеняющиеся предметы, такие как хлеб, печенье, бумажные изделия и т.п. Если молния ударит в линию электропередач, печь может самостоятельно включиться.

 Удалить проволочные зажимы и металлические ручки из бумажных или пластиковых упаковок/мешочков перед тем, как поместить их в печь.

 Печь должна быть заземлена. Подключать только в исправную заземленную розетку. Смотреть “Система защиты от короткого замыкания”

 Некоторые продукты, такие как цельные яйца (варенные и/или сырые), вода с растительным маслом или жиром, герметически закрытые контейнеры и стеклянные банки могут взорваться, поэтому не следует подогревать их в такой печи.

 Микроволновая печь должна работать под присмотром взрослых. Не следует допускать, чтобы дети имели доступ к элементам панели управления или играли устройством.

 Не использовать микроволновую печь, если повреждены переключатели или вилка, если не работает должным образом, повреждена или упала.

 Не закрывать или блокировать вентиляционные отверстия печи.

 Не хранить и не использовать печь на открытом воздухе.

* Касается устройств с грилем



Не использовать печь вблизи воды, кухонной раковины, в помещении с повышенной влажностью или вблизи плавательного бассейна.



Не погружать шнур и вилку электропитания в воду.



Шнур держать вдали от нагреваемых поверхностей.



Не допускать, чтобы шнур свисал со стола или столешницы.



Устройство должно использоваться с вмонтированной декоративной рамкой*



Поверхность внутри камеры устройства горячая после завершения работы.



Систематически проверять печь и шнур на наличие повреждений. Не пользоваться печью, если выявлены какие-либо повреждения.

УНИЧТОЖЕНИЕ / УТИЛИЗАЦИЯ ИСПОЛЬЗОВАННОГО УСТРОЙСТВА



РАСПАКОВКА



На время транспорта кухонная вытяжка упакована и предохраняется таким образом, чтобы избежать ее повреждения. После распаковки просим поступать с упаковочными материалами способом, не угрожающим окружающей среде.

Все упаковочные материалы являются неопасными для окружающей среды, полностью (на 100%) годятся для вторичного использования и имеют маркировку соответствующим символом.

Внимание! Упаковочные материалы (полиэтиленовые пакеты, пенополистирол и т.д.) необходимо хранить вдали от детей.



ПРЕКРАЩЕНИЕ ЭКСПЛУАТАЦИИ



По окончании эксплуатации запрещается выбрасывать прибор вместе с бытовыми отходами. Необходимо сдать его в пункт приема электрических и электронных устройств для вторичной переработки. Об этом информирует символ, указанный в инструкции по эксплуатации, на вытяжке и на упаковке.

Используемые в приборе синтетические материалы годятся для вторичной переработки в соответствии с их назначением. Благодаря вторичному использованию материалов или другим формам использования старых и поврежденных электроприборов Вы вносите свой вклад в охрану своей окружающей среды.

Сведения об утилизирующем предприятии Вы можете получить в городской администрации, в коммунальных службах или в магазине бытовых приборов.

* касается встраиваемых устройств

ОПАСНОСТЬ

Опасность поражения электрическим током - некоторые из внутренних компонентов могут привести к серьезным травмам или смерти. Не демонтировать данное устройство.

ПРЕДУПРЕЖДЕНИЕ

Опасность поражения электрическим током. Неправильное использование заземления может привести к поражению электрическим током. Не подключать вилку к розетке, пока устройство не будет правильно установлено и заземлено.

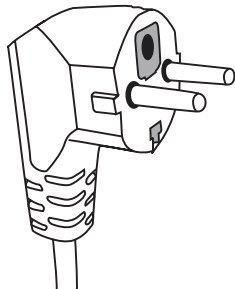

Данное устройство должно быть заземлено. В случае короткого замыкания заземление снижает риск поражения электрическим током, обеспечивая отвод тока через провод заземления. Микроволновая печь оснащена сетевым шнуром с проводом заземления и вилкой. Вилку необходимо вставлять в правильно установленную и заземленную розетку.

Если возникли вопросы по заземлению и подключению к электрической сети, необходимо проконсультироваться с квалифицированным электриком или специалистом сервисной службы.

В случае использования удлинителя, он должен иметь трехжильный провод с заземленной розеткой.

Производитель не несет ответственности за ущерб или травмы, нанесенные в результате подключения печи к источнику питания без защитного отключения или неисправного защитного отключения.

В данном устройстве предусмотрен короткий сетевой шнур, чтобы не запутаться и не зацепиться за него.

Если применяется удлинитель:

- Номинальные электрические данные удлинителя должны быть, по крайней мере, такими же высокими, как номинальные электрические данные устройства.
- Удлинитель должен иметь 3- жильный провод с заземлением,
- Провод удлинителя должен быть положен таким образом, чтобы не свисал со столешницы или стола, где дети могут за него потянуть, зацепиться или непроизвольно вытянуть.

ПРЕДУПРЕЖДЕНИЕ



Риск травмирования людей. Герметически закрытая посуда может взорваться. Закрытую посуду открыть, а запаиваемые мешочки проколоть перед началом приготовления пищи.

Материалы, которые можно использовать в печи, и которых следует избегать при использовании печи.

Не вся неметаллическая посуда является безопасной для применения в печи. В случае сомнения можно проверить данную посуду, поступая следующим образом:

Испытание посуды:

- 1 Наполнить контейнер, безопасный для применения в печи, 1 стаканом холодной воды (250 мл), то же самое сделать с испытательной посудой.
- 2 Готовить на максимальной мощности 1 минуту.
- 3 Осторожно прикоснуться к посуде. Если посуда теплая, не использовать в микроволновой печи.
- 4 Не превышать время приготовления 1 минуту.

Материалы, которые нельзя использовать в микроволновой печи

Вид посуды	Примечания
Алюминиевый поднос	Может привести к возникновению электрической дуги. Пищу переложить в посуду, которая подходит для использования в микроволновой печи.
Картонная коробка с металлической ручкой	Может привести к возникновению электрической дуги. Пищу переложить в посуду, которая подходит для использования в микроволновой печи.
Металл или посуда с металлической каемкой	Металл не пропускает микроволнового излучения. Металлическая каемка может привести к возникновению электрической дуги.
Металлические крышки - закручиваемые	Могут привести к возникновению электрической дуги и возгоранию в печи.
Бумажные мешочки	Могут привести к возгоранию в печи.
Пенопласт	Пенопласт может плавиться или загрязнять находящуюся в печи жидкость, если будет задана высокая температура.
Древесина	Древесина в печи высыхает, в следствии чего могут возникнуть трещины или сломаться.

Материалы, которые можно использовать в микроволновой печи

Вид посуды	Примечания
Алюминиевая фольга	Только тонкие полоски. Небольшие гладкие куски можно использовать, чтобы накрыть тонкие ломтики мяса или птицы для предотвращения подгорания отдельных частей продуктов. Может возникнуть электрическая дуга, если фольга расположена слишком близко к стенкам печи. Фольга должна находиться на расстоянии 2.5 см от стенок печи.
Миска для подрумянивания	Следовать инструкции производителя. Дно миски для подрумянивания должно находиться на высоте не менее 5 мм над вращающимся подносом. При неправильном использовании вращающийся поднос может треснуть.
Столовая посуда	Только та, которая подходит для микроволновой печи. Следовать инструкции производителя. Не использовать посуду с трещинами или сколами.
Стекланные банки	Всегда снимать крышку. Использовать только для подогревания блюда до соответствующей температуры. Большинство стекланных банок не выдерживает высоких температур и могут треснуть.

Стекланная посуда	Использовать только термостойкую стеклянную посуду в печи. Убедиться, что на ней нет металлических каемок. Не использовать посуду с трещинами или сколами.
Мешочки для запекания в микроволновой печи	Следовать инструкции производителя. Не применять металлические зажимы.
Картонные тарелки и кружки	Сделать надрезы, чтобы вышел пар. Использовать только для кратковременного приготовления/разогревания. Не оставлять печь без присмотра во время приготовления.
Бумажные полотенца	Использовать только, чтобы накрыть разогреваемое блюдо для впитывания жира. Использовать только для кратковременного приготовления под постоянным присмотром.
Пергаментная бумага	Использовать только, чтобы накрыть блюдо для предотвращения брызг, для запекания.
Пластик	Только тот, который подходит для микроволновой печи. На этикетке должно быть указано „для микроволновой печи”. Не-которая пластиковая посуда становится мягкой, когда блюдо внутри нагревается. „Мешочки для запекания, и герметически закрытую пластиковую упаковку нужно надрезать, прокаль-вать, либо делать отверстия согласно указаниям на упаковке.
Пластиковая упаковка	Только та, которая подходит для микроволновой печи. Использовать только, чтобы накрыть блюдо во время приготовления с целью сохранения влажности. Не допускать, чтобы пластиковая упаковка касалась блюда.
Термометры	Только та, которая подходит для микроволновой печи. (термо-метры для мяса и сахара).
Вощеная бумага	Использовать только, чтобы накрыть блюдо с целью предо-твращения брызг и сохранения влажности.

Материал посуды	Микровол-ны	Гриль	Режим Комби
Термостойкое стекло	ДА	ДА	ДА
Обычное стекло	НЕТ	НЕТ	НЕТ
Термостойкая керамика	ДА	НЕТ	НЕТ
Посуда из пластика безопасна при использо-вании в печи	ДА	НЕТ	НЕТ
Кулинарная бумага	ДА	НЕТ	НЕТ
Металлический поднос	НЕТ	ДА	НЕТ
Металлическая подставка (входящая в ком-плект микроволновой печи)*	НЕТ	ДА	НЕТ
Алюминиевая фольга и формы из алюминия	НЕТ	ДА	НЕТ

* Доступно только в некоторых моделях

НАСТРОЙКА МИКРОВОЛНОВОЙ ПЕЧИ

РУ

Название составных частей микроволновой печи

Вынуть печь и все материалы из картонной коробки и камеры печи. В комплект микроволновой печи входит:

Вращающийся поднос	1
Роликовое кольцо	1
Инструкция по эксплуатации	1
Подставка для гриля*	1*

- A) Панель управления
- B) Система блокировки - Отключает печь от электропитания, если во время работы будет открыта дверца.
- C) Роликовое кольцо
- D) Вращающийся поднос
- E) Защитный экран внутри дверцы
- F) Дверца

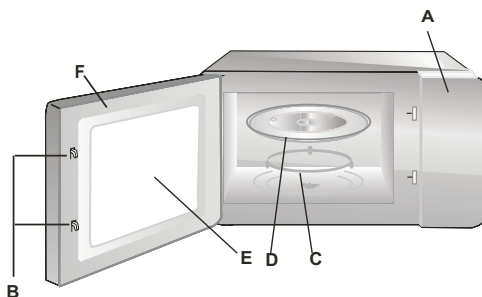

УСТАНОВКА ВРАЩАЮЩЕГО ПОДНОСА

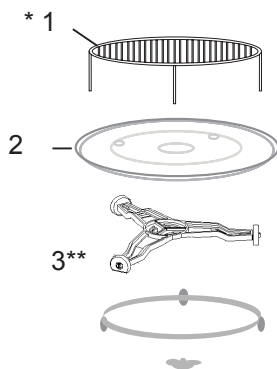

- 1 Запрещается прижимать и ставить вращающийся поднос вверх дном.
- 2 Во время приготовления всегда использовать вращающийся поднос и роликовое кольцо.
- 3 Для приготовления или разогрева всегда помещать блюда на вращающийся поднос.
- 4 Если вращающийся поднос треснет, необходимо обратиться в авторизованный сервисный пункт.

Элементы оснащения:

1. Подставка для гриля
2. Вращающийся поднос
3. Роликовое кольцо

* Доступно в некоторых моделях. **Примечание:** Если в комплект микроволновой печи входит подставка для гриля, ее нужно использовать исключительно в режиме „ГРИЛЬ”. Подставку для гриля устанавливать на вращающийся поднос.

** Роликовое кольцо есть двух видов, в зависимости от модели. Они не являются взаимозаменяемыми.

УСТАНОВКА УСТРОЙСТВА

RU

- Удалить упаковочные материалы и элементы.
- Проверить печь с точки зрения таких повреждений, как вмятины, смещения, поломка дверцы.
- С поверхности снять защитную пленку.
- Не устанавливать микроволновую печь, если она повреждена.



Не снимать светло-коричневую слюдяную пластину, прикрученную болтами внутри печи, которая служит для предохранения магнетрона.

Установка

1. Устройство предназначено только для бытового использования.
2. Микроволновую печь можно использовать только после того, как буде встроена в кухонную мебель*.
3. Способ установки в кухонную мебель представлен в “Памятке-инструкции”**.
4. Микроволновая печь должна быть установлена в шкафу шириной 60 см и на высоте 85 см от пола кухни*.

Не снимать ножки с нижней части печи*.

Блокировка впускных и выпускных отверстий может повредить печь.

Установить печь подальше от теле- и радиоприемников. Работа микроволновой печи может вызвать помехи при приеме радио- и телевизионных сигналов.

2. Печь подключить в стандартную розетку.

Но предварительно убедиться, что напряжение и частота розетки такие же, как на заводской табличке.

ПРЕДУПРЕЖДЕНИЕ: Не устанавливать печь над варочной плитой или другим устройством, выделяющим тепло. В данном случае можно повредить устройство и потерять гарантию.

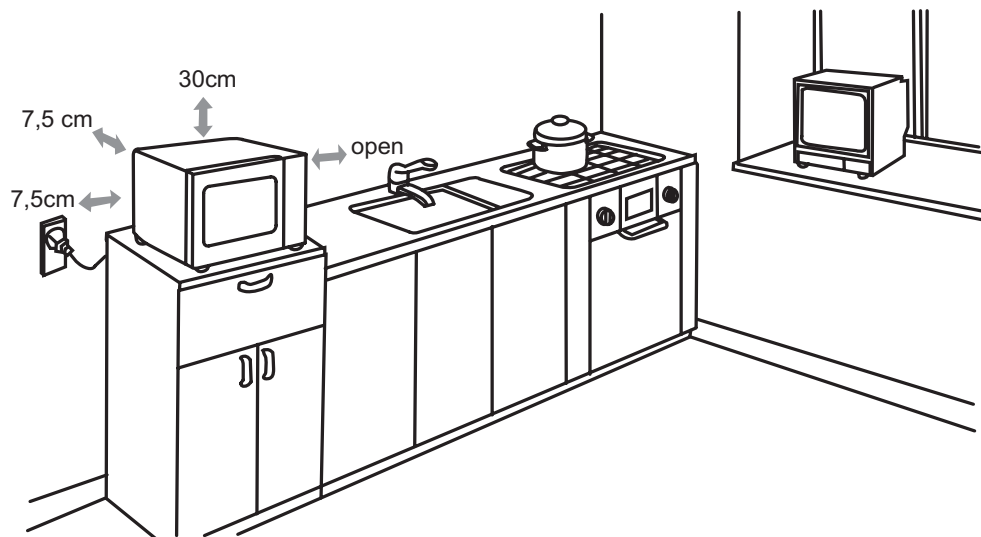

Доступные поверхности могут быть горячими во время работы.



* Касается встраиваемых устройств

Панель управления и её элементы

Панель управления состоит из двух ручек: ручки регулятора мощности и ручки регулятора времени.

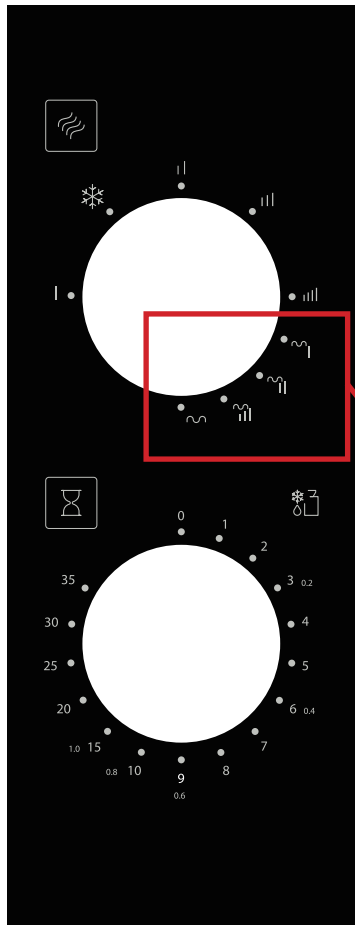

1. Установить мощность приготовления, повернув ручку мощности на желаемый уровень.
2. Установить время приготовления, повернув ручку регулятора времени на соответствующее значение времени. Максимальный отрезок установки времени составляет 35 мин.
3. После установки мощности и времени, микроволновая печь начнёт приготовление автоматически.
4. По истечении времени приготовления, раздастся звонок и процесс приготовления остановится.
5. Когда Вы не пользуетесь микроволновой печью, то всегда следует установить время на значение «0».

AMMF20M1GBH

		MICRO (%)	GRILL (%)
	Low	17	-
❄️	Defrost	33	-
	Med	55	-
	M.High	77	-
	High	100	-
~	Combi.1*	20	80
~	Combi.2*	30	70
~	Combi.3*	40	60
~	Grill*	-	100

* В зависимости от модели

Чтобы запрограммировать процесс подогрева продуктов в микроволновой печи:

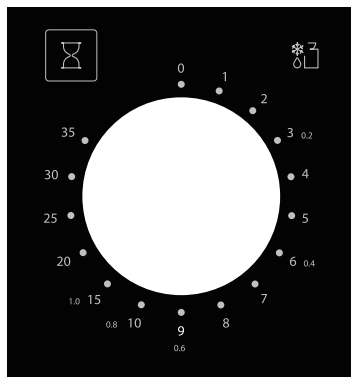
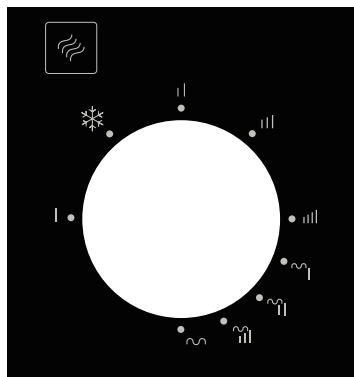

Поверните ручку регулятора мощности на уровень, который Вы выбрали для приготовления блюда.

Затем установите ручкой регулятора времени соответствующее время для подогрева.

ВНИМАНИЕ: микроволновая печь включается непосредственно после поворота ручки регулятора времени в положение, выбранное Вами для работы микроволновой печи.

Если Вы выбираете отрезок времени работы микроволновой печи менее, чем 2 минуты, то следует повернуть ручку регулятора в положение превышающее 2 минуты, а затем вернуть её в положение времени, которое Вы выбрали.

Перед размещением продуктов в камере микроволновой печи убедитесь, что ручка регулятора времени установлена в позиции «0» (ноль).

Никогда не включайте микроволновую печь с пустой камерой. Работа микроволновой печи без продуктов может привести к перегреву магнетрона (устройства, которое производит излучение микроволн).

Приготовление/Подогревание – практическая информация

Полезно знать, что:

- красное мясо и твёрдые овощи укладываем в микроволновой печи по краям тарелки, а белое мясо, курятину, рыбу и мягкие овощи – посередине (по краям приготавливаемая пища поддаётся воздействию микроволн быстрее).

- чтобы еда не была после приготовления сухой, надо её во время приготовления накрывать.

- для приготовления блюд в микроволновой печи требуется очень маленькое количество жиров, что положительно оценивается людьми, следящими за своей фигурой.

- нельзя использовать в микроволновой печи металлическую посуду (и даже ту посуду, которая имеет незначительную металлическую декорацию или рисунок), так как она искрит и не пропускает микроволн.

- Чем больше содержание воды в приготавливаемых блюдах, тем меньше надо их готовить под воздействием микроволн.

- Даже после окончания воздействия микроволн, блюда ещё готовятся, поэтому следует их оставить накрытыми ещё на 1-2 минуты.

УСТРАНЕНИЕ НЕИСПРАВНОСТЕЙ

Микроволновая печь вызывает помехи в телевизоре	Помехи при приеме радио- и телевизионных сигналов могут возникать во время работы микроволновой печи. Такая же ситуация возникает в случае работы электрических приборов, например, миксера, пылесоса, электрического вентилятора. Это нормальное явление.
Печь плохо освещает	Во время приготовления с низкой микроволновой мощностью освещение печи может быть более слабым. Это нормальное явление.
На дверце накапливается пар, горячий воздух выходит через вентиляционные отверстия	От готовящихся блюд может исходить пар. Большая его часть выходит через вентиляционные отверстия. Но некоторая часть может накапливаться на холодном месте, таком как дверца печи. Это нормальное явление.

Неисправность	Возможная причина	Устранение
Не включается микроволновая печь.	Сетевой шнур не правильно подключен к розетке	Вынуть вилку из розетки и повторно ее вставить через 10 секунд.
	Перегорел предохранитель или сработал защитный выключатель.	Заменить предохранитель или защитный выключатель (Ремонт только в Сервисном Центре Hansa)
	Проблема в розетке	Проверить розетку, подключив другие электрические приборы.
Печь не греет.	Не правильно закрыта дверца.	Хорошо закрыть дверцу.
Стекланный вращающийся поднос издает шум во время работы микроволновой печи	Загрязнено роликое кольцо и дно микроволновой печи.	Смотреть "Чистка и уход за микроволновой печью"

ЧИСТКА

Перед чисткой убедиться, что печь отключена от источника питания.

- a) После использования внутри печи протереть влажной тканью.
- b) Аксессуары очистить обычным способом в мыльной воде.
- c) Если загрязнены рама дверцы, уплотнитель и прилегающие элементы, протереть влажной тканью. При очистке поверхности дверцы и печи использовать только мягкие, не абразивные мыла или моющие средства путем нанесения губкой или мягкой тканью.

Во время чистки стеклянной части дверцы не использовать никаких агрессивных или абразивных чистящих средств, не использовать губки с металлической нитью, так как это может поцарапать поверхность или повредить стекло.

Для очистки внутри камеры необходимо: налить в миску 300 мл воды и положить половинку лимона, поместить в печь, включить ее с мощностью 100% на 10 минут.

После очистки отключить печь от источника питания и протереть внутри мягкой сухой тканью.

Гарантия

Правила гарантийного обслуживания изложены в гарантийном талоне.

Производитель не отвечает за какой-либо ущерб, причиненный в результате ненадлежащего обращения со стиральной машины.

Производитель свидетельствует

Настоящим производитель свидетельствует, что данный бытовой прибор отвечает основным требованиям нижеприведенных директив и требований

- директива по низковольтному оборудованию 2014/35/ЕС,
- директива по электромагнитной совместимости 2014/30/ЕС,
- директива по экологическому проектированию 2009/125/ЕС,
- требование „о безопасности низковольтного оборудования” ТР ТС 004/2011,
- требование „электромагнитная совместимость технических средств” ТР ТС 020/2011



Прибор маркируется единым знаком обращения , и на него выдан сертификат соответствия для предъявления в органы контроля за рынком.

ҚҰРМЕТТІ МЫРЗАЛАР!

Маркасының құрылғылары – пайдалану оңайлығы мен тамаша тиімділіктің үйлесуі. Өр құрылғының қауіпсіздігі мен қызметі зауыттан шығарылар алдында мұқият тексерілген.

Дұрыс қызмет көрсетпеуінің алдын алу үшін ас үй сорғышын қосар алдында аталмыш пайдалану жөніндегі нұсқаулықпен мұқият оқып танысу керек.

Төменде аталмыш нұсқаулықта пайдаланылатын таңбалардың мағыналары берілген:



Пайдаланушы қауіпсіздігіне және құралды дұрыс пайдалануға қатысты маңызды ақпарат.



Жалпы ақпарат және пайдалы кеңестер.



Құралды тиісінше пайдаланбаумен немесе өндіруші қызметі қатарындағы тек кәсіби мамандар ғана орындай алатын операцияларды орындаумен байланысты қауіп.



Қоршаған ортаны қорғау мәселесі.



Пайдаланушыға аталмыш операцияны жүзеге асыруға тыйым салынады.

МАЗМҰНЫ

ТЕХНИКАЛЫҚ МӘЛІМЕТТЕР	60
САҚТЫҚ ШАРАЛАРЫ	61
ҚАУІПСІЗДІК ТЕХНИКАСЫ БОЙЫНША НҰСҚАУЛАР	62
ПАЙДАЛАНЫЛҒАН ҚҰРЫЛҒЫНЫ ЖОЮ / КӨДЕГЕ ЖАРАТУ	48
ҚЫСҚА ТҰЙЫҚТАЛУДАН ҚОРҒАУ ЖҮЙЕСІ	57
ЫДЫС	58
МИКРОТОЛҚЫНДЫ ПЕШТІ БАПТАУ	60
АЙНАЛАТЫН ПОДНОСТЫ ОРНАТУ	60
ЖАБДЫҚТЫ ОРНАТУ	61
ПАЙДАЛАНУ	62
АҚАУЛАРДЫ ЖОЮ	64
ТАЗАЛАУ	64
КЕПІЛДІК, САТУДАН KEЙІНГІ ҚЫЗМЕТ КӨРСЕТУ	65

ТЕХНИКАЛЫҚ МӘЛІМЕТТЕР

Үлгі	AMMF20M1BH	AMMF20M1GBH
Қоректендіру	230V~ 50Hz	230V~ 50Hz
Жұмыс жиілігі [МГц]	2450	2450
Шу деңгейі [дБ(А) ге 1рW]	63	63
Қуат шығыны [Вт]	1050	1050
Номиналды шығатын микротолқынды қуат [Вт]	700	700
Грильдің номиналды шығатын қуаты	-	1000
Көлем [л]	20	20
Айналатын подностың диаметрі [мм]	255	255
Сыртқы өлшемдер (Б x Е x Б) [мм]	259 x 440 x 350	259 x 440 x 350
Микротолқынды пеш кірістірілетін түрдегі құрылғы болып табылады	-	-
Таза салмағы [кг]	10	11



Құрылғы тек тұрмыстық мақсатта ғана қолдануға арналған.

Өндіруші құрылғы құрылымына қызметіне әсер етпейтін өзгерістерді енгізуге құқылы.



Аталмыш нұсқаулықтағы суреттер тек шолу сипатында ғана болады. Құрылғыны толық жабдықтау сәйкес бөлімде.



МИКРОТОЛҚЫНДЫ ЭНЕРГИЯНЫҢ ШАМАДАН ТЫС ӘСЕР ЕТУІНЕН АУЛАҚ БОЛУ ҮШІН



Ешбір жағдайда микротолқынды пешті есігі ашулы күйінде пайдалануға болмайды, өйткені бұл микротолқынды энергияның залалды әсеріне әкеп соғуы мүмкін. Өте маңызды – сақтандырғыш бұғаттауларды сөндірмеңіз және олармен ешқандай әрекеттер жүргізбеңіз.



Микротолқынды пештің алдыңғы панелі мен есігінің арасына заттар қоймаңыз және тығыздағыш беттерде ластанулар немесе тазалағыш құралдар қалдықтарының жиналуына жол бермеңіз.



Ақаулы пешті пайдалануға болмайды. Микротолқынды пештің есігі дұрыс жабылғаны және:

1 есігі (майысқан, жарылған)

2 ілмектері мен құлыптары (сынған, жарылған немесе ілмектері өте бос)

3 есіктің тығыздағыштары мен тығыздағыш беттері зақымдалмағаны өте маңызды



Микротолқынды пешті реттеуді, қарауды және барлық жөндеу жұмыстарын тек өндіруші сервис орталығының жоғары білікті маманы ғана орындауы қажет. Бұл әсіресе пайдаланушыны микротолқынды сәулеленуден қорғайтын қақпақты алу қажет болатын жұмыстарға қатысты.



8 жасқа дейінгі балаларға аспапқа және оның қоректендіретін кабеліне жақындауға рұқсат бермеңіз.



Микротолқынды пешті асхана шкафына орнатуға рұқсат берілмейді*



ЕСКЕРТУ: Пайдалану кезінде аспап және оның қол жетімді бөліктері қыздырылады. Ыстық бөліктермен жалғасудан аулақ болу қажет. 8 жасқа дейінгі балаларға аспапқа жақындауға рұқсат бермеңіз, тек ересектердің бақылауымен болады;



Аспапты бумен тазалауға болмайды



Пештің жұмыс істеуі кезінде шкафтар қыздырылуы мүмкін;

* кірістіруге арналмаған құрылғыларға қатысты

НҰСҚАУЛЫҚТЫ МҰҚИЯТ ОҚЫП ШЫҒЫҢЫЗ ЖӘНЕ САҚТАП ҚОЙЫҢЫЗ.



Өрт қауіп-қатерін, адамдардың жарақаттануын немесе құрылғыны пайдалану кезінде шамадан тыс микротолқынды энергияның әсерін төмендету үшін төменде келтірілген негізгі қауіпсіздік ережелерін сақтау қажет



Пайдаланар алдында құрылғыны пайдалану бойынша нұсқаулықты мұқият оқып шығыңыз.



Микротолқынды пештің камерасында өрт шығу қаупін төмендету мақсатымен пісіру үдерісін қадағалап отыру қажет.



Құрылғыны тек қана оның нұсқаулықта сипатталған арналуына сәйкес пайдалану керек. Құрылғыда жемірілетін химиялық құралдарды пайдалануға болмайды. Пеш тағамды жылыту және пісіру үшін арнайы жобаланған. Ол өнеркәсіптік немесе зертханалық пайдалану үшін арналмаған.



ЕСКЕРТУ: Микротолқынды пеш біріктірілген режимде қолданылған жағдайда, балалар микротолқынды пешті тек ересектердің бақылауымен ғана қолдана алады, өйткені өте жоғары температура пайда болады*;



ЕСКЕРТУ: Сұйықтықтар мен басқа да азық-түліктерді тығыз жабылған сыйымдылықта жылытуға болмайды, әйтпесе олар атылуы мүмкін;





ЕСКЕРТУ: Осы құрылғыны 8 және одан жоғары жастағы балалар, сонымен қатар шектеулі дене, сипап-сезу және ақыл-ой қабілеттері бар адамдар, жабдықты қолдануға тәжірибесі және білімі жоқ адамдар, егер олар үздіксіз бақылауда болған жағдайда немесе жабдықты қауіпсіз қолдану бойынша нұсқаулар алған және осы құрылғыны пайдаланумен байланысты ықтимал қауіптілік туралы құлақтандырылған жағдайда ғана, қолдануға болады. Балаларға аспаппен ойнауға болмайды. 8 жасқа дейінгі балаларға және құзыретті тұлғаның бақылауысыз аспапты тазалауға және оған техникалық қызмет көрсетуге болмайды.



Микротолқынды пеште пайдалануға жарайтын сыйымдылықты ғана пайдалануға болады;

* Грилі бар құрылғыларға қатысты

 Пеште қағаз немесе пластмасса орауыштағы тағам бар болса, әсіресе ықыласты болу керек, өйткені жану қауіпі болады;

 Түтінді және /немесе жануды байқаған жағдайда, құрылғыны сөндірген немесе электр қоректендіру желісінен ажыратқан жөн, микротолқынды пештің есігін жалын толық басылмайынша жабық күйінде қалдыру қажет;

Микротолқындармен жылытып жатқан сусындарда қайнау үдерісінің кідірісі туындауы мүмкін, сондықтан сыйымдылықты алған кезде абай болу қажет;

 Есіктің тығыздағыштарын және оған жанасатын бөліктерді тазалауға қатысты толығырақ мәліметтер осы нұсқаулықтың сәйкес бөлімінде берілген.

 Микротолқынды пешті жүйелі түрде тазалап, онда пісіріліп жатқан тағамдардың барлық қалдықтарын кетіріп тұру қажет.

 Микротолқынды пешті жүйелі түрде тазаламаған кезде бұл беттердің зақымдануына әкеп соғуы мүмкін, бұл, өз кезегінде, жабдықтың төзімділігіне кері әсер етуі және қауіпті жағдайлар тудыруы мүмкін

 Назар аударыңыз! Тоқ көзінің алмалы кабелінің зақымдануы кезінде, өндіруші кабелімен немесе арнайы жөндеу орталықтарында, немесе мамандандырылған тұлғамен қауіптіліктің алдын алу мақсатында ауыстырылуы керек.

 Пешті пайдалануды бастамас бұрын грильдің құбырлы электрлі жылытқышын қыздырған жөн (қэж қыздырған кезде микротолқынды пештің желдеткіш саңылауларынан түтін шығуы мүмкін)*:

- ғимарат желдеткішін қосып, терезені ашу,
- пешті шамамен 3 минут уақыт аралығына тек грильдің жұмыс істеу режиміне орнатыңыз және грильдің қэж азықтық тағамдарды жылытпай қыздыру қажет.

 Пеш тегіс бетке орнатылуы қажет.

* Грилі бар құрылғыларға қатысты

- 

Айналатын поднос және айналдыратын дөңгелекті түпқойма пісіру барысында пештің ішінде болуы қажет. Тағамдарды айналатын подносқа абайлап қою керек, оны сындырып алмау үшін сақтықпен қолданған жөн.
- 

Жоғарғы температураның салдарынан қызарту үшін дұрыс таңдалмаған ыдыс айналатын подностың жарылуына әкеп соғуы мүмкін.
- 

Тек сәйкес өлшемдегі қаптарды және микротолқынды пеште пісіруге ғана қолданыңыз.
- 

Пештің есігі ашылған кезде сәулеленуден қорғайтын бірнеше кірістірілген ажыратқыштары бар. Осы ажыратқыштармен ешқандай әрекеттер жасамаңыз.
- 

Бос микротолқынды пешті қоспаңыз. Пешті тағамсыз немесе құрамында өте аз су көлемі бар тағаммен қосу өрттің, тағамның көмірленуінің, ұшқын түзілуінің, сонымен қатар ішкі камера жабынының зақымдануының себебі болуы мүмкін.
- 

Тағамды тікелей айналатын подносқа ақтармаңыз. Айналатын подностың шамадан тыс қыздырылуы оның жарылуына әкеп соғуы мүмкін.
- 

Сәбилерге арналған шағын бөтелкелерді немесе тағамдарды микротолқынды пеште жылытпаңыз. Біркелкі емес жылыту үдерісі жарақаттар тудыруы мүмкін.
- 

Жіңішке мойны бар, мысалы шәрбатқа арналған шағын бөтелкелер сияқты сыйымдылықтарды пайдаланбаңыз.
- 

Микротолқынды пеште майда және терең ыдыста қуырмаңыз.
- 

Микротолқынды пеште өнімдерді үйде консервілеумен айналыспаңыз, өйткені құтының ішіндегісінің барлығы әрдайым қайнау температурасына жетпеуі мүмкін.



Пешті коммерциялық мақсаттарда қолданбаңыз. Осы құрылғы тұрмыстық немесе*: қызметкерлерге арналған асхана; дүкендерде, кеңселерде және басқа жұмыс ортасында, отельдер, мотельдердің клиенттері және басқа тұрғын бөлмелерде, ауылдық тұрғын үйлерде, түнеуге арналған объекттер сияқты объекттерде пайдалануға арналған *;



Ыстық сұйықтықтар мен сусындардың қайнау үдерісін кідіртпеу, сонымен қатар күйіп қалмау мақсатында ыдысты микротолқынды пешке салудан бұрын және дайындау үдерісінің ортасында сұйықтықты араластырған жөн. Сосын пеште қысқа уақытқа қалдырыңыз және сыйымдылықты микротолқынды пештен алмас бұрын тағы да араластырыңыз.



Шамадан тыс уақыт бойы пісіру салдарынан тағамның күйіп кетуінен аулақ болу үшін пісіру үдерісін қадағалаңыз.



Құрылғы біріктірілген режимде жұмыс істеген кезде балалар пешті тек ересектердің бақылауымен ғана қолдана алады, өйткені осы режимде өте жоғары температура пайда болады.*



Осы жабдықты шектеулі дене, сипап-сезу және ақыл-ой қабілеттері бар тұлғалар (балаларды қоса алғанда), немесе тәжірибесі әлде тиісті білімдері жоқ тұлғалар, тиісті бақылауда болған жағдайда және олардың қауіпсіздігі үшін жауапты тұлғалар берген пайдалану нұсқаулығына сәйкес қана пайдалануға болады. Бұл аспаппен балалардың ойнамауын қадағалау қажет.



Тамақты қатты қыздырып жібермеңіз



Пештің камерасын қойма ретінде қолданбаңыз. Микротолқынды пештің ішінде нан, печенье, қағаздан жасалған бұйымдар т.с.с. оңай тұтанатын заттарды сақтамаңыз. Егер найзағай электрмен қоректендіру желісіне тиген жағдайда, пеш еріксіз қосылуы мүмкін.



Микротолқынды пешке қағаз немесе пластикалық орауыштарды / қапшықтарды салмас бұрын олардың орамаларынан сымды қысқыштар мен металл тұтқаларды алып тастау қажет.

* Грилі бар құрылғыларға қатысты

-  Пеш жерге қосылуы қажет. Тек қана жерге қосылған түзу розеткаға қосу керек. «Қысқа тұйықталудан қорғау жүйесі» не қараңыз
-  Қабығы бар жұмыртқа (пісірілген және / немесе шикі), өсімдік майлары немесе тоң май қосылған су сияқты кейбір өнімдер, тығыз жабылған сыйымдылықтар және жабық шыны құтылар жарылуы мүмкін, сондықтан оларды пеште қыздыруға болмайды.
-  Микротолқынды пеш ересектердің бақылауын жұмыс істеуі керек. Балалардың басқару панеліне қолжетімді болулары немесе құрылғымен ойнауына жол бермеу керек.
-  Ток аударғыштар немесе айыр зақымданған, лайықты түрде жұмыс істемесе, зақымдалса немесе құлап қалса, микротолқынды пешті пайдалануға болмайды.
-  Пештің желдеткіш саңылауларын бұғаттауға немесе жабуға болмайды.
-  Пешті ашық ауада сақтамаңыз және пайдаланбаңыз.
-  Пешті судың, асхана қаяуының маңында, ылғал бөлмеде немесе жүзу хауызының маңында пайдаланбаңыз.
-  Электрмен қоректендіру сымы мен айырын суға салмаңыз.
-  Электр сымды қыздырылатын беттерден аулақты ұстаңыз.
-  Электр сымды үстел немесе үстелдің үстіңгі тақтайының шетінен салбыратып қоймаңыз.
-  Құрылғы монтаждап қойылған сәндік жақтаумен бірге пайдаланылуы тиіс *
-  Құрылғы камерасының ішіндегі бет жұмыс аяқталған соң ыстық болады.
-  Пеш пен электр сымды зақымданулар болуына жүйелі түрде тексеріп тұрған жөн. Қандай болмасын зақымданулар айқындалған жағдайда пешті пайдалануға болмайды.

* кірістірілетін құрылғыларға қатысты



ОРАУДАН АШУ



Құрылғыны тасымалдау кезінде зағымдалудан қорғау қарастырылған. Құрылғыны ашқаннан кейін орау элементтерін қоршаған ортаны ластанбай жинаңыз.

Орау үшін қолданылған барлық материалдар, қоршаған ортаға зиянсыз 100% қайта өңделе алады, сәйкес символмен таңбалауға ие.

Назар аударыңыз! Орау материалдарын (полиэтиленді қаптар, пенопласт бөлшектері және т.б.) құрылғыны ашу үрдісі кезінде балалардан алыс ұстау керек.



ПАЙДАЛАНУДАН АЛЫП ТАСТАУ.



Пайдалану мерзімі аяқталғаннан кейін аспапты тұрмыстық қалдықтармен бірге тастауға болмайды. Оны екінші қайтара өңдеу үшін электрлі және электронды құрылғыларды қабылдау орындарына өткізу қажет. Осы туралы пайдалану бойынша нұсқаулықта, өнімде, немесе орамада орналасқан таңба құлақ тандырады.

Аспапта қолданылған синтетикалық материалдар, олардың белгіленулеріне сәйкес екінші қайтара өңдеуге жарамды. Материалдардың екінші қайтара қолдану немесе ескі әрі зақымданған электр құралдарды қолданудың басқа түрлерінің арқасында Сіз қоршаған ортаны қорғауға өзіңізді үлесіңізді қосасыз.

Кәдеге жарататын кәсіпорын туралы мәліметтерді Сіз қалалық әкімшілік, коммуналдық қызметтер немесе тұрмыстық аспапта дүкенінен ала аласыз. ұсынады.

ҚЫСҚА ТҰЙЫҚТАЛУДАН ҚОРҒАУ ЖҮЙЕСІ

ҚАУІПТІЛІК

Электр тоғымен зақымдану қаупі- белгілі ішкі компоненттер ауыр жарақаттардың немесе өлімнің себебі болуы мүмкін. Осы құрылғыны бөлшектемеңіз.

ЕСКЕРТУ

Электр тоғымен зақымдану қаупі. Жерге қосуды дұрыс пайдаланбау электр тоғымен зақымданудың себебі болуы мүмкін. Құрылғы дұрыс орнатылмайынша және жерге қосылмайынша айырды розеткаға қоспаңыз.

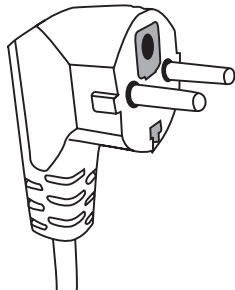

Осы құрылғыны жерге қосу қажет. Қысқа тұйықталу кезінде жерге қосылу электр тоғының жерге қосу сымы арқылы тебілуін қамтамасыз ете отырып, электр тоғымен зақымдану қаупінің деңгейін төмендетеді. Микротолқынды пеш жерге қосылатын сым және айыры бар желі электр сымымен жабдықталған. Айырды дұрыс орнатылған және жерге қосылған розеткаға салу қажет.

Жерге қосу және электр желісіне қосу бойынша сұрақтар туындаған жағдайда жоғары білікті электрик немесе сервистік қызмет маманнан кеңес алған жөн.

Ұзартқышты пайдаланған жағдайда, оның жерге қосылған розеткасы бар үшжетекті сымы болуы қажет.

Пешті қорғаныш ажыратуы жоқ немесе ақаулы қорғаны ажыратуы бар электрмен қоректендіру көзіне қосудың нәтижесі болып табылатын залалдарға немесе жарақаттарға өндіруші жауап бермейді.

Шырмалып қалу және ілінуден аулақ болу үшін осы құрылғыда қысқа желілік электр сым қарастырылған.

Егер ұзартқыш қолданылса:

- Ұзартқыштың номиналды электр деректері, не болғанда да, құрылғының номиналды электр деректері сияқты жоғары болуы қажет.

- Ұзартқыштың жерге қосылған 3-жетекті сымы болуы қажет,

- Балалардың қолы жетпейі және біреу сүрініп, құрылғыны еріксіз ажыратып алмауы үшін, ұзартқыштың сымы үстелдің үстіңгі тақтайынан немесе үстелден салбырап тұрмайтындай етіп жүргізілуі қажет.

ЕСКЕРТУ



Адамдарды жарақаттандыру қауіп-қатері. Тығыз жабылған ыдыс жарылуы мүмкін. Тамақ пісіруге бастамас бұрын жабық ыдысты ашу, ал дәнекерленген қапшықтарды тесіп алу керек.

Микротолқынды пеште пайдалануға болатын және пешті пайдалану кезінде аулақ болу қажет материалдар.

Кейбір металл емес ыдыстар пеште қолдану барысында қауіпті болуы мүмкін. Егер Сіздің күмәніңіз болса, онда осы ыдысты келесіні орындап тексеруге болады:

Ыдысты сынау:

1 Пеште қолдану үшін қауіпсіз контейнерге 1 стақан (250 мл) салқын су құйыңыз, дәл осындай әрекетті сіз тексергіңіз келетін ыдыспен орындаңыз.

2 Барынша қуатпен шамамен 1 минут бойы қыздырыңыз.

3 Абайлап ыдысқа қол тигізіңіз. Егер ыдыс жылы болса, онда оны микротолқынды пеште пайдалануға болмайды.

4 Дайындау уақыты 1 минуттан артық болмауы қажет.

Микротолқынды пеште пайдалануға болмайтын материалдар

Ыдыстың түрі	Түсініктемелер
Алюминий поднос	Электр доғасы туындауының себебі болуы мүмкін. Дайындалатын тамақты микротолқынды пеште қолдану үшін жарамды ыдысқа қайта салыңыз.
Металл тұтқалары бар қатырма қағаздан жасалған құты	Электр доғасы туындауының себебі болуы мүмкін. Дайындалатын тамақты микротолқынды пеште қолдану үшін жарамды ыдысқа қайта салыңыз.
Металл ыдыс немесе металл жақтауы бар ыдыс	Металл микротолқынды сәулеленуді өткізбейді. Металл жақтау электр доғасы туындауының себебі болуы мүмкін.
Айналдыру әдісімен жабылатын металл қақпақтар	Электр доғасы және пеште өрттің туындауының себебі болуы мүмкін.
Қағаз қапшықтар	Пеште өрттің туындауының себебі болуы мүмкін.
Пенопласт	Егер жоғары температура белгіленетін болса, пенопласт еріп, ішіндегі сұйықтықты ластауы мүмкін.
Ағаш	Ағаш кебеді, сондықтан пеште болған кезде шытынауы немесе сынуы мүмкін.

Микротолқынды пеште пайдалануға болатын материалдар

Ыдыстың түрі	Түсініктемелер
Алюминий жұқалтыр	Тек қана жұқа жолақтар. Өнімдердің жеке бөліктерінің күйіп кетуінің алдын алу үшін кішкентай тегіс бөліктерді еттің немесе тауық етінің жұқа үлестерін жабу үшін қолдануға болады. Егер жұқалтыр микротолқынды пештің қабырғаларына өте жақын орналасса, электр доғасы туындауы мүмкін. Жұқалтыр микротолқынды пештің қабырғаларынан 2,5 см ара қашықта орналасуы қажет.
Қызартуға арналған табақ	Өндірушінің нұсқаулығын сақтау қажет. Қызартуға арналған табақтың табаны айналатын подностан 5 мм-ден кем емес биіктікте болуы қажет. Дұрыс қолданбау айналатын подностың жарылуына әкеп соғуы мүмкін.
Асхана ыдысы	Тек микротолқынды пеште қолдануға жарайтын ыдыс. Өндірушінің нұсқаулығын сақтау қажет. Жарылған немесе бұдырланған ыдысты қолданбаңыз.
Шыны құтылар	Үнемі қақпағын алып тастау қажет. Тек қажет температураға дейін тағамды жылыту үшін ғана қолдану қажет. Көптеген шыны құтылар жоғары температураға төзбейді және жарылуы мүмкін.
Шыны ыдыс	Пеште тек ыстыққа төзімді шыны ыдысты ғана қолдану қажет. Осы ыдыста металл жақтаулардың жоқ екендігіне көз жеткізіңіз. Жарылған немесе бұдырланған ыдысты қолданбаңыз.
Микротолқынды пеште қыздырып пісіруге арналған қапшықтар	Өндірушінің нұсқаулығын сақтау қажет. Металл қысқыштарды қолданбаңыз.

ЫДЫС

Картон тәрелкелер мен саптыаяқтар	Бу шығуы үшін кесіктер жасаңыз. Тек қысқа мерзімде дайындау / жылыту үшін пайдалану қажет. Пешті дайындау барысында қараусыз қалдырмаңыз.
Қағаз майлықтар	Майды сіңіру мақсатында жылытылатын тағамдарды жабу үшін ғана пайдалану қажет. Үздіксіз бақылаумен тек қысқа мерзімде дайындау үшін қолдану қажет.
Жарғақты қағаз	Тек шашыраулардан аулақ болу үшін немесе булану үшін орама ретінде тағамдардың бетін жабу үшін ғана қолдану қажет.
Пластик	Тек микротолқынды пеште қолдануға жарайтын ыдыс. Заттаңбасында «Микротолқынды пешке арналған» деп көрсетілген болуы тиіс. Кейбір пластик сыйымдылықтар онда тағам қызған кезде жұмсарады. «Қыздырып пісіруге арналған қапшықтар» және тығыз жабылған пластик орамаларды кесу, тесу немесе орамадағы нұсқауларға сәйкес саңылаулар жасау қажет.
Пластик орамалар	Тек микротолқынды пеште қолдануға жарайтын ыдыс. Ылғалдылықты сақтау мақсатында пісіру кезінде тағамдарды жабу үшін пайдалану қажет. Пластик орамалардың тағаммен жанасуына жол бермеңіз.
Термометрлер	Тек микротолқынды пеште қолдануға жарайтын ыдыс. (етке және қантқа арналған термометрлер).
Балауыз қағаз	Тек шашыраулардан аулақ болу және тағамның ылғалдылығын сақтау үшін жабын ретінде ғана қолдану қажет.

Ыдыстың материалы	Микротолқындар	Гриль	Біріктірілген режим
Жылуға төзімді шыны	ИӘ	ИӘ	ИӘ
Кәдімгі шыны	ЖОҚ	ЖОҚ	ЖОҚ
Жылуға төзімді керамика	ИӘ	ЖОҚ	ЖОҚ
Пластиктен жасалған ыдыс пеште пайдаланған кезде қауіпсіз	ИӘ	ЖОҚ	ЖОҚ
Аспаздық қағаз	ИӘ	ЖОҚ	ЖОҚ
Металл поднос	ЖОҚ	ИӘ	ЖОҚ
Металл тіреуіш (микротолқынды пештің жинағына кіреді) *	ЖОҚ	ИӘ	ЖОҚ
Алюминий жұқалтыр және жұқалтырдан жасалған пішіндер	ЖОҚ	ИӘ	ЖОҚ

* Кейбір үлгілерде ғана қол жетімді

Микротолқынды пештің құрамдас бөліктерінің атауы

Микротолқынды пешті және барлық материалдарды қатырма қағазды қораптан шығарыңыз. Микротолқынды пеш жинағына мыналар кіреді:

Айналатын поднос	1
Роликті сақина	1
Пайдалану бойынша нұсқаулық	1
Грильге арналған тіреуіш	1*

- A) Басқару панелі
- B) Бұғаттау жүйесі – егер жұмыс уақытында есік ашылатын болса, пешті электр қорегінен ажыратады.
- C) Роликті сақина
- D) Айналатын поднос
- E) Есіктің ішіндегі қорғау экраны
- F) Есік



АЙНАЛАТЫН ПОДНОСТЫ ОРНАТУ

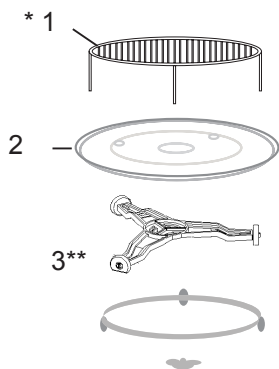

- 1 Айналатын подносты ешқашан басу және төңкеріп орнатуға тыйым салынады.
- 2 Пісіру кезінде үнемі айналатын подносты және роликті сақинаны жүйесін қолдану керек.
- 3 Дайындау және жылыту үшін барлық тағамдарды үнемі айналатын подносқа қойыңыз.
- 4 Егер айналатын поднос жарылса, авторландырған сервис орнымен хабарласу қажет.

Жабдықтау элементтері:

1. Грильге арналған тіреуіш
2. Айналатын поднос
3. Роликті сақина

* Кейбір үлгілерде ғана қол жетімді **Назар аударыңыз!** Егерде микротолқынды пештің жинағына грильге арналған тіреуіш кіретін болса, оны тек қана «ГРИЛЬ» режимінде пайдалану қажет. Грильге арналған тіреуішті айналатын подносқа орнатыңыз.

** Үлгісіне қарай роликті сақина екі түрлі болады. Олар бірін бірі алмастыратын болып табылмайды.

ЖАБДЫҚТЫ ОРНАТУ

- Ораманың барлық материалдары мен элементтерін алыңыз.
- Пешті есігінің майысуы, жылжуы немесе сынуы сияқты зақымдануларының бар-жоқтығын тексеріңіз.
- Бетте қорғау үлдірін алып тастаңыз.
- Егер микротолқынды пеш бұзылған болса, онда оны орнатпаңыз.



Магнетронды қорғау үшін қызмет ететін пештің ішкі бөлігіне бұрандамалармен бұралған слюдадан жасалған ашық қоңыр жабынды алмаңыз.

Орнату

1. Құрылғы тек тұрмыстық мақсатта ғана қолдануға арналған.
2. Микротолқынды пешті тек ол асхана жиһазына кірістірілгеннен кейін ғана қолдануға болады*.
3. Микротолқынды пешті асхана жиһазына орнату әдісі «Ескертпе-нұсқаулықта» берілген*.
4. Микротолқынды пеш ені 60 см шкафта және асхана еденінен 85 см биіктікте орнатылуы қажет*.

Пештің төменгі бөлігінен аяқтарды алмаңыз*.

Кіргізу және шығару саңылауларын бұғаттау пешті зақымдай алады.

Пешті теле- және радиоқабылдағыштардан алысыраққа орнату керек. Микротолқынды пештің жұмысы радио- және телевизиялық сигналдарды қабылдау кезінде кедергілер тудыруы мүмкін.

2. Пешті стандартты розеткаға қосыңыз.

Бірақ розетканың кернеуі мен жиілігі зауыттық тақтада көрсетілгені сияқты екендігіне алдын ала көз жеткізіңіз.

ЕСКЕРТУ: Пешті пісіру плитасы немесе ыстық шығаратын басқа құрылғының үстінен орнатпаңыз. Бұл жағдайда құрылғыны зақымдау және кепілдіктен айырылу мүмкін.

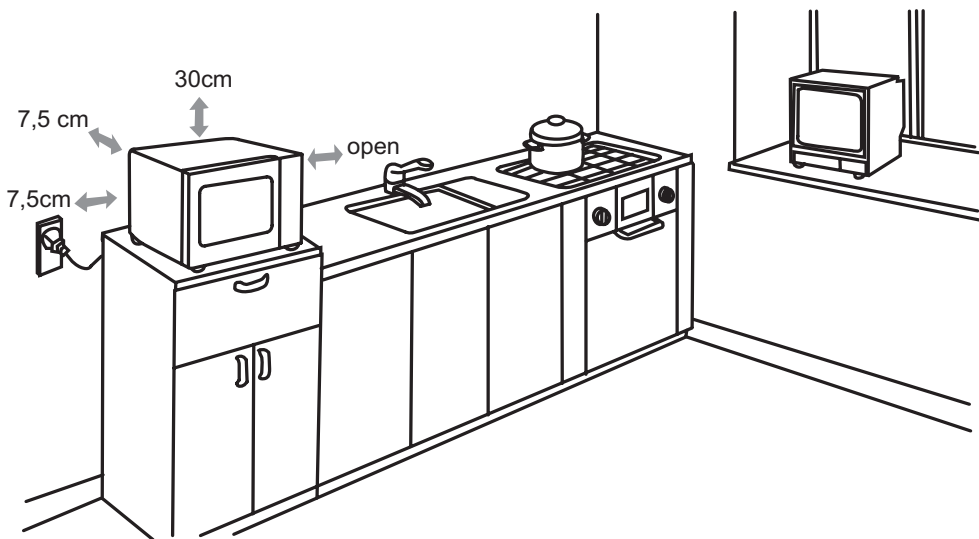

**Қолжетімді беттер
жұмыс барысында
ыстық болуы мүмкін.**



* Кірістірілетін құрылғыларға қатысты

Басқару панелі және оның элементтері

Басқару панелі екі саптан тұрады: қуатты реттегіш сабы және уақытты реттегіш сабы.

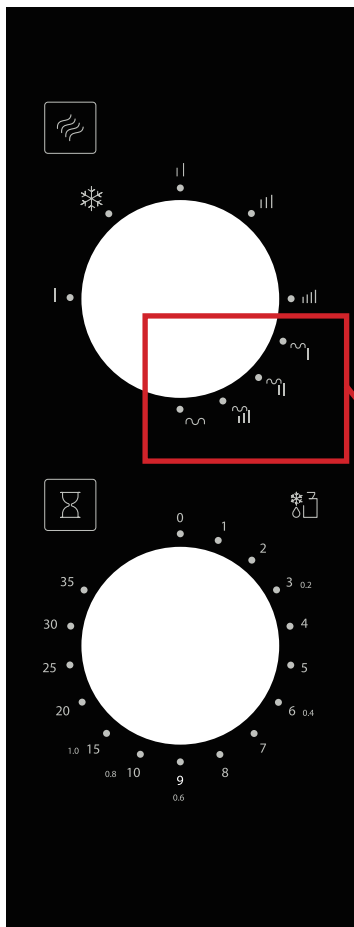

1. Қуат сабын қажет деңгейге бұру арқылы дайындау қуатын орнатыңыз.
2. Уақыттың сәйкес мәніне уақыт реттегішінің сабын бұру арқылы дайындау уақытын орнатыңыз. Уақытты орнатудың барынша көп бөлігі 35 минутты құрайды.
3. Қуат пен уақытты орнатқаннан кейін микротолқынды пеш дайындауды автоматты түрде бастайды.
4. Дайындау уақыты аяқталғаннан кейін қоңырау соғылады және дайындау үдерісі аяқталады.
5. Сіз микротолқынды пешті қолданбаған кезде уақытты үнемі «0» мәніне орнатқан жөн.

AMMF20M1GBH

		MICRO (%)	GRILL (%)
	Low	17	-
❄️	Defrost	33	-
	Med	55	-
	M.High	77	-
	High	100	-
~	Combi.1*	20	80
~	Combi.2*	30	70
~	Combi.3*	40	60
~	Grill*	-	100

*моделіне байланысты

Микротолқынды пеште өнімдерді жылыту үдерісін бағдарламалау үшін:

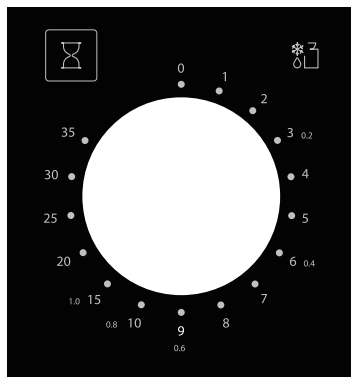
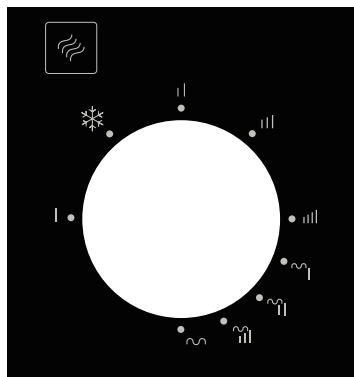

Қуатты реттегіш сабын Сіз тағамды дайындау үшін таңдаған деңгейге бұраңыз.

Сосын уақытты реттегіш сабы арқылы жылыту үшін сәйкес уақытты орнатыңыз.

НАЗАР АУДАРЫҢЫЗ: микротолқынды пеш уақытты реттегіш сабын микротолқынды пештің жұмысы үшін Сіз таңдаған жағдайға бұрағаннан кейін бірден қосылады.

Егер Сіз микротолқынды пештің жұмыс уақытын 2 минуттан кем уақыт аралығын таңдасаңыз, онда уақытты реттегіш сабын 2 минуттан асатын жағдайға бұраңыз, сосын оны Сіз таңдаған уақыт жағдайына қайта қойыңыз.

Өнімдерді микротолқынды пештің камерасына салмас бұрын уақыт реттегіш сабы «0» (ноль) жағдайында тұрғанына көз жеткізіңіз.

Ешқашан микротолқынды пешті бос камерамен қоспаңыз. Микротолқынды пештің өнімдерсіз жұмыс істеуі магнетронның (микротолқындардың сәулесін шығаратын құрылғы) қызып кетуіне әкеп соғуы мүмкін.

Дайындау/жылыту – іс-жүзіндегі ақпарат

Келесілерді білу пайдалы:

- қызыл ет пен қатты көкөністерді микротолқынды пешке төрелкенің жиегіне, ал ақ етті, тауық етін, балықты және жұмсақ көкөністерді – ортасына саламыз (төрелкенің жиегінде дайындалатын асқа микротолқындар тез әсер етеді).
- ас дайындалғаннан кейін құрғақ болмауы үшін оны дайындау барысында жабу қажет.
- тағамдарды микротолқынды пеште дайындау үшін майдың өте аз ғана мөлшері қажет болады, осыны өз бітімін қадағалайтын адамдар оң бағалайды.
- микротолқынды пеште металл ыдысты (және, тіпті, аз ғана металл безендірулері немесе суреті бар ыдыстың өзін) қолдануға болмайды, өйткені ол ұшқын шығарады және микротолқындарды өткізбейді.
- дайындалып жатқан тағамдарда судың мөлшері неғұрлым көп болса, оларды микротолқындар әсерінде соғұрлым аз дайындау қажет.
- тіпті, микротолқындардың әсер етуі аяқталғаннан кейін де, тағам әлі дайындалып жатады, сондықтан оларды жабулы күйінде әлі 1-2 минутқа қалдыру қажет.

АҚАУЛАРДЫ ЖОЮ

КК

Микротолқынды пеш теледидарда кедергілер туындатады	Радио- және телевизиялық сигналдарды қабылдау кезіндегі кедергілер микротолқынды пештің жұмысы барысында туындауы мүмкін. Осындай бұзылулар, сондай-ақ, шағын габаритті электрлі жабдықтың, мысалы миксердің, шаңсорғыштың және электрлі желдеткіштің жұмысы барысында да болуы мүмкін. Бұл қалыпты құбылыс
Пеш әлсіз жанып тұр	Микротолқынды пештің дайындау барысында микротолқынды пештің жарығы әлсіз болуы мүмкін. Бұл қалыпты құбылыс.
Бу есікте тұтылып қалады, ыстық ауа желдеткіш саңылаулары арқылы шығады	Тағамды дайындау барысында бу шығуы мүмкін. Оның көп бөлігі желдеткіш саңылаулары арқылы шығады. бірақ оның белгілі бөлігі салқын жерде, мысалы микротолқынды пештің есігінде жиналуы мүмкін. Бұл қалыпты құбылыс.

Ақау	Ықтимал себебі	Жою
Микротолқынды пеш қосылмайды.	Желінің электр сымы розеткаға дұрыс қосылмаған	Айырды розеткадан шығарыңыз және 10 секундтан кейін оны қайта қосыңыз.
	Сақтандырғыш күйіп кетті немесе қорғау ажыратқышы қосылды.	Сақтандырғыш немесе қорғау ажыратқышын алмастырыңыз (жөндеу тек Hansa қызмет көрсету орталығында)
	Мәселе электр розеткасында болып тұр	Электр розеткасын басқа электр аспаптарды қосып тексеріңіз.
Пеш қыздырмай жатыр.	Есігі дұрыс жабылмаған.	Есігін жақсылап жабыңыз.
Шыны айналатын поднос микротолқынды пештің жұмысы кезінде шу шығарып жатыр	Роликті сақина және микротолқынды пештің түбі ластанған.	«Микротолқынды пешті тазалау және құту» бөліміне қараңыз

ТАЗАЛАУ

Тазалар алдында пештің электрмен қоректендіру көзінен ажыратылғанына көз жеткізіңіз.

a) Пайдаланғаннан кейін пештің ішін ылғал шүберекпен сүртіңіз.

b) Аксессуарларды кәдімгі тәсілмен сабын қосылған суда тазалаңыз.

c) Есіктің жақтауы және тығыздағыш төсем, сонымен қатар оларға жақын орналасқан бөліктер лас болса, ылғал шүберекпен сүрту қажет. Есік және пеш беттерін тазалау кезінде тек қана жұмсақ, түрпілі емес сабындар немесе жуу құралдарын ысқыш немесе жұмсақ шүберекпен жағу жолымен пайдалану керек.

Есікті шыны бөлігін тазалау кезінде ешқандай агрессиялық немесе түрпілі тазалау құралдарын, металл жіпті ысқыштарды пайдаланбаңыз, өйткені бұ бетті тырнауы және шыныны зақымдауы мүмкін.

Камераның ішін тазалау үшін: табаққа 300 мл су құю және лимон жарымын салу, пешке қою, оны 100 % қуатпен 10 минутқа қосу керек.

Тазалағаннан кейін пешті қоректен ажырату және ішін жұмсақ құрғақ шүберекпен сүрту қажет.

Кепіл

Кепілдік қызмет көрсету ережесі кепілдік талонында баяндалған.
Өндіруші жуу машинасына дұрыс емес қарау нәтижесінде келтірілген қандай да бір залалға жауап бермейді.

Өндірушінің мәлімдемесі

Осымен өндіруші тұрмыстық аспабының төмендегі көрсетілген негізгі талаптар мен басшылықтарына сәйкес келеді деп куәландырады;

- төменвольтті жабдықтар директивасы 2014/35/ЕС,
- электромагниттік үйлесімділік директивасы 2014/30/ЕС,
- қоршаған ортаны жобалау директивасы 2009/125/ЕС,
- „төмен вольтты жабдықтардың қауіпсіздігі үшін” талап ТР ТС 004/2011,
- „техникалық құралдардың электромагниттік үйлесімділігі” талап ТР ТС 020/2011

Аспап **ЕАС** сәйкестікті белгілсімен таңбаланады, және оған нарықты бақылау мекемелерге ұсынылатын сәйкестік сертификаты беріледі.

THANK YOU FOR PURCHASING AN HANSA APPLIANCE

EN

DEAR CUSTOMER,

Your Hansa appliance is exceptionally easy to use and extremely efficient. Before being packaged and leaving the manufacturer, the appliance was thoroughly checked with regard to safety and functionality.

Before using the appliance, please read these Operating Instructions carefully

Symbols appearing in these instructions have the following meaning:



Important information concerning proper operation of the appliance and your personal safety.



Tips on how to use the appliance.



Risks resulting from improper operation of the appliance. Activities that must be performed by a qualified technician.



Information on how to protect the environment.



This indicates actions that must not be performed by the user.

CONTENTS

SPECIFICATION	66
PRECAUTIONS	67
SAFETY INSTRUCTIONS FOR USE	68
DISPOSING/SCRAPPING OF USED EQUIPMENT	72
INSTALLING THE PROTECTIVE CIRCUIT	73
COOKWARE	74
SETTING UP YOUR MICROWAVE OVEN	76
TURNABLE INSTALLATION	76
INSTALLING THE APPLIANCE	77
OPERATION	78
TROUBLESHOOTING	80
CLEANING	80
WARRANTY AND AFTER-SALE SERVICES	81

SPECIFICATION

Model	AMMF20M1BH	AMMF20M1GBH
Power supply	230V~ 50Hz	230V~ 50Hz
Operating frequency [MHz]	2450	2450
Noise level [dB(A) re 1pW]	63	63
Power Consumption [W]	1050	1050
Nominal output power of microwaves [W]	700	700
Nominal output power of grill	-	1000
Oven capacity [l]	20	20
Turntable diameter [mm]	255	255
External Dimensions (H x W x D) [mm]	259 x 440 x 350	259 x 440 x 350
The oven is a built-in appliance	-	-
Net weight [kg]	10	11



The appliance is designed for household use only.

The manufacturer reserves the right to introduce changes, which do not affect operation of the appliance.



The pictures in this operating instructions are for illustration only. Full list of the appliance accessories may be found in an appropriate section of this operating instructions.

PRECAUTIONS



TO AVOID POSSIBLE OVER-EXPOSURE TO MICROWAVE ENERGY



Do not attempt to operate the oven with the door open, because it may cause harmful exposure to microwave energy. Do not disable the safety interlocks, or attempt to circumvent them.



Do not place anything between the front surface of the oven and the door or allow dirt or detergent residue to gather on sealing surfaces.



Do not operate the oven if it is damaged. It is particularly important that the oven door is properly closed and that there is no damage to:

1 door (dents, cracks)

2 hinges and locks (broken, cracked or loose)

3 door seals and sealing surfaces



Any adjustments, maintenance or repairs should only be entrusted to the manufacturer's properly qualified service personnel. In particular, the work associated with removing the cover that protects the user against microwave radiation.



Keep the appliance and its power cord away from children under 8 years old.



Microwave oven should not be placed in a cabinet*



WARNING: The appliance and its accessible parts become hot during use. Avoid contact with hot parts. Children under the age of 8, should be kept away from the appliance, unless supervised by an adult person;



Do not clean the appliance with steam



Surfaces of the cabinet may become hot when the oven is operating;

* applies to oven models that are not built-in appliances

READ CAREFULLY AND KEEP FOR FUTURE REFERENCE



To reduce the risk of fire, injury to people or exposure to excessive microwave energy when using the appliance, please observe the following basic safety rules:



Read the Operating Instructions before using the appliance.



Close supervision is needed to reduce the risk of fire inside the oven chamber.



Use this appliance only for its intended purpose as described in the manual. Do not use corrosive chemicals in the appliance. Oven is specifically designed for heating or cooking food. It is not intended for industrial or laboratory use.



WARNING: When the appliance is used in a combined mode, children can use the microwave oven only under adult supervision due to the high temperatures generated;



WARNING: Liquids and other foodstuffs may not be heated in sealed containers as the containers could explode;



WARNING: This appliance can be used by children aged 8 years and older or by persons with physical, mental or sensory handicaps, or by those who are inexperienced or unfamiliar with the appliance, provided they are supervised or have been instructed how to safely use the appliance and are familiar with risks associated with the use of the appliance. Ensure that children do not play with the appliance. Cleaning and maintenance of the appliance should not be performed by children unless they are 8 years or older and are supervised by a competent person.



Use only cookware that is suitable for use in microwave ovens;



When heating food in plastic or paper containers, pay special attention to the microwave oven as containers may ignite;

 If you see smoke or fire, turn off the appliance or unplug it from power and keep the door closed until the flames are smothered;

Microwave heating of beverages can cause delayed boiling, therefore care should be taken when handling the container;

 Cleaning instructions for door seals and adjacent parts may be found in an appropriate section of this operating instructions.

 The oven must be cleaned regularly. Remove any deposits of food and leftovers

 Neglecting to keep the oven clean can damage the surface, which may adversely affect the durability of the appliance and cause dangerous situations

 Important! If the power cord is damaged, it should be replaced by the manufacturer or specialist repair centre or a qualified person in order to avoid danger.

 Before using the oven, test heat the grill heater (smoke can be given off through ventilation grid):

- switch on the ventilation in the room or open a window,
- set the oven to heat the grill heater only for about 3 minutes without heating food.

 Oven must be placed on flat a surface.

 Turntable and rotating trolley unit should be in the oven during cooking. Carefully put cooked food on the turntable, and handle it carefully to avoid any breakage.

 Improper use of the browning plate may cause cracking of the turntable due to the high temperature.

 Only use bags for cooking in microwave ovens, which are correct size.

 Microwave oven has several in-built circuit breakers to prevent emission of radiation, while the door is open. Do not tamper with these circuit breakers.

SAFETY INSTRUCTIONS FOR USE

EN



Do not operate the oven when empty. Operating the oven without food or dish with very low water content may result in fire, carbonization, arcing and damage to the internal chamber shell.



Do not cook food directly on the turntable. Excessive local heating of turntable may cause its rupture.



Do not heat baby bottles or baby food in the microwave. Uneven heating may occur and cause physical injury.



Do not use narrow-necked containers such as bottles for syrups.



Do not fry in deep fat in the microwave.



Do not do home canning in a microwave oven because not always the entire contents of pot reaches boiling point.



Do not use microwave oven for commercial purposes. This appliance is intended for use at home or in facilities, such as*: kitchen for employees; in shops, offices and other working environments, use by the customers of hotels, motels and other residential facilities, in rural residential buildings, in the accommodation facilities*;



In order to avoid delayed boiling of hot liquids and beverages and the risk of burns, stir the liquid before placing the container in the oven and again in the middle of cooking time. Then leave the container in the oven for a short time and stir again before removing from oven chamber.



Do not forget that there is a dish in the microwave oven to avoid burning due to excessive cooking.



When the appliance is used in a combined mode, children can use the microwave oven only under adult supervision the high temperatures generated;

SAFETY INSTRUCTIONS FOR USE

2



This appliance is not intended for use by persons (including children) with physical, mental or sensory handicaps, or by persons inexperienced or unfamiliar with the appliance, unless under supervision or in accordance with the instructions as communicated to them by persons responsible for their safety. Children shall not play with the appliance.



Do not overcook dishes



Do not use the oven for storage. Do not store flammable objects inside the microwave oven, such as bread, cookies, paper products, etc. If lightning hits the power line, the oven may switch on automatically.



Remove the wire clamps and metal fixtures from containers / paper or plastic bags before placing them in the oven.



Microwave oven must be grounded. Only connect to a wall socket with the proper protective conductor. See "Installing the protective circuit."



Some products, such as whole eggs (boiled or fresh), water, oil or grease, sealed containers and closed glass jars may explode and therefore should not be heated in the oven.



Operating the microwave oven should be done with adult supervision at all times. Do not allow children to play with the appliance or have access to the controls.



Do not operate the oven when its terminal strip or plug is damaged, it is not working properly, or if it has been damaged or dropped.



Do not cover or block the air vents on the oven.

* Applicable to microwave ovens with grill

SAFETY INSTRUCTIONS FOR USE

EN



Do not store or use the oven outdoors.



Do not use the microwave oven near water, near the kitchen sink, in a damp room or near a swimming pool.



Do not immerse the power cord or plug in water.



Keep cord away from heated surfaces.



Do not allow the connection cord hanging over the edge of a table or counter.



The appliance must be used with mounted decorative frame*



The inner cavity surface is hot after use of the microwave oven.



Regularly check the oven and its power cord for damage. If there is any damage, do not use the oven

DISPOSING/SCRAPPING OF USED EQUIPMENT



UNPACKING



During transportation, protective packaging was used to protect the appliance against any damage. After unpacking, please dispose of all elements of packaging in a way that will not cause damage to the environment.

All materials used for packaging the appliance are environmentally friendly; they are 100% recyclable and are marked with the appropriate symbol.

Important! During unpacking, keep the packaging material (polyethylene bags, polystyrene pieces, etc.) out of reach of children.



DISPOSAL OF THE APPLIANCE



At the end of its useful life, this product must not be disposed of with normal municipal waste. Instead, it should be taken to an electronic waste collection and recycling point. It is indicated by the symbol on the product itself, or on the Operating Instructions or packaging.

The materials used in making of this appliance can be reused, as indicated. By reusing or recycling the materials or parts, you will be playing an important part in protecting our environment.

Information about the relevant disposal points for worn-out electrical goods is available from your local authorities.

* applicable to built-in appliances

INSTALLING THE PROTECTIVE CIRCUIT

DANGER

Danger of electric shock when touched, some internal components may cause serious injury or death. Do not disassemble this appliance.

WARNING

Electric shock hazard. Improper use of earthing can cause electric shock. Do not insert the plug into the socket before the appliance is properly installed and grounded.

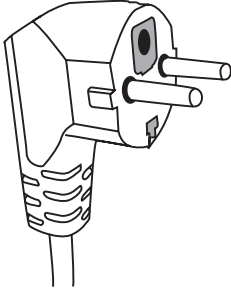

This appliance must be grounded. In the event of a short-circuit, earthing reduces the risk of electric shock. The appliance is equipped with earthing wire with an appropriate plug. The plug should be inserted into a properly installed and grounded outlet.

If you do not completely understand earthing instruction or you are unsure whether the appliance is properly grounded, please contact a qualified

electrician or service technician.

If you must use an extension cord, use only a three-wire extension with an earthing connector. The manufacturer shall not be liable for damage or injury resulting from connecting the microwave oven to a power source without a protective circuit or with a malfunctioning protection circuit.

A short power cord is provided to reduce the risk resulting from becoming entangled or tripping over a long cord.

If you use the extension cord:

- Extension cord must be capable of withstanding nominal current required by the appliance.
- Extension cord must be 3-wire with earthing,
- Extension cord should be so arranged as not to be hung by the table top where it could be pulled by children, or caught inadvertently.

WARNING



Risk of injury. Tightly closed containers may explode. Closed containers must be opened and plastic bags pierced before cooking.

Materials that can be used and materials to be avoided in the microwave oven.

The use of some non-metallic cookware may not be safe in the microwave oven. If in doubt, you can check the cookware following this procedure.

Checking the cookware:

- 1 Fill the microwave-safe cookware with 1 cup of cold water (250 ml), and do the same with the test cookware.
- 2 Operate the oven with the maximum power for 1 minute.
- 3 Carefully touch the test cookware. If the test cookware is hot, do not use it in the microwave oven.
- 4 Do not exceed 1 minute cooking time.

Materials that cannot be used in a microwave oven

Type of cookware	Comments
Aluminium tray	May cause an electric arc. Transfer food to microwave-safe cookware.
Cardboard box with metal handle	May cause an electric arc. Transfer food to microwave-safe cookware.
Metal or cookware with metal frame	Metal shields the food from microwave energy. Metal frame can cause an electric arc.
Metal closure - tightened	May cause an electric arc and fire in the oven.
Paper bags	May cause a fire in the oven.
Plastic foam	Plastic foam may melt or contaminate the liquid in it when exposed to high temperatures.
Wood	Wood dries out when it is heated in the microwave oven and can crack or break.

Materials that can be used in a microwave oven

Type of cookware	Comments
Aluminium foil	Only as shielding. Small and smooth pieces can be used for the coating of thin pieces of meat or poultry, to prevent excessive cooking. Arc discharge may occur if the foil is too close to the oven walls. Film must be at least at a distance of 2.5 cm from the oven walls.
Browning plate	Observe the manufacturer's instructions. The bottom of the browning plate must be at least 5 mm above the turntable. Improper use may cause cracking of the turntable.
Dinner dishes	Suitable for microwave ovens only. Observe the manufacturer's instructions. Do not use cracked or chipped cookware.
Glass jars	Always remove the lid. Use only for heating food to a suitable temperature. Most glass jars are not heat resistant and may explode.
Glassware	Use only heat-resistant glassware in the microwave oven. Make sure that there are no metal frames. Do not use cracked or chipped cookware.

COOKWARE

Bags for microwave cooking	Observe the manufacturer's instructions. Do not seal with metal clamps.
Paper plates and cups	Cut through to allow the steam to escape. Use only for short cooking / heating. Do not leave the oven unattended while cooking.
Paper towels	Use to cover food to be heated to absorb fat. Use only for short cooking under constant surveillance.
Parchment paper	Use as a cover to prevent splashing or as a container for evaporation.
Plastics	Suitable for microwave ovens only. Should be labelled "for use in microwave ovens." Some plastic containers soften when the content is warmed up. Bags for microwave cooking and sealed plastic bags must be pierced or incised, or vented according to the directions on the package.
Plastic packaging	Suitable for microwave ovens only. Use to cover food during cooking in order to maintain moisture. Do not let plastic packing touch the food.
Thermometers	Suitable for microwave ovens only. (Temperature probes for meat and sugar).
Wax paper	Used as a covering to prevent splashing and to keep moisture.

Cookware material	Microwave	Barbecue grill	Combi Mode
Heat-resistant glass	YES	YES	YES
Regular glass	NO	NO	NO
Heat-resistant ceramics	YES	NO	NO
Microwave-safe plastic utensils	YES	NO	NO
Kitchen paper	YES	NO	NO
Metal container	NO	YES	NO
Metal rack (provided for the oven)*	NO	YES	NO
Aluminium foil and foil containers	NO	YES	NO

* Available on selected models

SETTING UP YOUR MICROWAVE OVEN

EN

Microwave oven accessories

Remove all packaging, both inside and outside the oven, before using the oven. The oven comes with the following accessories:

Turntable	1
Rotating trolley	1
Operating Instructions	1
Grilling rack	1*

- A) Control Panel
- B) System security lock - disconnects power to the oven when the door is opened during operation.
- C) Rotating trolley
- D) Turntable
- E) Door inner protecting shield
- F) Door



TURNTABLE INSTALLATION

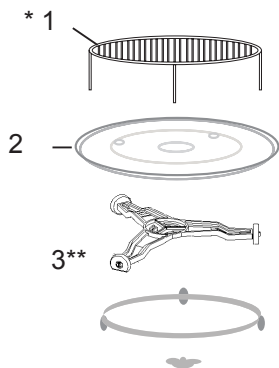

- 1 Never compress or place the turntable upside down.
- 2 When cooking, always use turntable and rotating trolley.
- 3 For cooking or heating always put the food on the turntable.
- 4 If the turntable breaks, please contact the nearest authorized service centre.

Individual fittings:

1. Grilling rack
2. Turntable
3. Rotating trolley

* Available on selected models **Note:** The grilling rack supplied with the appliance should only be used when the appliance is set to "GRILL". Place the rack on the turntable.

** Trolley is available in two versions, depending on the model. These are not interchangeable.

INSTALLING THE APPLIANCE

- Remove all packaging materials and components.
- Check the oven for damage such as dents or door misalignment or breakage.
- Remove any protective film from the surface of the cabinet.
- Do not install the oven if it is damaged.



Do not remove the light brown mica cover bolted into the recess in order to shield the microwave magnetron.

Installing

1. The appliance is designed for household use only.
2. The appliance can be used only after fitting in kitchen furniture.
3. For fitting instructions, please refer to "Installation guide"*
4. Microwave oven should be installed in a cabinet with a width of 60 cm and a height of 85 cm from the kitchen floor*.

Do not remove the legs located in the bottom of the appliance*.

Blocking the inlet and outlet openings may damage the microwave oven.

Place the oven as far away from radio and television as possible. Operating microwave oven may cause interference to radio and television reception.

2. Insert the oven power plug into a standard household wall socket.

Make sure beforehand whether voltage and frequency are the same as on the oven's rating plate.

WARNING: Do not install the oven on the gas hob or other heat producing appliance. In the event of such installation, the oven may be damaged and void the warranty.

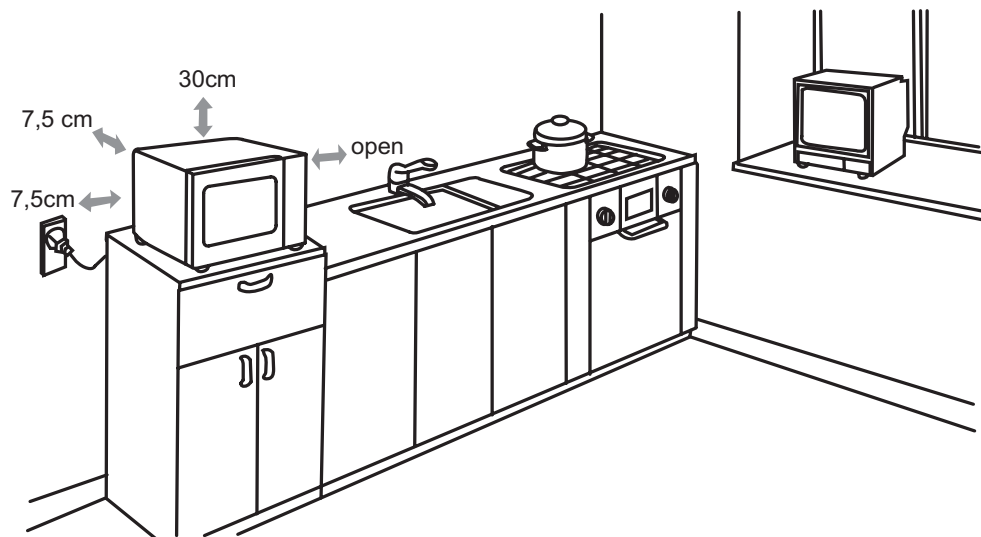

**Accessible surfaces
may become hot
during operation.**



* Applicable to built-in appliances

CONTROL PANEL

EN

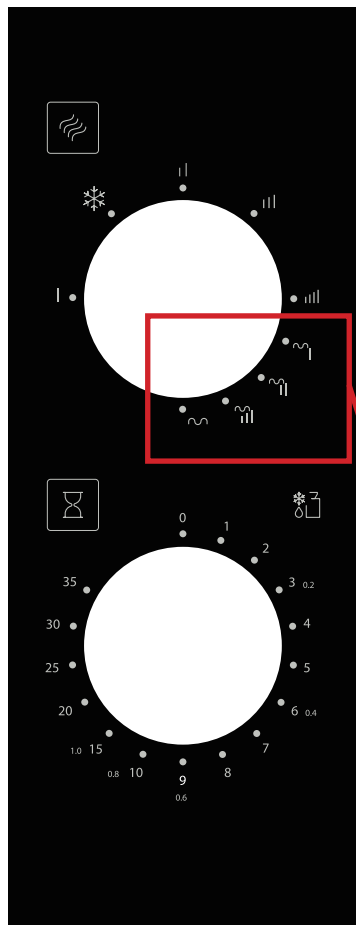

The control panel consists of two function operators. One is a timer knob, and another a power knob.

POWER/ACTION SELECTOR

Use this operator knob to choose a cooking power level. It is the first step to start a cooking session.

TIMER KNOB

It offers visual timing settings at easy turn of your thumb to select a desired cooking time up to 30 minutes per cooking session.

To set a cooking program:

1. Place food in oven and close the door.
2. Turn Power/Action Selector to select a power level or cooking function.
3. Use Timer knob to set a cooking time

AMMF20M1GBH

		MICRO (%)	GRILL (%)
	Low	17	-
❄️	Defrost	33	-
	Med	55	-
	M.High	77	-
	High	100	-
🌀	Combi.1*	20	80
🌀	Combi.2*	30	70
🌀	Combi.3*	40	60
🌀	Grill*	-	100

*According to the model

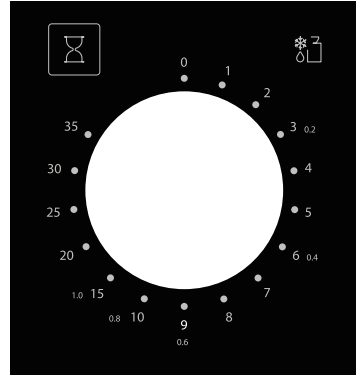
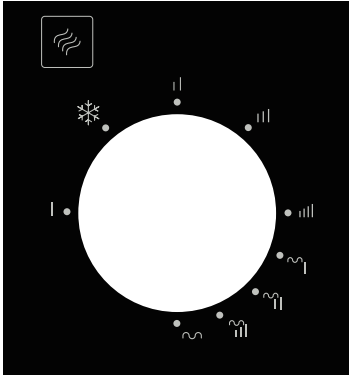

Function knob

Time knob

NOTE:

As soon as the timer is turned, oven starts cooking.

When selecting time for less than 2 minutes, turn timer past 2 minutes and then return to the correct time.

When removing food from the oven, please ensure that the oven power is switched off by turning the timer switch to 0 (zero). Failure to do so, and operating the microwave oven without food in it, can result in overheating and damage to the magnetron.

TROUBLESHOOTING

Microwave oven interferes with the TV reception	Television and radio reception may be disrupted when the microwave oven is operating. The same applies to small household appliances such as a blender, vacuum cleaner and electric fan. This is normal.
Dimmed oven lighting.	When cooking with low microwave power, oven light may be dimmer. This is normal.
Condensation forms on the door, hot air comes out through vents.	When cooking, steam can be released from food. Most of the steam escapes through the vents. However some steam can collect in the form of condensation on cooler parts, such as oven door. This is normal.

Fault	Possible cause	How to correct
Oven does not start.	Power cord unplugged or not plugged properly into the socket	Pull the plug and put it back in after 10 seconds.
	Blown fuse or tripped circuit breaker.	Replace the fuse or turn on the circuit breaker (any repairs by Hansa service only)
	Problem with the power outlet	Check the outlet by plugging in other appliance.
The oven does not heat.	The door is not closed properly.	Close the door fully.
Turntable makes noise when oven operates	Rotating ring or bottom of the oven dirty.	See "Microwave oven maintenance"

CLEANING

Before cleaning, make sure the oven is disconnected from the power source.

(a) After use, clean the inside of the microwave oven with a damp cloth.

b) Clean the accessories in the normal way in soapy water.

c) Dirty door frame, seal and adjacent elements should be cleaned gently with a damp cloth. When cleaning the surface of the oven door, use only mild soap or detergent applied with a sponge or soft cloth.

When cleaning glass door, do not use any abrasive cleaners or sharp metal washers, as this may cause scratches on the surface and damage the glass.

In order to clean the inner cavity: put half a lemon in a bowl, add 300 ml of water and turn on the microwave oven at 100% power for 10 minutes.

After cleaning, disconnect the microwave oven from the power and wipe the inside with a soft, dry cloth.

Manufacturer's Declaration

The manufacturer hereby declares that this product meets the requirements of the following European directives:

- Low Voltage Directive **2006/95/EC**,
- Electromagnetic Compatibility (EMC) Directive **2004/108/EC**,
- *Eco-design Directive* **2009/125/EC**,

and has been marked with the  symbol and issued with a declaration of compliance made available to market regulators.

Warranty

Warranty service as stated on the warranty card

The manufacturer shall not be held liable for any damage caused by improper use of the product.

Manufacturer's Declaration

The manufacturer hereby declares that this product meets the requirements of the following European directives:

- **Low Voltage Directive 2014/35/EC**
- **Electromagnetic Compatibility (EMC) Directive 2014/30/EC**
- **ErP Directive 2009/125/EC**
- **Directive RoHS 2011/65/EC**

and has thus been marked with the  symbol and been issued with a declaration of compliance made available to market regulators.

ШАНОВНІ ПАНОВЕ!

Пристрій марки HANSA поєднує в собі виняткову простоту використання і відмінну продуктивність. Кожен пристрій, перш ніж покинути завод, був ретельно протестований для забезпечення безпеки і функціональності.

Будь ласка, прочитайте уважно дану інструкцію з експлуатації перед запуском пристрою.

Нижче наводяться значення символів, використовуваних у даній інструкції:



Важлива інформація, що стосується безпеки користувача і правильної експлуатації.



Загальна інформація та корисні поради.



Ризик, пов'язаний з неналежним поводженням із приладом або виконанням операцій, які можуть виконувати виключно кваліфіковані співробітники, наприклад, з числа сервісу виробника.



Питання охорони навколишнього середовища.



Користувачеві забороняється виконувати деякі операції.

ЗМІСТ

ТЕХНІЧНІ ПАРАМЕТРИ	82
ЗАСОБИ БЕЗПЕКИ	83
ВКАЗІВКИ ЩОДО БЕЗПЕКИ ЕКСПЛУАТАЦІЇ	84
УСУНЕННЯ / УТИЛІЗАЦІЯ ВИКОРИСТАНОГО ОБЛАДНАННЯ	88
ВСТАНОВЛЕННЯ ЗАХИСНОГО ЛАНЦЮГА	89
ПОСУД	90
РЕГУЛЮВАННЯ ПЕЧІ	92
ВСТАНОВЛЕННЯ ПОВОРОТНОЇ ТАРИЛКИ	92
УСТАНОВКА ПРИСТРОЮ	93
ЕКСПЛУАТАЦІЯ	94
УСУНЕННЯ ВАД	96
ОЧИСТКА	96
ГАРАНТІЯ І ПІСЛЯГАРАНТІЙНЕ ОБСЛУГОВУВАННЯ	97

ТЕХНІЧНІ ПАРАМЕТРИ

Модель	AMMF20M1BH	AMMF20M1GBH
Живлення	230V~ 50Hz	230V~ 50Hz
Робоча частота [МГц]	2450	2450
Рівень шуму [дБ (А) 1 пВт]	63	63
Потужність [Вт]	1050	1050
Номінальна вихідна потужність мікрохвильового випромінювання [Вт]	700	700
Номінальна вихідна потужність гриля	-	1000
Об'єм печі [л]	20	20
Діаметр поворотної тарілки [мм]	255	255
Зовнішні розміри (В x Ш x Г) [мм]	259 x 440 x 350	259 x 440 x 350
Пристрій пристосований до вбудованих меблів	-	-
Вага нетто [кг]	10	11



Пристрій призначений тільки для побутового використання.

Виробник залишає за собою право вносити в пристрій зміни, що не впливають на його функціонування.



Ілюстрації в цій інструкції наводяться тільки в ознайомлювальних цілях. Повне обладнання пристрою знаходиться у відповідному розділі.



З МЕТОЮ УНИКНЕННЯ МОЖЛИВОГО НАДМІРНОГО ВПЛИВУ МІКРОХВИЛЬОВОЇ ЕНЕРГІЇ



Не намагайтеся користуватися піччю при відкритих дверцятах, оскільки це може призвести до шкідливого впливу мікрохвильової енергії. Важливо не відключати захисні блокування, і не проводити будь-яких маніпуляцій з ними.



Не вставляйте ніяких предметів між передньою поверхнею печі і дверцятами і не дозволяйте, щоб бруд або залишки м'яких засобів збиралися на ущільнюючих поверхнях.



Не вмикайте піч, якщо вона пошкоджена. Особливо важливо, щоб дверцята печі належним чином закривались, і щоб не було пошкоджень на:

1 дверцятах (вм'ятини, тріщини)

2 петлях і замках (зламани, з тріщинами або ослаблені)

3 дверних прокладках і ущільнюючих поверхнях



Налагодження, технічне обслуговування і будь-який ремонт печі повинен проводити тільки належно кваліфікований обслуговуючий персонал виробника. Зокрема, це стосується робіт, пов'язаних із зняттям кришки, яка захищає користувача від мікрохвильового випромінювання.



Зберігайте пристрій і його з'єднувальний кабель подалі від дітей віком до 8 років.



Мікрохвильову піч не слід поміщати в шафу*



ПОПЕРЕДЖЕННЯ: Пристрій і його доступні частини нагріваються під час роботи. Уникати контакту з гарячими частинами. Дітям у віці до 8 років, слід триматися подалі від пристрою, якщо вони не знаходяться під наглядом дорослих;



Не використовуйте для чищення пристрою пару



Поверхні шафки можуть нагріватися під час роботи печі;

* відноситься до пристроїв, які не призначені для вбудованих меблів

УВАЖНО ПРОЧИТАЙТЕ І ЗБЕРЕЖІТЬ ДЛЯ ВИКОРИСТАННЯ В МАЙБУТНЬОМУ.



Для зменшення ризику виникнення пожежі, травми людей і впливу надмірної мікрохвильової енергії при використанні пристрою, дотримуйтеся нижченаведених основних правил техніки безпеки



Прочитайте цю інструкцію перед початком використання пристрою.



Необхідний ретельний контроль, щоб знизити ризик виникнення пожежі в камері печі.



Використовуйте цей прилад тільки за призначенням, як описано в інструкції. Не використовуйте корозійні хімічні речовини в пристрої. Піч спеціально призначена для нагріву або приготування їжі. Вона не призначена для промислового або лабораторного вжитку.



ПОПЕРЕДЖЕННЯ: Коли пристрій використовується в комбінованому режимі, діти можуть використовувати цю піч тільки під наглядом дорослих через високі температури, що генеруються*;



ПОПЕРЕДЖЕННЯ: Рідини та інші продукти не повинні нагріватися в герметичних ємностях, оскільки вони можуть вибухнути;



ПОПЕРЕДЖЕННЯ: Це пристрій може використовуватися дітьми у віці 8 років і старше, особами з обмеженими фізичними, сенсорними або розумовими здібностями, і з відсутністю досвіду і знань, якщо вони перебувають під контролем або отримали інструкції про те, як використовувати пристрій безпечно, і ознайомлені з ризиком, пов'язаним з використанням пристрою. Діти не повинні гратися з приладом. Очищення і технічне обслуговування устаткування не повинні виконуватися дітьми, якщо вони молодші восьми років і не перебувають під наглядом компетентної особи.





Використовуйте тільки посуд, який підходить для використання в мікрохвильових печах;





При нагріванні їжі в пластикових або паперових контейнерах, необхідно контролювати мікрохвильову піч через можливість запалювання контейнерів;

* Стосується пристроїв, які мають функцію гриля

- 

Якщо Ви помітили дим і/або вогонь, вимкніть пристрій і відключіть його від розетки і залиште дверцята закритими, поки не погасне полум'я;
Підігрів напоїв у мікрохвильовій печі може призвести до затримки їх кипіння, тому слід зберігати обережність при поводженні з контейнером;
- 

Деталі щодо очищення ущільнювачів дверцят та прилеглих ділянок знаходяться у відповідному розділі цієї інструкції.
- 

Піч необхідно регулярно очищати і видаляти будь-які залишки їжі
- 

Нехтування підтримуванням печі у чистому стані може призвести до пошкодження поверхні, що може негативно вплинути на термін служби устаткування і привести до небезпечних ситуацій
- 

Увага! У випадку пошкодження незнімного кабелю живлення, його необхідно замінити на підприємстві виробника або у спеціалізованому сервісному центрі кваліфікованим працівником для уникнення небезпеки.
- 

Перед використанням печі потрібно розігріти нагрівач гриля (при розігріві нагрівача з вентиляційних решіток печі може виходити дим)*:
- ввімкнути у приміщенні вентиляцію або відкрити вікно,
- встановити піч на роботу самого гриля протягом приблизно 3 хвилин і розігріти нагрівач гриля без нагріву їжі.
- 

Піч повинна стояти на рівній поверхні.
- 

Поворотна тарілка і блок поворотного візка повинні знаходитися в печі в процесі приготування їжі. Потрібно обережно помістити страву, що готується, на поворотній тарілці і обережно маніпулювати нею, щоб уникнути можливого пошкодження.
- 

Неправильне використання лотка для підрум'янювання може призвести, через високу температуру, до тріщин поворотного столу.
- 

Використовуйте тільки відповідного розміру пакети для приготування їжі в мікрохвильовій печі.

* Стосується пристроїв, які мають функцію гриля



Піч має кілька вбудованих вимикач для захисту від випромінювання, коли дверцята відчинені. Не втручайтеся в роботу цих вимикачів.

Не вмикайте мікрохвильову піч порожньою. Вмикання печі без страви або за стравою з дуже низьким вмістом води може призвести до пожежі, обвуглювання, іскр і привести до пошкодження покриття внутрішньої камери.

Не готуйте їжу безпосередньо на поворотній тарілці. Надмірний місцевий підігрів поворотної тарілки може призвести до її тріщин.

Не нагрівайте дитячі пляшечки або дитяче харчування в мікрохвильовій печі. Може відбутися нерівномірне нагрівання, яке може викликати фізичні травми.

Не використовуйте контейнери з вузькою шийкою, такі як пляшки для сиропів.

Не смажити в жирі та глибокому посуді в мікрохвильовій печі.

Не готуйте домашні консервації в мікрохвильовій печі, оскільки не завжди весь вміст банки досягне температури кипіння.

Не використовуйте мікрохвильову піч для комерційних цілей. Цей пристрій призначений для використання в домашніх умовах або в приміщеннях, таких як*: кухня для співробітників; в магазинах, офісах та інших робочих середовищах, використання клієнтами готелів, мотелів та інших житлових об'єктів, у сільських житлових будинках, в нічліжних об'єктах *; Для того щоб запобігти затримці кипіння гарячих рідин і напоїв та опікам, потрібно перемішати рідину перед тим як помістити контейнер в піч, і повторно в середині часу приготування. Потім залишити ще на деякий час в печі і ще раз перемішати перед тим як вийняти контейнер.

Не забувайте, що страва знаходиться в печі, щоб уникнути спалення, викликаного надмірним готуванням.



Коли пристрій використовується в комбінованому режимі, діти можуть використовувати цю піч тільки під наглядом дорослих через високі температури, що генеруються *



Цей пристрій не призначений для використання людьми (у тому числі дітьми) з обмеженими фізичними, психічними або сенсорними можливостями, або особами без досвіду чи знання обладнання, якщо така експлуатація не відбувається під наглядом або згідно з інструкцією з експлуатації обладнання, яку повинні надати особи, відповідальні за їх безпеку. Необхідно слідкувати за тим, щоб діти не гралися з обладнанням.



Не переварюйте їжу



Не користуйтеся внутрішньою камерою печі для зберігання сторонніх предметів. Не зберігайте всередині печі легкозаймисті предмети, такі як хліб, печиво, вироби з паперу і т.д. Якщо блискавка вдарить в лінію електропередач, піч може ввімкнутися сама по собі.



Усунути дротяні затискачі і металеві ручки з контейнерів/паперових або пластикових пакетів перед тим, як помістити їх в піч.



Піч повинна бути заземленою. Можна підключати тільки до розетки зі справним захисним кабелем. Дивіться розділ "Встановлення захисного ланцюга"



Деякі продукти, такі як цільні яйця (варені та/або сирі), вода з олією або жиром, герметичні контейнери і закриті скляні банки можуть вибухнути, і тому не слід нагрівати їх в мікрохвильовій печі.



Робота мікрохвильової печі повинна здійснюватися під постійним наглядом дорослих. Не допускайте, щоб діти мали доступ до елементів управління або гралися з приладом.



Не використовуйте мікрохвильову піч, коли в неї клема або вилка, якщо вона не працює належним чином, або якщо вона була пошкоджена або впала.



Не закривайте і не блокуйте вентиляційні отвори на печі.

* Стосується пристроїв, які мають функцію гриля

ВКАЗІВКИ ЩОДО БЕЗПЕКИ ЕКСПЛУАТАЦІЇ

УК



Не зберігайте та не використовуйте мікрохвильову піч на відкритому повітрі.



Не використовуйте прилад поблизу води, поблизу кухонної раковини, у вологому приміщенні або поряд з плавальним басейном.



Не опускайте з'єднувальний кабель або вилку у воду.



Тримайте кабель подалі від нагрітої поверхні.



Не дозволяйте, щоб кабель звисав з краю стола або стільниці.



Пристрій повинен використовуватися з установленою декоративною рамкою*



Поверхня внутрішньої камери гаряча після використання мікрохвильової печі.



Регулярно перевіряйте піч і її з'єднувальний кабель на наявність пошкоджень. При виявленні будь-яких пошкоджень, не використовуйте піч.

УСУНЕННЯ / УТИЛІЗАЦІЯ ВИКОРИСТАНОГО ОБЛАДНАННЯ



РОЗПАКУВАННЯ



На час транспортування забезпечено захист пристрою від пошкодження. Після розпакування обладнання, будь ласка, подбайте про утилізацію елементів упаковки безпечним для навколишнього середовища способом.

Усі матеріали, використані для пакування, є безпечними для навколишнього середовища та підлягають 100% переробці і позначені відповідним символом.

Увага! Пакувальні матеріали (поліетиленові мішки, шматки пінополістиролу і т.д.) у ході розпакування слід тримати у недоступному для дітей місці.



УТИЛІЗАЦІЯ



Після завершення строку експлуатації цей виріб заборонено утилізувати як звичайні комунальні відходи, його слід віддати до пункту збору для переробки електричного і електронного обладнання. Про це інформує символ, розміщений на виробі, в інструкції з експлуатації або на упаковці.

Застосовані у пристрої матеріали придатні до повторного використання згідно з їх маркуванням. Завдяки повторному використанню, застосуванню матеріалів або іншим формам використання спрацьованих пристроїв Ви робите істотний вклад в охорону нашого навколишнього середовища.

Інформацію про відповідний пункт утилізації спрацьованого обладнання Вам надасть адміністрація гміни.

* стосується пристроїв, призначених для вбудованого посуду

НЕБЕЗПЕКА

Небезпека ураження електричним струмом при доторканні - деякі внутрішні елементи можуть призвести до серйозних травм або смерті. Не розбирайте пристрій.

ПОПЕРЕДЖЕННЯ

Небезпека ураження електричним струмом. Неправильне використання заземлення може призвести до ураження електричним струмом. Не вставляйте вилку в розетку, поки пристрій не буде правильно встановлений і заземлений.

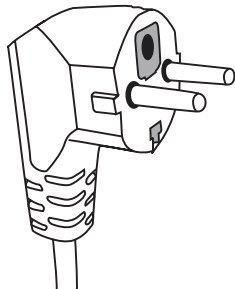

Це обладнання повинно бути заземлено. У разі короткого замикання заземлення знижує ризик ураження електричним струмом, забезпечуючи провід відходу електричного струму. Пристрій оснащений шнуром з проводом заземлення з відповідною вилкою. Вилку слід вставляти в правильно встановлену і заземлену розетку.

У разі неповного розуміння інструкцій щодо за-

землення або виникненні сумнівів щодо правильного заземлення пристрою, зверніться до кваліфікованого електрика чи спеціаліста з обслуговування.

Якщо необхідно використовувати кабель подовжувач, використовуйте тільки трижильний шнур, що має розетку з заземлюючим електродом.

Виробник не несе відповідальності за будь-які збитки або травми в результаті підключення мікрохвильової печі до джерела живлення без захисного ланцюга або з дефектним захисним ланцюгом.

Короткий шнур живлення дозволяють скоротити ризик того, що шнур заплутається або його витягнуть, спіткнувшись об нього.

У разі використання подовжувача:

- Марковані номінальні характеристики подовжувача повинні бути принаймні такого розміру, як номінальні електричні характеристики пристрою.
- Подовжувач повинен бути заземленим 3-жильним шнуром,
- Довгий шнур повинен бути прокладений таким чином, щоб не звішувався через стільницю або плиту столу, де його можуть потягнути діти, або ж його можна зачепити і витягнути мимоволі.

ПОПЕРЕДЖЕННЯ



Ризик травми людей. Герметичні контейнери може вибухнути. Закриті контейнери потрібно відкрити, а пластикові пакети проколоти перед нагріванням.

Матеріали, які можна використовувати, і яких слід уникати в мікрохвильовій печі.

Деякий неметалевий посуд не може бути безпечним для використання в мікрохвильовій печі. Якщо ви сумніваєтеся, можете перевірити посуд, повадячись згідно з наступною процедурою:

Дослідження посуду:

- 1 Наповніть контейнер, безпечний для використання в мікрохвильовій печі, 1 склянкою холодної води (250 мл), зробіть те ж саме з випробовуваним посудом.
- 2 Готувати на максимальній потужності протягом 1 хвилини.
- 3 Обережно торкніться посудини. Якщо посудина тепла, не використовуйте її в мікрохвильовій печі.
- 4 Не перевищуйте часу готування 1 хвилини.

Матеріали, які не можна використовувати в мікрохвильовій печі

Вид посуду	Коментарі
Алюмінієвий лоток	Може призвести до електричної дуги. Перекласти страву на посудинку, яка підходить для використання в мікрохвильовій печі.
Картонна коробка з металевою ручкою	Може призвести до електричної дуги. Перекласти страву на посудинку, яка підходить для використання в мікрохвильовій печі.
Метал або посуд з металевим каркасом	Метал екранує страву від мікрохвильової енергії. Металевий каркас може призвести до електричної дуги.
Перекручені дровоті зав'язки	Можуть викликати електричну дугу і пожежу в печі.
Паперові пакети	Можуть викликати пожежу в печі.
Пінопласт	Пінопласт може розплавитися чи забруднити рідину, яка в ньому знаходиться, коли він піддається впливу високих температур.
Деревина	Деревина сохне, коли використовується в мікрохвильовій печі, і може розколотися або зламатися.

Матеріали, які можна використовувати у мікрохвильовій печі

Вид посуду	Коментарі
Алюмінієва фольга	Тільки покриття. Невеликі гладкі шматки можуть бути використані для покриття тонких шматочків м'яса або птиці, щоб запобігти надмірному пересмаженню (переліканню). Може виникнути електрична дуга, якщо фольга розташована занадто близько до стінок печі. Фольга повинна знаходитись принаймні на відстані 2,5 см від стінок печі.
Лоток для підрум'янення	Дотримуватися вказівок виробника. Дно лотка для підрум'янювання повинно знаходитись не менше ніж на 5 мм вище від поворотної тарілки. Неправильне використання може призвести до тріщин в поворотній тарілці.
Обідній посуд	Використовувати лише посуд, який підходить для мікрохвильових печей. Дотримуватися вказівок виробника. Не використовуйте посуд з тріщинами або відколами.
Скляні банки	Завжди знімайте кришку. Використовуйте тільки для нагріву страв до відповідної температури. Більшість скляних банок не стійкі до високих температур і можуть тріснути.

Скляний посуд	Використовуйте в печі тільки термостійкий скляний посуд. Переконайтеся, що немає металевих каркасів. Не використовуйте посуд з тріщинами або відколами.
Пакели для приготування їжі в мікрохвильовій печі	Дотримуватися вказівок виробника. Не закривати металевими затискачами.
Паперові тарілки і горнятка	Зробіть надрізи, через які буде виходити пара. Використовуйте тільки для короткочасного приготування/нагрівання. Не залишайте піч без нагляду під час приготування їжі.
Паперові рушники	Використовуйте для покриття страв, які необхідно нагріти, для вбирання жиру. Використовуйте тільки для короткочасного готування під постійним контролем.
Пергаментний папір	Використовувати як кришку для запобігання розбризкуванню або в якості упаковки для випаровування.
Пластики	Використовувати лише посуд, який підходить для мікрохвильових печей. Посуд повинен бути маркований етикеткою "для мікрохвильових печей". Деякі пластикові контейнери розм'якшуються, коли страва всередині нагрівається. У "пакетах для готування" і щільно закритих пластикових пакетах потрібно зробити надрізи, дірки або вентиляційний отвір відповідно до вказівок на упаковці.
Упаковка з пластику	Використовувати лише посуд, який підходить для мікрохвильових печей. Використовувати для накривання страви під час приготування їжі, щоб підтримувати вологість. Не допускайте, щоб пластикова упаковка торкалася до їжі.
Термометри	Використовувати лише посуд, який підходить для мікрохвильових печей. (термометри для м'яса і цукру).
Вощений папір	Використання як кришки для запобігання розбризкуванню і підтримування вологості.

Матеріал посуду	Мікрохвилі	Гриль	Режим Combi
Термостійке скло	ТАК	ТАК	ТАК
Нетермостійке скло	НІ	НІ	НІ
Термостійка кераміка	ТАК	НІ	НІ
Пластмасовий посуд, безпечний для використання у мікрохвильовій печі	ТАК	НІ	НІ
Папір для кухонних цілей	ТАК	НІ	НІ
Металевий контейнер	НІ	ТАК	НІ
Стійка металева (поставляється з мікрохвильовою піччю) *	НІ	ТАК	НІ
Алюмінієва фольга і контейнери з фольги	НІ	ТАК	НІ

* Доступно в деяких моделях

Назви елементів обладнання печі

Вийняти піч і всі матеріали з картонної коробки та камери печі. Піч постачається з наступним обладнанням:

Поворотна тарілка	1
Поворотний візок	1
Інструкція з експлуатації	1
Стійка для гриля	1*

- A) Панель управління
- B) Система захисного блокування - Вимикає живлення печі, коли дверцята відкриваються під час роботи.
- C) Поворотний візок
- D) Поворотна тарілка
- E) Внутрішнє покриття дверцят
- F) Дверцята

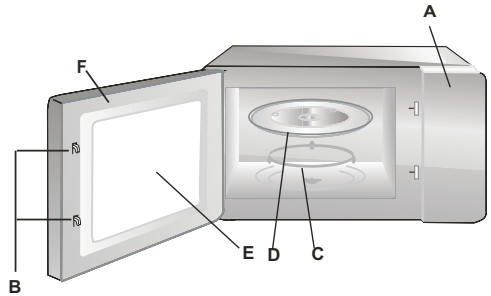

ВСТАНОВЛЕННЯ ПОВОРОТНОЇ ТАРИЛКИ

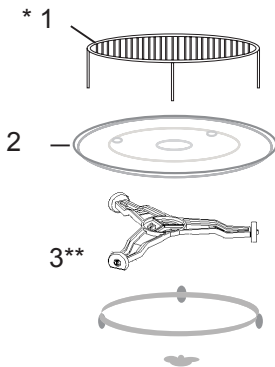

- 1 Ніколи не стискайте і не кладіть поворотну тарілку догори дном.
- 2 Під час приготування їжі завжди використовуйте поворотну тарілку і поворотний візок.
- 3 Для приготування або розігрівання завжди ставте всі страви на поворотну тарілку
- 4 Якщо поворотна тарілка трісне, зв'яжіться з найближчим авторизованим сервісним центром.

Елементи обладнання:

1. Стійка для гриля
2. Поворотна тарілка
3. Поворотний візок

* Доступно в деяких моделях. **Увага:** Стійку, яка є елементом обладнання пристрою, використовувати виключно при установці печі на функцію "гриль". Стійку потрібно помістити на поворотній тарілці.

** Візок доступний у двох версіях, залежно від моделі. Вони не є взаємозамінними.

УСТАНОВКА ПРИСТРОЮ

- Усуньте всі матеріали і елементи упаковки.
- Перевірте мікрохвильову піч на предмет ушкоджень, таких як вм'ятини або зламані двері.
- Зніміть всю захисну плівку з поверхні корпусу.
- Не встановлюйте піч, якщо вона пошкоджена.



Не видаляйте світло-коричневої кришки зі слюди, прикріпленої болтами до порожнини печі для того, щоб захистити магнетрон.

Установка

1. Пристрій призначений тільки для побутового використання.
2. Піч може використовуватися тільки після того, як її буде вбудовано в кухонні меблі*.
3. Як встановити піч в меблі, представлено в "інструкції з установки**".
4. Мікрохвильова піч має бути встановлена в шафі з шириною 60 см і висотою 85 см від підлоги кухні*.

Не знімайте ніжки з нижньої частини печі*.

Блокування впускних і випускних отворів може призвести до пошкодження печі.

Помістіть піч якнайдалі від радіо- і телеприймачів. Робота мікрохвильової печі може викликати перешкоди при прийомі радіо- і телевізійних сигналів.

2. Вставте вилку печі до стандартної розетки.

Переконайтеся заздалегідь, чи її напруга і частота такі самі, як на номінальній табличці

ПОПЕРЕДЖЕННЯ: Не встановлюйте піч над кухонною плитою або іншим теплогенеруючим пристроєм. Така установка може привести до пошкодження пристрою та втрати гарантії.

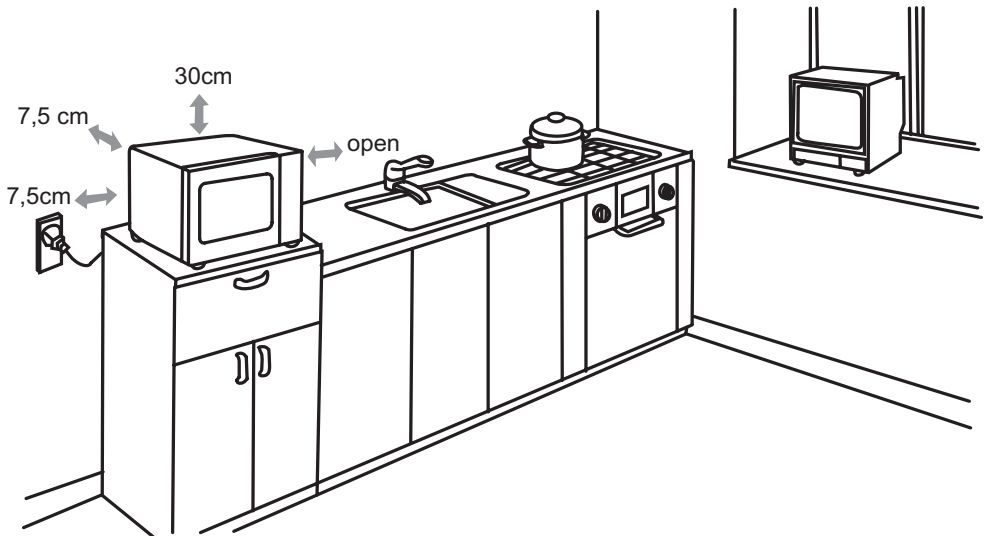

**Доступні поверхні
можуть бути гарячими
під час роботи.**



* Відноситься до вбудованої техніки

Панель управління та її елементи

УК

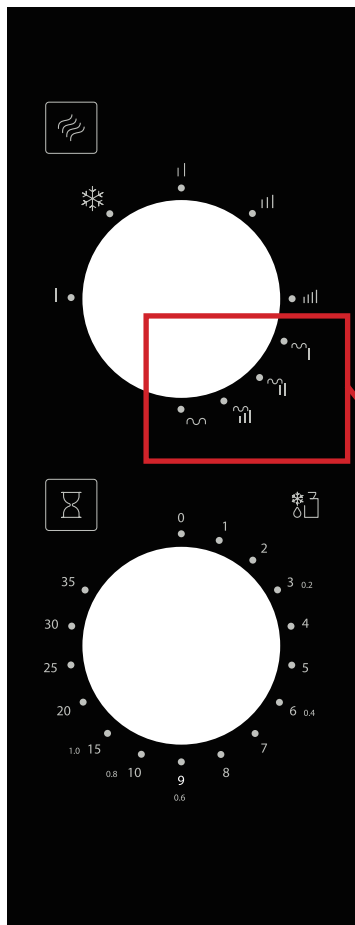

Панель управління складається з двох ручок. Одна служить для налаштування відповідної функції, друга для вибору часу роботи.

1. Налаштувати потужність готування, повертаючи ручку потужності на бажаний рівень.
2. Налаштувати час готування, повертаючи ручку таймера у відповідне значення. Максимальний час налаштування часу становить 35 хвилин.
3. Після налаштування потужності і часу, мікрохвильова піч розпочне готування автоматично.
4. Після завершення часу приготування пристрій "задзвенить" і зупиниться.
5. Коли піч не використовується, завжди потрібно встановити час на значення „0”.

AMMF20M1GBH

		MICRO (%)	GRILL (%)
	Low	17	-
❄	Defrost	33	-
	Med	55	-
	M.High	77	-
	High	100	-
~	Combi.1*	20	80
~	Combi.2*	30	70
~	Combi.3*	40	60
~	Grill*	-	100

*В залежності від моделі

З метою запрограмування процесу підігріву їжі у мікрохвильовій печі потрібно:

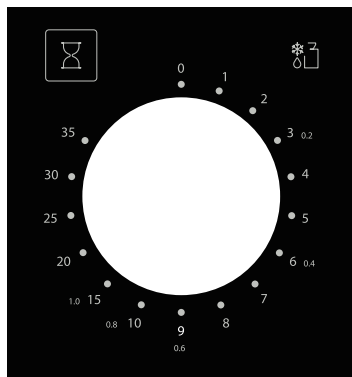
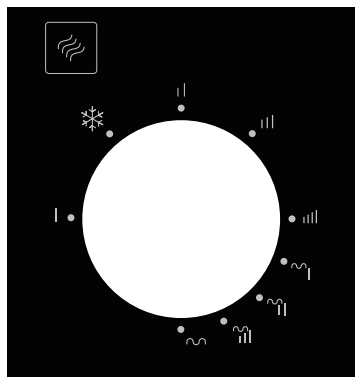

Повернути ручку регулятора рівня потужності у положення, що відповідає необхідному значенню потужності.

Після цього використати ручку регулятора часу, щоб обрати відповідний час підігріву

УВАГА: одразу ж після повертання регулятора часу в положення, яке визначає час роботи печі, піч починає працювати.

Якщо Ви обираєте час роботи печі коротший, ніж 2 хвилини, поверніть ручку регулятора в положення за межами двох хвилин, а потім поверніть її назад до положення, що позначає вибраний час.

Перед завантаженням їжі у камеру печі, переконайтеся, що ручка регулятора часу встановлена на позицію "0" (Нуль).

Ніколи не вмикайте мікрохвильову піч, коли в камері печі немає їжі. Експлуатація мікрохвильової печі без їжі може привести до перегріву магнетрона (пристрою, що генерує НВЧ-випромінювання).

Готування/Підігрів - практична інформація.

Варто знати що:

- червоне м'ясо і тверді овочі слід класти в мікрохвильовій печі на краю тарілки, а біле м'ясо, птицю, рибу і м'які овочі в центрі (на краю процес готування проходить швидше);
- щоб їжа не висихала, її потрібно прикривати;
- підготовка страв з мікрохвильової печі вимагає незначної кількості жиру, що особливо оцінять люди, які стежать за своєю вагою;
- не використовуйте металевий посуд в мікрохвильовій печі (навіть з незначним металевим декором), оскільки він іскрить і не пропускає мікрохвиль;
- чим вищий вміст води у стравах, тим коротший час їх приготування у печі
- навіть після завершення мікрохвильовання страви все ще готуються, так що потрібно залишити їх під прикриттям ще протягом 1-2 хвилин

УСУНЕННЯ ВАД

Мікрохвильова піч порушує телевізійне зображення	Прийом телебачення і радіохвиль може бути порушений, коли мікрохвильова піч працює. Це те ж саме, що й у випадку невеликого електричного обладнання, такого як міксер, пилосос і електричний вентилятор. Це нормально явище
Мікрохвильова піч погано світить	При приготуванні з низькою потужністю мікрохвиль світло печі може бути ослаблене. Це нормально
Пара збирається на дверцятах, гаряче повітря виходить з вентиляційних отворів	При приготуванні зі страви може виходити пара. Більша її частина виходить через вентиляційні отвори. Частина може, однак, накопичуватися в прохолодному місці, наприклад, на дверцятах печі. Це нормально.

Вада	Можлива причина	Усування
Не вдається запустити піч.	З'єднувальний провід не підключений до розетки	Витягніть вилку і вставте її назад через 10 секунд.
	Перегорів запобіжник або спрацював запобіжний вимикач.	Замініть запобіжник або увімкніть вимикач (ремонт тільки службою)
	Проблема з розеткою	Перевірте розетку, підімкнувши до неї інші електричні пристрої.
Піч не нагрівається.	Дверцята не зачинені належним чином.	Добре зачиніть дверцята.
Скляний поворотний стіл шумить, коли мікрохвильова піч працює	Забруднений вузол обертового кільця зборі і нижня частина печі.	Дивіться розділ "Технічне обслуговування мікрохвильової печі"

ОЧИСТКА

Перед чищенням переконайтеся, що піч відключена від джерела живлення.

- а) Після використання, очистіть внутрішню частину печі злегка вологою тканиною.
- б) Очистіть аксесуари в звичайному порядку в мильній воді.
- в) Раму дверцят, прокладку і суміжні елементи, коли вони брудні, обережно промити вологою тканиною. При очищенні поверхні дверцят і печі, використовуйте тільки м'які, неабразивні мила або миючі засоби, що наносяться за допомогою губки або м'якої тканини.

При очищенні скляних дверцят, не використовуйте агресивні абразивні чистячі засоби або гострі металеві дротянки, оскільки це може призвести до появи подряпин на поверхні і пошкодити скло.

Для того, щоб очистити внутрішню камеру, потрібно: помістити половину лимона в миску, додати 300 мл води і увімкнути піч при 100% потужності протягом 10 хвилин.

Після очищення, вимкніть піч і витріть м'якою сухою тканиною.

Гарантія

Гарантійні послуги згідно з гарантійною картою.

Виробник не відповідає за жодні збитки, викликані неправильним використанням виробу.

Декларація виробника

Цим виробник заявляє, що виріб задовольняє основні вимоги перелічених нижче європейських директив:

- директива щодо низьковольтного обладнання 2014/35/EC
- директива щодо електромагнітної сумісності 2014/30/EC
- директиви про екологічну конструкцію обладнання 2009/125/EC
- директива RoHS 2011/65/EC

тому виріб маркується знаком відповідності **CE** і отримав декларацію відповідності, яку можна пред'являти органам, які контролюють ринок.

TISZTELT ÜGYFELÜNK!

Az Hansa készülék ötvözi a rendkívül egyszerű használatot és a kiváló teljesítményt. Az összes készülék, mielőtt elhagyta volna a gyárat, ellenőrizve lett biztonság és működés szempontjából.

Kérjük Önöket, hogy a készülék üzembe helyezése előtt figyelmesen olvassák el a használati utasítást.

Itt található a használati utasításban fellelhető szimbólumok magyarázata:



Fontos információ a felhasználó biztonságát és a helyes használatot illetően.



A nem megfelelő használatból eredő veszélyek valamint azon tevékenységek leírása, melyeket csak szakképzet szakember végezhet el, pl. a gyártó szervizének munkatársa.



A készülék használatával kapcsolatos információk.



Környezetvédelemmel kapcsolatos információk.



A felhasználó által el nem végezhető tevékenységek leírása.

TARTALOMJEGYZÉK

TECHNIKAI ADATOK	98
ÖVINTÉZKEDÉSEK	99
A BIZTONSÁGOS HASZNÁLATRA VONATKOZÓ FELTÉTELEK	101
AZ ELHASZNÁLT KÉSZÜLÉK ELTÁVOLÍTÁSA / LESELEJTÉZÉSE	104
FÖLDELÉSI ÚTMUTATÓ	105
EDÉNYEK	106
A SÜTŐ BEÁLLÍTÁSAI	108
FORGÓTÁNYÉR FELSZERELÉSE	108
A KÉSZÜLÉK FELSZERELÉSE	109
HASZNÁLAT	110
HIBAELHÁRÍTÁS	112
TISZTÍTÁS	112
GARANCIA ÉS VÁSÁRLÁS UTÁNI SZERVIZ	113

TECHNIKAI ADATOK

Modell	AMMF20M1BH	AMMF20M1GBH
Teljesítmény	230V~ 50Hz	230V~ 50Hz
Működési frekvencia [MHz]	2450	2450
Zajszint [dB(A) re 1pW]	63	63
Fogyasztás [W]	1050	1050
Mikrohullámok névleges kimeneti teljesítménye [W]	700	700
Grill névleges kimeneti teljesítménye [W]	-	1000
Sütő térfogata [l]	20	20
Forgótányér átmérője [mm]	255	255
Külső méretek (mag x szél x mély) [mm]	259 x 440 x 350	259 x 440 x 350
Konyhaszekrénybe beépíthető készülék	-	-
Nettó súly [kg]	10	11



A készüléket csakis háztartásbéli használatra tervezték.

A gyártó fenntartja magának a jogot olyan újítások bevezetésére, melyek nem lesznek hatással a készülék használatára.



A használati utasításban található illusztrációk csak tájékoztató jellegűek. A készülék teljes felszerelésének leírása a megfelelő fejezetben található.



A MIKROHULLÁMÚ ENERGIÁRA VALÓ NAGYMÉRTÉKŰ EXPOZÍCIÓ ELKERÜLÉSE ÉRDEKÉBEN



Ne próbálja meg beindítani a mikrohullámú sütőt nyitott ajtóval, ugyanis ez a mikrohullámú energia kártékony hatására való expozícióhoz vezethet. Fontos, hogy Ön ne kapcsolja ki a biztonsági blokádot, illetve ne manipulálja őket.



Ne tegyen semmilyen tárgyakat se a sütő elülső része és az ajtaja közé, s ne engedje, hogy szennyeződés, illetve tisztítószer maradék gyülekezzen a tömítő felületeknél.



Ne indítsa be a sütőt, ha az megsérült. Különösen fontos, hogy a sütő ajtaja megfelelően záródjon és hogy ne legyenek sérülések az:

- 1 ajtókon (horpadások, repedések)
- 2 zsanérokön és zárokon (töröttek, repedtek és kilazultak)
- 3 az ajtó tömítésein és a tömítő felületeknél



A sütőn javítási, karbantartási és beállítási munkákat csak a gyártó szakszervizének szakképzett munkatársai végezhetnek. Különösen vonatkozik ez a mikrohullámú sugárzás ellen védelmet nyújtó burkoló felületek eltávolítására.



A készüléket és annak tápkábelét távol kell tartani 8 éven aluli gyerekektől.



A mikrohullámú sütőt nem szabad konyhaszekrénybe építeni be*



FIGYELMEZTETÉS: A készülék és annak elérhető részei felforrósodnak működés közben. Kerülni kell az érintkezést a forró részekkel. A 8 éven aluli gyerekeket távol kell tartani a készüléktől, kivéve, ha felnőtt személy felügyelet alatt találhatóak;



A készüléket nem szabad gőzzel tisztítani;













A szekrény felülete felmelegedhet a készülék használata közben;

* csak azokra a készülékekre vonatkozik, amelyek konyhaszekrénybe beépíthetők

A BIZTONSÁGOS HASZNÁLATRA VONATKOZÓ FELTÉTELEK

HU

-  **OLVASSA EL ÉS ŐRIZZE MEG KÉSŐBBRE**
A tűzveszély, személyi sérülés illetve a mikrohullámú energia kártékony hatására való expozíció előfordulási esélyének csökkentése érdekében a készülék használata közben be kell tartani a következő biztonsági intézkedéseket.
-  Olvassa el a használati utasítást mielőtt elkezdi használni a készüléket.
-  Fokozott felügyeletre van szükség a sütő kamrájában tűzveszély előfordulási esélyének csökkentésére.
-  A készüléket csakis a használati utasításban leírtak szerint lehet használni. Nem szabad korrozív hatású vegyszereket használni a készülékben. A sütőt élelmiszer melegítésére illetve főzésére tervezték. Nem használható ipari illetve laboratóriumi célokra.
-  **FIGYELMEZTETÉS:** Ha a készüléket kombinált üzemmódban használja, a képződő magas hőmérséklet miatt gyerekek csak felnőtt felügyelete mellett használhatják a készüléket*.
-  **FIGYELMEZTETÉS:** Folyadékot vagy más élelmiszert nem szabad szorosan záródó edényben melegíteni, mert ezek robbanásveszélyesek;
-  **FIGYELMEZTETÉS:** Ezt a készüléket 8 éves és idősebb gyerekek, illetve csökkent fizikai, érzékszervi vagy értelmi képességű, illetve kellő tapasztalattal és tudással nem rendelkező személyek csak akkor használhatják, ha közben felügyelik őket vagy a készülék biztonságos használatára megtanították őket és ők megértették a használattal kapcsolatos veszélyeket. Gyerekek nem játszhatnak a készülékkel. A tisztítást és karbantartást nem végezhetik gyerekek, hacsak nem 8 évnél idősebbek és közben felügyelik őket.
-  Csak olyan edényeket használjon, amelyek kompatibilisek a mikrohullámú sütővel;
-  Ha az élelmiszert papír illetve műanyag edényekben melegíti, a melegítés közben köteles felügyelni a mikrohullámú sütő munkáját az edények tűzveszélyessége miatt;
-  Ha füstöt és/vagy tüzet észlel, ki kell kapcsolni a készüléket illetve áramtalanítani kell azt és zárva kell tartani a készülék ajtaját, míg a tűz ki nem alszik;

* Grillel felszerelt készülékekre vonatkozik

Az italok mikrohullámok által történő melegítése késleltetett forrást eredményezhet, ezért is különösen óvatosan kell bánni az edénnyel;



Az ajtó és a vele kapcsolatos részek tisztításával kapcsolatos részletek a jelen használati utasítás megfelelő részében találhatóak.



A sütőt rendszeresen kell tisztítani és el kell távolítani az ételmaradékokat.



A sütő tisztán tartásának elhanyagolása a sütő felületének megsérüléséhez vezethet, ami hátrányosan befolyásolhatja a készülék élettartamát s veszélyes helyzetek előfordulásához vezethet.



Figyelem! Ha a le nem szerelhető csatlakozó kábel megsérül, akkor azt a gyártónál illetve egy erre szakosodott szakszervizben vagy pedig egy szakképzett szerelő segítségével ki kell cserélni a veszélyhelyzetek elkerülése végett.



Mielőtt elkezdené használni a sütőt, ki kell égetni a grill fűtőelemet (a fűtőelem kiégetése közben a sütő szellőző rácsaiból füst szállingózhat)*:

- kapcsolja be a helyiség szellőzését illetve nyissa ki az ablakot,

- állítsa be a sütőt grill üzemmódban 3 percre és melegítse a fűtőelemet élelmiszer melegítése nélkül.



A sütőt vízszintes, egyenletes felületre kell helyezni.



A forgótányér és a forgószerkezet a sütőben kell hogy legyen a főzés közben. Óvatosan kell az ételt a forgótányérra helyezni és óvatosan kell kezelni a forgótányért, nehogy az összetörjön.



A pirító edény nem megfelelő használata a forgótányér megrepedéséhez vezethet a magas hőmérséklet miatt.



Csak megfelelő nagyságú főzőtasakot használjon a mikrohullámú sütőben.



A sütő rendelkezik néhány biztonsági kapcsolóval, melyek meggátolják a mikrohullám sugárzást a nyitott ajtónál. Ne érjen ezekhez a kapcsolókhoz.

* Grillel felszerelt készülékekre vonatkozik

A BIZTONSÁGOS HASZNÁLATRA VONATKOZÓ FELTÉTELEK

HU



Ne kapcsolja be az üres mikrohullámú sütőt. Az üres sütő illetve igen kismértékű víztartalommal rendelkező ételt tartalmazó sütő bekapcsolása tűzveszélyt eredményezhet, szénné éghet az étel, szikrák keletkezhetnek, s a kamra belső burkolata megsérülhet.



Tilos az ételt közvetlenül a forgótányérra helyezni. A forgótányér túlzott felmelegedése a tányér megrepedéséhez vezethet.



Ne melegítsen cumisüveget illetve gyermekételt a mikrohullámú sütőben. Egyenetlen melegedés keletkezhet ami személyi sérülést okozhat.



Ne használjon vékony nyakú edényeket, mint pl. szirupos üveg.



Ne süssön zsírban és ne használjon mély edényt a mikrohullámú sütőben.



Ne készítsen házi befőtteket a mikrohullámú sütőben, ugyanis nem mindig sikerül az üveg egész tartalmát egyenletesen felmelegíteni.



Ne használja a mikrohullámú sütőt ipari célokra. Ezt a készüléket háztartásbeli használatra tervezték s ezenfelül használható még olyan létesítményekben, mint pl.*: üzemi konyhákban; boltokban, irodákban és egyéb munkahelyi létesítményekben, szállodák ügyfelei által, motelekben és vidéki területeken fekvő lakóépületekben, szálláshelyeken*;



A folyadékok és italok késleltetett forrásának és az ebből eredő esetleges megégéseknek elkerülése végett jól meg kell kavarni a folyadékot mielőtt azt a sütőbe behelyezi, majd pedig ismételten meg kell azt kavarni a melegítés félidejében. Majd pedig egy rövid időre a sütőben kell hagyni s még egyszer megkeverni mielőtt kivenné az edényből.





Nem szabad elfeledkezni arról, hogy az étel azért van a sütő belsejében, hogy elkerüljük a szénné történő égését amit a túlzott főzés okozhat.





Ha a készüléket kombinált üzemmódban használja, a képződő magas hőmérséklet miatt gyerekek csak felnőtt felügyelete mellett használhatják a készüléket.*

 Ezt a készüléket nem használhatják olyan személyek (többek között gyerekek) akik csökkent fizikai, érzékszervi vagy értelmi képességűek, vagy hiányzik a megfelelő tapasztalatuk vagy a tudásuk, hacsak nem felügyeli őket egy a biztonságukért felelős személy, aki a használati utasítás alapján útmutatókkal látja el őket. Ügyeljünk a gyerekekre, hogy ne játsszanak a készülékkel.

 Ne főzze túl az élelmiszert

 Ne használja a sütő kamráját raktárként. Ne tároljon a sütő belsejében könnyen éghető tárgyakat mint pl. kenyér, sütemények, papíripari termékek stb. Ha a vezetékbe villám csap bele, a készülék automatikusan ki kapcsolhat.

 Távolítsa el a drót illetve fém kapcsokat a papír illetve műanyag tartályokról/tasakokról mielőtt ezeket a mikrohullámú sütőbe helyezné.

 A sütőt földelni kell. A sütőt csakis jól működő földelt konnektorba lehet csatlakoztatni. Lásd a "Földelési útmutatót"

 Néhány termék, mint pl. a tojások (főtt és/vagy nyers), olajos illetve zsíros víz, jól szigetelt edények illetve zárt befőttes üvegek felrobbanhatnak, ezért is ezeket nem szabad ebben a sütőben melegíteni.

 A sütőt csakis felnőttek folyamatos felügyelete mellett szabad használni. Nem szabad megengedni, hogy kiskorú gyerekek hozzáférhessenek a készülék irányítópaneljához illetve hogy játszhassanak a készülékkel.

 Nem szabad beindítani a készüléket, ha megsérült a csatlakozó aljzat vagy a dugó, ha nem megfelelően működik illetve megsérült illetve le lett ejtve.

 Ne takarja el és ne akadályoztassa a sütő szellőző nyílásait.

 A készüléket na raktározza illetve ne használja a szabadban.

 Ne használja a készüléket víz illetve konyhai mosogató közelében, nedves helyiségben vagy pedig medence közelében.

 A hálózati kábelt illetve a csatlakozó dugót ne merítse vízbe.

* Grillel felszerelt készülékekre vonatkozik

A BIZTONSÁGOS HASZNÁLATRA VONATKOZÓ FELTÉTELEK

HU



A hálózati kábelt tartsa távol melegített felületektől.



Ne engedje meg, hogy a hálózati kábel lelógjon az asztal illetve egyéb bútor széléről.



A készüléket a díszkerettel egyetemben kell felszerelni*



A belső kamra felülete forró a mikrohullámú sütő használatát követően.



Rendszeresen ellenőrizze a sütőt és a hálózati kábelt esetleges sérülések iránt. Ha bármilyen sérülést észlel, ne használja a készüléket.

AZ ELHASZNÁLT KÉSZÜLÉK ELTÁVOLÍTÁSA / LESELEJTEZÉSE



KICSOMAGOLÁS



A készülék a szállítás idejére megfelelő módon be lett csomagolva a biztonság érdekében. Miután kicsomagoltuk a készüléket, a csomagolást környezetkímélő módon kell eltakarítani.

Az összes csomagolóanyag a környezet számára ártalmatlan, 100%

újrahasználható és megfelelő jelekkel van ellátva.

Figyelem! A csomagolóanyagokat (polietilén zacskók, polisztirol stb.) a kicsomagolás közben tartsuk távol a gyerekektől.



LESELEJTEZÉS



A készülék használatának befejeztével nem szabad azt a háztartási szeméttel egyetemben kidobni, hanem egy olyan gyűjtőhelyre kell leadni, ahol elektromos és elektronikus hulladékok selejtezésével foglalkoznak. Erről a terméken, annak csomagolásán illetve a használati utasításon található szimbólum tájékoztat.

A készülék gyártásánál felhasznált anyagok újrahasznosíthatóak a rajtuk található jelzés szerint. Az újrahasznosításnak, feldolgozásnak illetve más módon történő felhasználásnak köszönhetően Önök is tevékenyen hozzájárulnak a környezet védelméhez.

Az elhasznált készülékek megfelelő módon történő ártalmatlanításáról Ön tájékoztatást kaphat a helyi önkormányzatnál.

* csakis beépíthető készülékekre vonatkozik

VESZÉLY

Áramütés veszélye áll fenn a készülék megérintésénél – bizonyos belső elemek testi sérülést illetve halált okozhatnak. Ne szerelje szét ezt a készüléket.

FIGYELMEZTETÉS

Áramütés veszélye áll fenn. A nem megfelelő módon történt földelés áramütést eredményezhet. Ne dugja a dugót a konnektorba, míg a készülék nem lesz megfelelő módon felszerelve és földelve.

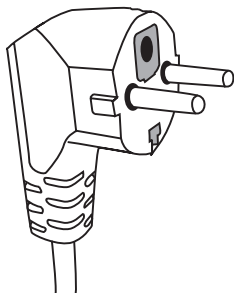

A készüléket földelni kell. Elektromos rövidzárlat esetén a földelés csökkenti az áramütés kockázatát biztosítva az áram elterelését egy külön kábelen keresztül. A készülék fel van szerelve egy megfelelő hosszúságú földelt hálózati kábellel, mely megfelelő dugóval rendelkezik. A dugót egy megfelelő módon felszerelt és földelt konnektorba kell illeszteni.

Ha a földelési útmutató megértése problémát okoz illetve kételyei vannak, hogy a készülék megfelelő módon lett-e földelve, forduljon egy villamos szerelőhöz illetve a szerviz munkatársához.

Ha hosszabbító használata szükséges, csakis háromfázisú földelt hosszabbítót használjon.

A gyártó nem vállal felelősséget azokért a károkért és személyi sérülésekért, melyeket a nem földelt illetve nem megfelelően földelt áramforráshoz való csatlakoztatás idézett elő.

A készülék azért lett rövid hálózati kábellel felszerelve, hogy csökkentsük a kábel összegubancolódásának esélyét illetve a kábelbe való bötlés okozta hirtelen kikapcsolás veszélyét.

Ha hosszabbítót használ:

- A hosszabbító elektromos paraméterei legalább olyan szintűek kell hogy legyenek mint a készülék adattábláján található elektromos paraméterek
- A hosszabbító háromfázisú, földelt kell hogy legyen
- A hosszú kábelt úgy kell elhelyezni, hogy ne lógjon le asztalokról illetve bútorokról ahonnan gyerekek könnyűszerrel leránthatnák, illetve véletlenül valaki beleakadhatna s akaratlanul kihúzhatná a dugót.

FIGYELMEZTETÉS



Testi sérülés veszélye áll fenn. A szorosan záródó edények felrobbanhatnak. A zárt edényeket ki kell nyitni, a műanyag zacskókat ki kell lyukasztani a melegítés megkezdése előtt.

A mikrohullámú sütőben használható anyagok, illetve a kerüendő anyagok.

Némely nem fém edény használata veszélyes lehet a mikrohullámú sütőben történő használatnál. Ha kétélye lenne, mindig ellenőrizni tudja az edény kompatibilitását a következő módszerrel:

Az edény vizsgálata:

- 1 Töltsön meg egy mikrohullámú sütőben biztonságosan használható edényt 1 bögre hideg vízzel (250 ml), s tegye ugyanezt a vizsgált edénnyel.
- 2 Maximálisan 1 percen keresztül melegítse mindkét edényt.
- 3 Óvatosan érintse meg az edényeket. Ha az edény meleg, ne használja mikrohullámú sütőben.
- 4 Ne lépje túl az 1 perces melegítési időt.

Azok az anyagok, amiket nem szabad használni a mikrohullámú sütőben

Edény típusa	Megjegyzések
Alumínium tálca	Szikrázást okozhat. Az ételt rakja olyan edényre, amely használható mikrohullámú sütőben.
Papíredény fém kapoccsal.	Szikrázást okozhat. Az ételt rakja olyan edényre, amely használható mikrohullámú sütőben.
Fém illetve fém vázas edények.	A fémedény leárnyékolja a mikrohullámokat. A fém váz szikrázást okozhat.
Fém lezárás - csavaros	Szikrázást és tüzet okozhat.
Papírtasakok	Tüzet okozhatnak a sütőben.
Műanyag hab	A műanyag hab elolvadhat és szennyezheti a benne lévő folyadékot ha magas hőmérséklet hatásának van kitéve.
Fa	A fa kiszárad, ha mikrohullámú sütőben használják, s elrepedhet illetve eltörhet.

A mikrohullámú sütőben használható anyagok

Edény típusa	Megjegyzések
Alumínium fólia	Csak fedőként. A kisméretű, egyenes darabkákat vékony hús illetve baromfi szeletek betakarásához lehet használni, hogy ezek ne száradjanak ki túlságosan. Szikrázást okozhat, ha a fólia túl közel van a sütő falához. A fólia legalább 2,5 cm-re távol kell hogy a sütő falától.
Pirító edény	A gyártó utasításait kell követni. A pirító edény alja legalább 5 mm távolságban kell hogy legyen a forgótányér felületétől. A nem megfelelő használat a forgótányér megrepedéséhez vezethet.
Ebédkészlet	Csak ha mikrohullámú sütőben való használatra alkalmas. A gyártó utasításait kell követni. Nem szabad repedt illetve csorba edényeket használni.
Befőttes üvegek	Mindig le kell venni róluk a fedelet. Csak megfelelő hőmérsékletig lehet őket használni ételek melegítéséhez. A legtöbb befőttes üveg nem hőálló s magas hőmérséklet hatására megrepedhet.
Üvegedények	Csakis hőálló üvegedényeket szabad használni a sütőben. Meg kell bizonyosodni arról, hogy nincs-e fém vázuk. Nem szabad repedt illetve csorba edényeket használni.

EDÉNYEK

HU

Mikrohullámú főzésre alkalmas főzőtásakok	A gyártó utasításait kell követni. Nem szabad fém kapcsokat használni.
Papír tányérok és poharak	Nyílásokat kell vágni rajtuk, hogy a gőz el tudjon távozni. Csak rövid ideig tartó főzéshez/melegítéshez lehet őket használni. Főzés közben nem szabad a sütőt felügyelet nélkül hagyni.
Papír törülközők	Az ételek beterítésére használatosak hogy felszívják a zsírt. Csak rövid ideig tartó főzésnél lehet őket használni felügyelet mellett.
Zsírpapír	Használja fedékként megakadályozva ezzel a kifröccsenést illetve páráltató csomagolásként.
Műanyagfélék	Csak ha mikrohullámú sütőben való használatra alkalmas. Fel kell rajtuk tüntetni hogy „mikrohullámú sütőben használhatóak”. Némely műanyag edény megpuhul, ha a benne található étel felforrósodik. A „főzőtásakokat”, és a szorosan záródó műanyag táskákat fel kell vágdosni, lyukakat kell rajtuk vágni vagy pedig fel kell szerelni egy szellőzővel a csomagoláson található utasítás szerint.
Műanyag csomagolás	Csak ha mikrohullámú sütőben való használatra alkalmas. Használja fedékként megakadályozva ezzel az étel túlzott kiszáradását. Ne engedje, hogy a műanyag csomagolás az ételhez érjen.
Hőmérők	Csak ha mikrohullámú sütőben való használatra alkalmas. (húshoz és cukorhoz való hőmérők).
Zsírpapír	Használja fedékként megakadályozva ezzel a kifröccsenést illetve az étel túlzott kiszáradását.

Az edény anyaga	Mikrohullámok	Grill	Combi üzemmód
Hőálló üveg	IGEN	IGEN	IGEN
Nem hőálló üveg	NEM	NEM	NEM
Hőálló kerámia	IGEN	NEM	NEM
Műanyag edények melyek használhatóak mikrohullámú sütőben	IGEN	NEM	NEM
Konyhai papírtermék	IGEN	NEM	NEM
Fém edény	NEM	IGEN	NEM
Fém állvány (a sütő felszerelését képezi)*	NEM	IGEN	NEM
Alumínium fólia és fóliából készült edények	NEM	IGEN	NEM

* Csak a kiválasztott modellekben érhető el

A SÜTŐ BEÁLLÍTÁSAI

HU

A sütő elemeinek megnevezése

Vegye ki a sütőt s az összes elemét a kartondobozból és a sütő kamrájából. A sütőt mindig a következő felszereléssel szállítjuk le:

Forgótányér	1
Forgószerkezet	1
Használati utasítás	1
Grill állvány	1*

- A) Irányítópanel
- B) Biztonsági blokádnak beállítása – Kikapcsolja a sütő áramellátását, ha működés közben az ajtó nyitva marad.
- C) Forgószerkezet
- D) Forgótányér
- E) Ajtó belső burkolata
- F) Ajtó

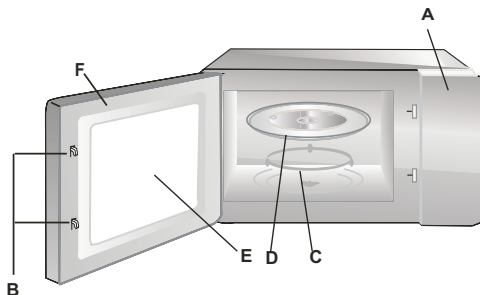

FORGÓTÁNYÉR FELSZERELÉSE

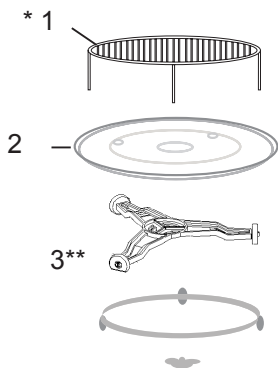

- 1 Soha ne nyomogassa illetve ne tegye be fejfel lefele a forgótányért.
- 2 Főzés közben mindig használja a forgótányért és a forgószerkezetet.
- 3 Főzéshez illetve sütéshez mindig helyezze az ételeket a forgótányérra.
- 4 Ha a forgótányér megreped, forduljon a legközelebbi szervizponthoz.

A készülék standard felszereltsége:

1. Grill állvány
2. Forgótányér
3. Forgószerkezet

* Csak a kiválasztott modellekben érhető el. **Figyelem:** A sütő felszerelését képező állványt csak a „GRILL” üzemmódban szabad használni. Az állványt helyezze a forgótányérra.

** A forgószerkezet kétféle változatban kapható, modelltől függően. Ezek nem kompatibilisek egymással.

A KÉSZÜLÉK FELSZERELÉSE

- Távolítsa el az összes csomagolóanyagot és papírt.
- Ellenőrizze a készüléket esetleges sérülések szempontjából mint például az ajtó horpadása, elmozdulása illetve töröttsége.
- Távolítsa el az összes védőfóliát a sütő felszínéről.
- Ne szerelje fel a készüléket ha az megsérült.



Ne vegye le a világosbarna fedelet mely azon fedőlapon található, ami csavarokkal lett hozzáerősítve a sütőhöz a magnetron eltakarásának céljából.

Felszerelés

1. A készüléket csakis háztartásbeli használatra tervezték.
2. A sütő csak konyhaszekrénybe való beépítést követően használható*.
3. A sütő konyhaszekrénybe való beépítésének módját a "Beépítési útmutató" tartalmazza*.
4. A mikrohullámú sütőt egy legalább 60 cm széles konyhaszekrénybe kell beépíteni legalább 85 cm-rel a konyhapadló felett*.

Ne vegye le a sütő alsó részén található lábakat*.

A bemeneti és kimeneti szellőző nyílások eltakarása a sütő meghibásodásához vezethet. A sütőt TV-től és rádiótól a lehető legmesszebbre kell telepíteni. A működő mikrohullámú sütő zavarhatja a TV- és a rádióadást.

2. A sütő dugóját illessze egy szabványos konnektorba.
Előtte győződjön meg arról, hogy a feszültség és frekvencia adatok megegyeznek az adattáblán található paraméterekkel.

FIGYELMEZTETÉS: Ne telepítse a sütőt főzőfelület vagy más, hőt kibocsátó készülék fölé. Ha ilyen környezetben telepíti a sütőt, ez meghibásodáshoz s a garancia elvesztéséhez vezethet.

**Az elérhető felületek
forróak lehetnek műkö-
dés közben.**



* A beépítendő készülékekre vonatkozik

A vezérlőpanel és annak elemei

A vezérlőpanel két forgógombból áll. A teljesítmény valamint az idő beállító gombból.

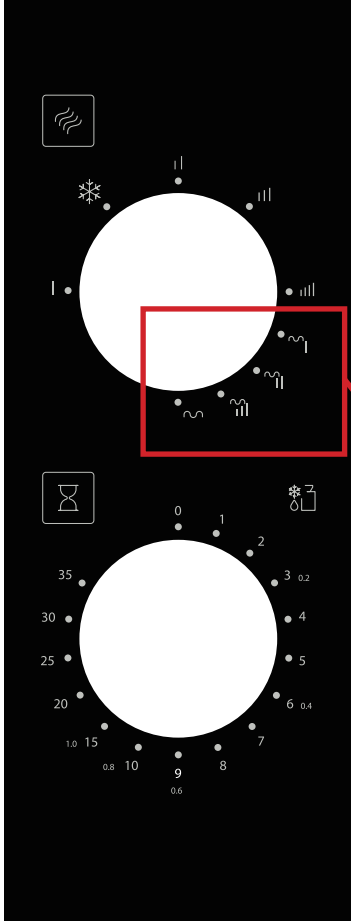

1. Állítsa be a főzőerőt a teljesítmény beállító gomb segítségével.
2. Állítsa be a főzőidőt az idő beállító gomb megfelelő értékre való beállításának segítségével. A maximálisan beállítható főzőidő 35 perc.
3. Miután be lett állítva a főzőerő és főzőidő, a mikrohullámú sütő automatikusan elkezd a melegítést.
4. Miután letelt a beállított főzőidő, a készülék egy "hangjelzést" hallat és kikapcsol.
5. Ha nem használja a mikrohullámú sütőt, az értéket mindig állítsa „0”-ra.

AMMF20M1GBH

		MICRO (%)	GRILL (%)
	Low	17	-
❄️	Defrost	33	-
	Med	55	-
	M.High	77	-
	High	100	-
⤵️	Combi.1*	20	80
⤵️	Combi.2*	30	70
⤵️	Combi.3*	40	60
⤵️	Grill*	-	100

*Modelltől függően

Az élelmiszer melegítési folyamat mikrohullámú sütőben történő beállításának érdekében a következők a teendők:

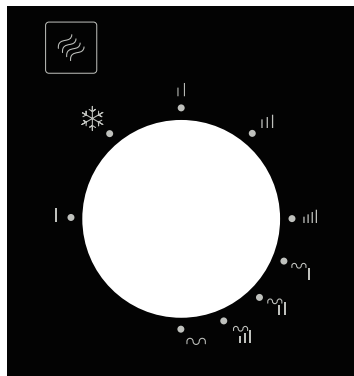

Tekerje el a teljesítmény beállító gombot a kívánt főzőerő beállításának céljából

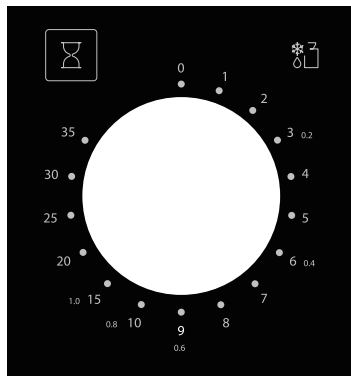

Majd pedig használja az idő beállító gombot a megfelelő főzőidő beállítására

FIGYELEM: Miután beállította a főzőidőt az idő beállító gomb segítségével, a főzés automatikusan megkezdődik.

Ha a kiválasztott főzőidő rövidebb két percnél, az idő gombot el kell csavarni a két percen túl, majd pedig vissza kell csavarni a kiválasztott időszakra.

Mielőtt a sütőtérbe élelmiszert helyezne el, győződjön meg arról, hogy az idő beállító gomb a "0" (Nulla) pozícióba van beállítva.

Soha ne kapcsolja be a mikrohullámú sütőt, ha nem található élelmiszer a sütőtérben. Ha nincs élelmiszer a sütőben, a magnetron túlmelegedésének veszélye áll fent (a magnetron az a készülék, ami mikrohullámokat termel).

Főzés/melegítés – hasznos tanácsok.

Jó tudni, hogy:

- a vörös húsokat és a kemény zöldséget a tányér szélére, míg a fehér húsokat, szárnyasokat, halakat és puha zöldséget a tányér közepére kell rakni a mikrohullámú sütőben (a szegélynél gyorsabb a mikrohullám hatása);
- hogy ne száradjon meg az étel le kell fedni;
- a mikrohullámú sütő használatánál csak nagyon kis mennyiségű zsírt kell használni, amit a diétázó ügyfeleink tudnak majd értékelni;
- nem szabad fém edényeket használni a mikrohullámú sütőben (még ha csak fém díszítésűek is) mert szikráznak és nem engedik át a mikrohullámokat;
- minél több víz található az ételekben, annál gyorsabban lesznek készek
- a mikrohullámú sütő munkájának befejeztével is még főhetnek az ételek, ezért is még legalább 1-2 percig fedő alatt kell tartani őket.

HIBAELHÁRÍTÁS

A mikrohullámú sütő zavarja a TV- és rádióadást.	A TV- és rádióadás csak akkor zavarható, ha a mikrohullámú sütő működik. Ez hasonló jelenség mint amikor kisebb villamos szerszámokat, pl. turmixgépet, porszívót illetve elektromos ventilátort használ. Ez egy normális jelenség.
A sütő világítása gyenge.	Ha a beállított főzőteljesítmény alacsony, a világítás lehet gyenge. Ez egy normális jelenség.
A gőz lerakódik az ajtón, míg a forró levegő a szellőzőnyílásokon keresztül távozik el.	Főzés közben az étel gőzt termelhet. Ennek nagyobb része a szellőzőnyílásokon keresztül távozik el. Egy része viszont lecsapódhat a hidegebb részekre, mint pl. a sütő ajtaja. Ez egy normális jelenség.

Hiba	Lehetséges ok	Eltávolítása
A sütőt nem lehet bekapcsolni.	A hálózati kábel nem lett megfelelően csatlakoztatva a konnektorhoz.	Húzza ki a dugót s 10 másodperc elteltével dugja vissza.
	Kiégett a biztosíték illetve bekapcsolt egy biztonsági kapcsoló.	Cserélje ki a biztosítékot illetve kapcsolja ki a biztonsági kapcsolót (csakis az Hansa Szakszervizben végezhető el)
	Hibás a konnektor	Ellenőrizze a konnektort más villamos készülékek segítségével.
A sütő nem melegít.	Az ajtó nem lett jól becsukva.	Csukja be rendesen az ajtót.
Az üveges forgószerkezet zörög a működés közben.	A forgószerkezet gyűrűje illetve a sütő alja szennyeződött.	Lásd a "Mikrohullámú sütő karbantartása" fejezetet

TISZTÍTÁS

A tisztítás megkezdése előtt győződjön meg arról, hogy a sütő áramtalanítva lett-e.

a) Minden használatot követően tisztítsa meg a sütő belsejét egy enyhén nedves kendővel.

b) Tisztítsa meg a tartozékokat hagyományos módon szappanos vízben.

c) Az ajtókeretet, a tömítést, a szomszédos részeket óvatosan tisztítsa meg nedves kendővel, ha ezek szennyeződnenek. Az ajtó és a sütő felületének tisztításánál csak lágy, nem súroló hatású szappanokat illetve tisztítószereket használjon és puha szivacsot vagy kendőt.

Az üvegajtó tisztításánál ne használjon súroló hatású tisztítószereket illetve éles fém eszközöket, ugyanis ezek karcoskíthatják a felületet és megsérthetik az üveget.

A belső kamra megtisztításának céljából: tegyen egy tálba egy fél citromot, adjon hozzá 300 ml vizet és állítsa 100% teljesítményre a mikrohullámokat 10 percre.

Tisztítást követően áramtalanítsa a készüléket és a belsejét törölje szárazra egy puha, száraz kendővel.

Garancia

Garanciális szolgáltatás a garanciajegy alapján
A gyártó nem felelős a készülék helytelen használat okozta károkért.

A gyártó nyilatkozata

A gyártó ezennel kijelenti, hogy a termék megfelel a következő EU direktívák-
nak:

- **2014/35/EC Alacsony feszültségű direktíva**
- **2014/30/EC Elektromágneses kompatibilitás direktíva**
- **2009/125/EC**
- **RoHS 2011/65/EC**

Ezért is a terméket  jellel látta el és egy megfelelőségi nyilatkozatot adott ki hozzá, amelyet a tagországok piacfelügyelő hatóságai rendelkezésére bocsátott.

GERBIAMIEJI!

„Hansa“ ženklą įranga – išskirtinio naudojimo paprastumo ir puikaus veiksmingumo derinys. Kiekvienas prietaisas, prieš išvežamas iš gamyklos, buvo atidžiai patikrintas saugos ir funkcionalumo požiūriu.

Prieš jungdami prietaisą prašome atidžiai perskaityti naudojimo instrukciją.

Toliau pateikiami šioje instrukcijoje vartojamų simbolių paaiškinimai:



Svarbi informaciją apie prietaiso naudotojo saugą ir teisingą prietaiso naudojimą.



Prietaiso naudojimo nurodymai.



Dėl netinkamo prietaiso naudojimo kylantys pavojai ir darbai, kuriuos gali atlikti tik kvalifikuotas asmuo, pvz., gamintojo serviso darbuotojas.



Informacija apie aplinkos apsaugą.



Draudimas naudotojui atlikti kai kuriuos darbus.

TURINYS

TECHNINIAI DUOMENYS	114
ATSARGUMO PRIEMONĖS	115
SAUGAUS NAUDOJIMO NURODYMAI	116
PANAUDOTOS ĮRANGOS ŠALINIMAS / IŠMETIMAS	120
APSAUGINIO KONTŪRO ĮRENGIMAS	121
INDAI	122
KROSNELĖS PARINKTYS	124
SUKAMOSIOS LĖKŠTĖS ĮRENGIMAS	124
PRIETAISO ĮRENGIMAS	125
NAUDOJIMAS	126
GEDIMŲ ŠALINIMAS	128
VALYMAS	128
GARANTIJA, TECHNINĖ PRIEŽIŪRA	129

TECHNINIAI DUOMENYS

Modelis	AMMF20M1BH	AMMF20M1GBH
Maitinimas	230V~ 50Hz	230V~ 50Hz
Darbinis dažnis [MHz]	2450	2450
Triukšmo lygis [dB(A) re 1pW]	63	63
Vartojamoji galia [W]	1050	1050
Vardinė mikrobangų išėjimo galia [W]	700	700
Vardinė kepsninės išėjimo galia [W]	-	1000
Krosnelės talpa [l]	20	20
Sukamosios lėkštės skersmuo [mm]	255	255
Išoriniai matmenys (A x P x G) [mm]	259 x 440 x 350	259 x 440 x 350
Prietaisas pritaikytas montuoti balduose	-	-
Grynasis svoris [kg]	10	11



Prietaisas skirtas naudoti tik buityje.

Gamintojas pasilieka teisę daryti pakeitimus, kurie nedaro įtakos prietaiso veikimui.



Šioje naudojimo instrukcijoje pateikiami pavaiškėliai yra tik pažintiniai. Visa prietaiso įranga aprašoma atitinkamame skyriuje.



SIEKIANT IŠVENGTI PER DIDELIO MIKROBANGŲ ENERGIJOS POVEIKIO,



Nejungti krosnelės, kai durelės praviros, nes gali kilti kenksmingų mikrobangų energijos poveikis. Svarbu neišjungti apsaugų ir nekeisti jų.



Nedėti jokių daiktų tarp priekinio krosnelės paviršiaus ir durelių, neleisti, kad nešvarumai ar valiklio likučiai kauptųsi ant sandarinimo paviršių.



Nejungti sugedusios krosnelės. Ypač svarbu, kad krosnelės durelės visada būtų gerai uždarytos ir nebūtų pažeisti:

1 durelės (įlenktos, įskilusios)

2 vyriai ir užraktai (nulaužti, įskilę ar atsilaisvinę)

3 durelių tarpinės ir sandarinimo paviršiai



Krosnelės reguliavimo, priežiūros ir visus remonto darbus gali atlikti tik tinkamai apmokytas gamintojo serviso personalas. Ypač tai taikoma, jeigu nuimamas dangtis, kuris saugo vartotoją nuo mikrobangų spinduliavimo.



Prietaisą ir jo maitinimo laidą laikyti nepasiekiamą vaikams iki 8 metų amžiaus.



Mikrobangų krosnelės nedėti į spintelę*



ĮSPĖJIMAS: Prietaisas ir jo pasiekiamos dalys naudojant įkaista. Neliesti karštų dalių. Vaikai iki 8 metų amžiaus turėtų būti atokiau nuo prietaiso, nebent juos prižiūri suaugęs asmuo.



Nevalyti prietaiso garais



Spintelės paviršiai gali įkaisti, kai krosnelė veikia;

* galioja prietaisams, kurie nepritaikyti montuoti balduose

ATIDŽIAI PERSKAITYTI IR IŠSAUGOTI ATEIČIAI.



Gaisro, žmonių sužalojimų pavojui ar pernelyg stipriam mikrobangų energijos poveikiui naudojant prietaisą sumažinti būtina laikytis toliau pateikiamų saugos taisyklių.



Prieš naudojant prietaisą perskaityti naudojimo instrukciją.



Būtina griežtai žiūrėti, kad krosnelės viduje nekiltų gaisras.



Šį prietaisą naudoti tik pagal instrukcijoje nurodytą paskirtį. Prietaise nenaudoti koroziją sukeliančių cheminių medžiagų. Krosnelė suprojektuota maistui pašildyti ir ruošti. Krosnelė neskirta naudoti pramoniniu ar laboratoriniu būdais.



ĮSPĖJIMAS: Kai prietaisas naudojamas kombinuotuoju režimu, vaikai krosnelę gali naudoti tik prižiūrimi suaugusiųjų, nes susidaro aukšta temperatūra*;



ĮSPĖJIMAS: Skysčių ir kitų maisto produktų negalima šildyti sandariuose induose, nes gali sprogti;



ĮSPĖJIMAS: Šį prietaisą gali naudoti 8 metų ir vyresnio amžiaus vaikai, ribotų fizinių, jutiminių ar psichinių gebėjimų ir nepatyrę ar nesusipažinę su prietaisu asmenys, jeigu jie prižiūrimi ar apmokyti, kaip saugiai naudotis prietaisu ir supranta jo keliamą pavojų. Vaikai neturėtų žaisti su prietaisu. Prietaiso valymą ir priežiūrą turėtų atlikti vyresni nei 8 metų amžiaus vaikai, jeigu juos prižiūri tinkamas asmuo.



Naudoti tik tokius indus, kurie tinkami naudoti mikrobangų krosnelėse;



Šildant maistą plastikiniuose ar popieriniuose induose, būtina stebėti, kaip veikia mikrobangų krosnelė, nes indai gali užsidegti;



Pastebėjus dūmų ir (ar) ugnį, išjungti prietaisą ar išjungti iš maitinimo ir palikti dureles uždarytas, kol liepsna užges;

Šildant gėrimus mikrobangomis gali kilti uždelstasis virimas, todėl būtina elgtis atsargiai imant indą;



Detalės apie durelių sandarinimų ir gretimų dalių valymą pateikiamos atitinkamame instrukcijos skyriuje.



Krosnelę valyti sistemingai ir šalinti visas patiekalų liekanų sankaupas

* Taikoma prietaisams su kepsnine



Jeigu nesirūpinama krosnelės švara, galima pažeisti paviršių, dėl ko suprastėja prietaiso patvarumas ir gali kilti pavojingų atvejų.



Dėmesio! Jeigu neatjungiamas maitinimo laidas pažeidžiamas, kad būtų išvengta pavojaus, jį gali pakeisti tik gamintojas ar specializuotas servisas arba atitinkamas kvalifikacijos turintis asmuo.



Prieš pradėdant naudoti krosnelę būtina išskaitinti kepsninės kaitinamąjį elementą (išskaitinant kaitinamąjį elementą pro krosnelės vėdinimo groteles gali veržtis dūmai)*:

įjungti patalpos vėdinimą arba atidaryti langą,

- nustatyti krosnelę kepsninės režimu apie 3 min. ir išskaitinti kepsninės kaitinamąjį elementą be maisto.

Krosnelė laikyti ant lygaus paviršiaus.



Sukamoji lėkštė ir sukamasis prietaisas turi būti krosnelėje, kai ruošiamas maistas. Atsargiai padėti ruošiamą patiekalą ant sukamosios lėkštės ir atsargiai ją liesti, kad nesudužtų.



Netinkamai naudojant pusdubenį patiekalams skrudinti, gali sukelti per aukštą temperatūrą ir sukamasis prietaisas gali įskilti.



Naudoti tik tinkamo dydžio virimo mikrobangų krosnelėje krepšelius.



Krosnelėje įrengti keli apsauginiai jungikliai nuo spindulių, kai durelės praviros. Nekeisti šių jungiklių.



Nejungti tuščios mikrobangų krosnelės. Įjungus tuščią krosnelę ar įdėjus patiekalą su labai mažu kiekiu vandens, gali kilti gaisras, suanglėti, kibirkščiuoti arba pažeisti vidaus kameros dangą.



Neruošti patiekalų tiesiai ant sukamosios lėkštės. Pernelyg perkaitusi sukamoji lėkštė gali įskilti.



Mikrobangų krosnelėje nešildyti kūdikių buteliukų ar patiekalų. Gali sušilti netolygiai ir sukelti fizinių sužalojimų.

























Nenaudoti indų su siauru kakleliu, pvz., sirupo buteliukų.



Mikrobangų krosnelėje nekepti riebaluose ir giliuose induose.

* Taikoma prietaisams su kepsnine

-  Mikrobangų krosnelėje neruošti naminių konservų, nes ne visada visas stiklainio turinys pasiekia virimo temperatūrą.
-  Nenaudoti mikrobangų krosnelės verslo tikslams. Šis prietaisas skirtas naudoti namuose arba, pvz.*: darbuotojų virtuvėse, parduotuvėse, biuruose ir kitose darbo vietose, naudotis viešbučių, motelių ir kitų apgyvendinimo paslaugas teikiančių įstaigų svečiams, kaimo gyvenamuosiuose namuose ir kituose apgyvendinimo objektuose*;
-  Siekiant išvengti skysčių ir gėrimų uždelsto virimo ir nuplikymo, prieš dedant į krosnelę skystį būtina išmaišyti ir vėliau, įpusėjus virimui, dar kartą išmaišyti. Paskiau trumpam palikti krosnelėje ir dar kartą išmaišyti prieš išimant.
-  Nepamiršti, kad patiekalas paliktas krosnelėje, nes pernelyg ilgai šildant gali sudegti.
-  Kai prietaisas naudojamas kombinuotuoju režimu, vaikams krosnelę gali naudoti tik prižiūrimi suaugusiųjų, nes susidaro aukšta temperatūra*;
-  Prietaisas nėra skirtas naudoti asmenims, kurių fiziniai, jutiminiai ar protiniai gebėjimai yra riboti (taip pat ir vaikams), ar neturintiems patirties arba neišmanantiems prietaiso, nebent naudojamosi prižiūrint asmeniui, atsakingam už jų saugumą, ir laikantis prietaiso naudojimo instrukcijos. Būtina atkreipti dėmesį, kad prietaisu nežaistų vaikai.
-  Nepervirti patiekalų
-  Krosnelės kameros nenaudoti daiktams laikyti. Krosnelės viduje nelaikyti degių daiktų, pvz., duonos, sausainių, popieriaus gaminių ir pan. Žaibui trenkus į elektros tinklą, krosnelė gali išsijungti savaime.
-  Prieš dedant į krosnelę pašalinti indų (popierinių ar plastikinių maišelių) vielinius segtukus ir metalinius spaus-tukus.
-  Krosnelė turi būti įžeminta. Jungti tik į lizdą su veikiančiu apsauginiu laidu. Zr. „Apsauginio kontūro įrengimas“
-  Kai kurie produktai, pvz., kiaušiniai (virti ir (ar) žali), vanduo su aliejumi ar riebalais, sandarūs indai ir uždari stiklainiai gali sprogti, todėl negalima jų šildyti krosnelėje.

-  Veikiančią krosnelę visą laiką turėtų prižiūrėti suaugusieji. Neleisti, kad vaikai pasiektų valdymo elementus ar žaistų prietaisu.
-  Nejungti krosnelės, kai pažeistas gnybtynas ar kištukas, jeigu krosnelė tinkamai neveikia arba buvo pažeista ar numesta.
-  Neuždengti ir neužkimšti krosnelės vėdinimo angų.
-  Nelaikyti ir nenaudoti krosnelės lauke.
-  Nenaudoti krosnelės prie vandens, kriauklės, drėgnose patalpose ar prie baseino.
-  Nekišti maitinimo laido ir kištuko į vandenį.
-  Laidą laikyti atokiau nuo šildomų paviršių.
-  Neleisti, kad maitinimo laidas kabėtų ant stalo ar stalviršio briaunos.
-  Prietaisą naudoti su sumontuotu dekoratyviniu rėmeliu*
-  Naudojamos mikrobangų krosnelės vidaus kamera būna karšta.
-  Sistemingai tikrinti krosnelę ir jos maitinimo laidą dėl pažeidimų. Aptikus bet kokių pažeidimų, nenaudoti krosnelės.

* Taikoma prietaisams su kepsnine



IŠPAKAVIMAS



Prietaisas yra apsaugotas nuo pažeidimų pervežant. Išpakavus prietaisą, pakuotės elementus prašome pašalinti taip, kad nekenktų aplinkai. Visos pakavimo medžiagos yra nekenksmingos aplinkai, 100 % tinkamos pakartotinai perdirbti ir yra paženklintos reikiamu simboliu.

Dėmesio! Nuimamas pakavimo medžiagas (polietileno maišelius, putplasčio gabaliukus ir pan.) laikyti atokiau nuo vaikų.



NAUDOJIMO PABAIGA



Susidėvėjusio prietaiso negalima išmesti su įprastinėmis buitinėmis atliekomis, prietaisą būtina atiduoti į elektrinių ir elektroninių prietaisų surinkimo ir perdirbimo vietą. Tai rodo ant prietaiso, naudojimo instrukcijos ar pakuotės esantis ženklas.

Prietaise naudojami plastikai yra tinkami pakartotinai perdirbti pagal jų ženklimą. Pakartotinai perdirbdami, panaudodami medžiagas arba kitaip panaudodami nusidėvėjusius prietaisus rūpinatės mūsų aplinkos apsauga.

Informaciją apie susidėvėjusių prietaisų surinkimo vietas teikia savivaldybės administracija.

Pavojus

Elektros smūgio pavojus prisilietus - kai kurie vidaus elementai gali sukelti rimtų sužalojimų ar mirtį. Neardyti šio prietaiso.

ĮSPĖJIMAS

Elektros smūgio pavojus. Netinkamai naudojamas įžeminimas gali sukelti elektros smūgį. Nekišti kištuko į lizdą, kol prietaisas nėra tinkamai įrengtas ir įžemintas.

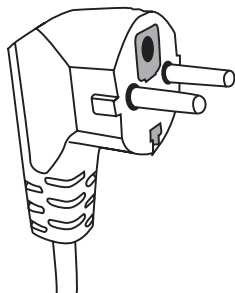

Prietaisą būtina įžeminti. Trumpojo jungimo atveju įžeminimas sumažina elektros smūgio pavojų ir užtikrina elektros srovės nutekėjimą. Šiame prietaise įtaisytas laidas su įžeminimo laidu ir atitinkamu kištuku. Kištuką kišti į tinkamai įrengtą ir įžemintą lizdą.

Nevisiškai supratęs įžeminimo instrukciją ar kilus abejonių, ar prietaisas teisingai įžemintas, būtina

kreiptis į kvalifikuotą elektriką ar serviso techniką. Jeigu būtina naudoti ilginamąjį laidą, būtina naudoti tik trijų laidų laidą su įžemintu lizdu. Gamintojas neatsako už žalą ar sužalojimus, padarytus jungiant krosnelę į maitinimo šaltinį be apsauginio kontūro ar su neveikiančiu apsauginiu kontūru.

Trumpas maitinimo tinklas naudojamas siekiant apsaugoti, kad nesusirazgytų ir neužkliūtų už kojų.

Jeigu naudojamas ilgintuvas:

- Nurodyti ilgintuvo elektros vardiniai duomenys turėtų bent prilygti prietaiso nurodytiems elektros vardiniais duomenims.
- Ilgintuvas turėtų būti 3 laidų laidas su įžeminimu,
- Ilgas laidas turėtų būti tiesiamas taip, kad nekabėtų nuo stalviršio ar stalo briaunos, nes jį gali timplėti vaikai arba užkabinti ir ištraukti netyčia.

ISPĖJIMAS



Pavojus susižaloti. Sandariai uždaryti indai gali sprogti. Prieš šildant uždarytus indus būtina atidaryti, o plastikinius maišelius praskylėti.

Medžiagos, kurias galima ir draudžiama naudoti mikrobangų krosnelėje.

Kai kurie nemetaliniai indai gali būti nesaugūs naudoti mikrobangų krosnelėje. Kilus abejonų, indą galima patikrinti šiuo būdu:

Indo tikrinimas:

- 1 Į saugų naudoti mikrobangų krosnelėje indą įpilti puodelį šalto vandens (250 ml), tiek pat įpilti ir į tikrinamą indą.
- 2 Didžiausia galia virti 1 minutę.
- 3 Atsargiai paliesti indą. Jeigu indas įkaista, nenaudoti jo mikrobangų krosnelėje.
- 4 Virti ne ilgiau nei 1 minutę.

Medžiagos, kurių negalima naudoti mikrobangų krosnelėje

Indo rūšis	Pastabos
Aliuminio padėkliukai	Gali sukelti elektros lanką. Patiekalą perdėti į indą, kuris gali būti naudojamas mikrobangų krosnelėje.
Kartono dėžutės su metaline ranke- nėle	Gali sukelti elektros lanką. Patiekalą perdėti į indą, kuris gali būti naudojamas mikrobangų krosnelėje.
Metaliniai indai arba indai su metaliniais rėmeliais	Metalas atspindi nuo patiekalo mikrobangų energiją. Metalinis rėmelis gali sukelti elektros lanką.
Metaliniai užraktai – susukti	Gali sukelti elektros lanką ir gaisrą mikrobangų krosnelėje.
Popieriniai maišeliai	Gali sukelti gaisrą mikrobangų krosnelėje.
Putplastis	Putplastis gali išsilydyti arba užteršti tokia inde esantį skystį, kai putplastį veikia aukšta temperatūra.
Mediena	Mediena džiūsta, jeigu naudojama mikrobangų krosnelėje, ir gali įskilti ar sulūžti.

Medžiagos, kurias galima naudoti mikrobangų krosnelėje

Indo rūšis	Pastabos
Aliuminio folija	Tik uždengti. Mažus lygius gabaliukus galima naudoti plonomis mėsos ar paukštienos porcijoms pridengti, kad neperkeptų. Gali įvykti lankinė iškrova, jeigu folija yra pernelyg arti krosnelės sienelių. Folija turėtų būti bent 2,5 cm nuo krosnelės sienelių.
Skrudinimo pusdubenis	Laikytis gamintojo instrukcijos. Skrudinimo pusdubenio dugnas turėtų būti bent 5 mm virš sukamosios lėkštės. Netinkamai naudojant gali įskilti sukamoji lėkštė.
Pietų servizo indai	Tik tinkami naudoti mikrobangų krosnelėje. Laikytis gamintojo instrukcijos. Nenaudoti įskilusių ar nuskilusių indų.
Stiklainiai	Visada nuimti dangtelį. Naudoti tik patiekalams pašildyti iki tam tikros temperatūros. Daugelis stiklainių nėra atsparūs temperatūrai ir gali skilti.
Stikliniai indai	Krosnelėje naudoti tik karščiui atsparius stiklinius indus. Įsitikinti, kad neturi metalinių rėmelių. Nenaudoti įskilusių ar nuskilusių indų.
Gaminimo mikrobangomis maišeliai	Laikytis gamintojo instrukcijos. Neužspausti metaliniais spaustu-kais.

INDAI

Popierinės lėkštės ir puodeliai	Įpjauti, kad galėtų garai išeiti. Naudoti tik trumpai verdant / šildant. Nepalikiti veikiančios krosnelės be priežiūros.
Popieriniai rankšluosčiai	Naudoti šildomiems patiekalams pridengti, kad sugertų riebalus. Naudoti tik trumpai verdant, nuolat prižiūrėti.
Pergamentinis popierius	Naudoti tik uždengti, kad netikštų, arba garinti.
Plastikas	Tik tinkami naudoti mikrobangų krosnelėje. Turėtų būti nurodyta „tinka naudoti mikrobangų krosnelėse“. Kai kurie plastikiniai indai suminkštėja, kai patiekalas įkaista. „Virimo maišelius“ ir sandariai uždarytus plastikinius maišelius įpjauti, praskylėti ar įrengti oro išleidimą, kaip nurodyta instrukcijoje.
Plastikinės pakuotės	Tik tinkamos naudoti mikrobangų krosnelėje. Naudoti patiekalams pridengti drėgmei išsaugoti. Neleisti, kad plastikinė pakuotė liestųsi su patiekalu.
Termometrai	Tik tinkami naudoti mikrobangų krosnelėje. (mėsos ir cukraus termometrai)
Vaškinis popierius	Naudoti uždengti, kad netikštų ir drėgmei išsaugoti.

Indo medžiaga	Mikrobangos	Kepsninė	„Combi“ režimas
Karščiui atsparus stiklas	TAIP	TAIP	TAIP
Karščiui neatsparus stiklas	NE	NE	NE
Karščiui atspari keramika	TAIP	NE	NE
Plastikiniai indai, saugūs naudoti mikrobangų krosnelėje	TAIP	NE	NE
Virtuvinis popierius	TAIP	NE	NE
Metaliniai indai	NE	TAIP	NE
Metalinis stovas (krosnelės įranga)*	NE	TAIP	NE
Aliuminio folija ir indai iš folijos	NE	TAIP	NE

* Tik kai kuriuose modeliuose

KROSNELĖS PARINKTYS

Krosnelės įrangos elementų pavadinimai

Išimti krosnelę ir visas dalis iš kartono dėžės ir krosnelės kameros. Krosnelė pristatoma su šia įranga:

Sukamoji lėkštė	1
Sukamasis prietaisas	1
Naudojimo instrukcija	1
Kepsninės stovas	1*

- A) Valdymo skydas
- B) Apsauginė blokavimo sistema - Išjungia krosnelės maitinimą, kai krosnei veikiant atidaromos jos durelės.
- C) Sukamasis prietaisas
- D) Sukamoji lėkštė
- E) Vidinis durelių gaubtas
- F) Durelės

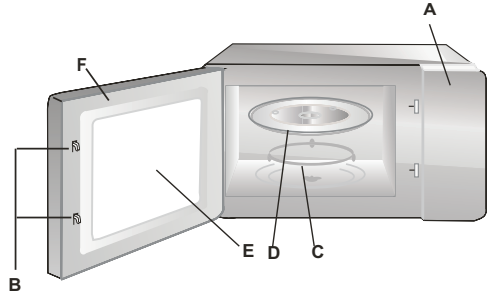

SUKAMOSIOS LĖKŠTĖS ĮRENGIMAS

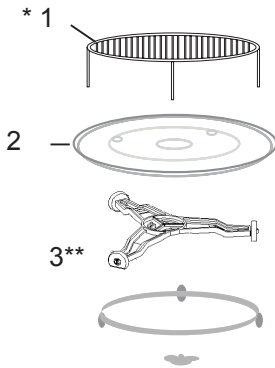

- 1 Nesuspausti ir nedėti sukamosios lėkštės dugnu aukštyn.
- 2 Ruošiant patiekalus visada naudoti sukamąją lėkštę ir sukamąjį prietaisą.
- 3 Ruošiamus ar šildomus patiekalus visada dėti ant sukamosios lėkštės
- 4 Įskilus sukamajai lėkštei, kreiptis į artimiausią įgaliotąjį servisą.

Įrangos elementai:

1. Kepsninės stovas
2. Sukamoji lėkštė
3. Sukamasis prietaisas

* Tik kai kuriuose modeliuose. **Dėmesio!** Stovą, kuris yra prietaiso įrangos dalis, naudoti tik tais atvejais, kai krosnelė veikia „GRILL“ funkcija. Stovą statyti ant sukamosios lėkštės.

** Sukamasis prietaisas būna dviejų versijų, atsižvelgiant į modelį. Negalima jų keisti.

- Pašalinti visas pakavimo medžiagas ir elementus.
- Patikrinti, ar krosnelė nepažeista, pvz., neįlenktos, nepasislinkusios ar neišlaužtos durelės.
- Pašalinti visą spintelės paviršiaus apsauginę plėvelę.
- Neįrengti pažeistos krosnelės.



Nenuimti šviesiai rudo žėručio dangčio, kuris prisuktas varžtais krosnelės nišoje, kad apsaugotų magnetroną,

Įrengimas

1. Prietaisas skirtas naudoti tik buityje.
2. Krosnelė gali būti naudojama tik įmontavus ją į virtuvės baldus*.
3. Krosnelės montavimo balduose būdas nurodytas „Įrengimo lankstinuke“**.
4. Mikrobangų krosnelę būtina įrengti 60 cm pločio spintelėje, 85 cm aukštyje nuo virtuvės grindų*.

Nenuimti krosnelės dugno kojelių*.

Užkimšus įėjimo ir išėjimo angas galima sugadinti krosnelę.

Krosnelę statyti kiek įmanoma toliau nuo radijo ir televizijos imtuvų. Veikianti mikrobangų krosnelė gali trikdyti radijo ir televizijos imtuvus.

2. Įkišti krosnelės kištuką į standartinį namų tinklo lizdą.

Įsitikinti, ar lizdo įtampa ir dažnis atitinka nurodytus krosnelės vardiniame lentelėje.

ĮSPĖJIMAS: Neįrengti krosnelės virš voryklės ar kito šilumą išskiriančio prietaiso. Taip įrengtą krosnelę galima sugadinti ir netekti garantijos.

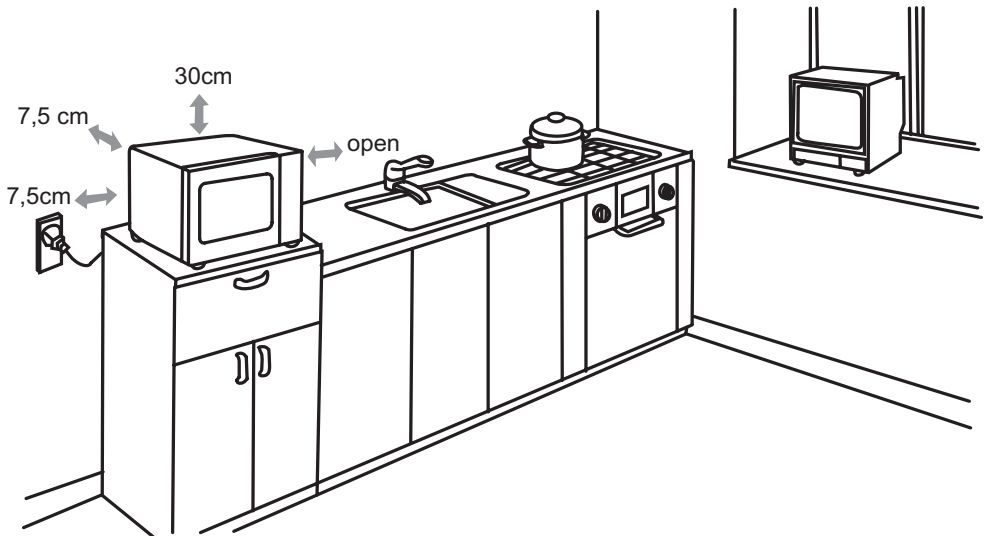

Pasiekiami paviršiai gali būti karšti, kai krosnelė veikia.



* Taikoma montuojamajai įrangai

Valdymo skydas ir jo elementai

LT

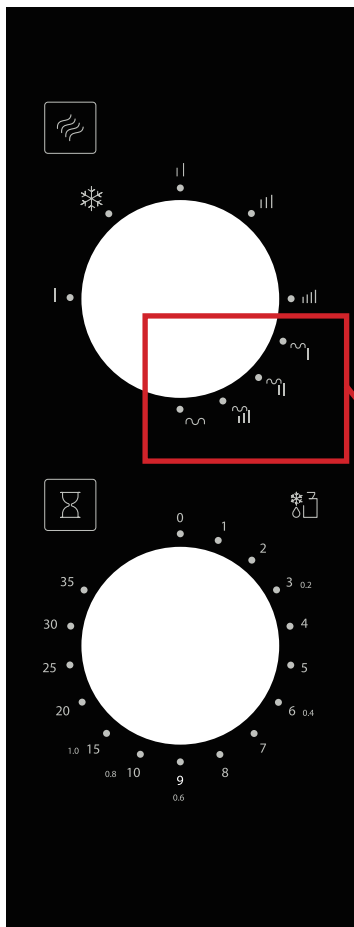

Valdymo skydą sudaro dvi rankenėlės. Viena skirta atitinkamai funkcijai nustatyti, kita – veikimo trukmei parinkti.

1. Nustatyti gaminimo galią pasukant galios rankenėlę iki norimo lygio.
2. Nustatyti gaminimo trukmę pasukant laikrodžio rankenėlę iki norimos vertės. Ilgiausia trukmės parinktis yra 35 minutės.
3. Nustačius galią ir trukmę, mikrobangų krosnelė pradeda veikti automatiškai.
4. Pasibaigus veikimo trukmei, prietaisas „suskamba“ ir sustoja.
5. Kai krosnelė nenaudojama, visada nustatyti trukmę „0“.

AMMF20M1GBH

		MICRO (%)	GRILL (%)
	Low	17	-
❄	Defrost	33	-
	Med	55	-
	M.High	77	-
	High	100	-
~	Combi.1*	20	80
~	Combi.2*	30	70
~	Combi.3*	40	60
~	Grill*	-	100

* Priklausomai nuo modelio

GEDIMŲ ŠALINIMAS

Mikrobangų krosnelė trikdo televizijos vaizdą	Veikianti mikrobangų krosnelė gali trikdyti radijo ir televizijos imtuvus. Tai vyksta panašiai kaip smulkiosios elektros įrangos, pvz., maišytuvų, dulkių siurblių ar elektrinių ventiliatorių, atveju. Tai įprastas reiškinys.
Krosnelės šviesa silpnai dega	Naudojant mažos galios mikrobangas krosnelės šviesą gali nusilpti. Tai įprastas reiškinys.
Garai kaupiasi ant durelių, karštas oras veržiasi pro oro angas	Iš ruošiamo patiekalo gali veržtis garai. Didesnė dalis išeina pro oro angas. Vis dėlto tam tikra dalis gali kauptis šaltoje vietoje, pvz., ant krosnelės durelių. Tai įprastas reiškinys.

Gedimas	Galimos priežastys	Šalinimas
Krosnelė neįsijungia.	Maitinimo laidas neteisingai įjungtas į lizdą	Ištraukti kištuką ir vėl įkišti po 10 sekundžių.
	Perdegęs saugiklis arba suveikė saugos jungiklis.	Pakeisti saugiklį arba įjungti jungiklį (taisyti gali tik gamintojo servisas)
	Problemos su lizdu	Patikrinti lizdą elektriniais prietaisais.
Krosnelė nekaitina.	Neteisingai uždarytos durelės.	Gera uždaryti dureles.
Stiklinė sukamoji lėkštė skleidžia triukšmą, kai veikia mikrobangų krosnelė	Užterštas sukamasis žiedas ir krosnelės dugnas.	Žr. „Mikrobangų krosnelės priežiūra“

VALYMAS

Prieš valant įsitikinti, kad krosnelė išjungta iš maitinimo tinklo.

a) Baigus naudoti, krosnelės vidų išvalyti vos drėgnu skudurėliu.

b) Įrangą valyti įprastu būdu muiliname vandenyje.

c) Durelių rėmą, tarpinę ir gretimais elementus, jeigu jie yra nešvarūs, atsargiai valyti drėgnu skudurėliu. Valant durelių ir krosnelės paviršius, naudoti tik švelnius, nešvitrinčius valiklius ar ploviklius, kuriuos plinti ant kempinės ar minkšto skudurėlio.

Valant stiklines dureles, nenaudoti aštrių švitrinčių preparatų ar aštrių metalinių šveitiklių, nes gali subraižyti paviršių ir pažeisti stiklą.

Vidinei kamerai valyti: pusę citrinos įdėti į dubenį, įpilti 300 ml vandens ir 10 minučių paleisti 100 % galios mikrobangas.

Išvalius, išjungti krosnelę iš srovės ir vidų išvalyti minkštu, sausu skudurėliu.

Garantija

Garantinės paslaugos pagal garantijos lapą
Gamintojas neatsako už bet kokią žalą, atsiradusią dėl prietaiso netinkamo naudojimo.

Gamintojo deklaracija

Gamintojas deklaruoja, kad šis gaminys atitinka pagrindinius toliau išvardytą Europos direktyvų reikalavimus:

- **Žemosios įtampos direktyvos 2014/35/EB**
- **elektromagnetinio suderinamumo direktyvos 2014/30/EB**
- **ekologinio projektavimo direktyvos 2009/125/EB**
- **direktyvos RoHS 2011/65/EB**

todėl gaminys ženklintas  ženklu ir jam išduota atitikties deklaracija, pateikiama rinkos priežiūros įstaigoms.

PALDIES, KA IZVĒLĒJĀTIES MARKU HANSA

CIENĪJAMIE PIRCĒJI,

Markas HANSA ierīce ir ērtas lietošanas un lieliskas efektivitātes apvienojums. Pirms izvešanas no fabrikas, katra ierīce ir tikusi pārbaudīta tās drošības un efektivitātes ziņā.

Lūdzu, pirms ierīces ieslēgšanas, rūpīgi izlasiet lietošanas instrukciju.

Zemāk pieejami skaidrojumi attiecībā uz instrukcijā norādītajiem simboliem:



Svarīga informācija attiecībā uz ierīces lietotāja drošību un pareizu ekspluatāciju.



Norādījumi attiecībā uz ierīces ekspluatāciju.



Apdraudējums, ko rada nepareiza ierīces izmantošana un darbības, ko var veikt tikai kvalificēta, piemēram, ražotāja servisa persona.



Informācija par vides aizsardzību.



Darbības, ko lietotājs nedrīkst veikt.

SATURA RĀDĪTĀJS

TEHNISKIE PARAMETRI	130
PIESARDZĪBAS LĪDZEKLĪ	131
NORĀDĪJUMI PAR LIETOŠANAS DROŠĪBU	132
ATBRĪVOŠANĀS NO NOLĪETOTĀS IERĪCES / SALAUŠANA	136
AIZSARDZĪBAS KĒDES INSTALĀCIJA	137
TRAUKI	138
MIKROVIĻŅU KRĀSNS IESTĀTĪJUMI	140
ROTĒJOŠĀ PALIKTŅA INSTALĀCIJA	140
IERĪCES INSTALĀCIJA	141
APKALPE	142
BOJĀJUMU NOVĒRŠANA	144
TĪRĪŠANA	144
GARANTIJAS UN PĒCGARANTIJAS PAKALPOJUMI	145

TEHNISKIE PARAMETRI

Modelis	AMMF20M1BH	AMMF20M1GBH
Barošana	230V~ 50Hz	230V~ 50Hz
Darba frekvence [MHz]	2450	2450
Trokšņa līmenis [dB (A) re 1pW]	63	63
Jaudas patēriņš [W]	1050	1050
Nominālā mikroviļņu izejas jauda [W]	700	700
Nominālā grila izejas jauda	-	1000
Mikroviļņu krāsns tilpums [l]	20	20
Rotējošā paliktņa diametrs [mm]	255	255
Ārējie izmēri (Augstums x platums x dziļums) [mm]	259 x 440 x 350	259 x 440 x 350
Ierīce ir piemērota iebūvēšanai	-	-
Neto svars [kg]	10	11



Ierīce ir paredzēta izmantošanai mājāsaimniecībā.

Ražotājs patur tiesības veikt izmaiņas, kas neietekmē ierīces darbību.



Šīs lietošanas instrukcijas attēliem ir ilustratīvs raksturs. Pilns ierīces aprīkojuma apraksts pieejams attiecīgā sadaļā.



LAI IZVAIRĪTOS NO IESPĒJAMĀS PĀRMĒRĪGAS MIKROVIĻŅU ENERĢIJAS IEDARBĪBAS



Nemēģiniet ieslēgt ierīci ar atvērtām durvīm, jo tas var veicināt kaitīgu mikroviļņu enerģijas iedarbību. Svarīgi, lai netiktu izslēgtas drošības blokādes un netiktu veiktas manipulācijas ar tām.



Nenovietojiet nekāda veida priekšmetus starp mikroviļņu krāsns augšējo daļu un durvīm, kā arī nepieļaujiet, lai netīrumi vai tīrīšanas līdzekļa atlikumi uzkrātos uz blīvējošajām virsmām.



Neieslēdziet mikroviļņu krāsni, ja tā ir tikusi bojāta. Īpaši svarīgi, lai mikroviļņu krāsns durvis aizvērtos pareizi un lai nerastos bojājumi uz:

1. durvīm (ieliekumi, plīsumi)
2. eņģēm un slēdzenēm (lūzumi, plīsumi vai vaļīgums)
3. durvju blīvēm un blīvējošajām virsmām



Regulēšanas, uzturēšanas un visa veida remonta darbības jāveic kvalificētam ražotāja personālam. Jo īpaši tas attiecas uz darbiem, kas saistīti ar vāka noņemšanu, kas lietotāju aizsargā pret mikroviļņu iedarbību.



Turiet ierīci un tās strāvas vadu atstātus no bērniem, kas nav sasnieguši 8 gadu vecumu.



Neievietojiet mikroviļņu krāsni skapī*



BRĪDINĀJUMS: Ierīce un tās daļas sakarst lietošanas laikā. Izvairoties no saskares ar karstajām ierīces daļām. Turiet ierīci atstātus no bērniem, kas nav sasnieguši 8 gadu vecumu, ja vien neatrodas pieaugušo personu uzraudzībā;



Ierīci jātīra ar tvaiku.



Skapīša virsma mikroviļņu krāsns darba laika var sakarst;

* attiecas uz ierīcēm, kas nav paredzētas iebūvēšanai

UZMANĪGI IZLASIET UN SAGLABĀJIET IZMANTOŠANAI NĀKOTNĒ.



Lai samazinātu ugunsgrēka un savainošanās risku vai pārmērīgu mikroviļņu enerģijas iedarbību lietošanas laikā, lūdzu, ievērojiet zemāk norādītos drošības pamatnosacījumus



Pirms ierīces izmantošanas, izlasiet lietošanas instrukciju.



Nepieciešama stingra ierīces uzraudzība, lai izvairītos no ugunsgrēka draudiem mikroviļņu krāsns kamerā.



Izmantojiet ierīci atbilstoši tās paredzētajam mērķim, kas aprakstīts lietošanas instrukcijā. Neizmantojiet korodējošas ķīmikālijas. Mikroviļņu krāsns ir tikusi speciāli projektēta ēdiena uzsildīšanai vai gatavošanai. Ierīce nav paredzēta rūpnieciskai vai laboratoriskai izmantošanai.



BRĪDINĀJUMS: Kad ierīce atrodas kombinētajā režīmā, bērni mikroviļņu krāsni drīkst izmantot tikai pieaugušo klātbūtnē, ņemot vērā izdalīto augsto temperatūru*;



BRĪDINĀJUMS: Šķidrumus un citus pārtikas produktus nedrīkst sildīt noslēgtos traukos, jo tas var draudēt ar eksplozijas risku;



BRĪDINĀJUMS: Ierīci drīkst izmantot bērni, kas sasnieguši 8 gadu vecumu un vecāki, personas ar ierobežotām fiziskām, sensoriskām vai garīgām attīstības spējām, kā arī personas ar pieredzes vai zināšanu trūkumu ierīces izmantošanas jomā, ja šīs personas atrodas atbildīgās personas uzraudzībā vai arī tikušas informētas par drošu ierīces izmantošanu un apzinās risku, kas saistīts ar ierīces lietošanu. Bērni nedrīkst rotaļāties ar ierīci. Ierīces tīrīšanas un uzturēšanas darbus drīkst uzticēt bērniem, kas sasnieguši 8 gadu vecumu un atrodas pieaugušo uzraudzībā.



Izmantojiet tikai tādus traukus, kas piemēroti lietošanai mikroviļņu krāsnīs;



Ēdiena sildīšanas laikā plastmasas vai papīra traukos, uzraugiet mikroviļņu krāsns darbu, ņemot vērā iespējamo trauku aizdegšanās risku;



Dūmu un/vai liesmu gadījumā, izslēdziet ierīci vai atvienojiet no elektrības padeves tīkla un atstājiet durtiņas aizvērtas, kamēr liesmas nav apdzisušas;

* Attiecās uz ierīcēm ar grilu

Dzērienu uzsildīšana mikroviļņu krāsnī var izraisīt aizkavētu šķidruma vārīšanos, tādēļ esiet piesardzīgi, izņemot trauku no mikroviļņu krāsns;



Informācija par durtiņu blīvējošo un ierīcei pieguļošo daļu tīrīšanu pieejama attiecīgajā lietošanas instrukcijas sadaļā/



Mikroviļņu krāsnī ieteicams tīrīt regulāri un noņemt visas piekaltušās ēdiena paliekas



Ierīces tīrības stāvokļa neievērošana var novest pie virsmas bojājumiem, kas būtiski ietekmē ierīces noturību un izraisa nedrošas situācijas



Uzmanību! Ja kabelis ir bojāts, ražotājam, tā pēcpārdošanas servisa darbiniekam vai personai ar līdzīgu kvalifikāciju tas ir jānomaina, lai nepieļautu draudus cilvēka veselībai.



Pirms ierīces lietošanas, ieteicams izkarsēt grila sildelementu (sildelementa izkarsēšanas laikā no mikroviļņu krāsns ventilācijas atverēm var izdalīties dūmi)*:

- telpā ieslēdziet ventilāciju vai atveriet logu,
- iestatiet mikroviļņu krāsnī grila režīmā uz aptuveni 3 minūtēm un izkarsējiet grila sildelementu bez pārtikas uzsildīšanas.



Mikroviļņu krāsnī jānovieto uz līdzenas virsmas.



Rotējošajam paliktņim un griešanās kompleksam jāatrodas ierīcē tās darba laikā. Pagatavojamo ēdianu uzmanīgi novietojiet uz rotējošā paliktņa, lai izvairītos no tā iespējamās sasišanas.



Nepareiza lēzenā šķīvja izmantošana ēdiena apbrūnīšanai, augstas temperatūras ietekme var izraisīt rotējošā paliktņa saplīšanu.



Izmantojiet tikai mikroviļņu krāsnij piemērota lieluma cepšanas maisiņus.



Mikroviļņu krāsns ir aprīkota ar vairākiem iebūvētiem drošības slēdžiem starojuma novēršanai laikā, kad durtiņas ir atvērtas. Neveiciet manipulācijas ar šiem slēdžiem.

* Attiecās uz ierīcēm ar grilu



Neieslēdziet tukšu mikroviļņu krāsni. Mikroviļņu krāsns ieslēgšana bez ēdiena vai ar ēdienu, kam ir ļoti zems ūdens līmenis, var izraisīt ugunsgrēku, apogļošanu, dzirksteļošanu un iekšējās kameras pārklājuma bojājumus.



Nepagatavojiet ēdienu uz rotējošā paliktņa. Pārmērīga rotējošā paliktņa uzkaršana var izraisīt tā saplīšanu.



Mikroviļņu krāsnī neuzkarsējiet zīdaiņiem paredzētās piena pudelītes vai ēdienu. Var rasties nevienmērīga ēdiena uzsilšana, kas izraisa fiziskus savainojumus.



Neizmantojiet traukus ar šauru kakliņu, kā, piemēram, sīrupa pudelītes.



Mikroviļņu krāsnī necepiet taukvielās, izmantojot dziļu trauku.



Mikroviļņu krāsnī netaisiet konservus, jo ne vienmēr viss burciņas saturs sasniedz viršanas temperatūru.



Neizmantojiet mikroviļņu krāsni komerciāliem nolūkiem. Mikroviļņu krāsns ir paredzēta izmantošanai mājās vai tādos objektos kā*: darbinieku virtuves telpa; veikals, birojs un citas darba telpas, viesnīcas, moteļu un citu dzīvojamo kompleksu telpas klientu vajadzībām, naktsmītņu objektos*;



Lai novērstu aizkavētu karsto šķidrumu un dzērienu vārīšanos, kas var novēst pie apdegumu rašanās, samaisiet šķidrumu pirms trauka ievietošanas mikroviļņu krāsnī un gatavošanas laikā. Pēc tam uz īsu brīdi atstājiet trauku mikroviļņu krāsnī un vēlreiz apmaisiet pirms izņemšanas.



Neaizmirstiet par ēdiena atrašanos mikroviļņu krāsnī, lai izvairītos no piedegšanas, kas radusies pārmērīgas gatavošanas rezultātā.



Kad ierīce atrodas kombinētajā režīmā, bērni mikroviļņu krāsni drīkst izmantot tikai pieaugušo klātbūtnē, ņemot vērā izdalīto augsto temperatūru.*



Šī iekārta nav paredzēta lietošanai maziem bērniem, personām ar fiziskiem vai garīgiem traucējumiem, personām ar taustes mazjūtīgumu, personām ar pieredzes vai zināšanu trūkumu ierīces lietošanas jomā, ja vien tā nenotiek saskaņā ar lietošanas instrukciju vai drošības pasākumus pārzinošas personas uzraudzībā. Neļaujiet bērniem uzturēties šīs iekārtas tuvumā un brīdiniet viņus par apdeguma draudiem.



Nepārgatavojiet ēdienu



Neizmantojiet mikroviļņu krāsns kameru ēdiena uzglabāšanai. Neuzglabājiet mikroviļņu krāsnī uzliesmojošus priekšmetus un produktus, kā, piemēram, maize, cepumi, papīra izstrādājumi u.tml. Ja zibens ir iespēris strāvas padeves tīklā, mikroviļņu krāsns var izslēgties pašrocīgi.



Noņemiet drātiņas un metāla stiprinājumus no papīra vai plastmasas trauciņiem/maisīņiem pirms to ievietošanas mikroviļņu krāsnī.



Mikroviļņu krāsnij ir jābūt zemētai. Pieslēdziet kontaktligzdai ar nebojātu aizsardzības ķēdi. Skat. "Aizsardzības ķēdes instalācija"



Daži produkti, kā, piemēram, olas (vārītas un/vai jēlas), ūdens ar eļļu vai taukvielām, slēgti trauki vai aizgrieztas stikla burciņas, var eksplodēt, tādēļ tās nevajadzētu mēģināt uzsildīt mikroviļņu krāsnī.



Ieslēgtai mikroviļņu krāsnij nepārtraukti jāatrodas pieaugušo uzraudzībā. Nepieļaujiet, lai bērniem būtu piekļuve ierīces vadībai vai tie varētu rotaļāties ar mikroviļņu krāsni.



Neieslēdziet mikroviļņu krāsni, ja pieslēguma vads vai kontaktdakša ir bojāti, ja ierīce nedarbojas pareizi vai ir tikusi bojāta vai nomesta zemē.



Neaizsedziet un nenobloķējiet mikroviļņu krāsns ventilācijas atveres.



Nenovietojiet un neizmantojiet mikroviļņu krāsni ārpus telpām.



Neizmantojiet mikroviļņu krāsni ūdens, virtuves izlietnes, peldbaseinu tuvumā un mitrās telpās.



Neiegremdējiet strāvas padeves vadu un kontaktdakšu ūdenī.

* Attiecās uz ierīcēm ar grilu



Turiet strāvas padeves vadu atstatus no karstām virsmām.



Nepieļaujiet, lai strāvas padeves vads karātos pāri galda vai virtuves darba virsmas malai.



Ierīci jāizmanto kopā ar uzstādītu dekoratīvo rāmīti*



Pēc mikroviļņu krāsns izmantošanas, kameras iekšpusē ir karsta.



Sistemātiski pārbaudiet mikroviļņu krāsni un pieslēguma vadu vai nav radušies bojājumi. Neizmantojiet mikroviļņu krāsni, ja tikuši konstatēti jebkāda veida bojājumi.

ATBRĪVOŠANĀS NO NOLIETOTĀS IERĪCES / SALAUŠANA



IZSAIŅOŠANA



Transportēšanas laikā ierīce ir nodrošināta pret bojājumiem. Pēc izsaiņošanas, lūdzam, atbrīvosies no iepakojuma materiāliem, nepiesāņojot apkārtējo vidi.

Visi iepakojuma laikā izmantotie materiāli ir apkārtējai videi nekaitīgi, 100% nododami pārstrādei un marķēti ar nepieciešamajiem simboliem.

Uzmanību! Iepakojuma materiālus (polietilēna maisiņi, putuplasta gabaliņi, utt.) izsaiņošanas laikā, lūdzam, uzglabāt atstātus no bērniem.



IZŅEMŠANA NO EKSPLOATĀCIJAS



Pēc ekspluatācijas laikā beigām ierīci nedrīkst izmest kopā ar komunālajiem atkritumiem. Ierīci ir jānodod elektrisko un elektronisko ierīču savākšanas un pārstrādes punktā. Par to informē uz produkta, lietošanas instrukcijas vai iesaiņojuma izvietotais simbols.

Ierīces ražošanā izmantotā plastmasa ir piemērota otrreizējai izmantošanai atbilstoši tās apzīmējumam. Pateicoties otrreizējai ierīces lietošanai, materiālu izmantošanai vai citādākam nolietoto ierīču izmantošanas formai, Jūs veiciet nozīmīgu ieguldījumu mūsu vides aizsardzībā.

Informāciju par nolietoto ierīču nodošanas punktiem iespējams saņemt pašvaldībā.

* attiecas uz iebūvējamām ierīcēm

BĪSTAMĪBA

Elektriskās strāvas trieciens risks, pieskaroties noteiktiem ierīces iekšējiem elementiem, var izraisīt nopietnus ķermeņa savainojumus vai nāvi. Neizjauciet ierīci!

BRĪDINĀJUMS

Strāvas trieciens draudi. Nepareiza zemējuma izmantošana vai izraisīt elektriskās strāvas triecienu. Nepievienojiet kontaktdakšu kontaktligzdai pirms ierīce nav tikusi pareizi instalēta un zemēta.

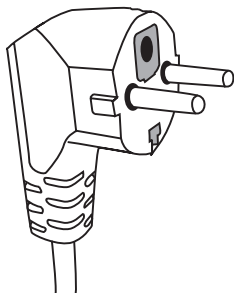

Šo ierīci ir nepieciešams zemēt. Elektriskā īssavienojuma gadījumā, ierīces zemēšana samazina elektriskās strāvas trieciens risku, nodrošinot elektriskās strāvas pārvades kabeli. Ierīce ir aprīkota ar zemēšanas vadu un kontaktdakšu. Kontaktdakša ir jāpievieno pareizi instalētai un zemētai kontaktligzdai.

Nepilnīgas zemēšanas instrukcijas izpratnes vai

šaubu gadījumā vai ierīce ir zemēta pareizi, griezties pie kvalificēta elektriķa vai servisa tehniķa. Ja rodas nepieciešamība izmantot pagarinātāju, tad tikai tādu ar trīsvadu līniju un zemēšanas ligzdu. Ražotājs nenes atbildību par bojājumiem vai savainojumiem, kas radusies mikroviļņu krāsns pieslēgšanas rezultātā barošanas avotam bez zemējuma vai ar nepilnīgu zemējumu.

Īsais tīkla vads ir paredzēts, lai samazinātu risku, kas rodas vada sapīņķēšanās vai aizķeršanās aiz nokarena, gara strāvas padeves vada.

Ja tiek izmantots pagarinātājs:

- Pagarinātāja elektriskajiem zemēšanas datiem ir jābūt vismaz tikpat lieliem kā ierīces zemējuma datiem.
- Pagarinātājam ir jābūt trīsvadu līnijai ar zemējumu.
- Garam vadam jābūt tā novietotam, lai tas nenokarātos pāri galda vai virtuves darba virsmas malai, kur aiz tā varētu aizķerties bērni vai tas tiktu aizķerts un izstiepts.

BRĪDINĀJUMS



Draud ar miesiskiem bojājumiem. Noslēgti trauki var eksplodēt. Slēgtus traukus ir jāatver, bet plastmasas maisījumus jāpārduro pirms sildīšanas sākuma.

Materiāli, kādus drīkst izmantot mikroviļņu krāsnī un no kādiem ieteicams izvairīties.

Daži nemetāliski trauki var būt droši izmantošanai mikroviļņu krāsnī. Šaubu gadījumā trauku iespējams pārbaudīt, ievērojot zemāk sniegtos norādījumus:

Trauka pārbaude:

1. Lietošanai mikroviļņu krāsnī drošo trauku piepildīt ar 1 krūzīti auksta ūdens (250 ml), to pašu izdarīt ar pārbaudāmo trauku.
2. Ar maksimālu jaudu sildīt 1 minūti.
3. Uzmanīgi pieskarties traukam. Ja trauks ir silts, neizmantojiet to mikroviļņu krāsnī.
4. Nepārsniegt sildīšanas laiku 1 minūti.

Materiāli, kādus nedrīkst izmantot mikroviļņu krāsnī

Trauka veids	Piezīmes
Alumīnija paplāte	Var izraisīt elektrisko loku. Pārvietojiet ēdienu uz trauku, kas ir piemērots izmantošanai mikroviļņu krāsnī.
Kartona kastīte ar metāla rokturi	Var izraisīt elektrisko loku. Pārvietojiet ēdienu uz trauku, kas ir piemērots izmantošanai mikroviļņu krāsnī.
Metāls vai trauks ar metāla rāmīti	Metāls pasargā ēdienu no mikroviļņu enerģijas. Metāla rāmītis var izraisīt elektrisko loku.
Metāla aizdare - vīta	Var izraisīt elektrisko loku un ugunsgrēku mikroviļņu krāsnī iekšpusē.
Papīra tūtiņas	Var izraisīt ugunsgrēku mikroviļņu krāsnī iekšpusē.
Plastmasas putas	Plastmasas putas var izkust vai sabojāt iekšpusē esošo šķidrumu, jo tiek pakļauta augstas temperatūras ietekmei.
Koks	Koks izžūst, plaisā vai salūzt, ja tiek izmantots mikroviļņu krāsnī.

Materiāli, kādus drīkst izmantot mikroviļņu krāsnī

Trauka veids	Piezīmes
Alumīnija folija	Tikai pārsegs. Mazos, gludos gabaliņus iespējams izmantot plānu gaļas vai vistas gaļas gabaliņu noseģšanai, lai novērstu pārmērīgu izceļšanos. Var rasties loka izlāde, ja folija atrodas pārāk tuvu mikroviļņu krāsnī sienām. Folijai jāatrodas vizmas 2.5 cm attālumā no mikroviļņu krāsnī sienām.
Lēzens šķīvis apbrūnināšanai	Ievērot ražotāja sniegtos norādījumus. Šķīvja apakšai jāatrodas vismaz 5 mm virs rotējošā paliktņa. Nepareiza izmantošana var izraisīt rotējošā paliktņa saplīšanu.
Pusdienu šķīvis	Tikai tāds, kas piemērots izmantošanai mikroviļņu krāsnī. Ievērot ražotāja sniegtos norādījumus. Neizmantojiet saplīsušus vai robainus traukus.
Stikla burciņas	Vienmēr noņemiet vāciņu. Izmantojiet tikai ēdiena uzsildīšanai līdz attiecīgai temperatūrai. Lielākā daļa stikla burciņu nav izturīga pret temperatūru un var saplaisāt.
Stikla trauki	Izmantojiet tikai karstumizturīgos traukus. Pārliecināties, lai tiem nebūtu metāliski rāmīši. Neizmantojiet saplīsušus vai robainus traukus.

TRAUKI

Maisiņi gatavošanai mikroviļņu krāsnī	levērot ražotāja sniegtos norādījumus. Neaiztaisīt ar metāla aizdārēm.
Papīra šķīvji un glāzes	Veikt iegriezumu, lai tiktu izvadīts tvaiks. Izmantot tikai īsai pagatavošanai/uzsildīšanai. Neatstāt ierīci bez uzraudzības gatavošanas laikā.
Papīra dvieļi	Izmantot ēdiena pārklāšanai ar mērķi uzsūkt taukus. Izmantot tikai īsai pagatavošanai nepārtrauktā uzraudzībā.
Pergamīna papīrs	Izmantot pārklāšanai, lai izvairītos no izšļakstīšanās vai kā iepakojumu iztvaikošanai.
Plastmasa	Tikai tāds, kas piemērots izmantošanai mikroviļņu krāsnī. Uz plastmasas jābūt etiķetei „izmantošanai mikroviļņu krāsnīs”. Daži no plastmasas traukiem kļūst mīksti, kad ēdiens tās iekšpusē sakarst. „Maisiņus gatavošanai „ un slēgtus plastmasas maisiņus ieteicams iegriezt, izdurt caurumiņus vai atstāt atvērti, saskaņā ar norādījumiem uz iepakojuma.
Plastmasas iepakojumi	Tikai tāds, kas piemērots izmantošanai mikroviļņu krāsnī. Izmantot ēdiena pārsegšanai gatavošanas laikā, lai tiktu saglabāts mitrums. Nepieļaut, lai plastmasas iepakojums pieskartos ēdienam.
Termometri	Tikai tāds, kas piemērots izmantošanai mikroviļņu krāsnī. (termometri gaļai un cukuram).
Vaskots papīrs	Izmantot ēdiena pārsegšanai, lai novērstu šļakstīšanos un uzturētu mitrumu.

Trauka materiāls	Mikroviļņi	Grils	Combi režīms
Karstumizturīgais stikls	JĀ	JĀ	JĀ
Karstumu neizturīgs stikls	NĒ	NĒ	NĒ
Karstumizturīga keramika	JĀ	NĒ	NĒ
Plastmasas trauki, kas piemēroti izmantošanai mikroviļņu krāsnī.	JĀ	NĒ	NĒ
Virtuves papīrs	JĀ	NĒ	NĒ
Metāla trauks	NĒ	JĀ	NĒ
Metāla statīvs (mikroviļņu krāsns aprīkojumā)*	NĒ	JĀ	NĒ
Alumīnija folija un alumīnija folijas trauki	NĒ	JĀ	NĒ

* Atsevišķiem modeļiem

Elementu nosaukumi un mikroviļņu krāsns aprīkojums

Izņemiet ierīci un visus materiālus no kartona iepakojuma un mikroviļņu krāsns kameras. Mikroviļņu krāsns tiek piegādāta sekojošā komplektācijā:

Rotējošais paliktņis	1.	
Rotējošā paliktņa mehānisms		1.
Ierīces lietošanas instrukcija		1.
Statīvs grilēšanai	1*	

- A) Vadības panelis
- B) Drošības blokādes sistēma – izslēdz ierīces barošanu, ja darba laikā durtiņas tiek atvērtas.
- C) Rotējošā paliktņa mehānisms
- D) Rotējošais paliktņis
- E) Durtiņu iekšējais pārsegs
- F) Durtiņas

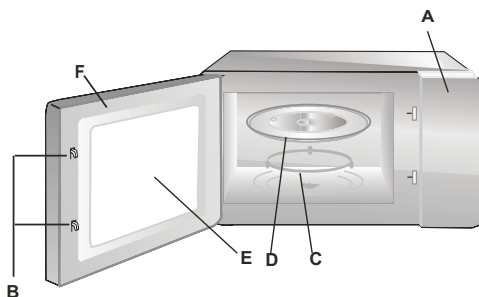

ROTĒJOŠĀ PALIKTŅA INSTALĀCIJA

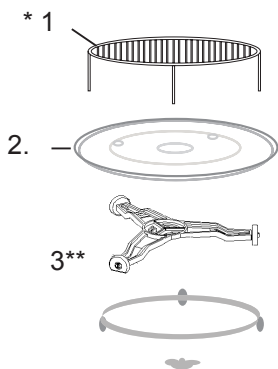

1. Nekad nespīst un neievietot rotējošo paliktņi ar apakšpusi uz augšu.
2. Gatavošanas laikā vienmēr izmantot rotējošo paliktņi un tā mehānismu.
3. gatavošanai un uzsildīšanai paredzētos ēdienus novietot uz rotējošā paliktņa.
4. Ja paliktņis saplīst, griezties tuvākajā autorizētajā servisa punktā.

Aprīkojuma elementi:

1. Statīvs grilēšanai
2. Rotējošais paliktņis
3. Rotējošā paliktņa mehānisms

* Atsevišķiem modeļiem **Uzmanību:** Komplektācijā pieejamo statīvu grilēšanai drīkst izmantot tikai tad, ja ir iestādīta funkcija „GRILS”. Statīvu novietot uz rotējošā paliktņa.

** Rotējošā paliktņa mehānisms pieejams divās versijās, atkarībā no modeļa. Nav savā starpā maināmi.

IERĪCES INSTALĀCIJA

- Noņemot visus materiālus un iesaiņojuma elementus.
- Pārbaudīt, vai ierīce nav bojāta, piemēram, izliektas, buktētas vai salauztas durvītas.
- Noņemt jebkāda veida aizsargfolijas no skapīša virsmas
- Neinstalēt mikroviļņu krāsni, ja tā ir bojāta.



Nenoņemot gaiši brūno vāku no mikroviļņu krāsni, kas ar skrūvēm pieskrūvēta ierīces izliekumā, ar mērķi atsegt magnetronu.

Instalēšana

1. Ierīce ir paredzēta izmantošanai mājāsaimniecībā.
2. Mikroviļņu krāsni drīkst izmantot tikai pēc iebūvēšanas virtuves mēbelēs*.
3. Mikroviļņu krāsni montāžas veids virtuves mēbelēs ir norādīts "Instalācijas instrukcijā**".
4. Mikroviļņu krāsni jāinstalē skapītī, kura platums ir 60 cm, bet augstums 85 cm no virtuves grīdas*.

Nenoņemot kājiņas no ierīces pamatnes*.

Gaisa ieplūdes un izplūdes atveru bloķēšana var izraisīt ierīces bojājumus.

Novietot mikroviļņu krāsni pēc iespējas tālāk no radio un televīzijas uztvērējiem. Ieslēgta mikroviļņu krāsni var izraisīt radio un televīzijas signāla uztveršanas traucējumus.

2. Ievietot mikroviļņu krāsni kontaktdakšu standarta ligzdā.
Iepriekš pārliecināties vai ligzdas spriegums un frekvence atbilst norādēm uz datu plāksnītes.

BRĪDINĀJUMS: Neinstalēt mikroviļņu krāsni virs virtuves plīts virsmām vai citām siltumu izdalošām ierīcēm. Šāda veida instalācija var novest pie bojājumiem un garantijas tiesību zaudēšanas.

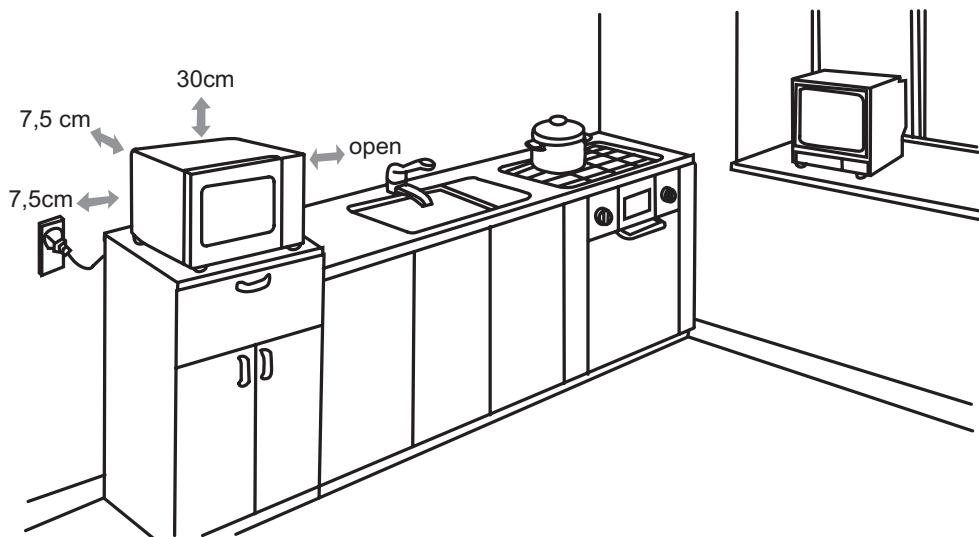

**Darba laikā virsma
sakarst.**



* Attiecas uz iebūvējamām ierīcēm

Vadības panelis un tā elementi

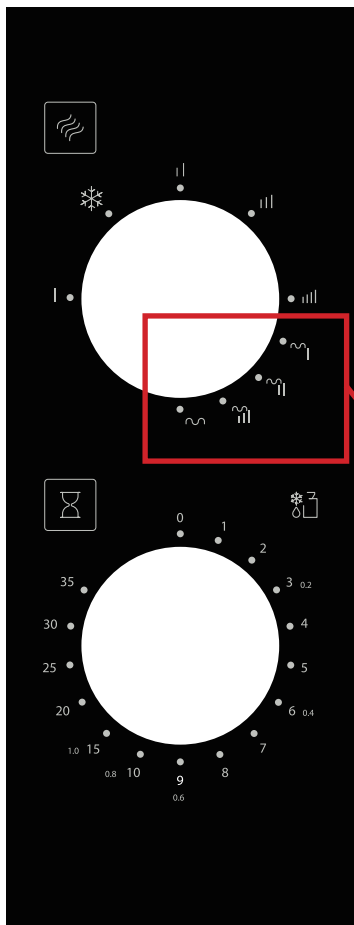

Vadības panelis ir veidots no diviem regulējamiem slēdžiem. Viens paredzēts atbilstošas funkcijas iestatīšanai, bet otrs darba laika izvēlei.

1. Iestatīt gatavošanas jaudu, pagriežot jaudas slēdži vēlamajā pozīcijā.
2. Iestatīt gatavošanas laiku, pagriežot slēdži līdz nepieciešamajai vērtībai. Maksimālais iestatījumu laiks ir 35 minūtes.
3. Pēc jaudas un laika iestatījumu noregulēšanas, mikroviļņu krāsns automātiski sāks gatavošanas procesu.
4. Pēc gatavošanas laika beigām ierīce "iezvanīsies" un apstāsies.
5. Kad mikroviļņu krāsns netiek izmantota, laika vērtībai vienmēr jāatrodas pozīcijā „0”.

AMMF20M1GBH

		MICRO (%)	GRILL (%)
	Low	17	-
❄	Defrost	33	-
	Med	55	-
	M.High	77	-
	High	100	-
~	Combi.1*	20	80
~	Combi.2*	30	70
~	Combi.3*	40	60
~	Grill*	-	100

* Atkarībā no modeļa

Lai ieprogrammētu pārtikas uzsildīšanas procesu mikroviļņu krāsnī, jārikojas sekojoši:

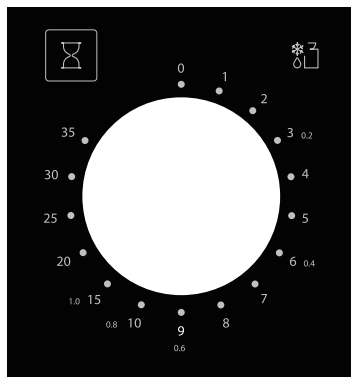
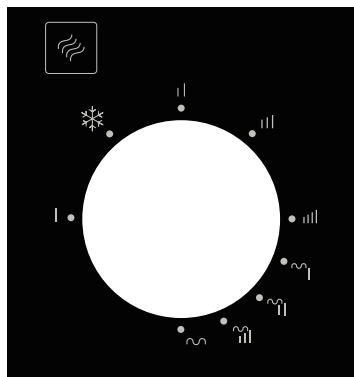

Pagrieziet jaudas līmeņa regulatora slēdzi līdz līmenim, kas atbilst vēlamajai jaudas vērtībai.

Pēc tam izmantot laika regulatora slēdzi, lai izvēlētos atbilstošu sildīšanas laiku.

UZMANĪBU: pēc laika regulatora slēdža pagriešanas līdz līmenim, kas norāda mikroviļņu krāsns darba laiku, ierīce nekavējoties ieslēgsies.

Ja tiek izvēlēts mikroviļņu krāsns darba laiks, kas ir īsāks par 2 minūtēm, vispirms pagrieziet regulatora slēdzi līdz līmenim virs 2 minūtēm, bet pēc tam pagrieziet atpakaļ līdz nepieciešamajam laika iestatījumam.

Pirms pārtikas ievietošanas mikroviļņu krāsnī pārliecināties, ka laika regulatora slēdzis atrodas pozīcijā "0" (Nulle).

Nedrīkst ieslēgt mikroviļņu krāsni, ja tā ir tukša un tajā nav ievietota pārtika. Ieslēgta tukša mikroviļņu krāsns var beigties ar magnetrona pārkaršanu (ierīce mikroviļņu ģenerēšanai).

Gatavošana/Uzsildīšana – praktiska informācija.

Vērts zināt, ka:

- sarkano gaļu un cietus dārzeņus mikroviļņu krāsnī kārtu šķītvja malā, bet balto gaļu, mājputnu gaļu, zivis un mīkstus dārzeņus šķītvja vidū (malās mikroviļņi iedarbojas atrāk);
- lai ēdiens neizzūtu, to ir jāpārklāj;
- pagatavojot ēdienus mikroviļņu krāsnī, nepieciešams izmantot nelielu daudzumu taukvielu, ko novērtēs tās personas, kas uztraucas par slaidas līnijas ievērošanu;
- mikroviļņu krāsnī nedrīkst izmantot metāla traukus (pat ar nelielu metālisku rakstu), jo tie dzirksteļo un mikroviļņi nespēj izkļūt cauri;
- jo lielāks ūdens saturs pagatavojamajā ēdienā, jo īsāks mikroviļņu laiks nepieciešams
- pat pēc mikroviļņu režīma beigām ēdiens vēl gatavojas un to zem vāka ieteicams paturēt vēl 1-2 minūtes

BOJĀJUMU NOVĒRŠANA

Mikrovilņu krāsns traucē televīzijas signāla uztveršanu	Televīzijas un radio signāla uztveršana var būt apgrūtināta, ja mikrovilņu krāsns ir ieslēgta. Tas ir līdzīgi kā sīku elektrisko iekārtu gadījumā, piemēram, mikseris, putekļu sūcējs un elektriskais ventilators. Tā ir normāla parādība
Mikrovilņu krāsns ir vāji apgaismota	Gatavošanas laikā ar zemu mikrovilņu jaudu, mikrovilņu krāsns apgaismojums var vājināties. Tā ir normāla parādība.
Tvaiks uzkrājas uz durvīm, karstais gaiss izkļūst pa izvades atverēm.	Gatavošanas laika no ēdiena var izdalīties tvaiki. Lielākais tvaiku daudzums izkļūst pa izvades atverēm. Daļa tvaiku var uzkrāties aukstākā vietā kā, piemēram, ierīces durvītas. Tā ir normāla parādība.

Bojājums	Iespējamais iemesls	Novēršana
Mikrovilņu krāsni nav iespējams ieslēgt.	Strāvas padeves vads nav pareizi savienots ar kontaktligzdu.	Atvienot kontaktdakšu no kontaktligzdas un ievietot atpakaļ pēc 10 sekundēm.
	Pārdedzis drošinātājs vai ieslēdzies drošības slēdzis.	Nomainīt drošinātāju vai ieslēgt slēdzi (remonts tikai Hansa servisā).
	Problēmas ar kontaktligzdu	Pārbaudīt ligzdu, izmantojot citas elektriskās ierīces.
Mikrovilņu krāsns nesilda.	Durvītas nav aiztaisītas pareizi.	Rūpīgi aiztaisīt durvītas.
Stikla rotējošais paliktnis darba laikā izdala skaņu.	Netīrs rotējošais mehānisms un mikrovilņu krāsns pamatne.	Skat. "Mikrovilņu krāsns uzturēšana"

TĪRĪŠANA

Pirms tīrīšanas pārliecināties, ka mikrovilņu krāsns ir atvienota no strāvas padeves tīkla.

a) Pēc lietošanas iztīrīt mikrovilņu krāsns kameru ar viegli mitru drāniņu.

b) Notīrīt aksesuārus ziepju ūdenī.

c) Durvītu rāmi, blīvi un blakus esošos elementus uzmanīgi tīrīt ar mitru drāniņu. Durvītu un mikrovilņu krāsns virsmas tīrīšanas laikā izmantot tikai maigus, neabrazīvus ziepes vai tīrīšanas līdzekļus, kas tiek uzklāti ar sūkli vai mīkstu drāniņu.

Stikla durvītu tīrīšanas laikā neizmantojot abrazīvus tīrīšanas līdzekļus vai asus metāla sūkļus, jo tas var izraisīt skrāpējumu rašanos un stikla bojājumus.

Lai attīrītu iekšējo kameru: bļodā ievietot pusi citrona, pievienot 300 ml ūdens un ieslēgt mikrovilņu režīmu 100% jaudas režīmā uz 10 minūtēm.

Pēc tīrīšanas atvienot mikrovilņu krāsni no strāvas padeves un izslaucīt iekšējo kameru, izmantojot mīkstu un sausu drāniņu.

Garantija

Garantijas pakalpojumi saskaņā ar garantijas karti.
Ražotājs nenes atbildību par bojājumiem kādi radušies nepareizas ierīces lietošanas rezultātā.

Ražotāja deklarācija

Ražotājs apliecina, ka izstrādājums atbilst zemāk uzskaitītajām prasībām un Eiropas Savienības izvirzītajām direktīvām:

- **direktīva par zemsprieguma iekārtām 2014/35/EK**
- **elektromagnētiskās atbilstības direktīva 2014/30/EK**
- **ekodizaina prasības 2009/125/EK**
- **direktīva RoHS 2011/65/EK**

izstrādājums ir marķēts ar  zīmi un atbilstības deklarāciju, kas ir pieejama Eiropas tirgu uzraugošajiem orgāniem.

ÖNNITLEME TEID HANSA BRÄNDI SEADME OSTU PUHUL

AUSTATUD KLIENDID!

HANSA brändi margi seade kujutab erakordse kasutusmugavuse ja suurepärase efektiivsuse ühendamist. Iga seade kontrolliti enne tehast väljumist üle ohutuse ja funktsionaalsuse osas.

Palume kasutusjuhend enne seadme kasutamist tähelepanelikult läbi lugeda.

Allpool on toodud käesolevas juhendis esinevate sümbolite selgitused:



Oluline seadme kasutaja ohutust ja selle õiget eksploateerimist puudutav informatsioon.



Seadme kasutamisega seotud juhised.



Ohuriskid, mis tulenevad seadme ebaõigest käsitlemisest ja teave toimingute kohta, mida võib sooritada ainult kvalifitseeritud isik, näiteks tootja teenindustöötaja.



Keskonnakaitset puudutav informatsioon.



Mõningate tegevuste sooritamise keeld kasutajale.

SISUKORD

TEHNILISED ANDMED	146
OHUTUSVAHENDID	147
KASUTUSOHUTUST PUUDUTAVAD NÕUANDED	148
KASUTATUD SEADME KÕRVALDAMINE / UTILISEERIMINE	152
KAITSEAHELA PAIGALDAMINE	153
NÕUD	154
AHJU SEADISTUSED	156
PÖÖRDALUSE PAIGALDAMINE	156
SEADME PAIGALDAMINE	157
KÄSITSEMINE	158
VIGADE EEMALDAMINE	160
PUHASTAMINE	160
GARANTII, MÜÜGIJÄRGNE HOOLDUS	161

TEHNILISED ANDMED

Mudel	AMMF20M1BH	AMMF20M1GBH
Pinge	230V~ 50Hz	230V~ 50Hz
Töösagedus [MHz]	2450	2450
Müratase [dB(A) re 1pW]	63	63
Võimsus [W]	1050	1050
Mikrolainete nimivõimsus [W]	700	700
Grilli nimivõimsus [W]	-	1000
Ahju maht [l]	20	20
Pöördaluse läbimõõt [mm]	255	255
Välised mõõtmed (Kõrg x laius x süg) [mm]	259 x 440 x 350	259 x 440 x 350
Seade sobib mõõbliga integreerimiseks	-	-
Netokaal [kg]	10	11



Seade on ette nähtud kasutamiseks ainult kodus majapidamises.

Tootja jätab endale võimaluse seadme toimimist mitte mõjutavate muudatuste tegemiseks.



Käesolevas juhendis sisalduvatel illustatsioonidel on selgitav iseloom. Seadme täielik varustus on toodud vastavas peatükis.



SELLEKS, ET VÄLTIDA VÕIMALIKKU LIIGSET MIKROLAINETE ENERGIA MÕJU



Ärge proovige käivitada seda ahju avatud ustega, kuna see võib põhjustada mikrolainete energia kahjuliku mõju. Tähtis on mitte lülitada välja turvalukke ega neid mistahes viisil muuta.



Ärge pange ühtegi eset ahju esipinna ja uste vahele ja vältige mustuse või puhastusvahendi jäätmete kogunemist tihendavatele pindadele.



Ärge käivitage ahju, kui see on kahjustatud. Eriti tähtis on see, et ahju ukсед sulguksid õieti ja ei oleks kahjustusi:

1 ustel (mõlgid, praod)

2 hingedel ja lukkudel (murtud, pragunenud või lõtvunud)

3 uste tihenditel ja tihenduspindele



Ahju reguleerimist, hooldamist ja remonditöid peaks teostama vastavalt kvalifitseeritud tootja teeninduspersonal. See puudutab eriti töid, mis on seotud katte eemaldamisega, mis kaitseb kasutajat mikrolainekiirguse eest.



Hoia seadet ja selle kasutusjuhhet kuni 8-aastaste laste käeulatuses eemal.



Mikrolaineahju ei tohi panna kappi *



HOIATUS: Seade ja selle osad lähevad kasutamise käigus kuumaks. Vältige kontakti kuumade osadega. Alla 8-aastased lapsed peaksid hoidma end seadmest eemal, v.a juhul, kui nad viibivad täiskasvanud isiku järelevalve all;



Seadet ei tohi puhastada auruga



Kapi pinnad võivad ahju töötamise ajal kuumeneda;

* puudutab seadmeid, mis ei ole mõeldud integreerimiseks mööbliesemetega

LUGEGE TÄHELEPANELIKULT LÄBI JA HOIDKE ALLES.



Tuleohu, inimeste vigastuse ja liigse mikrolainenergia mõju vähendamiseks seadme kasutamisel tuleb järgida alljärgnevat ohutusreeglid



Lugege kasutusjuhendit enne seadme kasutamist.



Vajalik on range järelevalve, et vähendada tulekahju ohtu ahju kambris.



Kasutage seadet ainult vastavalt kasutusjuhendis kirjeldatud otstarbele. Ärge kasutage seadmes korrodeerivaid kemikaale. Seade on projekteeritud spetsiaalselt toidu kuumutamiseks ja valmistamiseks. See ei ole mõeldud tööstuslikuks või laboritarbeks.



HOIATUS: Kui kasutate seadet kombineeritud režiimil, võivad lapsed seadet kasutada ainult täiskasvanute järelevalve all ahjus tekkiva kõrge temperatuuri tõttu*;



HOIATUS: Vedelikke ja teisi toiduaineid ei tohi kuumutada tihedalt suletud nõudes, kuna nad võivad lõhkeda;



HOIATUS: Seda seadet võivad kasutada 8-aastased ja vanemad lapsed, piiratud füüsiliste, sensoorsete või psüühiliste võimetega isikud ning kogemusteta ja teadmisteta isikud, kui nad viibivad järelevalve all või neid on juhendatud seadme ohutu kasutamise kohta ja nad on teadlikud seadme kasutamisega seotud ohtudest. Lapsed ei tohi seadmega mängida. Seadme puhastamist ja hooldamist ei tohiks teostada alla 8-aastased lapsed, kes teevad seda vastava isiku järelevalve all.



Kasutage ainult selliseid nõusid, mis sobivad mikrolaineahjudes kasutamiseks;



Toidu kuumutamisel plast- või pabermahutites tuleb jälgida mikrolaineahju tööd mahutite süttimise ohu tõttu;















Suitsu ja/tule märkamisel lülitage seade välja või võtke toitevõrgust ja jätke ukсед suletuks, kuni tuli on kustunud;

Jookide mikrolaineahjus kuumutamine võib põhjustada hilinenud keemist, seepärast tuleb olla nõu käsitsemisel ettevaatlik;



Ukse tihendeid ja seda ümbritsevat osi puudutavad üksikasjad on selle juhendi vastavas osas.

* Puudutab grilliga varustatud seadmed

-  Ahju tuleb süstemaatiliselt puhastada ja eemaldada kõik toidujäätmete setted
-  Ahju puhastamise hooletusse jätmine võib põhjustada pealispinna kahjustusi, mis võib mõjutada kahjulikult seadme kasutusega ja põhjustada ohtlikke olukordi.
-  Tähelepanu! Kui toitejuhe on kahjustatud, tuleb see välja vahetada ohu vältimiseks kas tootja või professionaalse teenindustöökoja või vastavalt kvalifitseeritud isiku poolt.
-  Enne seadme kasutusele võtmist tuleb kuumutada grilli küttekeha (küttekeha kuumutamisel võib ahju ventilatsioonivõredest väljuda suits)*:
lülitage ruumis sisse ventilatsioon või avage aken,
- seadistage ahi grillimisele umbes 3 minutiks ja kuumutage grilli küttekeha ilma toitu kuumutamata.
-  Ahi peab seisma ühetasasel pinnal.
-  Pöördalus ja pöörlemistelje komplekt peaksid olema keetmise ajal ahjus. Pange keedetav toid pöördalusele ettevaatlikult ja käsitsege seda ettevaatlikult, et vältida võimalikku purunemist.
-  Pealtkuuumutamise poolvaagna vale kasutamine võib põhjustada pöördaluse purunemist kõrge temperatuuri tõttu.
-  Kasutage ainult vastavas suuruses kotti, mis on mõeldud toidu valmistamiseks mikrolaineahjus.
-  Ahjul on mitu sisseehitatud kaitselülitit, mis kaitsevad kiirguse emissiooni eest sellel ajal, kui ukсед on avatud. Ärge muutke nende lülitite tööd.
-  Ärge lülitage sisse tühja mikrolaineahju. Ahju sisselülitamine ilma toiduta või toiduga, mis sisaldab liiga vähesel hulgal vett, võib põhjustada tulekahjut, söestumist, šademete teket ja ahju sisepinna katte kahjustumist.
-  Ärge valmistage toite vahetult pöördalusel. Liigne pöördaluse kuumutamine võib põhjustada selle purunemist.
-  Ärge soojendage mikrolaineahjus beebi joogipudeleid ega toite. Võib tekkida liigne kuumenemine ja põhjustada füüsilisi vigastusi.
-  Ärge kasutage kitsaste kaeltega nõusid, nn siirupipudeleid.

* Puudutab grilliga varustatud seadmed



Ärge praadige mikrolaineahjus rasvas ja sügavas nõus.



Ärge valmistage mikrolaineahjus koduseid hoidiseid, kuna mitte alati ei saavuta kogu purgi sisu keemistemperatuuri.



Ärge kasutage mikrolaineahju äriotstarbel. Seade on ette nähtud kasutamiseks kodus või sellistel objektidel nagu*: tööliste köök; kauplustes, kontorites ja teistes töökeskkondades, kasutamine hotellide, motellide ja teiste eluhoonete klientide poolt, külahoonetes, öömajakohtades*;



Hilisema kuumade vedelike keemise vältimiseks tuleb vedelikke enne nõusse panemist ja uuesti poole keetmisaja möödudes segada. Seejärel jätke vedelik veel lühikeseks ajaks ahju ja segage veel kord enne nõust välja võtmist.



Ärge unustage, et toit on ahjus, et vältida liigsest kuumusest tekkinud kõrbemist.



Kui kasutate seadet kombineeritud režiimil, peaksid lapsed kasutama ahju ainult täiskasvanute järelevalve all tekkiva kõrge temperatuuri tõttu.*



Käesolev seade ei ole ette nähtud kasutamiseks piiratud füüsiliste, tajuhäirete või psüühiliste võimetega isikute (sh ka laste) poolt või seadme kasutamise kogemusteta või tundmiseta isikute poolt, juhul kui see ei toimu järelevalve all või kooskõlas seadme kasutamjuhendiga, mille on edastanud nende isikute ohutuse eest vastutavad isikud. Pöörake tähelepanu sellele, et lapsed ei mängiks seadmega.



Ärge kuumutage toitusid liigselt















Ärge kasutage ahju kambrit hoiustamiseks. Ärge hoidke ahju sees süttivaid esemeid, nn leiba, küpsiseid, pabertooteid jms. Juhul, kui välk lööb toiteliini sisse, võib ahi iseeneslikult sisse lülituda.



Eemaldage nõudelt/paber või plastikkottidelt traadist kinnitused või metallist sangad enne nende ahju panemist.



Ahi tuleb maandada. Ahju võib ühendada ainult töökorras kaitsejuhtmega pesasse. Vaata "Kaitseahela paigaldamine"

-  Mõningad tooted, nn terved munad (keedetud ja/või toored), vesi õli või rasvaga, tihedalt suletud nõud ja suletud klaaspurgid võivad lõhkeda ja seepärast ei tohi neid kuumutada mikrolaineahjus.
-  Ahjud töö peaks toimuma pideva täiskasvanud isikute järelevalve all. Vältige laste juurdepääsu juhtelementidele ja ärge lubage neil seadmega mängida.
-  Ärge käivitage seadet, kui sellel on kahjustatud ühendusliist või pistik, kui see ei tööta korrektselt või kui see on kahjustatud või maha kukkunud.
-  Ärge katke ega sulgege ahju ventilatsioonivõrke.
-  Ärge hoiustage ega kasutage ahju välistingimustes.
-  Ärge kasutage ahju vee, köögivalamu läheduses, niiskes ruumis või ujumisbasseini läheduses.
-  Ärge kastke toitejuhet ega pistikut vette.
-  Hoidke juhe kuumutatud pindadest eemal.
-  Vältige toitejuhtme rippumist üle laua või tööplaadi ääre.
-  Seadet tuleb kasutada paigaldatud dekoratiivraamiga *
-  Seadme sisekambri pind on pärast mikrolaineahju kasutamist kuum.
-  Kontrollige ahju ja toitejuhet süstemaatiliselt kahjustuste vältimiseks. Kui tuvastate mistahes kahjustuse, ärge ahju kasutage.

* Puudutab grilliga varustatud seadmed



LAHTIPAKKIMINE



Seade on transpordi ajaks kaitstud vigastuste eest. Pärast seadme lahtipakkimist palume pakendi elemendid utiliseerida keskkonda mitte ohustaval viisil.

Kõik pakkimisel kasutatud materjalid on keskkonnasõbralikud, sobivad 100% taaskasutamiseks ja on märgistatud vastava sümboliga.

Tähelepanu! Pakkimismaterjalid (polüetüleenkotid, vahtpolüstürooli tükid jms.) tuleb lahtipakkimise ajal hoida lastele kättesaamatus kohas.



MASINA UTILISEERIMINE



Pärast kasutusperioodi lõppu ei tohi käesolevat seadet utiliseerida koos tavalise olmeprügiga, vaid see tuleb edastada elektri- ja elektroonikaseadmete kogumis- ja taastootmispunkti. Seda signaliseerib tootele, kasutusjuhendile või pakendile paigutatud sümbol.

Seadme juures kasutatud materjale on võimalik taaskasutada kooskõlas nende tähistustega. Tänu taaskasutamisele, materjalide kasutamisele või teistele kasutatud seadmete kasutamise vormile aitate oluliselt kaasa keskkonna kaitsmisele.

Informatsiooni kasutatud seadmete utiliseerimise kohta edastab Teile kohalik omavalitus.

OHUTUS

Elektrilöögi ohu puudutamisel – teatud siseelementid võivad põhjustada tõsised vigastusi või surma. Ärge võtke seda seadet koost lahti.

HOIATUS

Elektrilöögi oht. Maandamise vale kasutamine võib põhjustada elektrilöögi ohtu. Ärge pange pistikut pesasse enne, kui seade on õieti paigaldatud ja maandatud.

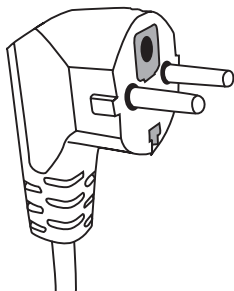

Seade tuleb maandada. Lühise korral vähendab maandamine elektrilöögi ohtu, tagades elektrivoolu äravoolujuhtme. Seadmel on maandava juhtme- ga kaabel vastava pistikuga. Pistik tuleb ühendada õieti paigaldatud ja maandatud võrgukontakti.

Juhul, kui te ei saa maandamise juhendist täielikult aru või tekivad kahtlused, kas seade on õieti maandatud, tuleb võtta ühendust kvalifitseeritud elektrikuga.

või teeninduse tehnikuga.

Pikendusjuhtme kasutamise vajadusel tuleb kasutada kolme soonega juhet ja juhet, millel on maandatud pesa.

Tootja ei kannu vastutust kahjustuste või vigastuste eest, mille põhjuseks on ahju ühendamine kaitseahelata või defektse kaitseahelaga allikaga.

Seadmel on lühike toitejuhe, et vähendada juhtme keerdmisest tekkivaid ohte või vältida seadme väljalülitumist pikemasse juhtmesse takerdumise tõttu.

Kui kasutate pikendusjuhet:

- Pikendusjuhendile märgitud nimiväärtused peaksid olema vähemalt nii suured, kui seadme nimiväärtused.
- Pikendusjuhe peab olema 3 soonega ja maandusega,
- Pikk juhe tuleks juhtida nii, et ta ei ripuks üle töö- palua või lauaplaadi, kus temast võiksid tõmmata lapsed või see võib takerduda ja see võidakse tahtmatult välja tõmmata.

HOIATUS



Inimeste vigastuste oht. Tihedalt suletud nõud võivad plahvatada. Suletud nõud tuleb avada ja plastikkotid läbi torkida enne kuumutamise alustamist.

Materjalid, mida võib kasutada ahjus ja mida tuleks vältida mikrolaineahjus.

Mõned mittemetallist nõud ei pruugi olla ohutud mikrolaineahjus kasutamiseks. Kahtluste korral kontrollige nõud, toimides alljärgneva protseduuri järgi:

Nõu kontrollimine:

- 1 Täitke mikrolaineahjus ohutult kasutatav nõu 1 tassi külma veega (250 ml), sama tehke kontrollitava nõuga.
- 2 Keetke maksimaalse võimsusega 1 minuti jooksul.
- 3 Puudutage nõud tähelepanelikult. Kui nõu on soe, ärge kasutage seda mikrolaineahjus.
- 4 Ärge ületage 1-minutilist keetmisaega.

Materjalid, mida ei tohi mikrolaineahjus kasutada.

Nõu liik	Märkused
Alumiiniumkandik	Võib põhjustada elektrililahenduskaare teket. Pange toit nõusse, mis sobib kasutamiseks mikrolaineahjudes.
Pappkarp metallsangaga	Võib põhjustada elektrililahenduskaare teket. Pange toit nõusse, mis sobib kasutamiseks mikrolaineahjudes.
Metall või metallraamiga nõud	Metall varjestab toitu mikrolaineikiirguse eest. Metallraam võib põhjustada elektrililahenduskaare teket.
Metallist kinnitused – keeratavad	Võib põhjustada elektrililahenduskaare teket ja tulekahju ahjus.
Paberkotid	Võib põhjustada ahjus tulekahju.
Plastikvaht	Plastikvaht võib sulada või lahustuda selles olevasse vedelikku, kui see panna kõrge temperatuuri toime piirkonda.
Puit	Puit kuivab, kui seda mikrolaineahjus kasutada ja võib lõheneda või murduda.

Materjalid, mida võib mikrolaineahjus kasutada

Nõu liik	Märkused
Alufoolium	Ainult kattena. Väikeseid siledaid tükke võib kasutada õhukeste liha- või kanalihatükkide katteks, et vältida ülevalminemist. Võivad tekkida elektrilahenduskaared, kui foolium on liiga lähedal ahju seintele. Foolium peaks paiknema ohutul 2.5 cm kaugusel ahju seintest.
Pealtküpsetamise poolvaagen	Järgige tootja juhiseid. Pealtküpsetamise poolvaagna põhi peaks paiknema vähemalt 5 mm pöördtaldrikust kõrgemal. Vale kasutamine võib põhjustada pöördtaldriku pragunemist.
Sööginõud	Ainult nõud, mida on lubatud kasutada mikrolaineahjus. Järgige tootja juhiseid. Ärge kasutage pragunenud ega äärtest purunenud nõusid.
Klaaspurgid	Võtke alati kaas pealt. Kasutada üksnes toidu soojendamiseks soovitud temperatuurini. Enamik klaaspurke ei ole kuumakindlad ja võivad puruneda.
Klaasnõud	Kasutage ahjus ainult kuumakindlaid klaasnõusid. Veenduge, kas neil ei ole metallraame. Ärge kasutage pragunenud ega äärtest purunenud nõusid.

NÕUD

Mikrolaineahjus keetmiseks ette nähtud kotid	Järgige tootja juhiseid. Ärge sulgege metallist kinnitustega.
Paberist taldrikud ja tassid	Tehke sisselõikeid, et lasta aurul väljuda. Kasutage ainult lühiajaliseks keetmiseks/kuumutamiseks. Ärge jätke ahju keetmise ajal järelevalveta.
Paberrätikud	Kasutada ainult toitude katmiseks soojendamisel rasva imbumise võimaldamiseks. Kasutada ainult lühiajalisel keetmisel pideva järelevalve all.
Pärgamentpaber	Kasutada ainult katteks, et vältida toidu pritsimist või pakendina aurutamiseks.
Tehismaterjalid	Ainult need, mida tohib kasutada mikrolaineahjus. Neil peab olema silt „mikrolaineahjus kasutamiseks”. Mõningad plastknõud pehmenevad, kui toit nende sees kuumeneb. Keetmiseks mõeldud kottidele ja tihedalt suletud plastkottidele tuleb teha sisselõiked, augustada või võimaldada õhu juurdepääs vastavalt pakendil olevatele juhistele.
Plastpakendid	Ainult need, mida tohib kasutada mikrolaineahjus. Kasutada toidu katmiseks keetmise ajal niiskuse säilitamiseks. Ärge laske plastikpakenditel toiduga kokku puutuda.
Termomeetrid	Ainult need, mida tohib kasutada mikrolaineahjus. (liha ja suhkru termomeetrid).
Õlipaber	Kasutada kattena, et vältida toidu pritsimist ja niiskuse säilitamiseks.

Nõu materjal	Mikrolained	Grill	Combi režiim
Kuumakindel klaas	JAH	JAH	JAH
Mittekuumakindel klaas	EI	EI	EI
Kuumakindel keraamika	JAH	EI	EI
Tehismaterjalist nõud ohutuks mikrolaineahjus kasutamiseks	JAH	EI	EI
Köögis kasutamiseks ette nähtud paber	JAH	EI	EI
Metallnõu	EI	JAH	EI
Metallist alus (ahju tarvikute seas)*	EI	JAH	EI
Alufoolium ja fooliumist nõud	EI	JAH	EI

* Ainult valitud mudelite korral

Ahju tarvikute elementide nimetused

Võtke ahi ja kõik materjalid pappkarbist ja ahju seest välja. Ahju tarnitakse järgmiste tarvikutega:

Pöördalus		1
Pöörlemistelg		1
Kasutusjuhend		1
Grillrest	1*	

- A) Juhtimispaneel
- B) Turvaluku süsteem – Lülitab välja ahju toite, kui uks avatakse töö ajal.
- C) Pöörlemistelg
- D) Pöördalus
- E) Ukse sisekate
- F) Uks

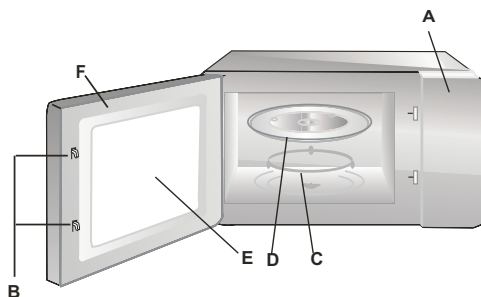

PÖÖRDALUSE PAIGALDAMINE

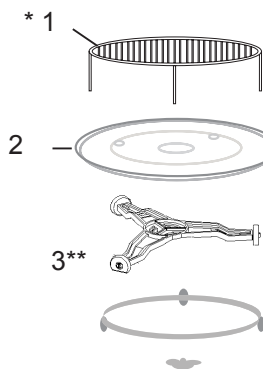

- 1 Ärge kunagi suruge ega pange pöördalust põhjaga ülespoole.
- 2 Keetmise ajal kasutage alati pöördalust ja pöörlemistelge.
- 3 Keetmise ja kuumutamise ajal pange kõik toidud pöördalusele.
- 4 Kui pöördalus puruneb, tuleb pöörduda lähimasse volitatud teeninduspunkti.

Sisevarustuse elemendid:

1. Grillrest
2. Pöördalus
3. Pöörlemistelg

* Ainult valitud mudelite korral. **Tähelepanu:** Seadme varustuses olevat resti tuleb kasutada üksnes ahju „GRILL” funktsiooni seadistusega. Rest tuleb asetada pöördalusele.

** Pöörlemistelg on kahes versioonis, sõltuvalt mudelist. Neid ei saa kasutada vaheldumisi.

SEADME PAIGALDAMINE

- Kõrvaldage kõik materjalid ja pakendi elemendid.
- Kontrollige ahju kahjustuste seisukohalt, kas tal ei ole selliseid kahjustusi nagu mõlgid, ukse nihked või murdumine.
- Kõrvaldage kapi pinnalt kõik kaitsekiled.
- Ärge paigaldage ahju, kui see on kahjustatud.



Ärge eemaldage helepruuni kaant kausilt, mis on kinnitatud kruvidega ahju sisse magnetroni katteks.

Paigaldamine

1. Seade on ette nähtud kasutamiseks ainult koduses majapidamises.
2. Ahju võib kasutada alles pärast selle integreerimist köögimööbliga*.
3. Ahju paigaldusviis on toodud "Paigalduskaardil"*.
4. Mikrolaineahi tuleb paigaldada kapile lausega 60 cm ja kõrgusega 85 cm ahju põrandalt*.

Ärge eemaldage ahju põhja alt jalgu*.

Sisse ja väljalaskeavade blokeerimine võib ahju kahjustada.

Paigutage ahi võimalikult kaugemale raadio ja televastuvõtjatest. Töötav mikrolaineahi võib põhjustada raadio ja televiisori vastuvõtuhäireid.

2. Pange mikrolaineahju toitejuhtme pistik seinakontakti.

Veenduge enne, kas selle pinge ja sagedus on samad, kui seadme andmesildil.

HOIATUS: Ärge paigaldage ahju pliidiplaadi või muu soojust andva seadme kohale. Sellise paigalduse korral võib tekkida kahjustus ja garantii kaotus.

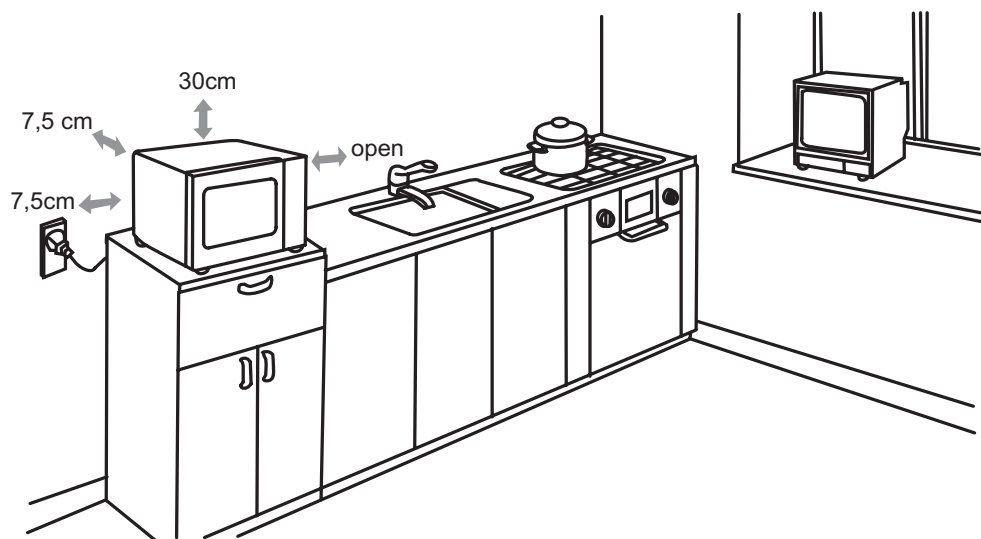

Ahju pinnad võivad töö ajal olla kuumad.



* Puudutab integreeritavaid seadmeid

Juhtpaneel ja selle elemendid

ET

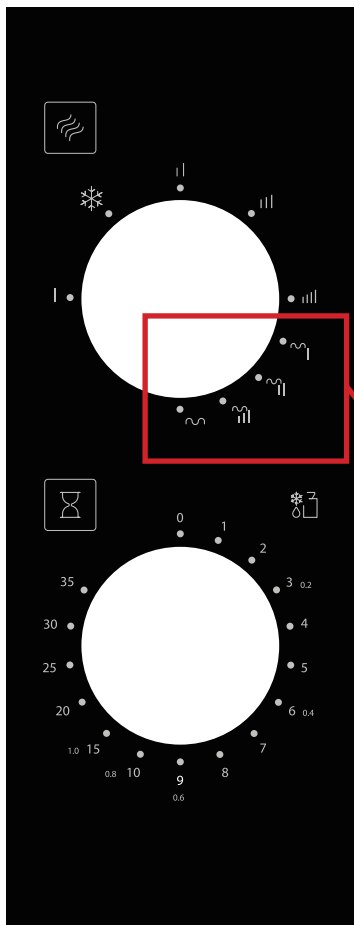

Juhtpaneel koosneb kahest pöörnupust. Üks neist on ette nähtud vajalike funktsioonide seadistamiseks, teine tööaja valikuks.

1. Seadistage kuumutamise võimsus, pöörates võimsuse nupp soovitud tasemele.
2. Seadistage keetmise aeg, pöörates taimeri nupp vastavale väärtusele. Maksimaalne ajaseadistus on 35 minutit.
3. Pärast võimsuse ja aja seadistamist alustab mikrolainahi keetmist automaatselt.
4. Pärast keeduaja lõppemist kostub seadmest helisignaali ja seade seiskub.
5. Kui pliiti ei kasutata, tuleb aeg seadistada väärtusele „0”.

AMMF20M1GBH

		MICRO (%)	GRILL (%)
	Low	17	-
❄	Defrost	33	-
	Med	55	-
	M.High	77	-
	High	100	-
~	Combi.1*	20	80
~	Combi.2*	30	70
~	Combi.3*	40	60
~	Grill*	-	100

* Sõltuvalt mudelist

Toidu soojendamise protsessi programmeerimiseks pliidil tuleb:

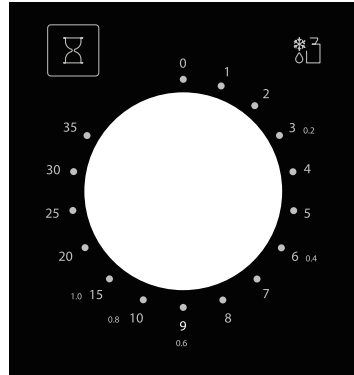
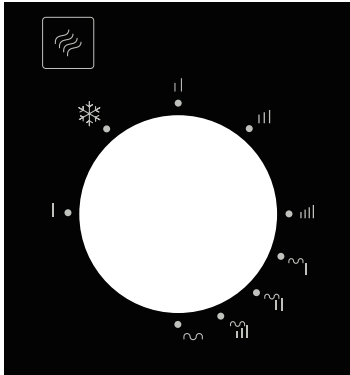

Pöörake võimsuse taseme regulaator asendisse, mis vastab soovitud võimsuse tasemele.

Seejärel kasutage aja reguleerimise nuppu soovitud kuumutamise aja valimiseks.

MÄRKUS: pliiit käivitub vahetult pärast aja seadistamise nupu pöörast, mis määratleb ahju tööaja.

Kui valite lühema ahju tööaja kui 2 minutit, pöörake seaditusnupp kaugemale kui 2 minutit, seejärel lükake see tagasi asendisse, mis määratleb valitud aja.

Enne toidu ahju panekut kontrollige, kas aja seadistamise nupp on seadistatud asendisse "0" (null).

Ärge lülitage kunagi mikrolaineahju sisse, kui ahju kambris ei ole toiduaineid. Ahju töötamisel ilma toiduaineteta tekitab magnetroni (mikrolaineikiirgust tootva seadme) ülekuumutamise oht

Keetmine/Kuumutamine – praktiline teave.

Tasub teada, et:

- Punane liha ja kõvad juurviljad tuleb panna mikrolaineahju taldriku äärale, valge liha, linnuliha, kalad ja pehmed köögiviljad keskele (äärelt kuumutab mikrolaineahi kiiremini);
- Selleks, et toit ei kuivaks, tuleb see kinni katta;
- Toidu valmistamine mikrolaineahjus nõuab vähesese rasvakoguse kasutamist, mida hindavad eriti kaalujälgijad;
- Mikrolaineahjus ei tohi kasutada metallist nõusid (isegi kergete metallist kaunistustega), kuna nad tekitavad sädemeid ega lase läbi mikrolaineid;
- Mida suurem toiduainete veesisaldus, seda lühemalt tuleb neid mikrolaineahjus kuumutada
- Isegi pärast lõppenud mikrolaineahju kasutamist toiduained veel keevad ja nad tuleb jätta katte alla veel 1-2 minutiks

VIGADE KÕRVALDAMINE

Mikrolaineahi häirib televiisori vastuvõttu	Võivad esineda raadio ja televiisori vastuvõtuhäired, kui ahi töötab. Samuti on see ka väikeste kodumasinade puhul, nn mikser, tolmuimeja või elektriventilaator. See on tavaline nähtus.
Ahi valgustab nõrgalt	Madala võimsusega keetmisel võib mikrolaineahju valgustus olla nõrgem. See on tavaline nähtus.
Aur koguneb ukse juurde, kuum õhk väljub ventilatsioonivade kaudu.	Toidu keetmise ajal võib erituda auru. Suurem osa sellest väljub ventilatsioonivade kaudu. Selle teatud osa võib koguneda jahedasse kohta, nn ahju ukseid. See on tavaline nähtus.

Viga	Võimalikud põhjused	Kõrvaldamine
Ahju ei saa käivitada.	Toitejuhe ei ole õieti seinakontakti ühendatud.	Võtke pistik välja ja pange see uuesti kontakti 10 sekundi pärast.
	Läbipõlenud kaitse või toimis turvalukk.	Vahetage välja kaitse või vabastage lukk (parandamine ainult Tootja teeninduses)
	Probleem kontaktiga	Kontrollige kontakti teiste elektriseadmetega.
Ahi ei kuumene.	Uks ei ole õieti suletud.	Sulgege uks korralikult.
Klaasist pöördalus teeb ahju töö ajal müra	Pööleva rõnga süsteem ja ahju põhi on määrdunud.	Vaata "Mikrolaineahju hooldus"

PUHASTAMINE

Enne puhastamist veenduge, kas ahi on toiteallikast välja võetud.

a) Pärast kasutamist puhastage ahju sisemust kergelt niiske lapiga.

b) Puhastage tarvikuid tavalisel viisil seebivees.

c) Ukse raami, tihendit ja nende läheduses olevaid elemente puhastage, kui nad on määrdunud, ettevaatlikult märja lapiga. Ukse ja ahju pinna puhastamisel kasutage ainult pehmeid, mitte küürimiseks ette nähtud seepe või detergente, kandes neid pinnale käsna või pehme lapiga .

Ärge kasutage klaasist uste puhastamisel abrasiivseid vahendeid ega teravaid metallist pesuvahendeid, kuna need võivad kriimustada pealispinda ja põhjustada klaasi kahjustusi.

Ahju sisemuse puhastamiseks tuleb: panna kaussi poolt sidrunit, lisada 300 ml vett ja lülitada mikrolaineahi sisse 100% võimsusega 10 minutiks.

Pärast puhastamist lülitage ahi toitevõrgust välja ja puhastage sisemust kuiva pehme lapiga.

Garantii

Garantiiteenuseid osutame garantiilehe alusel

Tootja ei vastuta toote ebaõigest kasutamisest põhjustatud vigastuste või rikete eest.

Tootja deklaratsioon

Tootja deklareerib, et käesolev toode on vastavuses järgmiste EL direktiivide normide põhinõuetega:

- **madalpingedirektiiviga 2014/35/EÜ**
- **elektromagnetilise ühilduvuse direktiiviga 2014/30/EÜ**
- **keskkonnasäästliku disaini direktiividega 2009/125/EÜ**
- **direktiiviga RoHS 2011/65/EÜ**

ja omab seega  märgistust ning tootele on välja antud vastavusdeklaratsioon, mis on turu suhtes järelvalvet teostavate organite käsutuses.

POŠTOVANI!

Uređaj marke Hansa je spoj izuzetne jednostavnosti upotrebe i savršene efikasnosti. Svaki uređaj pre izlaska iz fabrike je bio tačno proveren sa tačke gledišta bezbednosti i funkcionalnosti.

Molimo Vas da pre pokretanja uređaja pažljivo pročitate uputstvo za upotrebu.

Niže se nalaze objašnjenja simbola koji se pojavljuju u ovom uputstvu:



Važne informacije o bezbednosti korisnika uređaja i njegovoj pravilnoj eksploataciji.



Napomene o upotrebi uređaja.



Opasnosti koje proizlaze iz neodgovarajuće eksploatacije uređaja i aktivnostima koje može da obavlja isključivo kvalifikovana osoba, na primer iz servisa proizvođača.



Informacije o zaštiti prirodne sredine.



Zabrana obavljanja određenih aktivnosti od strane korisnika.

SADRŽAJ

TEHNIČKI PODACI	162
MERE OPREZA	163
NAPOMENE O BEZBEDNOJ UPOTREBI	164
UKLANJANJE / ODLAGANJE POTROŠENE OPREME	168
INSTALACIJA ZAŠTITNOG STRUJNOG KRUGA	169
SUDOVI	170
PODEŠAVANJE PEČI	172
INSTALACIJA OKRETNOG TANJIRA	172
INSTALACIJA UREĐAJA	173
UPOTREBA	174
UKLANJANJE KVAROVA	176
ČIŠĆENJE	176
GARANCIJA, USLUGE POSLE PRODAJE	177

TEHNIČKI PODACI

Model	AMMF20M1BH	AMMF20M1GBH
Napajanje	230V~ 50Hz	230V~ 50Hz
Radna frekvencija [MHz]	2450	2450
Nivo buke [dB(A) re 1pW]	63	63
Potrošnja snage [W]	1050	1050
Nazivna izlazna snaga mikrotalasa [W]	700	700
Nazivna izlazna snaga grila [W]	-	1000
Kapacitet peći [l]	20	20
Prečnik okretnog tanjira [mm]	255	255
Vanjske dimenzije (Vis x šir x dub) [mm]	259 x 440 x 350	259 x 440 x 350
Uređaj je prilagođen za ugrađivanje u nameštaj	-	-
Masa neto [kg]	10	11



Uređaj je namenjen isključivo za kućnu upotrebu.

Proizvođač pridržava pravo na promene koje ne utiču na rad uređaja.



Ilustracije u ovom uputstvu za upotrebu imaju preglednu ulogu. Puna oprema uređaja opisana je u odgovarajućem poglavlju.



KAKO BISMO IZBEGLI EVENTUALNO PREKOMERNO ZRAČENJE MIKROTALASNE ENERGIJE



Ne uključivati peć kad su vrata otvorena, jer to može da uzrokuje štetno izlaganje energiji mikrotalasa. Važno je da zaštitne blokade nisu isključene i da se njima nepotrebno ne rukuje.



Ne stavljati predmete između čeonih površina peći i vrata, ne dopuštati taloženje prljavštine ili ostataka sredstva za čišćenje na površinama za zaptivanje.



Ne pokretati oštećenu peć. Posebno je važno da se vrata peći pravilno zatvaraju i da nema oštećenja na:

1 vratima (ulubljenja, pukotine)

2 šarkama i rezama (polomljene, puknute ili labave)

3 zaptivkama vrata i površinama za zaptivanje



Regulaciju, održavanje i sve popravke peći obavljaju isključivo kvalifikovani serviseri proizvođača. To se posebno tiče radnji vezanih sa skidanjem zaštitne obloge koja štiti korisnika od mikrotalasnog zračenja.



Decu ispod 8 godina držati podalje od uređaja i njegovog priključnog kabela.



Mikrotalasnú peć ne stavljati u ormarić *



Upozorenje: Uređaj i njegovi pristupačni delovi se greju tokom upotrebe. Izbegavati kontakt sa vrućim delovima. Decu ispod 8 godina držati podalje od uređaja, osim ako nisu pod nadzorom odrasle osobe;













Uređaj ne čistiti parom















Površine ormarića mogu da se zagreju tokom rada peći;













* tiče se uređaja koji nisu prilagođeni za ugradnju u kuhinjski nameštaj













-  **PAŽLJIVO PROČITATI I SAČUVATI ZA BUDUĆNOST.**
Kako biste izbegli opasnost od požara, povreda ljudi ili prekomernog mikrotalasnog zračenja tokom rada uređaja se pridržavajte osnovnih mera bezbednosti.
-  Pre upotrebe uređaja pročitati uputstvo.
-  Neophodan je stalni nadzor kako bi smanjili opasnost od izbijanja požara u komori peći.
-  Uređaj koristiti isključivo u skladu sa namenom koja je opisana u uputstvu. Ne koristiti korozivne hemikalije u uređaju. Peć je namenjena specijalno za podgrejavanje i kuvanje hrane. Nije namenjena za industrijsku ili laboratorijsku upotrebu.
-  **Upozorenje:** Kad je uređaj korišten u kombinovanom režimu deca deca mogu da koriste peć samo ako su pod nadzorom odraslih osoba sa obzirom na visoku temperaturu*;
-  **Upozorenje:** Tekućine i ostale prehrambene proizvode ne zagrejavati u hermetički zatvorenim posudama, jer mogu da eksplodiraju;
-  **Upozorenje:** Ovaj uređaj mogu da koriste deca od 8 godina i starija, sa smanjenim fizičkim, osetilnim ili mentalnim sposobnostima i manjkom iskustva i znanja, kad su pod nadzorom ili kad su upućene u upotrebu uređaja od strane osobe odgovorne za njihovu bezbednost i poznaju opasnosti vezane sa upotrebom uređaja. Deca ne bi trebala da se igraju sa uređajem. Čišćenjem i održavanjem uređaja se ne bave deca mlađa od 8 godina, osim ako nisu ispunila 8 godina i ako ih ne nadziru odgovorne osobe.
-  Koristiti samo takve sudove koji su prilagođeni za upotrebu u mikrotalasnim pećima;
-  Tokom podgrejavanja hrane u plastičnim ili papirnim posudama nadzirati rad mikrotalasne peći zbog mogućnosti paljenja spremnika;
-  U slučaju pojave dima i/ili vatre isključiti uređaj ili isključiti iz struje i vrata ostaviti zatvorena dok se plamen ne ugasi;
Podgrejavanje pića mikrotalasima može da prouzrokuje odgođeno klučanje, zato sačuvati oprez tokom rukovanja sa posudom;

* Tiče se uređaja opremljenih sa grilom

-  Detalji o čišćenju zaptivki vrata i okolnih delova nalaze se u odgovarajućem poglavlju ovog uputstva.
-  Peć sistematski čistiti i uklanjati sve ostatke jela
-  Zapostavljanje održavanja čistoće peći može da prouzrokuje oštećenja površina, a to negativno utiče na trajnost uređaja i uzrokuje opasne situacije
-  Pažnja! Ako je fiksno pričvršćeni kabel za napajanje oštećen, da bismo izbegli opasnost, trebali bi da ga predamo proizvođaču, specijalizovanom servisu ili kvalifikovanoj osobi.
-  Pre upotrebe peći propaliti grejač grila (tokom te radnje iz ventilacionih rešetki može da izađe dim)*:
 - uključiti ventilaciju u prostoriji ili otvoriti prozor,
 - podesiti peć u režim rada grila oko 3 minute i uključiti grejač bez podgrejavanja hrane.
-  Peć bi trebala da stoji na ravnoj površini.
-  Okretni tanjir i podložak sa valjcima trebali bi da se nalaze u peći tokom kuvanja. Pažljivo staviti kuvano jelo na okretni tanjur i oprezno rukovati kako bismo izbegli eventualno razbijanje.
-  Nepravilna upotreba posude za pečenje može da stvori visoku temperaturu koja uzrokuje pucanje okretnog podloška.
-  Za kuvanje u mikrotalasnoj peći koristiti samo kesice odgovarajuće veličine.
-  Peć ima nekoliko prekidača za zaštitu od zračenja u slučaju da su vrata otvorena. Ne rukovati nepotrebno tim prekidačima.
-  Ne uključivati praznu mikrotalasnu peć. Uključivanje peći bez jela ili sa jelom sa vrlo malom količinom vode može da prouzrokuje požar, izgaranje, iskrenje ili oštećenje sloja unutrašnje komore.
-  Ne pripremati jelo direktno na okretnom tanjiru. Prekomerno lokalno pregrevanje okretnog tanjura može da uzrokuje njegovo pucanje.
-  Ne podgrejavati bočice za dojenčad ili hranu za bebe u mikrotalasnoj peći. Sadržaj može da se prelije iz spremnika tokom zagrevavanja i prouzrokuje opekotine.

* Tiče se uređaja opremljenih sa grilom

-  Ne koristiti posude sa uskim grlom, kao što su flašice za sirup.
-  Ne pržiti masnoću u dubokoj posudi u mikrovalnoj peći.
-  U peć ne stavljati domaće mesne nereske, jer cela hrana u tegli ne ostvaruje temperaturu ključanja.
-  Mikrotalasnu peć ne koristiti u komercijalne svrhe. Uređaj je namenjen za kućansku upotrebu ili u takvim objektima kao *: kuhinje za radnike; u trgovinama, kancelarijama i drugim radnim mestima, za klijente hotela, motela i drugih stambenih objekata, u seoskim domaćinstvima, prenoćištima*;
-  Kako bismo izbegli odgođeno ključanje vrućih tečnosti i pića i opekotine, promešati tekućinu pre stavljanja posude u peć i ponovo kad istekne pola vremena kuvanja. Posle toga ostaviti kratko vreme u peći i još jednom promešati pre vađenja posude.
-  Ne zaboraviti da se hrana nalazi u peći da bi se izbeglo spaljivanje uzrokovano prekomernim kuvanjem.
-  Kad je uređaj korišten u kombinovanom režimu, deca mogu da ga koriste samo pod nadzorom odraslih sa obzirom na visoku temperaturu.*
-  Ovaj uređaj nije namenjen za upotrebu od strane lica (uključujući i decu) sa smanjenim fizičkim, senzornim ili mentalnim sposobnostima ili onih koji nemaju dovoljno znanja i iskustva. U slučaju da dođe do upotrebe ovog uređaja odstrane navedenih lica neophodan je nadzor i davanje instrukcija osobe koja je odgovorna za njihovu bezbednost. Paziti da se deca ne igraju sa opremom.
-  Ne prekuvavati hranu
-  Ne koristiti komoru peći za skladištenje. U unutrašnjosti peći ne držati zapaljive predmete, hleb, kolačiće, papirnate proizvode itd. Ako grom udari u električnu mrežu, peć može da se sama isključi.
-  Ukloniti žičane kvačice i metalne drške sa papirnatih ili plastičnih posuda/kesica pre stavljanja u peć.
-  Peć uzemljiti. Priključivati samo na utičnicu sa ispravnim zaštitnim vodom. Vidi "Instalacija zaštitnog kruga"

-  Neki proizvodi kao cela jaja (kuvana i/ili sirova), voda sa uljem ili masnoćom, zabrtvljeni spremnici mogu da eksplodiraju i zato ih ne zagrevamo u ovoj peći.
-  Rad peći se odvija pod stalnim nadzorom odraslih osoba. Ne dopustiti da deca imaju pristup upravljačkim elementima ili da se igraju sa uređajem.
-  Ne uključivati peć kad je razdelnik ili utikač oštećen, ako ne radi ispravno ili je oštećen ili je pao.
-  Ne pokrivati ni blokirati otvore za ventilaciju peći.
-  Ne čuvati ni koristiti peć napolju.
-  Ne koristiti peć u blizini vode, sudopera ili u vlažnoj prostoriji ili u blizini bazena.
-  Ne uranjati priključni kabel ni utikač u vodu.
-  Kabel držati daleko od grejanih površina.
-  Ne dopustiti da priključni kabel visi sa ruba stola ili kuhinjske ploče.
-  Uređaj koristiti sa montiranim ukrasnim okvirom *
-  Površina unutrašnje komore uređaja je posle upotrebe peći vruća.
-  Sistematski proveravati peć i priključni kabel sa tačke gledišta oštećenja. Ako ustvrdimo bilo kakvo oštećenje, ne koristimo peć.

* Tiče se uređaja opremljenih sa grilom



UKLANJANJE PAKOVANJA



Uređaj je za vreme transporta zaštićen od oštećenja. Posle vađenja uređaja iz pakovanja molimo Vas da elemente ambalaže uklonite na način koji ne ugrožava prirodnu sredinu. Svi materijali korišteni za ambalažu nisu štetni za prirodnu okolinu, 100% je moguća reciklaža i označeni su odgovarajućim simbolom.

Pažnja! Ambalažne materijale (polietilenske kesice, komadiće stiropora itd.) prilikom uklanjanja ambalaže držati daleko od dece.



KRAJ EKSPLOATACIJE



Posle završetka perioda upotrebe ovaj uređaj ne uklanjati kao ostali normalni komunalni otpad, predati ga u sabirni centar za reciklažu električnih i elektronskih uređaja. O tome nas informiše simbol koji se nalazi na proizvodu, u uputstvu za upotrebu ili na pakovanju.

Materijali koji su upotrebljeni u uređaju prilagođeni su za sekundarnu upotrebu u skladu sa oznakama. Zahvaljujući reciklaži, iskorištavanju materijala ili drugim vidovima upotrebe potrošenih uređaja i Vi utičete na zaštitu naše prirodne sredine.

Informacije o odgovarajućem centru za zbrinjavanje potrošenih uređaja pružaju Vam lokalne vlasti.

OPASNOST

Opasnost od strujnog udara u slučaju dodira – određeni unutrašnji elementi mogu da uzrokuju ozbiljne povrede ili smrt. Ovaj uređaj ne demontirati.

UPOZORENJE

Opasnost od strujnog udara. Nepravilno uzemljenje može da prouzrokuje strujni udar. Ne uključivati utikač u utičnicu dok uređaj nije pravilno montiran i uzemljen.

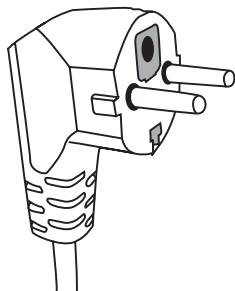

Uređaj uzemljiti. U slučaju kratkog spoja uzemljenje smanjuje opasnost od strujnog udara, jer odvodi električnu energiju. Uređaj je opremljen kablom sa uzemljenjem i odgovarajućim utikačem. Utikač uključiti u pravilno montiranu i uzemljenu utičnicu.

U slučaju kad ne razumemo instrukciju za uzemljenje ili ako nismo sigurni da li je uređaj pravilno uzemljen, obratiti se kvalifikovanom

električaru ili servisnom tehničaru.

Ako je neophodna upotreba produžnog kabela, koristiti isključivo takav koji posjeduje utičnicu sa uzemljenjem.

Proizvođač ne snosi odgovornost za štete ili povrede uzrokovane priključivanjem peći u izvor napajanja bez zaštitnog strujnog kruga ili sa neispravnom zaštitom.

Kratki mrežni kabel je predviđen tako da se ograniči opasnost zbog savijanja ili spoticanja o duži kabel.

Ako se koristi produžni kabel:

- Nazivni električni parametri produžnog kabela trebali bi da budu isti kao nazivni parametri uređaja.
- Produžni kabel trebao bi da ima tri vodiča sa uzemljenjem,
- Dugi kabel polažemo tako da ne visi preko kuhinjske ploče ili stola, jer deca mogu da ga povlače, zakače ili slučajno izvuku.

UPOZORENJE



Opasnost od povreda ljudi. Hermetički zatvorene posude mogu da eksplodiraju. Zatvorene spremnike otvoriti, a plastične torbice probušiti pre početka grejanja.

Materijali koje možemo da koristimo u peći i koje trebamo da izbegavamo.

Neke nemetalne posude mogu da budu opasne tokom upotrebe u mikrotalasnoj peći. Ako niste sigurni da li je vaš pribor prikladan za upotrebu u mikrotalasnoj peći, obavite sledeći test

Ispitivanje posude:

- 1 Napuniti spremnik koji se bezbedno koristi u mikrotalasnoj peći 1 šoljom hladne vode (250 ml), isto uraditi sa ispitivanom posudom.
- 2 Kuvati na maksimalnoj snazi 1 minutu.
- 3 Pažljivo dodirnuti posudu. Ako je posuda topla, ne upotrebljavati je u mikrotalasnoj peći.
- 4 Ne prekoračiti vreme kuvanja od 1 minute.

Materijali koje ne možemo da koristimo u mikrotalasnoj peći.

Vrsta posude	Napomene
Aluminijumska tacna	Može da prouzrokuje električni luk. Prebaciti hranu u posudu koja je prilagođena za upotrebu u mikrotalasnim pećima.
Kartonska kutija sa metalnom drškom	Može da prouzrokuje električni luk. Prebaciti hranu u posudu koja je prilagođena za upotrebu u mikrotalasnim pećima.
Metal ili posude sa metalnim okvirom	Metal odbija energiju mikrotalasa od hrane. Metalni okvir može da prouzrokuje električni luk.
Metalni zatvarači - okretni	Mogu da prouzrokuju električni luk i požar u peći.
Papirne torbice	Mogu da prouzrokuju požar u peći.
Plastična pena	Plastična pena može da se rastopi ili zagadi tečnost koja se u njoj nalazi, kad je izložena visokoj temperaturi.
Drvo	Drvo se suši i kad je korišteno u peći može da popuca ili da se polomi.

Materijali koje je moguće koristiti u mikrotalasnoj peći

Vrsta posude	Napomene
Aluminijumska folija	Samo pokrivanje. Mali, glatki komadi za pokrivanje tankih komada mesa ili piletine zbog izbegavanja prekuvanja. Može da se pojavi lučno pražnjenje, ako je folija preblizu stenki peći. Folija bi trebala da se nalazi najmanje 2.5 cm od stenke peći.
Posuda za pečenje	Pridržavati se preporuka proizvođača. Dno posude za pečenje trebalo bi da se nalazi najmanje 5 mm više od okretnog tanjira. Nepravilna upotreba može da prouzrokuje pucanje okretnog tanjira.
Posude za jelo	Isključivo prilagođene za mikrotalasnju peć. Pridržavati se preporuka proizvođača. Ne koristiti ispućane ili okrnjene sudove.
Staklene tegle	Uvijek skidati poklopac. Koristiti samo za podgrejavanje jela do određene temperature. Većina staklenih tegli nije otporna na temperaturu i može da pukne.
Staklene posude	U peći koristiti isključivo vatrostalne staklene posude. Proveriti da nemaju metalne okvire. Ne koristiti ispućane ili okrnjene sudove.

SUDOVI

Kesice za kuvanje u mikrotalasnoj pećnici	Pridržavati se preporuka proizvođača. Ne zatvarati metalnim kopčama.
Papirnati tanjiri i čaše	Narezati da bi ispustili paru. Koristiti samo za kratko kuvanje/zagrejavanje. Peć tokom kuvanja ne ostavljati bez nadzora.
Papirni peškiri	Koristiti za pokrivanje podgrejavane hrane u cilju upijanja masnoće. Koristiti samo za kratko kuvanje pod stalnim nadzorom.
Pergaminski papir	Koristiti kao poklopac za izbegavanje prskanja ili za zadržavanje pare.
Sintetički materijali	Isključivo prilagođene za mikrotalasnu peć. Trebali bi da imaju etiketu „za mikrotalasnu peć“. Neki plastični spremnici su mekši kad se jelo u njima zagreje. „Kesice za kuvanje, i hermetički zatvorene plastične torbice zarezati, probušiti ili opremiti odvodom vazduha prema preporukama na pakovanju.
Plastično pakovanje	Isključivo prilagođene za mikrotalasnu peć. Koristiti kao poklopac za jelo tokom kuvanja za održavanje vlažnosti. Ne dopustiti da plastično pakovanje dodiruje hranu.
Termometri	Isključivo prilagođene za mikrotalasnu peć. (termometri za meso i šećer).
Voštani papir	Koristiti kao poklopac za izbegavanje prskanja ili za zadržavanje vlažnosti

Materijal posude	Mikrotalasi	Gril	Režim Combi
Vatrostalno staklo	DA	DA	DA
Nevatrostalno staklo	NE	NE	NE
Termootporna keramika	DA	NE	NE
Sudovi od sintetičkog materijala su prilagođeni za upotrebu u mikrotalasnoj peći.	DA	NE	NE
Kuhinjski papir	DA	NE	NE
Metalni spremnik	NE	DA	NE
Metalni stalak (isporučen sa peći)*	NE	DA	NE
Aluminijumska folija i spremnici od folije	NE	DA	NE

* Pojavljuje se u izbranim modelima

Nazivi elemenata opreme peći

Izvaditi peć i sve elemente iz kartonske kutije i komore peći. Peć isporučujemo sa sledećom opremom:

Okretni tanjir	1
Okretni podložak	1
Uputstvo za upotrebu	1
Stalak za gril	1*

- A) Upravljačka ploča
- B) Sistem zaštitne blokade - isključuje napajanje peći kad su vrata otvorena tokom rada.
- C) Okretni podložak
- D) Okretni tanjir
- E) Vanjski zaslon vrata
- F) Vrata

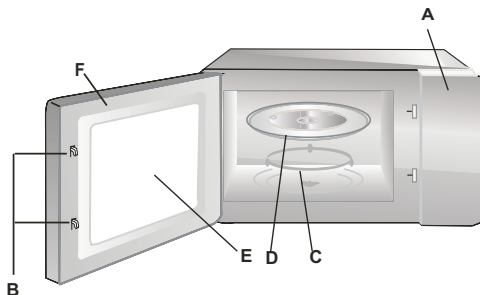

INSTALACIJA OKRETNOG TANJIRA

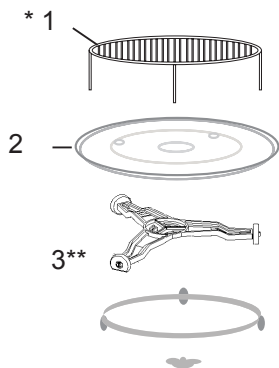

- 1 Nikad ne pritiskati ni postavljati okretni tanjir naopako.
- 2 Za vreme kuvanja uvek koristiti okretni tanjir i podložak sa valjcima.
- 3 Za kuvanje ili zagrevavanje uvek stavljati jela na okretni tanjir.
- 4 Ako okretni tanjir pukne, obratiti se ovlaštenoj servisnoj tački.

Elementi opreme:

1. Stalak za gril
2. Okretni tanjir
3. Okretni podložak

* Pojavljuje se u izbranim modelima. **Pažnja:** Stalak koji je isporučen sa peći koristiti isključivo kad se peć nalazi u funkciji „GRILL”. Stalak staviti na okretni tanjir.

** Zavisno od modela postoje dve verzije okretnog podloška. Nisu izmenjivi.

- Ukloniti sve materijale i elemente pakovanja.
- Proveriti da li vrata peći nemaju ulubljenja, da nisu pomaknuta ili polomljena.
- Ukloniti svu zaštitnu foliju sa površine ormarića.
- Peć ne montirati, ako je oštećena.



Ne skidati svetlo smeđu ploču od liskuna koja je vijcima pričvršćena na peć u cilju zaslanjanja magnetrona.

Montaža

1. Uređaj je namenjen isključivo za kućnu upotrebu.
2. Peć je korištena tek posle prethodne ugradnje u kuhinjski nameštaj*.
3. Način montaže peći je predstavljen u „Uputstvima za instalaciju“*.
4. Mikrotalasna peć je montirana u ormariću širine 60 cm i visine 85 cm od podloge kuhinje*.

Ne skidati nožice sa dna peći*.

Blokiranje izlaznih i ulaznih otvora može da ošteti peć.

Peć postaviti što dalje od radija ili televizije. Aktivna peć može da izaziva smetnje radija i televizije.

2. Uključiti utikač peći u standardnu kućnu utičnicu.
Ranije proveriti da li su napon i frekvencija isti kao na nazivnoj pločici.

Upozorenje: Peć ne montirati iznad druge kuhinjske peći ili drugog uređaja koji proizvodi toplinu. U slučaju takve montaže moguća su oštećenja i gubitak garancije.



**Pristupačne površine
mogu da budu vruće
tokom rada.**



* Tiče se uređaja za ugradnju

Upravljačka ploča i njeni elementi Panel

SR

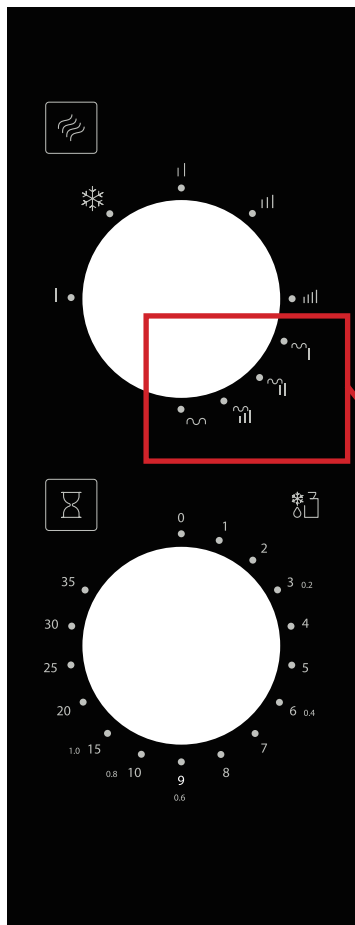

Upravljačka ploča se sastoji od dva okretna dugmeta. Jedno služi za podešavanje odgovarajuće funkcije, drugo služi za izbor vremena rada.

1. Podesiti snagu kuvanja okretanjem dugmeta snage na željeni nivo.
2. Podesiti vreme kuvanja okretanjem dugmeta sata na odgovarajuću vrednost. Maksimalno podesivo vreme iznosi 35 minuta.
3. Posle podešavanja snage i vremena, mikrotalasna peć automatski počinje kuvanje.
4. Posle isteka vremena kuvanja uređaj „zvoni“ i zaustavlja se.
5. Kad peć nije u upotrebi uvek podesiti vreme na vrednost „0“.

AMMF20M1GBH

		MICRO (%)	GRILL (%)
	Low	17	-
❄️	Defrost	33	-
	Med	55	-
	M.High	77	-
	High	100	-
~	Combi.1*	20	80
~	Combi.2*	30	70
~	Combi.3*	40	60
~	Grill*	-	100

* Zavisi od modela

U cilju programiranja procesa podgrejavanja hrane u peći treba:

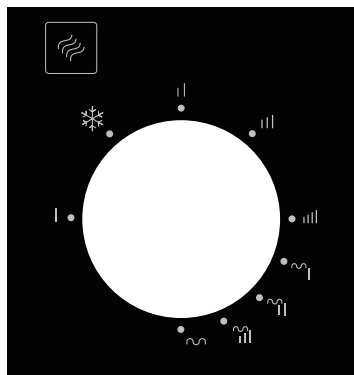

Okrenuti dugme regulatora nivoa snage u položaj koji odgovara željenoj vrednosti snage.

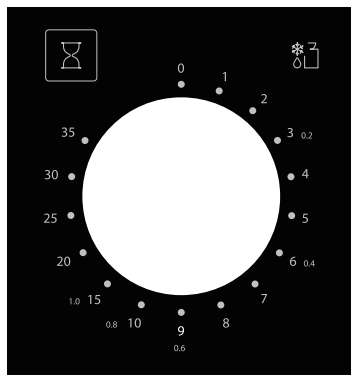

Posle koga upotrebiti vremenski regulator za izbor odgovarajućeg vremena podgrejavanja.

PAŽNJA: U momentu kad okrenemo regulator vremena u položaj koji označava vreme rada peć je uključena.

Ako biramo vreme rada peći kraće od 2 minute, okrenuti dugme regulatora u položaj van 2 minute i kasnije ga vratiti u položaj koji određuje izabrano vreme.

Pre stavljanja hrane u komoru peći proveriti da li se dugme regulatora vremena nalazi i položaju "0" (Nula).

Nikad ne uključivati mikrotalasnu peć kad se u njenoj komori ne nalazi hrana. Rad peći bez hrane preti pregrevanjem magnetrona (uređaja koji stvara mikrovalove).

Kuvanje/Podgrejavanje – praktične informacije.

Dobro je znati da:

- Crveno meso i tvrdo povrće u mikrotalasnoj peći slažemo od ruba tanjira, a belo meso, piletinu, ribe i meko povrće na sredini (na rubovima su jači mikrovalovi);
- Pokrivati hranu da se ne bi osušila;
- Pripremanje jela u mikrotalasnoj peći zahteva upotrebu minimalne količine masnoće, što će se posebno svideti osobama koje vode paze na o liniju;
- U mikrotalasnoj peći je zabranjena upotreba metalnih sudova (čak i takvih sa metalnom dekoracijom), jer stvaraju iskre i ne propuštaju mikrotalase;
- Što je veća količina vode u hrani, kraći je period izlaganja mikrotalasima
- Čak i posle delovanja mikrotalasa hrana se i dalje kuva, treba je ostaviti pokrivenom 1-2 minute

UKLANJANJE KVAROVA

SR

Pri korištenju mikrotalasne peći televizor može da ima smetnje.	Radio i televizijski prijemnici mogu da imaju smetnje kad radi mikrotalasna peć. Slično kao i kod druge električne opreme kao mikser, usisivač i električni ventilator. To je normalna pojava
Peć slabo svetli	Prilikom kuvanja na niskoj snazi mikrotalasa svetlo peći može da bude slabije. To je normalno.
Para se skuplja na vratima, vrući vazduh izlazi kroz otvore za ventilaciju	Tokom kuvanja jela moguće je pojavljivanje pare. Njen veći deo izlazi kroz otvore za ventilaciju. Manja količina može da se skupi na hladnim mestima kao što su vrata peći. To je normalno.

Kvar	Mogući uzrok	Uklanjanje
Peć se ne uključuje.	Priključni kabel nije pravilno uključen u utičnicu	Izvući utikač i opet ga uključiti posle 10 sekundi.
	Pregoreni osigurač ili se aktivirao sigurnosni prekidač.	Promeniti osigurač ili uključiti prekidač (popravlja isključivo Servis)
	Problem sa utičnicom	Proveriti utičnicu pomoću ostalih električnih uređaja.
Peć ne grije.	Vrata nisu pravilno zatvorena.	Dobro zatvoriti vrata.
Stakleni okretni podložak je bučan tokom rada mikrotalasne peći.	Zaprljani sklop okretnog prstena i dno peći.	Vidi "Održavanje mikrotalasne peći"

ČIŠĆENJE

Pre čišćenja proveriti da li je peć isključena iz električne mreže.

a) Posle upotrebe unutrašnjost peći očistiti blago navlaženom krpom.

b) Očistiti dodatnu opremu u običnoj vodi sa sapunom.

c) Okvir vrata, zaptivku i okolne elemente – kad su prljavi – oprezno čistiti mokrom krpom. Tokom čišćenja površine vrata i peć koristiti isključivo blage, neabrazivne sapune ili deterdžente, koje nanosimo sunderom ili mekom krpom.

Tokom čišćenja staklenih vrata ne koristiti jaka abrazivna sredstva ili oštre metalne žice, jer mogu da stvore ogrebotine na površini i oštete staklo.

Kako bismo očistili unutrašnju komoru: staviti pola limuna u posudu, dodati 300 ml vode i uključiti mikrotalasnu peć na 100% snage kroz 10 minuta.

Posle čišćenja isključiti peć iz mreže i prebrisati unutrašnjost mekom, suvom krpom.

Garancija

Garantne usluge u skladu sa garantnim listom.

Proizvođač ne snosi odgovornost za bilo kakvu štetu prouzrokovanu nepravilnom upotrebom proizvoda.

Izjava proizvođača

Proizvođač nižim izjavljuje da ovaj proizvod ispunjava osnovne uslove niže navedenih evropskih direktiva:

- **niskonaponske direktive 2014/35/UE**
- **direktive elektromagnetske kompatibilnosti 2014/30/UE**
- **direktive ekodizajna 2009/125/UE**
- **direktive RoHS 2011/65/UE**

i zato je proizvod označen  i poseduje deklaraciju usklađenosti koja je predočavana organima za nadzor tržišta.



Компания изготовитель

Амика С.А., Польша, 64-510 Вронки, ул. Мицкевича, 52
Тел. +48 67 25 46100, факс +48 67 25 40 320

Amica S.A., ul. Mickiewicza 52, 64-510 Wronki
tel. 67 25 46 100, fax 67 25 40 320

Сделано в Китае



**Претензии по качеству
направлять в / Импортёр на территорию РФ**

ООО «Ханса», Осенний бульвар, д.23, офис 1307
Тел. +7 (495) 721-36-61/62 факс +7 (495) 721-36-63

Ю-MWS-0412/1
(01.2019)