

**Высоты и
грязи
не боюсь!**

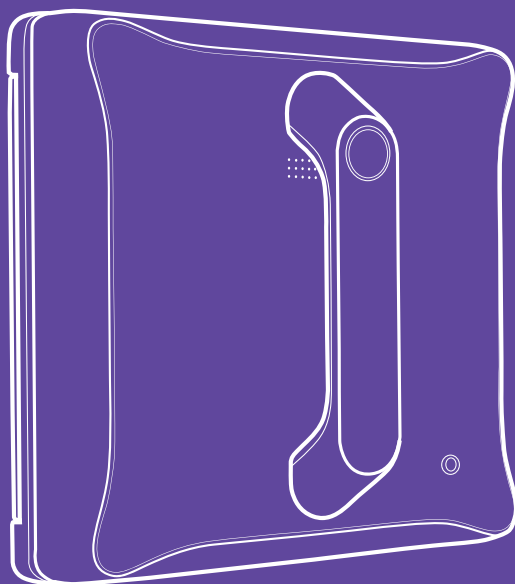

**Робот
для мойки окон
КТ-564**

Если у вас возникнут трудности с использованием нашей техники, перед обращением в магазин просим позвонить на горячую линию Kitfort:

8-800-775-56-87

(пн-пт с 9:30 до 17:30 по московскому времени)

info@kitfort.ru

Мы расскажем про особенности работы прибора и проконсультируем по любым другим вопросам

Содержание

Общие сведения.....	4
Комплектация	5
Устройство робота для мойки окон	5
Подготовка к работе и использование	7
Работа в приложении RoboKit.....	12
Чистка, обслуживание и хранение робота	19
Устранение неполадок	20
Технические характеристики	21
Меры предосторожности.....	22

Общие сведения

Робот КТ-564 предназначен для мытья стекол, кафельных и зеркальных покрытий. Робот оснащен вентилятором, благодаря которому создается разрежение, и робот удерживается на гладкой вертикальной поверхности. К дну робота крепится чистящая салфетка, которая идет в комплекте. Салфетка с нанесенным чистящим средством увлажняет, оттирает и впитывает грязь. Также на дне робота находятся ведущие колеса, при помощи которых робот передвигается по поверхности.

Внешний вид и принцип работы

Робот имеет лаконичный и практичный дизайн. Корпус изготовлен из прочного и качественного пластика. Передняя панель глянцевая. Форма робота приближена к квадрату. На передней панели расположена удобная ручка. С ее помощью вы можете легко переносить робот и крепить к убираемой поверхности. На ручке находится кнопка «Старт/Стоп» со световым индикатором.

Безопасность и надежность

КТ-564 оснащен шариковыми датчиками края поверхности, которые позволяют роботу обнаружить края бескаркасного стекла и защитить устройство от падения.

Прибор укомплектован страховочным тросом и удлинителем, поэтому вы можете использовать робот для высоких или широких окон.

На случай внезапного отключения электричества робот снабжен резервной системой питания, которая будет удерживать робот на окне около 15 минут.

Гироскопическая навигация и режимы работы

Внутри робота установлен гироскоп, который позволяет контролировать углы поворотов робота. Таким образом, робот не допускает отклонения от эталонного маршрута. Робот имеет 4 режима уборки «N», «Z» очистка левой и очистка правой части окна, а также режим очистки колес.

Пульт ДУ и мобильное приложение

Управляйте роботом на расстоянии до 15 метров с пульта дистанционного управления, а также со смартфона при помощи мобильного приложения RoboKit. Вы можете дистанционно запустить уборку, поменять режим уборки и остановить уборку.

Область применения

Робот предназначен для использования в жилых помещениях и небольших офисах. Он подходит для мытья окон, стеклянных поверхностей, зеркал.

Комплектация

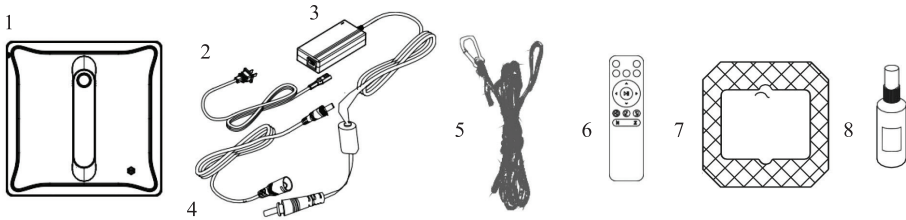

1. Робот для мойки окон — 1 шт.
2. Сетевой шнур — 1 шт.
3. Блок питания (зарядное устройство) — 1 шт.
4. Удлинитель — 1 шт.
5. Страховочный трос с карабином — 1 шт.
6. Пульт дистанционного управления (ДУ) — 1 шт.
7. Чистящая салфетка — 2 шт.
8. Флакон для чистящего средства — 1 шт.
9. Руководство по эксплуатации — 1 шт.
10. Гарантийный талон — 1 шт.
11. Коллекционный магнит — 1 шт.*

* опционально.

Примечание. Для работы пульта требуется 2 батарейки типа ААА (не входят в комплект).

Устройство робота для мойки окон

Корпус

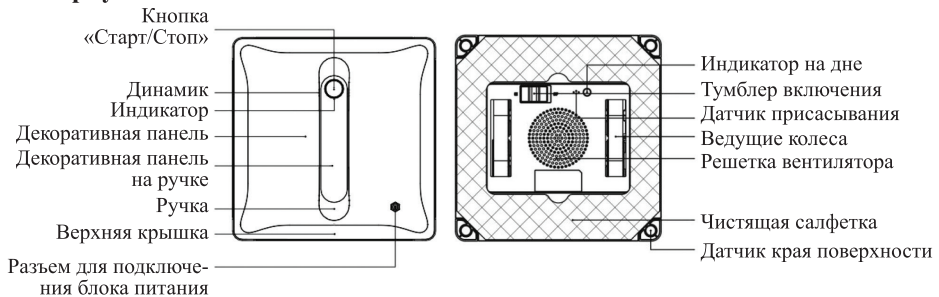

Пульт дистанционного управления (ДУ)

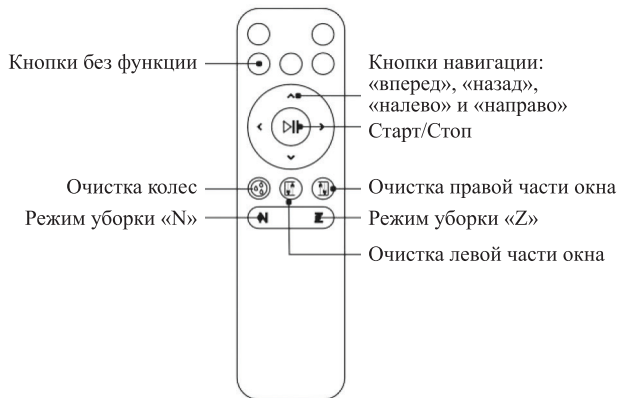

Перед использованием установите в пульт 2 батарейки типа ААА. Батарейки в комплект не входят.

Если пульт не будет использоваться в течение длительного времени, извлеките из него батарейки.

Подробнее о работе с пультом см. в главе «Управление роботом с пульта ДУ»

Индикация робота

Индикация	Описание
Индикатор медленно мигает синим светом	Резервная батарея требует зарядки. Оставьте робот подключенным к сети и заряжайте батарею в течение 2 часов
Индикатор быстро мигает синим светом	Робот включен и готов к установке на стекло
Индикатор горит синим светом	Робот успешно прикрепился к стеклу и готов к уборке
Индикатор мигает красным светом	Проблема с питанием робота. Подробнее см. в главе «Устранение неполадок»
Индикатор горит красным светом	После включения: робот не подключен к сети. В процессе уборки: робот неплотно прикреплен к поверхности. Подробнее см. в главе «Устранение неполадок»
Индикатор попеременно мигает синим и красным светом	Робот готов к соединению к приложению по сети Wi-Fi
Робот издает звуковой сигнал	Робот издает звуковой сигнал: <ul style="list-style-type: none"> • при включении; • после того, как закончил уборку; • при проблемах в работе

Подготовка к работе и использование

Подготовка к работе

Распакуйте устройство и проверьте его комплектацию.

Прикрепите салфетку. Переверните робот и аккуратно прикрепите чистящую салфетку к задней панели прибора. Светлая сторона салфетки крепится к липучкам, а сторона из серой микрофибры должна быть обращена наружу. Убедитесь, что салфетка не закрывает датчики определения края поверхности.

Внимание! Не прикрепляйте салфетку, намоченную в воде. Используйте только сухую салфетку, на которую нанесено небольшое количество чистящего средства для окон.

Соберите блок питания. Подключите сетевой шнур к блоку питания, блок питания к удлинителю, а удлинитель к входному разъему на корпусе робота.

Примечание. Чтобы сетевой шнур не повредился от заламывания у штекера, проденьте шнур в ручку робота, оберните один раз и закрепите узлом.

Установите страховочный трос. Для этого зафиксируйте один конец страховочного троса: вставьте его в рукоятку робота, затем проденьте другой конец в петлю и затяните его. Оберните страховочный трос вокруг ручки окна или другого блока, а затем зафиксируйте надежным узлом или с помощью карабина за предмет, который удержит робот в случае его падения.

Если робот используется для очистки окна изнутри помещения:

- закрепите страховочный трос на ручке окна или на другом блоке внутри помещения и не закрепляйте трос за пределами окна.

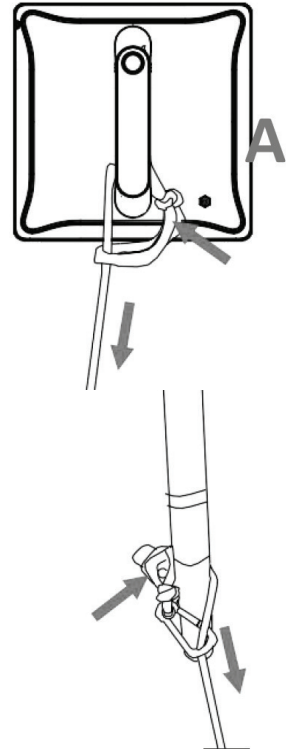
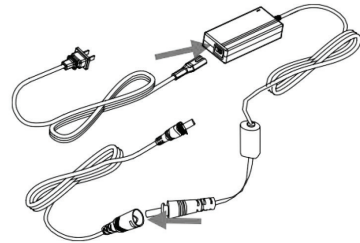



Если робот используется для очистки окна снаружи:

- перекиньте страховочный трос и сетевой шнур через верх оконной рамы, как показано на рисунке.
- отрегулируйте длину страховочного троса и сетевого шнура: длина должна быть достаточной для того, чтобы робот доставал до всех краев очищаемой поверхности;
- оградите опасную зону внизу при работе на наружных окнах без балкона. В этом случае рекомендуем дополнительно отрегулировать длину троса так, чтобы при откреплении от окна, робот не упал на предметы, которые находятся под окном, а также чтобы робот не попал в окно этажом ниже;
- прочно закрепите страховочный трос надежным узлом или с помощью карабина за какой-нибудь тяжелый предмет внутри помещения.

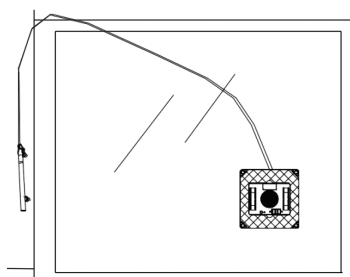

Нанесите чистящее средство. Равномерно распылите чистящее средство на салфетку. Дозировка зависит от степени загрязнения стекла. Рекомендуется наносить по 4 пшика на каждую из 4 сторон салфетки. После опрыскивания вытрите колеса сухой тканью, чтобы робот не проскальзывал во время работы. Можно также наносить средство перед установкой салфетки на робот.

Внимание! Используйте только хорошо просушенную салфетку и не наносите слишком много чистящего средства, так как влажная салфетка намочит поверхность, поверхность намочит колеса, и робот будет буксовать на одном месте. Не распыляйте средство на вентилятор.

Примечания:

- перед началом работы убедитесь в том, что между стеклом и занавесками или мебелью остается зазор не менее 15 см, чтобы робот не застрял;
- робот может чистить стекло, установленное горизонтально, но только с использованием кнопок смены направления движения на пульте дистанционного управления;
- можно чистить стекло, установленное под углом, но в этом случае рядом с роботом должен находиться человек, чтобы вмешаться в случае возникновения проблемы;
- не используйте робот для очистки потолков и поверхностей снизу;
- перед использованием устройства для мытья стекла с неровной поверхностью, например, с матовым, текстурированным или другим покрытием, ознакомьтесь с инструкцией изготовителя стекла по уходу и чистке. Производитель робота не несет ответственности за ущерб, причиненный неправильным использованием устройства на таких поверхностях.

Внимание! Не используйте устройство на окнах с рамой, выступающей от поверхности стекла менее 5 мм.

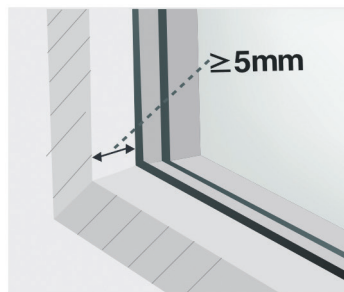

Робот КТ-564 может мыть стекла в рамах или без рам, размером свыше 50 x 70 см.

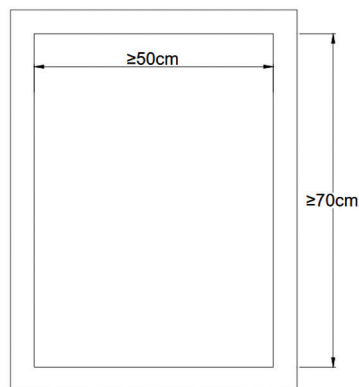

Если поверхность сильно загрязнена, предварительно очистите небольшой участок для того, чтобы поместить туда робот.

Включение

1. Подключите робот к сети.
Внимание! Не отключайте робот от сети, пока уборка не завершена.
2. Включите робот тумблером на дне. Прозвучит громкий звуковой сигнал. Индикатор кнопки «Старт/Стоп» несколько секунд будет мигать синим светом, затем загорится синим постоянно. Включится двигатель, и робот перейдет в режим ожидания.

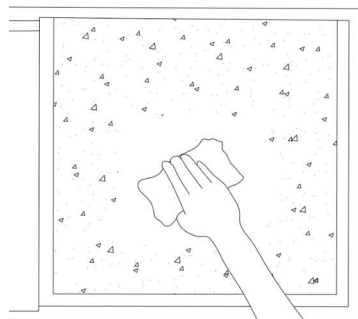

Если после включения индикатор кнопки «Старт/Стоп» горит красным светом — значит, робот не подключен к сети.

Если через несколько секунд после включения индикатор сменяет быстрое мигание синим светом на медленное — значит, резервная батарея требует зарядки. Оставьте робот подключенным к сети и заряжайте батарею около 2 часов.



Установка на стекле

Уберите лишние предметы с очищаемой поверхности (стикеры, наклейки), чтобы не мешать работе вентилятора на приборе.

Приложите устройство к стеклу на расстоянии не менее 10 см от углов окна или других препятствий и придерживайте его 2–3 секунды, пока он не присосется к поверхности. После того, как робот прикрепился, индикатор состояния будет непрерывно гореть синим светом.

Внимание! Убедитесь, что между стеклом и препятствиями в помещении (например, занавесками или мебелью) остается зазор не менее 15 см.

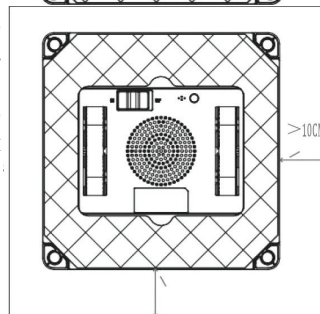
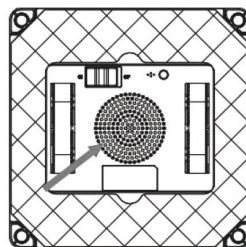

Запуск

Запустите уборку одним из следующих способов:

- нажмите на кнопку «Старт/Стоп» на самом приборе;
- нажмите кнопку на пульте дистанционного управления;
- запустите робот из приложения RoboKit.

Робот автоматически выберет режим уборки «N» или «Z». Вы можете сами выбрать режим уборки, нажав кнопку «N» или «Z» на пульте дистанционного управления или в приложении.

Режим «N»
подходит для
вертикальных
окон



Режим «Z»
подходит для
горизонтальных
окон

Пауза

Чтобы приостановить работу устройства во время уборки, нажмите кнопку «Старт/Стоп» на работе, на пульте ДУ или из приложения.

Во время паузы вы можете перемещать робота вперед, назад, влево и вправо с помощью кнопок навигации на пульте ДУ или из приложения. Это удобно, если робот далеко, и вы не можете достать его рукой, чтобы снять со стекла. Кнопки навигации помогут вам передвинуть робот ближе.

Во время паузы также можно переключиться на другой режим уборки с помощью кнопок режима уборки на пульте ДУ или из приложения.

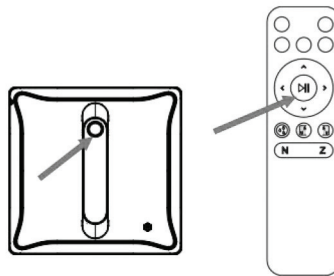

Завершение уборки

После того, как робот очистит всю поверхность стекла, он остановится и начнет подавать звуковые сигналы.

Возьмите робот за ручку, нажмите и удерживайте кнопку «Старт/Стоп» на ручке в течение примерно 5 секунд, пока вентилятор не выключится.

Примечание. Если робот остановился далеко, и его не достать рукой, то вы можете передвинуть робот ближе кнопками навигации с пульта или из приложения.

Снимите робот со стекла: удерживая робот за ручку передвиньте его вниз или вбок стекла.

Выключите питание робота тумблером на дне.

Управление роботом с пульта ДУ

При работе с пультом, направляйте пульт в сторону робота.

Описание кнопок см. в главе «Пульт дистанционного управления (ДУ)».

В режиме ожидания роботом можно управлять с пульта кнопками навигации: «вперед», «назад», «налево» и «направо». Это удобно, если вам нужно переместить его по стеклу в нужное место.

Если колеса робота намочили или загрязнились и проскальзывают, то нужно их протереть. Для этого используйте функцию «Очистка колес»:

- остановите уборку и снимите робот с поверхности;
- выключите и включите тумблер включения, через 8 секунд вентилятор остановится;
- нажмите на кнопку «Очистка колес» на пульте, колеса начнут медленно вращаться;
- очистите колеса влажной тканью;
- для завершения нажмите на кнопку «Старт/Стоп».

Советы по использованию

Используйте обычную чистящую жидкость для стекол, снабженную распылителем, или переливайте чистящую жидкость во флакон, прилагаемый к роботу.

При первом использовании новые салфетки плохо впитывают жидкость и грязь, и могут проскальзывать на стекле и оставлять разводы. Стирайте салфетки с мылом или порошком и просушите перед использованием.

Функция бесперебойного питания вентилятора включается автоматически, когда электроэнергия отключается. Время поддержания работы вентилятора составляет 15 минут. Если подача электроэнергии прекратилась, робот автоматически остановится, начнет подавать прерывистые звуковые сигналы, а индикатор будет мигать красным светом. Снимите устройство со стекла как можно скорее. Если робот остановился далеко, и вы не можете дотянуться до него, подтяните устройство к себе, медленно потянув за страховочный шнур. Тяните страховочный шнур параллельно стеклу, чтобы предотвратить падение робота.

Перед началом чистки проверьте отсутствие конденсата (запотевания) на стекле. Производите очистку окон в теплый, сухой и солнечный день, при разнице температуры на улице и в помещении, исключающей образование конденсата на стекле (при выключенных кондиционерах).

Если на стекле были присохшая грязь и следы насекомых и птиц, то перед началом очистки намочите это место средством для чистки стекол, подождите 2–3 минуты, а затем начинайте очистку роботом.



Работа в приложении RoboKit

Установка приложения

Внимание! Мобильное приложение постоянно обновляется и может отличаться от приведенного описания. Если у вас возникли трудности с установкой приложения, обращайтесь на горячую линию производителя.

1. Скачайте мобильное приложение RoboKit из магазина App Store или Google Play.



2. При первом запуске откроется экран выбора региона. Выберите «Европа» и нажмите на «Подтвердить».

Kitfort

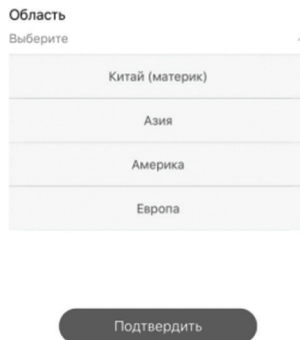

3. На экране регистрации введите адрес своей электронной почты в поле «Email» и свой пароль. После заполнения всех полей нажмите на кнопку «Регистрация».
4. Если вы уже зарегистрированы в приложении, нажмите на «Пожалуйста, войдите, если у Вас уже есть учетная запись». В открывшемся экране введите адрес почты и пароль, затем нажмите на «Войти».
5. Откроется главный экран приложения, в котором вам будет предложено добавить новое устройство. Нажмите на «+», а затем выберите нужное устройство.
6. Откроется экран добавления устройства. Переведите робот в режим сопряжения. Для этого поместите ваше мобильное устройство и робот на расстояние не более четырех метров от Wi-Fi роутера для максимального качества связи. Отключите робот от сети и включите его тумблер в положение «Включено». Когда индикатор начнет гореть красным, нажмите кнопку «Старт/Стоп» на 3 секунды и дождитесь звукового сигнала. Индикатор кнопки начнет мигать попеременно синим и красным светом. Робот готов к подключению.
7. Нажмите на кнопку «Начать подключение» на экране приложения.

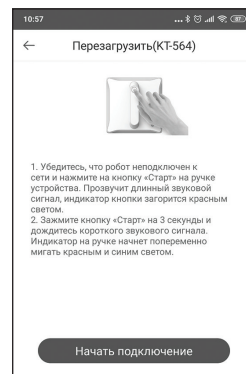
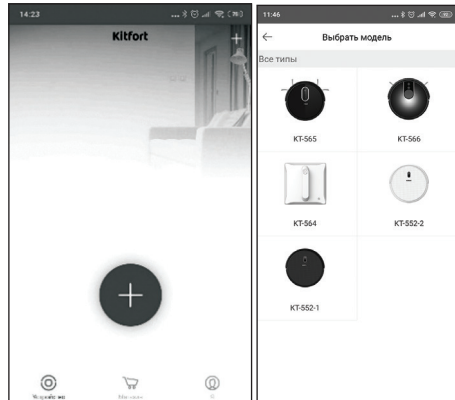
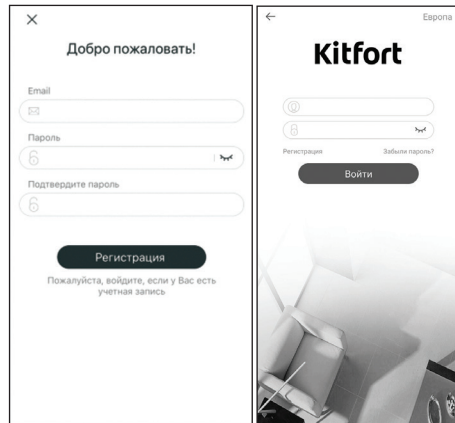

- Введите пароль. Сеть, к которой подключено ваше мобильное устройство, определяется автоматически. После ввода пароля нажмите «Продолжить».
Примечание: чтобы убрать клавиатуру, заслоняющую кнопку «Продолжить», коснитесь пустой области экрана.

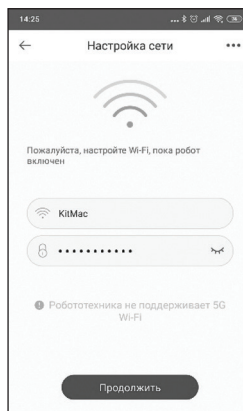

- Начнется инициализация устройства. Разрешите приложению изменение системных настроек и включение Wi-Fi.

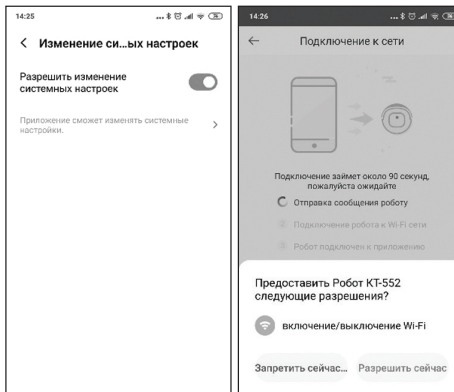

Если вы соединяетесь с iPhone, приложение попросит перейти в настройки Wi-Fi и подключиться к сети Kitfortrobot_XXXX. После возвращения к приложению начнется соединение.

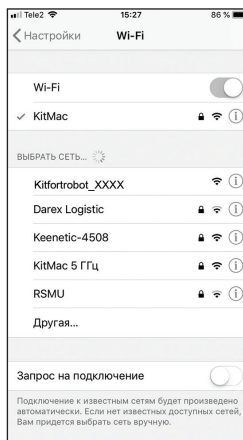

10. После успешного соединения робота с приложением индикатор будет гореть постоянно.

Внимание! После соединения робота с приложением вам надо подключить робот к сети, чтобы начать очистку.

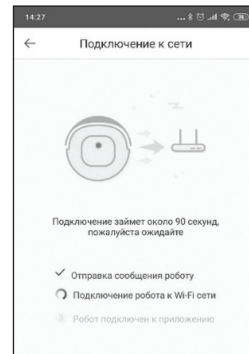

11. Вновь откроется главный экран, на котором теперь отображена карточка подсоединенного устройства.

Для перехода к экрану управления роботом нажмите на карточку с устройством.

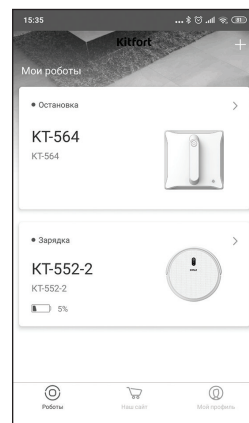

Главный экран состоит из трех вкладок:

- на вкладке **Роботы** расположены карточки подключенных устройств;
- на вкладке **Наш сайт** осуществляется переход к официальному сайту Kitfort;
- на вкладке **Мой профиль** находится личный кабинет пользователя.

Личный кабинет

В личном кабинете можно изменять личные настройки и раздавать доступ к своим устройствам.

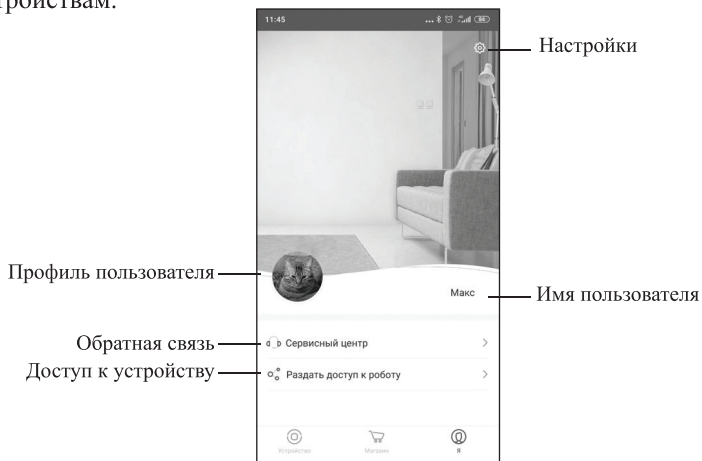



Настройки

На экране личных настроек можно отключить уведомления и сообщения робота, очистить кеш, выбрать язык интерфейса (русский или английский) и изменить область, которую вы установили при регистрации приложения.

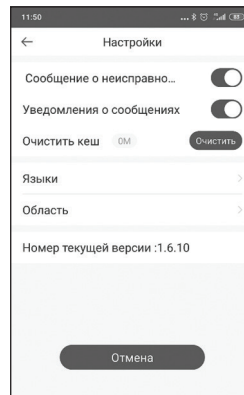

Профиль

Нажав на фотографию пользователя, вы перейдете в экран «Профиль».

На экране «Профиль» вы можете загрузить фотографию, изменить имя в поле «Никнейм», редактировать аккаунт, личную информацию, изменить пароль и удалить аккаунт из приложения.

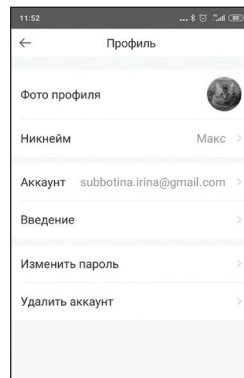

Сервисный центр

Переход к экрану, где вы можете связаться с сервисным центром по телефону горячей линии или написав сообщение из приложения.

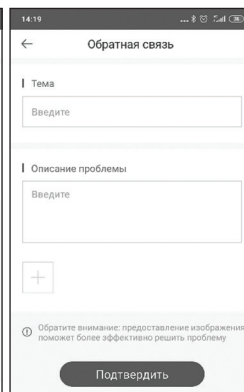
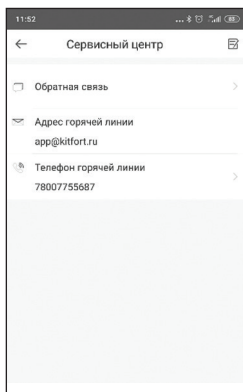

Раздать доступ

Переход к экрану управления доступом. Выберите робот, к которому откроете доступ, введите аккаунт зарегистрированного в приложении пользователя, и он сможет управлять вашим роботом со своего мобильного устройства.

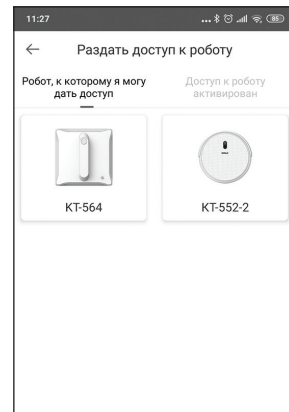

Экран управления роботом

К экрану управления можно перейти, нажав на карточку устройства на главном экране. На экране управления находятся кнопки управления роботом.

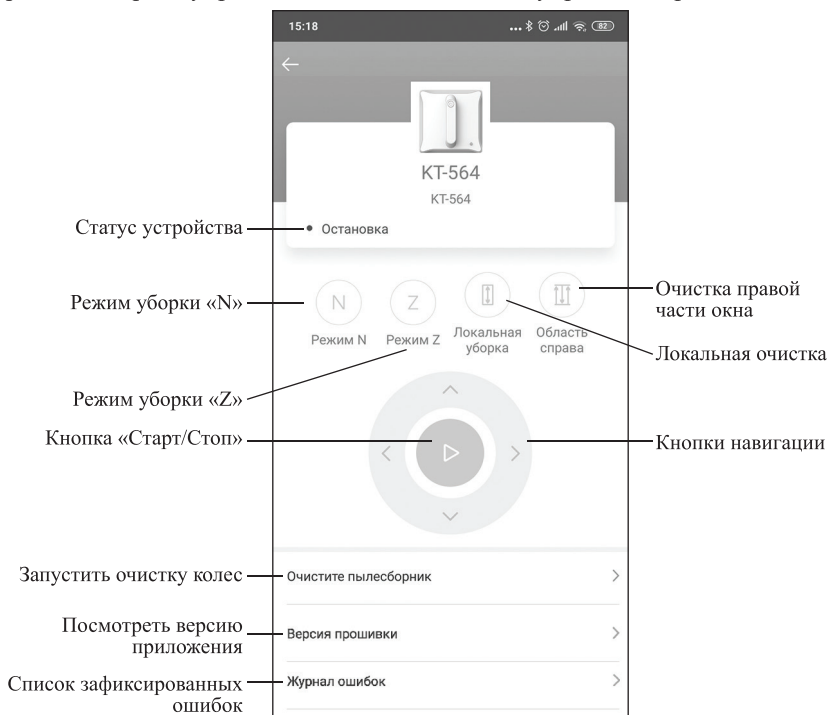

Кнопки навигации

Кнопки навигации предназначены для передвижения робота в режиме ожидания или паузы. Если нажать на любую кнопку навигации во время уборки, то робот перейдет в режим паузы и будет двигаться по командам кнопок навигации.

Очистка колес

Если колеса робота намочили или загрязнились и проскальзывают, то нужно их протереть. Для этого используйте функцию «Очистка колес»:

- остановите уборку и снимите робот с поверхности;
- перейдите к экрану «Очистка колес»;
- выключите и включите тумблер включения, через 8 секунд вентилятор остановится;
- нажмите на кнопку «Запустить очистку» на пульте, колеса начнут медленно вращаться;
- очистите колеса влажной тканью;
- для завершения нажмите на кнопку «Старт/Стоп».

Версия прошивки

Посмотреть номер текущей версии вы можете в экране «Обновление прошивки».

Журнал ошибок

Просмотреть и удалить записи об ошибках вы можете на экране «Журнал ошибок».

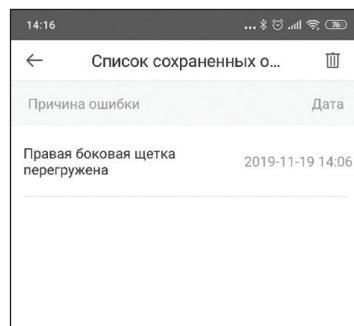
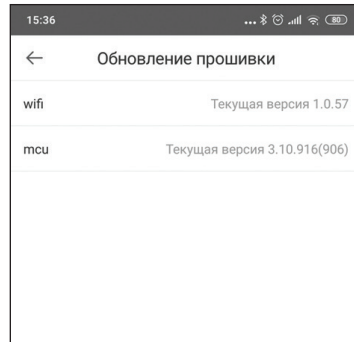

Чистка, обслуживание и хранение робота

Корпус. Периодически протирайте корпус робота сухой мягкой тканью.

Чистящая салфетка. Снимите чистящую салфетку и замочите ее в чистой воде (20 °С) на 2 минуты. Затем аккуратно вымойте ее вручную с мылом и положите сушиться на горизонтальную поверхность.

Внимание! Перед использованием убедитесь, что чистящая салфетка полностью высохла.

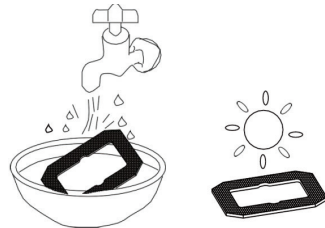
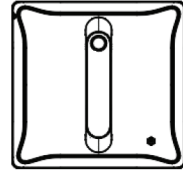

Механизм крепления и датчики краев. Протрите решетку вентилятора и датчики краев сухой мягкой тканью после каждого использования робота.

Ведущие колеса

1. Переверните робот и установите тумблер в положение «включено». Нажмите на кнопку «Старт/Стоп» на ручке и удерживайте ее в течение 5 секунд, чтобы вентилятор прекратил работать.
2. Запустите функцию «Очистка колес» на пульте ДУ или в приложении. Остановите колеса кнопкой «Старт/Стоп», если на них видна грязь. Подробнее о режиме см. в описании приложения или в главе «Управление роботом с пульта ДУ».
3. Уберите грязь с колес при помощи мягкой влажной ткани.

Храните робот в сухом и прохладном месте, недоступном для детей.

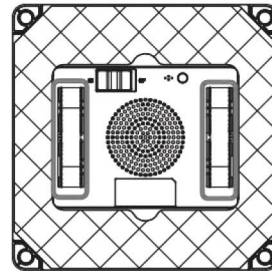
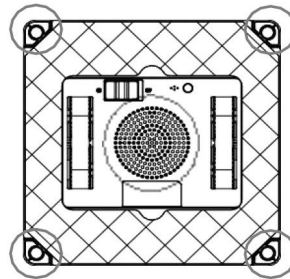

Устранение неполадок

Индикатор медленно мигает синим светом

Возможная причина	Решение
Резервная батарея требует зарядки	Оставьте робот подключенным к сети и заряжайте батарею в течение 2 часов

Индикатор мигает красным светом

Возможная причина	Решение
Проблема с питанием робота, работает резервная батарея	Снимите устройство со стекла как можно скорее. Если робот остановился далеко, и вы не можете дотянуться до него, подтяните устройство к себе, медленно потянув за страховочный шнур. Тяните страховочный шнур параллельно стеклу, чтобы предотвратить падение робота

Индикатор горит красным светом

Возможная причина	Решение
После включения: робот не подключен к сети	Проверьте, что сетевой шнур, блок питания и удлинитель плотно соединены друг с другом, а сетевой шнур подключен к сети
В процессе уборки: робот неплотно прикреплен к поверхности	Снимите робот и расправьте салфетку, очистите колеса и датчики краев

Робот скользит, буксует

Возможная причина	Решение
Колеса намокли от влажного стекла	Не используйте робот на влажном стекле при осадках, не устанавливайте слишком влажную салфетку Вы можете очистить колеса от влаги, как это описано в главе «Управление роботом с пульта ДУ»

Робот перемещается рывками

Возможная причина	Решение
Очищающая салфетка слишком грязная	Остановите очистку, снимите робот со стекла и установите чистую салфетку

Если ваша ситуация не отображена выше, пишите нам на адрес info@kitfort.ru, приложив фотографии или видеофайлы, фиксирующие вашу проблему. Пришлите также фотографию наклейки с серийным номером, расположенную на дне или на задней части корпуса устройства.

По вопросам приобретения расходных материалов или аксессуаров пишите нам на info@kitfort.ru.

Технические характеристики

1. Блок питания: AC 100–240 В, 50/60 Гц, 2 А / DC 24 В, 3 А
2. Аккумулятор: Li-ion 14,8 В, 700 мА*ч
3. Мощность: 72 Вт
4. Класс защиты от поражения электротоком:
 - блок питания: класс II
 - робот: класс III
5. Время зарядки аккумулятора: 2 часа
6. Уровень шума: 70 дБ
7. Длина страховочного троса: 4,1 м
8. Длина сетевого шнура с удлинителем и блоком питания: 5,5 м
9. Размер устройства: 240 × 240 × 95 мм
10. Размер упаковки: 360 × 293 × 135 мм
11. Вес нетто: 1,5 кг
12. Вес брутто: 2,8 кг

Срок службы: 2 года

Срок гарантии: 1 год

Товар сертифицирован



Производитель: Гуандун БОНА Робот Ко., Лтд. 2Ф энд 3Ф, Блок Д, № 438 Дунхуань Роуд, Шацзин Таун, Баоань Дистрикт, Шэньчжэнь 518125, Китай.

Импортер: ООО «Аэро-Трейд». 197022, г. Санкт-Петербург, Инструментальная ул., д. 3, лит. X, офис 1.

Страна происхождения: Китай.

Уполномоченная организация для принятия претензий на территории РФ: ООО «Аэро-Трейд». 197022, г. Санкт-Петербург, Инструментальная ул., д. 3, лит. X, офис 1.

Горячая линия производителя: 8-800-775-56-87 (пн-пт с 9:30 до 17:30 по московскому времени), info@kitfort.ru

Адреса сервисных центров вы можете узнать у оператора горячей линии или на сайте kitfort.ru

Требуется особая утилизация. Во избежание нанесения вреда окружающей среде необходимо отделить данный объект от обычных отходов и утилизировать его наиболее безопасным способом, например, сдать в специальные места по утилизации.

Месяц и год изготовления указаны на нижней стороне упаковочной коробки.

Производитель имеет право на внесение изменений в дизайн, комплектацию, а также в технические характеристики изделия в ходе совершенствования своей продукции без дополнительного уведомления об этих изменениях.

Меры предосторожности

Пожалуйста, внимательно прочтите инструкцию по эксплуатации. Обратите особое внимание на меры предосторожности. Всегда держите инструкцию под рукой.

1. Устройство предназначено для использования в бытовых условиях и может применяться в квартирах, загородных домах, гостиничных номерах, офисах и других подобных местах для непромышленной и некоммерческой эксплуатации.
2. Используйте робот для мытья окон только по назначению и в соответствии с указаниями, изложенными в данном руководстве. Нецелевое использование устройства будет считаться нарушением условий надлежащей эксплуатации.
3. Перед подключением зарядного устройства к электрической розетке убедитесь, что параметры электропитания, указанные на нем, совпадают с параметрами используемого источника питания.
4. Для предотвращения поражения электрическим током не погружайте устройство в воду и другие жидкости.
5. Не переносите зарядное устройство, взявшись за шнур питания. Не тяните за шнур питания при отключении вилки от розетки.
6. Не используйте устройство, если шнур питания, вилка или другие части прибора повреждены. Во избежание поражения электрическим током не разбирайте устройство самостоятельно — для его ремонта обратитесь к квалифицированному специалисту. Помните, неправильная сборка устройства повышает опасность поражения электрическим током при эксплуатации.
7. Детям, людям с ограниченными физическими, сенсорными или умственными способностями, а также лицам, не обладающим достаточными знаниями и опытом, разрешается пользоваться устройством только под контролем лиц, ответственных за их безопасность, или после инструктажа по эксплуатации устройства. Не позволяйте детям играть с роботом.
8. Контролируйте работу устройства, когда рядом находятся дети или домашние животные.
9. Выключите прибор и отключите от сети, если не используете прибор длительное время или перед проведением обслуживания.
10. Не допускайте падения робота и не подвергайте его ударам.
11. Запрещается заряжать робот при отрицательных температурах. В противном случае батарея может быть повреждена.
12. Не используйте устройство в экстремальных условиях (температура ниже 0 °C и выше 40 °C).
13. Когда робот работает, не отключайте его от сети. Встроенная резервная батарея устройства используется только для случаев внезапного отключения питания, при этом робот остается на стекле в течение ограниченного времени, не падая.

Резервная батарея не должна использоваться в качестве рабочего источника питания.

14. Не оставляйте робот во время работы без присмотра. Убедитесь, что под рабочей зоной нет ценных вещей и животных.
15. Не используйте робот на стекле с трещинами, наклеенной бумагой, стикерами, чтобы избежать риска разбитого стекла и падения робота.
16. Храните устройство в недоступных детям местах.
17. Используйте только предлагаемые производителем аксессуары или комплектующие. Использование иных дополнительных принадлежностей может привести к поломке устройства или получению травм.

IM-2



Всегда что-то новенькое!

Kitfort — современный и креативный бренд, который предлагает покупателям не только качественные товары по выгодной цене, но и радует подарками, конкурсами и живым интерактивом! Тысячи пользователей следят за нашими обновлениями и розыгрышами в социальных сетях. Присоединяйтесь к нам и вы!

Приветствуем вас в нашей группе «ВКонтакте»! Каждую неделю мы разыгрываем там десятки призов бытовой техники Kitfort. Участвуйте в морских боях, лотереях, творческих конкурсах и делайте репосты. Адрес группы: vk.com/kitfort

Если вы любите смотреть видео, введите в поиске YouTube: «Kitfort Show» и наслаждайтесь веселыми скетчами на нашем канале. В каждом новом выпуске мы разыгрываем самые популярные товары и новинки компании за комментарии от подписчиков. А содержание видеороликов заставит вас от души посмеяться и стать нашим другом и ценителем того, что мы делаем.

Подписывайтесь и будьте в деле вместе с Kitfort!

info@kitfort.ru

8-800-775-56-87