

oursson 

bon appétit

Provence



TO2104

DE Bedienungsanleitung

EN Instruction manual

ES Manual de instrucciones

FR Manuel d'instructions

IT Manuale di istruzioni

KZ Пайдаланушы нұсқаулығы

PL Instrukcja manual

RO Instrucțiuni de utilizare

RU Руководство по эксплуатации

A

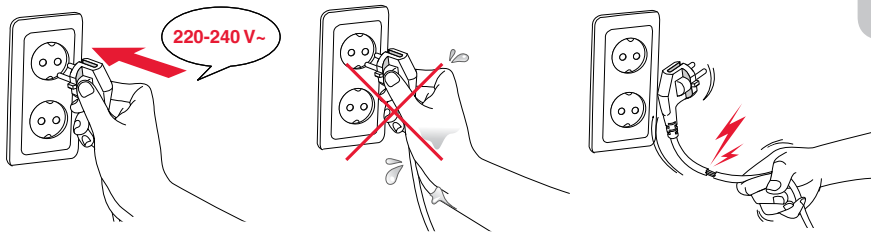

B

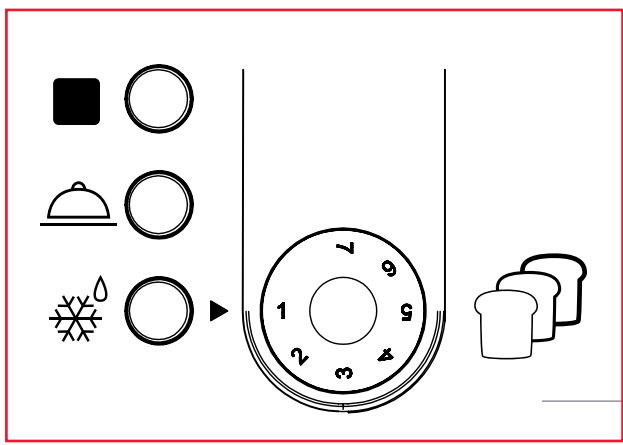
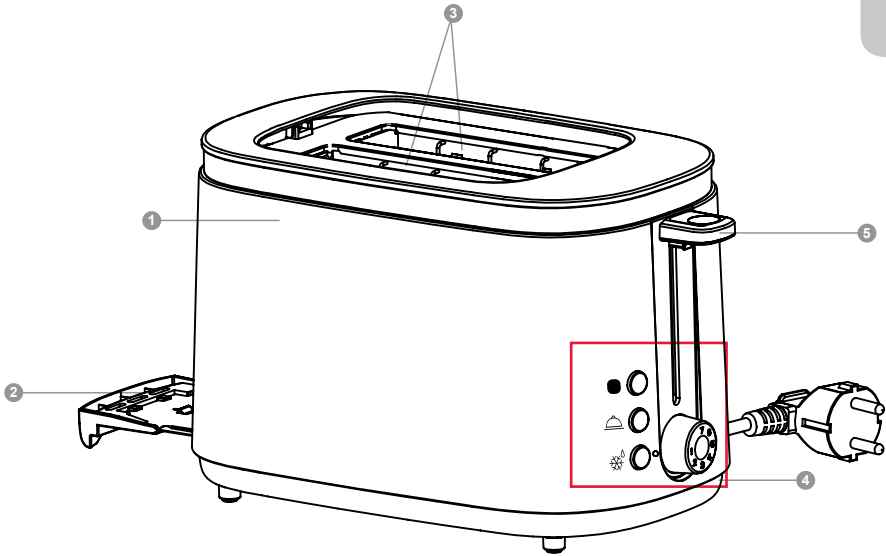

C

1

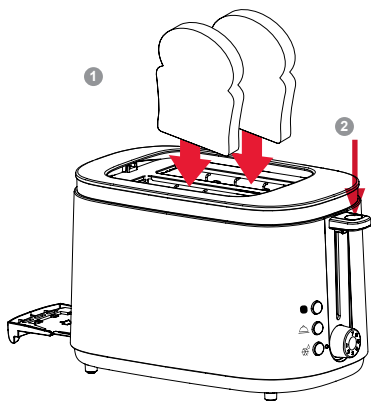

2

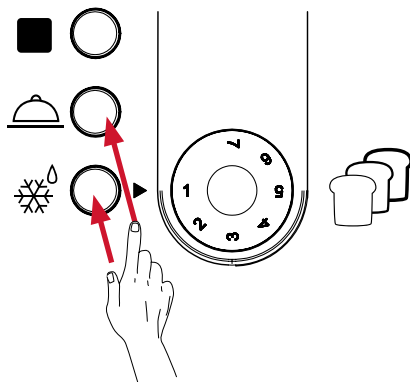



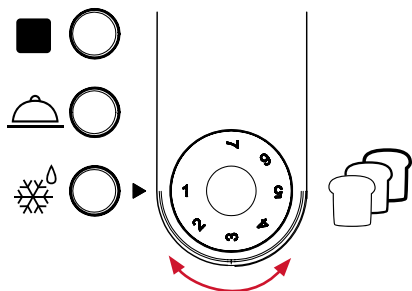

3

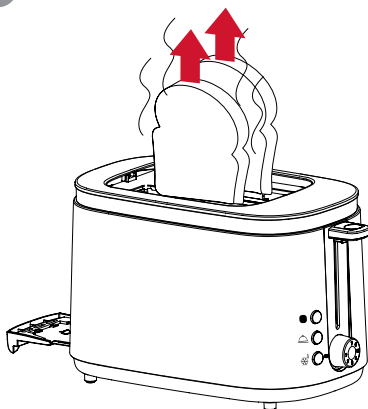

4



D

			
	×	×	✓
	✓	×	✓

SICHERHEITSHINWEISE, Abbildung A



Gefahrensymbol

Weist auf hohe elektrische Spannungen hin.



Warnsymbol

Weist darauf hin, dass Bedienschritte genau wie in der Anleitung beschrieben ausgeführt werden müssen.

Beim Umgang mit Elektrogeräten sollten Sie stets die folgenden Regeln beachten:

- Benutzen Sie das Gerät so wie in der Bedienungsanleitung beschrieben.
- Stellen Sie das Gerät auf einer stabilen Unterlage auf.
- Benutzen Sie ausschließlich die im Lieferumfang enthaltenen Werkzeuge und Zubehörteile.



- Damit es nicht zu Stromschlägen kommt, halten Sie das Netzkabel von Wasser und anderen Flüssigkeiten fern. Falls aus irgendwelchen Gründen Wasser oder andere Flüssigkeiten in das Gerät eindringen sollten, ziehen Sie sofort den Netzstecker, benutzen das Gerät nicht weiter, sondern wenden sich an den autorisierten Kundendienst (ASC) der OURSSON AG.

- Schließen Sie das Gerät an eine passende Stromquelle an.
- Benutzen Sie das Gerät nicht an Stellen, an denen leicht entzündliche Dämpfe in der Luft liegen können.



- Versuchen Sie niemals, das Gerät eigenmächtig zu öffnen – zum einen droht Stromschlaggefahr, zum anderen können dadurch schwere Fehlfunktionen eintreten; zusätzlich erlischt die Garantie. Wenden Sie sich bei Reparatur und Wartung nur an den autorisierten Kundendienst, der Reparaturen von OURSSON-Markenprodukten ausführt.

- Wenn Sie das Gerät von einem kühlen zu einem warmen Ort oder umgekehrt bringen, packen Sie es aus und warten 1 – 2 Stunden ab, bevor Sie es einschalten. So kann kondensierte Feuchtigkeit verdunsten und keinen Schaden anrichten.



- Damit es nicht zu Stromschlägen kommt, tauchen Sie das Gerät und das Netzkabel niemals in Wasser oder andere Flüssigkeiten.

- Gehen Sie besonders umsichtig vor, wenn Sie das Gerät in der Nähe von Kindern benutzen.

- Berühren Sie keine heißen Teile; ansonsten kann es zu Verbrennungen kommen.

- Das Netzkabel wurde bewusst kurz gehalten, damit es nicht zur Stolperfalle werden kann.

- Achten Sie darauf, dass das Kabel nicht über Tischkanten herabhängt oder heiße Gegenstände berührt.

- Schließen Sie das Gerät nicht an Stromkreise an, an die bereits andere Geräte angeschlossen wurden, die viel Strom verbrauchen: In diesem Fall können Leitungen überlastet werden, das Gerät funktioniert eventuell nicht mehr richtig.

- Stellen Sie das Gerät nicht in der Nähe von Gas- oder Elektroöfen und -herden auf.

- Ziehen Sie nach Gebrauch immer den Netzstecker aus der Steckdose.

- Sorgen Sie dafür, dass das Gerät keinen Erschütterungen, Vibrationen und anderen mechanischen Belastungen ausgesetzt wird, nicht umkippt oder stürzt.

- Ziehen Sie immer den Netzstecker, bevor Sie das Gerät reinigen oder Zubehörteile wechseln.

- Benutzen Sie das Gerät nicht im Freien.

- Das Gerät ist nicht für Personen geeignet, die unter körperlichen oder geistigen Einschränkungen leiden

oder denen es an der nötigen Erfahrung im Umgang mit Elektrogeräten mangelt. Dies gilt natürlich auch für Kinder. Solche Personen dürfen das Gerät nur unter erfahrener Aufsicht nutzen und/oder nachdem sie gründlich mit der Bedienung des Gerätes und den eventuell damit verbundenen Gefahren vertraut gemacht wurden. Lassen Sie Kinder nicht mit dem Gerät spielen.

- Das Gerät ist für den reinen Hausgebrauch vorgesehen.
- Falls das Netzkabel beschädigt wird, muss es von Fachleuten des autorisierten Kundendienstes (ASC) der OURSSON AG ausgetauscht werden, damit es nicht zu Gefährdungen kommt.
- Benutzen Sie ausschließlich die im Lieferumfang enthaltenen Werkzeuge und Zubehörteile.
- Verzichteten Sie bei der Reinigung des Gerätes unbedingt auf Scheuermittel und organische Reinigungsmittel (Alkohol, Benzin und dergleichen). Bei hartnäckigen Verschmutzungen können Sie neben einem feuchten Tuch auch ein wenig mildes Reinigungsmittel benutzen.

REMPFEHLUNGEN

- Lesen Sie die Anleitung gut durch, bevor Sie das Gerät benutzen. Bewahren Sie die Anleitung auf, damit Sie später darin nachlesen können.

- Sämtliche Abbildungen in dieser Anleitung dienen nur zur Veranschaulichung, können daher etwas vom tatsächlichen Aussehen Ihres Gerätes abweichen.

- Stecken Sie niemals Fremdkörper oder noch verpackte Toasts (z. B. in Folie) in die Toastschlitze.

- Benutzen Sie das Gerät nur aufrecht aufgestellt, niemals im Liegen.

- Stellen Sie das Gerät keinesfalls unter Vorhängen, Gardinen, anderen leicht brennbaren Gegenständen oder unter Schränken auf; es besteht Brandgefahr!

- Decken Sie die Toastschlitze mit nichts ab.

- **Benutzen Sie den Toaster nicht ohne eingesetzte Krümelschubblade.**

- Wickeln Sie das Netzkabel nicht beim Toasten und auch nicht kurz danach um das Gerät; der Toaster wird natürlich heiß, Hitze kann die Kabelisolierung beschädigen. Warten Sie, bis das Gerät gründlich abgekühlt ist.



Wenden Sie bei der Bedienung des Gerätes niemals Gewalt an. Andernfalls kann es zu Schäden kommen, die nicht durch die Garantie abgedeckt werden.

LIEFERUMFANG





Toaster 1 pc.
Bedienungsanleitung 1 pc.

KOMPONENTEN, Abbildung B

- 1 Hauptgerät
- 2 Krümelschubblade
- 3 Toastschlitze
- 4 Bedienfeld
- 5 Toasthebel

BEDIENELEMENTE



Bedienfeld, Abbildung B-4



-  – Mit dieser Taste starten und stoppen Sie den Toaster.
-  – Diese Taste dient zum **Aufwärmen**.
-  – Mit dieser Taste können Sie gefrorenes Brot **auftauen**.
-  – Und mit diesen Betriebsartwähler stellen Sie die gewünschte Röststufe, den Bräunungsgrad, ein.

Erste Schritte

Vor dem ersten Einsatz lassen Sie den Toaster einmal leer (also ohne Brot) arbeiten; dazu stellen Sie die Röststufe 7 ein. Wiederholen Sie dies anschließend noch zwei- bis dreimal. Lassen Sie das Gerät danach abkühlen.

Bedienung:

1. Vergewissern Sie sich, dass die Krümelschublade im Gerät sitzt. Stecken Sie den Netzstecker ein.
2. Geben Sie Brotscheiben in die Toastschlitze, Abbildung C-1.
3. Stellen Sie die gewünschte Röststufe mit den Betriebsartwähler  ein. Minimum: 1 (Brot wird nur etwas trockener und fester). Maximum: 7 (Brot wird kräftig gebräunt). Mögliche Einstellungen: 1, 2, 3, 4, 5, 6, 7, Abbildung C-3.
4. Drücken Sie die Hebel zum Toasten. Das Brot wird automatisch abgesenkt, Abbildung C-1.
5. Nach dem Toasten, das Brot wird zum einfachen Herausnehmen automatisch angehoben, Abbildung C-4.
6. Sie können das Toasten jederzeit unterbrechen, wenn das Brot schon etwas eher wie gewünscht gebräunt ist. Dazu drücken Sie einfach die Taste , wenn der gewünschte Bräunungsgrad erreicht ist.

Betriebsart	Beschreibungen	Hinweise
Aufwärmen	<ol style="list-style-type: none"> 1. Stecken Sie den Netzstecker ein. 2. Geben Sie Brotscheiben in die Toastschlitze. 3. Drücken Sie den Hebel, Abbildung C-1. 4. Starten Sie den Toaster mit der Taste , Abbildung C-2. (Die Toastdauer ist fest vorgegeben). 5. Zum Schluss werden die Toasts zum bequemen Entnehmen angehoben, Abbildung C-4. 	Diese Betriebsart dient zum Aufwärmen kühler Brotscheiben.
Auftauen	<ol style="list-style-type: none"> 1. Stecken Sie den Netzstecker ein. 2. Geben Sie Brotscheiben in die Toastschlitze. 3. Drücken Sie den Hebel, Abbildung C-1. 4. Drücken Sie zum Auftauen die Taste , Abbildung C-2. 5. Stellen Sie die gewünschte Röststufe ein, Abbildung C-3. 6. Zum Abschluss werden die Toasts zum einfacheren Entnehmen angehoben, Abbildung C-4. 	Mit dieser Betriebsart tauen Sie eingefrorene Brotscheiben schnell und einfach auf.

ZUBEREITUNGSEMPFEHLUNGEN

- Achten Sie immer darauf, Brotscheiben komplett aus-zupacken, bevor Sie diese in den Toaster geben.
- Wenn Sie nur einen Toastschlitz mit Brot bestücken, wird das Brot gewöhnlich dunkler als beim Toasten zweier Brotscheiben auf einmal.
- Wenn Sie mehrere Toasts hintereinander rösten, werden die folgenden Toastladungen etwas kräftiger gebräunt.
- Unterschiedliche Brotsorten benötigen natürlich auch unterschiedliche Röststufen. Stellen Sie den Toaster anfangs am besten auf Röststufe 3 ein – dies ist ein guter Mittelwert.

- Toasten Sie nur Brotscheiben, die bequem in die Toastschlitze passen – nicht „stopfen“!

REINIGUNG UND PFLEGE, Abbildung D

-  • Ziehen Sie den Netzstecker aus der Steckdose.
- Lassen Sie das Gerät gründlich abkühlen. Wischen Sie das Gehäuse mit einem feuchten Tuch sauber.
- Nehmen Sie die Krümelschublade zum Reinigen heraus.
- **Tauchen Sie das Gerät niemals in Wasser oder andere Flüssigkeiten – höchste Stromschlaggefahr!**

MÖGLICHE PROBLEME UND LÖSUNGEN

Problem	Ursache	Lösung
Leuchtanzeige funktioniert nicht.	Kein Strom.	Schauen Sie nach, ob der Netzstecker richtig in der Steckdose sitzt. Vergewissern Sie sich, dass die Steckdose funktioniert. Sollte sich das Problem nicht auf diese Weise lösen lassen, wenden Sie sich bitte an den autorisierten OURSSON-Kundendienst.
Rauch dringt aus dem Gerät.	Das Brot ist verbrannt.	Schalten Sie das Gerät sofort mit der Taste  ab.
Brotscheiben klemmen im Toaster fest.		Ziehen Sie den Netzstecker, lassen Sie das Gerät gründlich abkühlen, holen Sie dann das Brot heraus. Achten Sie darauf, dass Mechanik und Heizelemente beim Herausholen des Brotes nicht beschädigt werden.

TECHNISCHE DATEN

TECHNISCHE DATEN	
Modell	TO2104
Stromverbrauch (W)	max 750
Netzspannung	220-240 V~, 50 Hz
Elektrische Schutzklasse	I
Temperatur bei Lagerung und Transport*	-25 bis 35 °C
Umgebungstemperatur im Betrieb	5 bis 35 °C
Luffeuchtigkeit	15-75 %
Abmessungen (mm)	169x298x183
Gewicht (kg)	1,04

* Die Geräte müssen an einer trockenen, gut belüfteten Stelle bei Temperaturen über -25°C gelagert werden.

ZERTIFIZIERUNG

Hinweise zur Produktzertifizierung finden Sie unter <http://www.oursson.com>; Sie können auch Ihren Händler danach fragen.

Reparaturen des Gerätes dürfen nur über den autorisierten Kundendienst der OURSSON AG ausgeführt werden.

REPARATUREN

Wir freuen uns, dass Sie sich für ein hochwertiges Produkt der OURSSON AG entschieden haben. Wir achten darauf, Ihnen stets sinnvolle, wirklich praxistaugliche Geräte zu bieten. Auch bei der Qualität gehen wir keine Kompromisse ein. Falls Ihr OURSSON-Produkt doch einmal repariert werden muss, wenden Sie sich bitte an unseren autorisierten Kundendienst (nachstehend einfach Kundendienst genannt). Eine vollständige Liste mit Kundendienstniederlassungen und ihren Anschriften finden Sie auf unseren Internetseiten: www.oursson.com

Garantiebedingungen der OURSSON AG:

- Die Garantiebedingungen der OURSSON AG, die über den Kundendienst der OURSSON AG erbracht werden, gelten ausschließlich in dem Land, in dem die Geräte der OURSSON AG vertrieben werden, da Garantieleistungen nach landesspezifischen Vorschriften und Konformitätsvorgaben erbracht werden müssen.
- Die OURSSON AG erbringt Garantieleistungen gemäß den im jeweiligen Vertriebsland gültigen Verbraucherschutzgesetzen. Garantieleistungen können nur in Anspruch genommen werden, wenn das jeweilige Produkt ausschließlich zu persönlichen, familiären Zwecken sowie im Haushalt eingesetzt wird. Die OURSSON AG ist nicht zur Erbringung von Garantieleistungen verpflichtet, wenn Produkte für gewerbliche Zwecke, in Unternehmen, Institutionen, Organisationen oder in einem ähnlichen Umfeld eingesetzt werden.
- Folgende Nutzungsbedingungen und Garantiezeiten gelten für Produkte der OURSSON AG:

Produktbezeichnung	Einsatzzeit in Monaten	Garantiezeit, in Monaten
Mikrowellengeräte, Brotbackautomaten, Induktionsherde Multikochergeräte, Küchenmaschinen, Wasserkocher, Elektrogrills, Handmixer, Mixer, Fleischwölfe, Toaster, Thermobehälter, Röstgeräte, Kaffeebereiter, Dampfgarer, Entsafter, Zerkacker, Dörrgeräte, Joghurtbereiter, Fermentiergeräte, Miniöfen, Tiefkühlgeräte, Kühlgeräte, automatische Kaffeemaschinen, Milchaufschäumer, Universalzerkleinerer, Joghurtbereiter/Fermentierer Küchenwaagen, Siphons	60	24

- Die Garantieleistungen der OURSSON AG erstrecken sich nicht auf folgende Produkte, bei denen es sich um Verschleißteile handelt oder die nicht mit dem Hauptprodukt in Verbindung stehen:
 - Batterien.
 - Mit dem Produkt gelieferte Hüllen, Kordeln, Tragekordeln und -Gurte, Befestigungszubehör, Werkzeuge, Dokumentation.
- Die Garantie deckt keine Defekte ab, die durch falsche Nutzung, falsche Lagerung oder falschen Transport der Waren, durch Eingriffe Dritter oder Höhere Gewalt verursacht werden. Dazu zählen:
 - Defekte, die durch nachlässige Handhabung, Einsatz für Fremdzwecke, Nichteinhaltung der Anweisungen der Bedienungsanleitung, zu hohe oder zu geringe Temperaturen, Feuchtigkeit und Staub, eigenmächtiges Öffnen oder eigenmächtige Reparaturversuche, Betrieb mit ungeeigneter Stromversorgung, Eindringen von Flüssigkeiten, Insekten, sonstigen Fremdkörpern und Substanzen sowie Langzeiteinsatz des Produktes unter extremen Einsatzbedingungen entstehen.
 - Defekte, die durch nicht autorisierte Versuche zum Testen oder Prüfen des Produktes, durch physische Veränderung oder Veränderung von Software, durch nicht autorisierte Wartung oder Reparatur verursacht werden.
 - Defekte, die durch Einsatz nicht standardisierter oder minderwertiger Ausrüstung, Zubehörteile, Ersatzteile oder Batterien verursacht werden.
 - Defekte, die durch den Einsatz in Verbindung mit Zusatzteilen (Zubehör) entstehen, die nicht von der OURSSON AG zum Einsatz mit dem Produkt empfohlen werden. Die OURSSON AG übernimmt keine Haftung für die Qualität von Zusatzteilen (Zubehör) von Drittanbietern und damit verbundenen Produkten. Zusätzlich gewährleistet die OURSSON AG nicht, dass Produkte einwandfrei mit Produkten anderer Hersteller zusammenarbeiten.
- Produktdefekte, die während der regulären Einsatzzeit eines Produktes auftreten, werden vom autorisierten Kundendienst behoben. Innerhalb der Garantiezeit werden Defekte kostenlos behoben. Dazu müssen das Garantiezertifikat sowie ein Kaufbeleg (aus dem das Kaufdatum hervorgeht) im Original vorgelegt werden. Fehlen solche Nachweise, beginnt die Garantiezeit mit dem Herstellungsdatum der jeweiligen Waren. Bitte beachten:

- Einrichtung und Installation (Zusammenbau, Anschluss und dergleichen) des Produktes gemäß Bedienungsanleitung fallen nicht unter den Garantieleistungsumfang der OURSSON AG. Solche Tätigkeiten müssen vom Anwender selbst ausgeführt, können gegen Gebühr auch von Spezialisten der meisten Kundendienstniederlassungen übernommen werden.
 - Wartungstätigkeiten (wie Reinigen und Schmieren beweglicher Teile, Austausch von Verschleißteilen, Verbrauchsgütern und dergleichen) werden gegen Gebühr ausgeführt.
- Die OURSSON AG haftet nicht für jegliche direkten oder indirekten Schädigungen von Menschen oder Tieren sowie nicht für Sachschäden, sofern diese durch Nichtbeachtung der Nutzungsbedingungen, unsachgemäße Lagerung, unsachgemäßen Transport, falsche Installation, beiläufige falsche oder fahrlässige Handlungen von Verbrauchern oder Dritten entstehen.
 - Unter keinen Umständen haftet die OURSSON AG für jegliche speziellen, beiläufigen, indirekten oder Folgeschäden, zu denen auch Folgendes zählt: Entgangener Gewinn, Schädigungen durch Geschäfts- und andere Unterbrechungen, verursacht durch Nutzung oder Nichtnutzbarkeit des Produktes.
 - Im Zuge ständiger Produktverbesserungen können sich Designelemente und bestimmte technische Spezifikationen ohne Vorankündigung durch den Hersteller ändern.

Nutzung des Produktes über seine reguläre Einsatzzeit hinaus:

- Die von der OURSSON AG für dieses Produkt festgelegte Einsatzzeit gilt nur dann, wenn das Produkt ausschließlich für den persönlichen, familiären sowie Haushaltsbedarf eingesetzt wird und sich der Anwender an die Vorgaben zu ordnungsgemäßen Betrieb, Transport sowie zur richtigen Lagerung hält. Bei sachgerechter Handhabung und Einhaltung der Betriebshinweise kann die tatsächliche Lebenserwartung des Produktes die von der OURSSON AG festgelegte Einsatzzeit überschreiten.
- Wenden Sie sich nach Ablauf der regulären Einsatzzeit an den autorisierten Kundendienst, lassen Sie eine vorsorgliche Wartung ausführen und ermitteln, ob sich das Produkt für eine weitere Nutzung eignet. Vorsorgliche Wartungsarbeiten werden vom Kundendienst auch während der regulären Einsatzzeit gegen Gebühr ausgeführt.
- Die OURSSON AG rät vom Einsatz dieses Produktes über die reguläre Einsatzzeit hinaus ab, sofern keine vorsorgliche Wartung über den autorisierten Kundendienst vorgenommen wird, da das Produkt in diesem Fall eine mögliche Gefahr für Leben, Gesundheit und Eigentum des Anwenders darstellen kann.



Falls Sie Fragen zu oder Probleme mit Produkten der OURSSON AG haben sollten, wenden Sie sich bitte einfach per E-Mail an uns: support@oursson.com

Diese Anleitung wird durch internationale und EU-Urheberrechtsgesetze geschützt. Jegliche nicht autorisierte Verwendung der Anleitung einschließlich Kopieren, Ausdrucken und Verteilen kann strafrechtliche Verfolgung nach sich ziehen.

Kontakt:

1. Produkthersteller – OURSSON AG (Orson AG), Rue du Grand-Chêne 5, 1003 Lausanne, Schweiz.
2. Zertifizierungsangaben zum Produkt finden Sie auf unseren Internetseiten: www.oursson.com

OURSSON AG
In China hergestellt

Recycling und Entsorgung

Dieses Gerät erfüllt die Vorgaben der europäischen Direktive 2002/96/EG zu elektrischen und elektronischen Altgeräten – WEEE.

Nach Ende seiner Einsatzzeit darf das Produkt nicht mit dem regulären Hausmüll entsorgt werden. Stattdessen muss es bei einer geeigneten Sammelstelle zum Recycling elektrischer und elektronischer Altgeräte abgegeben, dort nach gesetzlichen Vorgaben verarbeitet, recycelt oder entsorgt werden. Durch sachgerechte Entsorgung des Produktes leisten Sie einen kleinen, aber dennoch wichtigen Beitrag zur Bewahrung unserer natürlichen Ressourcen, zum Schutz unserer Umwelt und unserer Mitmenschen. Weitere Hinweise zu Sammelstellen und zum Recycling dieses Produktes erhalten Sie von Ihrer Stadtverwaltung oder Ihrer Entsorgungsgesellschaft für Haushaltsabfälle. 

Herstellungsdatum

Jedes Produkt trägt eine eindeutige Seriennummer aus Buchstaben und Ziffern sowie einen Barcode, der folgende Angaben enthält: Produktgruppe, Herstellungsdatum, Seriennummer des Produktes.



Die Seriennummer finden Sie an der Rückseite des Produktes, auf seiner Verpackung und auf der Garantiekarte.

- 1 Die ersten beiden Buchstaben bezeichnen die Produktgruppe (Toaster – TO).
- 2 Die ersten beiden Ziffern geben das Herstellungsjahr an.
- 3 Die nächsten beiden Ziffern stehen für die Herstellungsmonat.
- 4 Die letzten Ziffern bilden die Seriennummer des Produktes.

Um Missverständnissen vorzubeugen, empfehlen wir Ihnen dringend, die Bedienungsanleitung und die Garantiebedingungen aufmerksam durchzulesen. Vergewissern Sie sich, dass die Angaben auf der Garantiekarte stimmen. Die Garantiekarte ist nur dann gültig, wenn folgende Dinge richtig und klar angegeben wurden: Modell, Seriennummer, Kaufdatum, lesbare Stempel, Unterschrift des Käufers. Modell- und Seriennummer des Gerätes müssen mit den Angaben auf der Garantiekarte übereinstimmen. Falls diese Bedingungen nicht erfüllt oder die Angaben auf der Garantiekarte geändert werden, verliert die Garantiekarte ihre Gültigkeit.



SAFETY INSTRUCTIONS, Fig. A



Danger symbol

A reminder to user about high voltage.



Warning symbol

A reminder to user about the necessity of operating exactly according to the instructions.

When using electrical appliances should take the following precautions:

- Use the device according to the following instructions manual.
- Install the device on a stable surface.
- Use only the tools, which are included in the product set.



To protect against risk of electrical shock do not put the cord in water or other liquid. If for some reason the water got into the unit, contact an authorized service center (ASC) OURSSON AG.

- For power supply, use a power grid with proper characteristics.
- Do not use the device in areas where the air can contain vapors of flammable substances.



Never attempt to open the device by yourself – it could possibly be the reason of an electrical shock can lead to product malfunction and will invalidate the manufacturer's warranty. For repair and maintenance, contact only authorized service centers meant for repair of products under the trademark OURSSON.

- When moved from a cool to a warm place and vice versa unpack it before use and wait 1-2 hours without turning it on.



In order to prevent electrical shock do not immerse the entire product or the wires into the water.

- Be particularly careful and cautious when using the device near children.
- Do not touch any hot parts, as this may cause injury.
- The power cord is specially made relatively short in order to avoid the risk of injury.
- Do not allow the cord to hang over the sharp edge of the table or touch hot surfaces.
- Do not connect this device to a grid which is overloaded with other appliances: it can lead to the fact that the device will not function properly.
- Do not install the device near gas and electric stoves and ovens.
- After use, make sure to disconnect the device from the power grid.
- Keep the device from bumps, falls, vibration and other mechanical influences.
- Make sure to disconnect the device from the power grid before cleaning or changing accessories.
- Do not use the device outdoors.
- This appliance is not intended for use by persons (including children) with reduced physical, sensory

or mental capabilities, or lack of experience and knowledge. They can only use the device under the supervision of the person responsible for their safety, or after instruction on the safe use of the device. Do not allow children to play with the product.

- This product is intended only for use in the home.
- If the power cord is damaged, it must be replaced by a specialist from the authorized service center (ASC) OURSSON AG to avoid danger.
- Use only the tools, which are included in the product set.
- When cleaning the appliance do not use abrasives and organic cleaners (alcohol, gasoline, etc.). When cleaning the device it is allowed to use a small amount of neutral detergent.

RECOMMENDATIONS

- Please read the instruction manual before using the device. Keep the manual after reading for further use.
- All illustrations in this manual are schematic representations of real objects, which may differ from the actual images.
- Never place foreign objects or toasts in foil into the toasting openings.
- Operate the device only in vertical position.
- Do not place the device under curtains or near other easy flammable objects or under cupboards, this may lead to a fire.
- Do not cover toasting openings.
- **Do not use toaster without removable tray.**
- Do not wrap the power cord around the body of the device in the moment or immediately after the preparati



The operation of this device in any case does not imply application of any force to it, as this may damage the product due to user fault.

PRODUCT SET





Toaster.....	1 pc.
Instruction Manual	1 pc.

ELEMENTS OF DESIGN, Pic. B

- 1 Body
- 2 Tray
- 3 Toasting openings
- 4 Control panel
- 5 Toasting lever

UTILIZATION



Control panel, Pic. B-4



-  – use this button to turn on/turn off the preparation.
-  – use this button to select **REHEAT** mode.
-  – use this button to select **DEFROST** mode.
-  – use this knob to choose the roasting level.

Getting Started

Before first use, turn on the toaster in bread roasting mode without bread, setting the roasting level to 7. Repeat the procedure for 2-3 times. Then let the device to cool.

Order of operation, Pic. C:

1. Make sure that the tray is installed completely. Plug in the device.
2. Place bread into the toasting openings, Pic. C-1.
3. With the help of  select the roasting level. Minimum value is 1 (slightly dried), Maximum value 7 (brown crust). Available values: 1,2,3,4,5,6,7, Pic. C-3.
4. Press Toasting lever to start roasting, Pic. C-1.
5. When roasting is completed, toasts will raise automatically.
6. You can control roasting level while preparing toasts. If required level is reached, press , button to stop the process.

Mode	Description	Note
REHEAT	<ol style="list-style-type: none">1. Plug in the device.2. Place bread into toasting openings.3. Press toasting lever, Pic. C-1.4. Press  button to begin heating up, Pic. C-2. (Cooking time is fixed).5. Upon completion, toasts will raise automatically, Pic. C-4.	In this mode, you can warm up cooled toast.
DEFROST	<ol style="list-style-type: none">1. Plug in the device.2. Place bread into toasting openings.3. Press toasting lever, Pic. C-1.4. Press  button to defrost, Pic. C-2.5. Select required roasting level, Pic. C-3.6. Upon completion, toasts will raise automatically, Pic. C-4.	In this mode, you can roast frozen slices of bread.

PREPARATION RECOMMENDATIONS

- Be sure to remove wrapping and packing from toast before placing them into toaster.
- If one toast is roasting, its color will be darker than the color of two toast roasted at the same time on the same level.
- If you'll roast in a row a few servings of toast on the same level, the last toasts will be the most crispy.
- For different types of bread, different roasting level is required. For the first preparation set roasting level 3.

- Use bread slices that are easily placed into the toasting openings.

CLEANING AND MAINTENANCE, Pic. D

-  • Unplug the device.
- Let the device cool. Then wipe the body with a damp soft cloth.
- Remove the tray and clean it.
 - **Never immerse the entire device into water because of the danger of electric shock.**

POSSIBLE PROBLEMS AND SOLUTIONS

Possible problem	Cause	Solution
Light indication does not work	No power supply	Check if the cord is plugged in. Check if the socket is working. If the problem persists, contact an authorized OURSSON service center.
Smoke comes out from the device	Bread is burned	Immediately press  , button, to stop the device.
Bread slices stuck in the toaster		Unplug the device, let it cool and after that remove the bread. Make sure that the inner mechanism or heating element aren't damaged when removing bread.

SPECIFICATIONS

SPECIFICATIONS	
Model	TO2104
Power consumption, W	max 750
Rated voltage	220-240 V~; 50 Hz
Electric shock protection class	I
Storage and transportation temperature *	-25°C to +35°C
Operating temperature from	+5°C to +35°C
Humidity Requirements	15-75%
Dimensions, mm	169x298x183
Weight, kg	1.04

*Products must be stored in dry, ventilated warehouses at a temperature not lower than – 25°C.

PRODUCT CERTIFICATION

For information on product certification, see <http://www.oursson.com> or ask seller for a copy.



Only a qualified specialist of an authorized service center OURSSON AG can repair the device.

SERVICING

Company OURSSON AG expresses great appreciation to you for choosing our products. We have done everything possible so that this meets your needs, and the quality corresponds to the best world standards. If your OURSSON branded product will need maintenance, please contact one of the authorized service center (hereinafter – ASC). A complete list of ASC and their exact addresses can be found on the website www.oursson.com.

Warranty obligations OURSSON AG:

1. Warranty obligations OURSSON AG, provided ASC OURSSON AG, apply only to models designed OURSSON AG for the production or supply and sale within the country where the warranty service is provided, purchased in this country, certified for compliance with the standards of this country, and also marked the with official marks of conformity.
2. Warranty obligations OURSSON AG operate within the law on protection of consumer rights and are regulated by the laws of the country in which they are provided, and only when the product is used exclusively for personal, family or household purposes. Warranty obligations OURSSON AG shall not apply to uses of goods for business purposes or in connection with the acquisition of goods to meet the needs of enterprises, institutions and organizations.
3. OURSSON AG sets for its products the following terms of use and warranty periods:

Product name	Terms of use, months	Warranty Period, months
Microwave ovens breadmakers, induction hobs Multicookers, kitchen processors, electric kettles, electric grills, hand blenders, hand mixers, meat grinders, blenders, toasters, airpots, toasters, juicers, steamers, coffee makers, choppers, freezers, refrigerators, automatic coffee machines Kitchen scales	60	12

4. Warranty obligations OURSSON AG shall not apply to the following products, if their replacement is assumed and is not connected with disassembling products:
 - Batteries.
 - Cases, straps, cords for carrying, mounting accessories, tools, documentation that came with the product.
5. Warranty does not cover defects caused due to violations of the rules of consumer use, storage or transportation of the goods, actions of third parties or force majeure, including but not limited to the following cases:
 - If the defect was a result of careless handling, used for other purposes, violations of conditions and rules of operation set forth in the instruction manual, including as a result of exposure to high or low temperatures, high humidity or dust, traces of opening the device independently and/ or self-repair, mismatch state standards for power grids, getting liquids, insects or other foreign objects, substances inside the device, as well as long-term use of the product in extreme operational modes.
 - If the defect of the product was a result of unauthorized attempts to test the product or make any changes in its construction or software programs, including repair or maintenance in unauthorized service centers.
 - If the defect of the product was a result of use of non-standard and/or low quality equipment, accessories, spare parts, batteries.
 - If the defect of the product is associated with its use in conjunction with additional equipment (accessories), other than additional equipment recommended by OURSSON AG for use with this product. OURSSON AG is not responsible for the quality of the additional equipment (accessories) manufactured by third parties, for the quality of its products together with such equipment, as well as the quality of the work of the additional equipment of OURSSON AG together with the products of other manufacturers.
6. Product defects detected during the lifetime of the product are eliminated by the authorized service centers (ASC). During the warranty period, elimination of defects is free of charge with the presentation of the original certificate of guarantee

6. and documents that confirm the fact and date of the contract of retail purchase. In the absence of such documents, warranty period is calculated from the date of manufacture of goods. It should be taken into account:
- Setup and Installation (assembly, the connection, etc.) of the product described in the documentation attached to it, does not enter the scope of warranty OURSSON AG and can be performed by the user as well as the specialists of most authorized service centers on a paid basis.
 - Work upon maintenance of products (cleaning and lubricating the moving parts, replacement of consumables and supplies, etc.) are made on a paid basis.
7. OURSSON AG is not responsible for any damage directly or indirectly caused by their products to people, pets, property, if it occurred as a result of non-observance of the rules and conditions of use, storage, transportation or installation of the product, intentional or negligent actions of consumer or third parties.
8. Under no circumstances, OURSSON AG is not responsible for any special, incidental, indirect or consequential loss or damage, including but not limited to: lost profits, damages caused by interruptions in the commercial, industrial or other activities, arising from the use of or inability to use the product.
9. Due to continuous product improvement, design elements and some technical specifications are subject to change without prior notice from the manufacturer.

Using the product when after the terms of use (lifetime):

1. Lifetime set by OURSSON AG for this product applies only when the product is used exclusively for personal, family or household needs, as well as the consumer observes the correct operation, storage and transportation of products. Under the condition of careful handling of the product and compliance with the rules of operation the actual life may exceed the lifetime set by OURSSON AG.
2. At the end of the product lifetime, you should contact an authorized service center for to conduct a preventive maintenance of the product and determine the suitability for further use. Work on conducting a preventive maintenance of the products is also made in service centers on paid basis.
3. OURSSON AG does not recommend the use of this product after the end of its lifetime without its preventive maintenance by the authorized service center, since in this case, the product can be dangerous to the life, health or property of the consumer.

Product Recycling and Disposal

This appliance has been identified in accordance with the European directive 2002/96/EG on Waste Electrical and Electronic Equipment – WEEE.

After the expiration of the lifetime, the product cannot be disposed with another household waste. Instead, it shall be deposited in the appropriate recycling collection point for electrical and electronic equipment for proper treatment and disposal in accordance with federal or local law. By disposing correctly this product, you will help to conserve natural resources and preventing the product from damaging the environment and human health. For more information on the collection point and recycling of this product, please contact your local municipal authorities or the enterprise for household waste disposal.



Date of manufacture

Each product has a unique serial number in the form of alphanumeric row and is duplicated with a barcode that contains the following information: name of the product group, date of manufacture, serial number of the product.



Serial number is located on the rear of the product, on the package and the warranty card.

- 1 The first two letters – correspondence to the product group (Toaster – TO).
- 2 The first two digits – year of manufacture.
- 3 The second two digits – month of manufacture.
- 4 The last two digits – serial number of product.

To avoid misunderstandings, we highly recommend you to read carefully the instruction manual and the warranty obligations. Check the correctness of the warranty card. Warranty card is valid only if the following are correctly and clearly stated: model, serial number, date of purchase, clear stamps, buyer's signature. The serial number and the model of the device must be the same as in the warranty card. If these conditions are not fulfilled or the data specified in the warranty card was changed, the warranty card is invalid.



oursson

If you have questions or problems with OURSSON AG products – please contact us by e-mail: support@oursson.com

This manual is under protection of international and EU copyright law. Any unauthorized use of the instructions, including copying, printing and distribution, but not limited to, involves the application of the guilty person to civil liability and criminal liability.

Contact information:

1. Manufacturer of goods - OURSSON AG (Orson AG) Rue du Grand-Chêne 5, 1003 Lausanne, Switzerland.
2. Certification information product available on the website www.oursson.com.

OURSSON AG
Made in China



INSTRUCCIONES DE SEGURIDAD, Fig. A



Símbolo de peligro

Recuerda al usuario el peligro de la alta tensión.



Símbolo de advertencia

Recuerda al usuario la necesidad de seguir las instrucciones al pie de la letra.

Al usar aparatos eléctricos, es preciso tomar las siguientes precauciones:

- Use el aparato según se indica en el siguiente manual de instrucciones.
- Coloque el aparato sobre una superficie estable.
- Use únicamente los accesorios incluidos junto con el producto.



No permita que el cable eléctrico entre en contacto con agua u otros líquidos para protegerse del riesgo de descarga eléctrica. Si por cualquier razón penetrara agua en el aparato, póngase en contacto con un centro técnico autorizado OURSSON AG.

- Use una red de alimentación eléctrica de características adecuadas.
- No use el aparato en zonas en donde el aire pueda contener vapores de sustancias inflamables.



Nunca trate de abrir el aparato por su cuenta, ya que podría provocar una descarga eléctrica que podría averiar el aparato e invalidar la garantía del fabricante. Deje las tareas de mantenimiento y reparación únicamente en manos de los centros técnicos autorizados por la marca OURSSON.

- Cuando traslade el aparato de una zona caliente a una fría y viceversa, desempaquélo antes de usarlo y espere entre 1 y 2 horas antes de conectarlo.



Para evitar las descargas eléctricas, evite sumergir el aparato o sus cables en agua.

- Tenga especial cuidado cuando use el aparato cerca de los niños.
- No toque las partes calientes del aparato, ya que podría sufrir lesiones.
- El cable de corriente es corto expresamente con el fin de evitar el riesgo de sufrir lesiones.
- No deje que el cable de corriente quede colgando sobre el borde afilado de una mesa o que entre en contacto con superficies calientes.
- No conecte este aparato a una red sobrecargada con otros aparatos, ya que podría causar que no funcionara correctamente.
- No instale el aparato cerca de cocinas y hornos eléctricos y de gas.
- Tras su uso, asegúrese de desconectar el aparato de la red eléctrica.
- Evite que el aparato sufra golpes, caídas, vibraciones y otros efectos mecánicos.
- Asegúrese de desconectar el aparato de la red eléctrica antes de limpiarlo o cambiar accesorios.
- No use el aparato en exteriores.
- Este aparato no está diseñado para su uso por personas discapacitadas física, sensorial o mentalmente (incluidos niños), o carentes de la experiencia y

los conocimientos necesarios. Dichas personas solo pueden usar este aparato bajo la vigilancia de una tercera persona responsable de su seguridad o tras recibir adiestramiento acerca de su uso. No permita que los niños jueguen con el producto.

- Este producto está únicamente indicado para uso doméstico.
- Si el cable eléctrico presenta daños, deberá solicitar su sustitución a un especialista de un centro técnico autorizado OURSSON AG para evitar cualquier peligro.
- Use únicamente los accesorios incluidos junto con el producto.
- No use limpiadores abrasivos u orgánicos tales como alcohol o gasolina para limpiar el aparato. Puede limpiar el aparato con una pequeña cantidad de detergente neutro.

RECOMENDACIONES

- Lea atentamente el manual de instrucciones antes de usar este aparato. Conserve el manual tras su lectura para futuras consultas.
- Todas las ilustraciones contenidas en este manual son representaciones esquemáticas de objetos reales, que pueden diferir de las imágenes presentadas.
- Jamás coloque objetos extraños o tostadas envueltas en papel de aluminio en las aperturas de la tostadora.
- Use el aparato únicamente en posición vertical.
 - No coloque el aparato debajo de cortinas o cerca de otros objetos fácilmente inflamables o debajo de armarios, ya que podría provocar un incendio.
- No cubra las aperturas de la tostadora.
- **No use la tostadora sin la bandeja extraíble.**
- No enrolle el cable de alimentación alrededor del cuerpo del dispositivo durante la preparación o inmediatamente después.



No manipule el aparato usando para ello la fuerza bruta, ya que podría dañarlo.

CONJUNTO DE PIEZAS





Tostadora..... 1 ud.
Manual de instrucciones..... 1 ud.

ELEMENTOS DE DISEÑO, Fig. B

- 1 Cuerpo
- 2 Bandeja
- 3 Aperturas de la tostadora
- 4 Panel de control
- 5 Palanca de tostado

USO



Panel de control, Fig. B-4.



-  – use este botón para iniciar/detener el proceso de tueste.
-  – use este botón para seleccionar el modo **REHEAT** (RECALENTADO).
-  – use este botón para seleccionar el modo **DEFROST** (DESCONGELACIÓN).
-  – use este Regulador para seleccionar el nivel de tueste.

Introducción

Antes del primer uso, encienda la tostadora en el modo de tostado de pan sin introducir pan en ella, seleccionando el nivel de tueste 7. Repita el procedimiento 2 o 3 veces. A continuación, deje que el dispositivo se enfríe.

Funcionamiento:

1. Asegúrese de que la bandeja esté correctamente instalada. Enchufe el aparato.
2. Introduzca pan en las aperturas de la tostadora, Fig. C-1.
3. Seleccione el nivel de tueste con la ayuda de . El valor mínimo es 1 (tueste ligero), y el máximo es 7 (corteza marrón). Valores disponibles: 1,2,3,4,5,6,7, Fig. C-3.
4. Pulse el palanca para iniciar el tueste. El pan bajará automáticamente, Fig. C-1.
5. Una vez finalizado el tueste, escuchará se elevarán automáticamente, Fig. C-4.
6. Puede controlar el nivel de tueste mientras prepara las tostadas. Si se alcanza el nivel de tueste requerido, pulse el botón  para detener el proceso.



Modo	Descripción	Nota
RECALENTADO	<ol style="list-style-type: none"> 1. Enchufe el aparato. 2. Introduzca pan en las aperturas de la tostadora. 3. Presione la palanca, Fig. C-1 4. Pulse el botón  para iniciar el calentamiento, Fig. C-2. (Se fija el tiempo de preparación). 5. Una vez finalizado el proceso, las tostadas se elevan automáticamente, Fig. C-4. 	En este modo, puede calentar las tostadas que se han enfriado.
DESCONGELACIÓN	<ol style="list-style-type: none"> 1. Enchufe el aparato. 2. Introduzca pan en las aperturas de la tostadora. 3. Presione la palanca, Fig. C-1. 4. Pulse el botón  para iniciar la descongelación, Fig. C-2. 5. Seleccione el nivel de tueste requerido, Fig. C-3. 6. Una vez finalizado el proceso, las tostadas se elevan automáticamente, Fig. C-4. 	En este modo, puede tostar rebanadas de pan congelado.

RECOMENDACIONES DE PREPARACIÓN

- Asegúrese de retirar el envoltorio de las tostadas antes de introducirlas en la tostadora.
- Si tuesta sólo una tostada, adquirirá un color más oscuro que si tuesta dos rebanadas a la vez al mismo nivel de tueste.
- Si va a tostar varias rebanadas de una vez al mismo nivel, tenga en cuenta que las últimas tostadas que haga serán las más crujientes.
- Cada tipo de pan requiere un nivel de tueste diferente. Para la primera preparación, fije el nivel de tueste en el valor 3.

- Use rebanadas de pan que puedan introducirse fácilmente en las aperturas de la tostadora.

LIMPIEZA Y MANTENIMIENTO, Fig. D

-  • Desenchufe el aparato.
- Deje que se enfríe. Pase un paño humedecido por el cuerpo del aparato.
- Retire la bandeja y límpiela.
- Enrolle el cable de alimentación en la base si va a guardar el aparato.
-  • **Jamás sumerja completamente el aparato en agua, ya que existe riesgo de descarga eléctrica.**

POSIBLES PROBLEMAS Y SUS SOLUCIONES

Posible problema	Causa	Solución
La indicación de luz no funciona	No hay alimentación eléctrica	Compruebe si el cable de alimentación está enchufado. Compruebe si el enchufe funciona. Si el problema persiste, póngase en contacto con un centro de servicio técnico autorizado por OURSSON.
Sale humo del aparato	El pan se ha quemado	Pulse inmediatamente el botón  para detener el proceso.
Rebanadas de pan han quedado atascadas en la tostadora		Desenchufe el aparato, deje que se enfríe y luego retire el pan. Asegúrese de que el mecanismo interior o el elemento de calentamiento no se hayan dañado al retirar el pan.

ESPECIFICACIONES

Especificaciones	
Modelo	TO2104
Consumo energético (W)	max 750
Tensión nominal	220-240 V~; 50 Hz
Clase de protección frente a descargas eléctricas	I
Temperatura de almacenamiento y transporte *	-25 °C a +35 °C
Temperatura de funcionamiento de	+5 °C a +35 °C
Requisitos de humedad	15-75 %
Dimensiones (mm)	169x298x183
Peso (kg)	1,04

* Los productos deben almacenarse en lugares secos y ventilados, a temperaturas no inferiores a -25°C.

CERTIFICADO DEL PRODUCTO

Para obtener información sobre certificado del producto, visite <http://www.oursson.com> o solicite una copia a su vendedor.



Deje cualquier reparación del aparato en manos de un centro de servicio técnico autorizado por OURSSON AG.

MANTENIMIENTO

La compañía OURSSON AG le agradece enormemente la elección de sus productos. Hemos hecho todo lo posible para que estos productos satisfagan sus necesidades con la calidad que demandan las normas internacionales más exigentes. Si su producto de marca OURSSON precisa de mantenimiento, póngase en contacto con el centro de asistencia técnica autorizado (en adelante, CAT). Encontrará una lista de los CAT y sus direcciones en nuestro sitio web, www.oursson.com.

Obligaciones de la garantía de OURSSON AG:

- Las obligaciones de la garantía OURSSON AG, satisfechas por los CAT de OURSSON AG, son válidas únicamente para los modelos diseñados por OURSSON AG para la producción o suministro y venta en el país en donde el servicio de garantía se proporcione, adquiridos en este país, homologados según las normativas de este país y dotados de las marcas de conformidad oficiales.
- Las obligaciones de la garantía OURSSON AG se rigen por la ley de protección de los derechos de los consumidores y por las leyes del país en el cual se suministra el producto, y se aplicarán únicamente cuando el producto se use exclusivamente para propósitos personales, familiares o domésticos. Las obligaciones de la garantía de OURSSON AG no se aplicarán en caso de uso comercial de los productos o si estos se han adquirido para satisfacer las necesidades de empresas, instituciones u organizaciones.
- OURSSON AG establece para sus productos los siguientes términos de uso y periodos de garantía:

Nombre del producto	Términos de uso, meses	Periodo de garantía, meses
Hornos microondas, panificadoras, placas de inducción Robots de cocina, procesadores de cocina, hervidores eléctricos, parrillas eléctricas, batidoras manuales, mezcladoras manuales, picadoras de carne, batidoras, tostadoras, termos, licuadoras, vaporeras, cafeteras, molinillos, congeladores, refrigeradores, máquinas de café automáticas Balanzas de cocina	60	12

- Las obligaciones de la garantía de OURSSON AG no se aplicarán a los siguientes productos, si son productos consumibles y no pertenecen a los componentes principales:
 - Baterías.
 - Estuches, cintas, correas de transporte, accesorios de montaje, herramientas, documentación adjunta al producto.
- La garantía no cubre los efectos causados por los incumplimientos de las reglas de uso por parte del consumidor, el almacenamiento o el transporte de las mercancías, las acciones de terceros o fuerza mayor, incluidos sin limitación los siguientes casos:
 - Si la avería se debió a una manipulación imprudente, al uso con otros fines, al incumplimiento de las condiciones y reglas de funcionamiento establecidas en el manual de instrucciones, incluida la exposición a temperaturas altas o bajas, al polvo o a niveles altos de humedad, a indicios de apertura del aparato y de autorreparación, la conexión a redes de alimentación con parámetros distintos a los estipulados, a la penetración de líquidos, insectos u otros objetos o sustancias extrañas en el aparato, al uso prolongado del producto en modos operativos extremos, o bien se detectan indicios de apertura independiente del aparato y/o intento de autorreparación.
 - Si la avería del producto fue resultado de intentos no autorizados de probar el producto o de realizar cualquier cambio en su configuración o en sus programas de software, incluidos la reparación o el mantenimiento en centros técnicos no autorizados.
 - Si la avería del producto fue el resultado del uso de equipos, accesorios, intercambios o baterías no estándar y/o de baja calidad.
 - Si la avería del producto está asociado a su uso junto con otros equipos (accesorios) distintos de los equipos adicionales recomendados por OURSSON AG para su uso con este producto. OURSSON AG no se hace responsable de la calidad de los equipos adicionales (accesorios) fabricados por terceros, ni de la calidad sus productos al operar junto con dichos equipos, ni tampoco de la calidad del trabajo de los equipos adicionales de OURSSON AG junto con los productos de otros fabricantes.
- Los centros de asistencia técnica (CAT) autorizados son los encargados de reparar las averías detectadas durante la vida útil de los productos. Durante el periodo de garantía, la reparación de las averías se lleva a cabo sin coste alguno con la presentación del certificado de

garantía original y los documentos que confirmen la fecha de compra del aparato. En ausencia de los documentos, el periodo de garantía se calcula a partir de la fecha de fabricación del producto. Debe tenerse en cuenta:

- Los procesos de configuración e instalación (montaje, conexión, etc.) del producto descritos en la documentación que se adjunta quedan fuera del ámbito de la garantía de OURSSON AG, y pueden quedar a cargo del usuario o de especialistas de la mayoría de los centros técnicos autorizados (servicio con coste adicional).
 - Las tareas de mantenimiento de los productos (limpieza y lubricación de las piezas móviles como sustitución de los consumibles y suministros, etcétera) tienen un coste adicional.
7. OURSSON AG no se hace responsable de ningún daño directo o indirecto causado por sus productos a personas, mascotas o propiedades, si estos son consecuencia de la inobservancia de las reglas y condiciones de uso, almacenamiento, transporte o instalación del producto, así como de acciones intencionales o negligentes del usuario o de terceros.
 8. OURSSON AG no se hace responsable bajo ninguna circunstancia de ninguna pérdida o daño indirecto o consecuente, incluidos sin limitación los siguientes: pérdida de beneficios, daños causados por interrupciones en actividades comerciales, industriales o de otra índole, derivadas del uso o de la imposibilidad de uso del producto.
 9. Debido a las continuas mejoras en el producto, los elementos de diseño y algunas especificaciones técnicas están sujetas a cambio sin previo aviso por parte del fabricante.

Uso del producto una vez superado el tiempo de vida útil:

1. El tiempo de vida útil que OURSSON AG otorga a este producto sólo es válido si el producto se usa exclusivamente para satisfacer necesidades personales, familiares o domésticas, y siempre y cuando el usuario observe las normas de uso, almacenamiento y transporte de productos indicadas. Si el producto se maneja de manera cuidadosa y se usa conforme a las instrucciones del manual, es posible que su vida útil se prolongue más allá del plazo especificado por OURSSON AG.
2. Al final de la vida útil del producto, deberá ponerse en contacto con un centro técnico autorizado para llevar a cabo un mantenimiento preventivo del producto y determinar la idoneidad de prolongar su uso. Las tareas para realizar un mantenimiento preventivo de los productos se llevan a cabo también en los centros de servicio (con coste adicional).
3. OURSSON AG no recomienda usar este producto una vez rebasado el límite de su vida útil sin que un centro técnico autorizado realice antes un mantenimiento preventivo, ya que en caso contrario el producto podría suponer un riesgo para la vida, la salud o las propiedades del usuario.

Reciclaje y eliminación del producto

Este aparato ha sido identificado de acuerdo con la directiva europea 2002/96/EG sobre residuos de aparatos eléctricos y electrónicos (WEEE).

Al final de su vida útil, el producto no puede eliminarse junto con los residuos domésticos corrientes. En su lugar, deberá llevarlo a un punto de reciclaje de aparatos eléctricos y electrónicos adecuado para llevar a cabo el tratamiento y la eliminación conformes a las normativas nacionales o locales. Al deshacerse este producto de forma correcta, está ayudando a la conservación de los recursos naturales y evitando que el producto dañe el medio ambiente y la salud de las personas. Para obtener más información sobre los puntos de recogida y reciclaje de este producto, diríjase a las autoridades de su municipio o a la empresa de recogida de residuos domésticos.



Fecha de fabricación

Cada producto cuenta con un número de serie único en forma de cadena alfanumérica, duplicada en un código de barras que contiene la siguiente información: nombre del grupo de productos, fecha de fabricación, número de serie del producto.



El número de serie se encuentra en la parte posterior del producto, en el embalaje y en la tarjeta de garantía.

- 1 Las dos primeras letras corresponden al grupo de productos (tostadora, TO).
- 2 Los dos primeros dígitos corresponden al año de fabricación.
- 3 Los siguientes dos dígitos corresponden a la mes de fabricación.
- 4 Los últimos dos dígitos corresponden al número de serie del producto.



Para evitar malentendidos, recomendamos encarecidamente que lea con atención el manual de instrucciones y las obligaciones de la garantía. Compruebe que la tarjeta de garantía sea correcta. La tarjeta de garantía es válida únicamente si en ella se indica de forma clara y correcta los siguientes datos: modelo, número de serie, fecha de compra, sello, firma del comprador. El número de serie y el modelo del aparato deben coincidir con los que se indican en la tarjeta de garantía. Si estas condiciones no se cumplen o bien los datos especificados en la tarjeta de garantía están cambiados, la tarjeta de garantía queda invalidada.



Si desea realizar alguna consulta o tiene algún problema con un producto OURSSON AG, - por favor póngase en contacto con nosotros por correo electrónico: support@oursson.com

Este manual está protegido por las leyes de copyright internacionales y de la UE. Cualquier uso no autorizado de las instrucciones, incluidas (sin limitación) la copia, la impresión y la distribución, puede acarrear responsabilidades civiles o penales.

Información de contacto:

1. Fabricante – OURSSON AG (Orson AG) Rue du Grand-Chêne 5, 1003 Lausanne (Suiza).
2. Información de certificación del producto disponible en el sitio web www.oursson.com.

OURSSON AG
Fabricado en China



INSTRUCTIONS DE SÉCURITÉ, Fig. A



Symbole de danger

Rappel à l'utilisateur sur la haute tension.



Symbole d'avertissement

Rappel à l'utilisateur sur la nécessité d'utiliser l'appareil exactement selon les instructions.

Lorsque vous utilisez des appareils électriques, respectez les consignes de sécurité suivantes :

- Veuillez utiliser l'appareil selon le manuel d'instructions.

- Installez l'appareil sur une surface stable.

- Utilisez uniquement les outils fournis avec le produit.

- Pour une protection contre les risques d'électrocution, ne trempez pas le câble de l'appareil dans de l'eau ou dans tout autre liquide. Si, pour certaines raisons, de l'eau pénètre dans l'appareil, veuillez contacter un Centre de services agréé (SCA) OURSSON AG.

- Pour l'alimentation électrique, veuillez utiliser un réseau électrique avec les caractéristiques appropriées.

- N'utilisez pas l'appareil dans des zones où l'air peut contenir des vapeurs de substances combustibles.

- N'essayez jamais d'ouvrir l'appareil par vous-même. Cela peut causer une décharge électrique qui peut endommager l'appareil et annuler la garantie du fabricant. Pour la réparation et l'entretien, contactez uniquement les centres de services agréés pour la réparation des produits de marque OURSSON.



- Lorsque vous déplacez l'appareil d'un endroit froid à un endroit chaud et vice versa, déballez-le avant toute utilisation et patientez 1 à 2 heures avant de le mettre en marche.

- Pour prévenir les risques d'électrocution, ne plongez pas le produit ou ses câbles dans de l'eau.

- Prêtez une attention particulière et soyez prudent lorsque vous utilisez l'appareil près des enfants.

- Ne touchez aucune partie chaude pour éviter toute blessure.

- Le cordon d'alimentation a été conçu relativement court pour éviter les risques de blessures.

- Ne laissez pas le cordon pendre sur les bords pointus de la table ou au contact des surfaces chaudes.

- Ne branchez pas cet appareil à un réseau électrique surchargé par d'autres appareils : cela pourrait être la cause de son mauvais fonctionnement.

- N'installez pas l'appareil à proximité des cuisinières et fours électriques et à gaz.

- Après utilisation, assurez-vous de déconnecter l'appareil du réseau électrique.

- Protégez l'appareil des chocs, des chutes, des vibrations et d'autres impacts mécaniques.

- Assurez-vous de débrancher l'appareil du secteur avant de le nettoyer ou de remplacer les accessoires.

- N'utilisez pas l'appareil à l'extérieur.

- Cet appareil n'est pas conçu pour être utilisé par des personnes (y compris les enfants) avec des capacités physiques, sensorielles ou mentales réduites ou

sans expérience et connaissances. Ils ne peuvent utiliser l'appareil que sous la surveillance d'une personne chargée de leur sécurité ou après instruction à l'utilisation sans risques de l'appareil. Ne laissez pas les enfants jouer avec l'appareil.

- Ce appareil est uniquement destiné à un emploi domestique.

- Si le cordon d'alimentation est endommagé, faites-le remplacer par un spécialiste du centre de services agréé (ASC) OURSSON AG pour éviter tout danger.

- Utilisez uniquement les outils fournis avec le produit.

- Lorsque vous nettoyez l'appareil, n'utilisez pas de substances de nettoyage organiques et abrasives (alcool, gasoil, etc.) Vous pouvez utiliser une petite quantité de détergent neutre lorsque vous nettoyez l'appareil.

- Lors du nettoyage, n'utilisez pas de substances de nettoyage organiques et abrasives (alcool, gasoil, etc.) Vous pouvez utiliser une petite quantité de détergent neutre lorsque vous nettoyez l'appareil.

- Lors du nettoyage, n'utilisez pas de substances de nettoyage organiques et abrasives (alcool, gasoil, etc.) Vous pouvez utiliser une petite quantité de détergent neutre lorsque vous nettoyez l'appareil.

RECOMMANDATIONS

- Veuillez consulter le manuel d'instructions avant d'utiliser l'appareil. Conservez-le après lecture pour référence ultérieure.

- Toutes les illustrations dans ce manuel sont des représentations schématiques des objets réels, qui peuvent différer du produit lui-même.

- Ne placez jamais des objets étrangers ou des toasts emballés dans des entrées à toasts.

- Utilisez l'appareil uniquement en position verticale.

- Ne pas placer l'appareil sous les rideaux, près d'objets facilement combustibles ou sous les armoires ; ceci peut causer un incendie.

- N'obstruez pas les entrées à toasts.

- **N'utilisez pas le grille-pain sans le plateau amovible.**

- N'enroulez pas le cordon d'alimentation autour de l'appareil au moment de la préparation ou immédiatement après.



L'utilisation de cet appareil ne nécessite en aucun cas l'usage de la force, car cela pourrait l'endommager par la faute de l'utilisateur.

ACCESSOIRES DU PRODUIT





Grille-pain 1 pc.
Manuel d'instructions 1 pc.

ÉLÉMENTS DE CONCEPTION, Sch. B

- 1 Carrosserie
- 2 Plateau
- 3 Entrées à toasts
- 4 Panneau de commande
- 5 Levier de grillage

UTILISATION



Panneau de commande Sch. B-4



-  – Utilisez cette touche pour démarrer/arrêter la préparation.
-  – Utilisez cette touche pour choisir le mode **RÉCHAUFFAGE**.
-  – Utilisez cette touche pour choisir le mode **DÉGIVRAGE**.
-  – Utilisez cette Régulateur pour choisir le niveau de grillage.

Mise en route

Avant la première utilisation, mettez le grille-pain en marche, au mode grille-pain sans pain, et réglez le niveau de grille à 7. Répétez la procédure 2 ou 3 fois. Ensuite, laissez l'appareil refroidir.

Ordre de fonctionnement :

1. Assurez-vous que le plateau est complètement installé. Branchez l'appareil.
2. Placez le pain dans les entrées à toasts, Sch. C-1.
3. A l'aide de la Régulateur  choisissez le niveau de grille. La valeur minimale est 1 (légèrement sec) et la valeur maximale est 7 (doré croustillant). Valeurs disponibles : 1, 2, 3, 4, 5, 6, 7, Sch. C-3.
4. Appuyez sur les levier pour commencer à griller. Le pain descendra automatiquement, Sch. C-1.
5. Quand le cycle de grille est terminé, le pain remonte automatiquement, Sch. C-4.
6. Vous pouvez contrôler le niveau de grillage en préparant les toasts. Si le niveau souhaité est atteint, appuyez sur la touche  pour arrêter le processus.

Mode	Description	Remarque
RÉCHAUFFAGE	<ol style="list-style-type: none"> 1. Branchez l'appareil 2. Placez le pain dans les entrées à toasts. 3. Appuyez sur le levier, Sch. C-1. 4. Appuyez la touche  pour commencer le chauffage, Sch. C-2. (Le temps de préparation est réglé). 5. Après la préparation, le toast remonte automatiquement, Sch. C-4. 	Dans ce mode, vous pouvez réchauffer des toasts froids.
DÉGIVRAGE	<ol style="list-style-type: none"> 1. Branchez l'appareil. 2. Placez le pain dans les entrées à toasts. 3. Appuyez sur le levier, Sch. C-1. 4. Appuyez sur la touche  pour dégivrer, Sch. C-2. 5. Choisissez le niveau de grillage souhaité, Sch. C-3. 6. Après le dégivrage, le toast remonte automatiquement, Sch. C-4. 	Dans ce mode, vous pouvez griller des tranches de pain gelées.

RECOMMANDATIONS DE PRÉPARATIONS

- Veuillez retirer les papiers et emballages des toasts avant de les placer dans le grille-pain.
- Si un toast est en train d'être grillé, sa couleur sera plus foncée que celle de deux toasts grillés au même niveau au même moment.
- Si vous grillez successivement plusieurs toasts au même niveau de grille, les derniers toasts seront plus croustillants.
- Des différents niveaux de grillage sont nécessaires pour différents types de pain. Pour la première préparation, réglez le niveau de grillage à partir de 3.
- Utilisez les tranches de pain qui sont faciles à placer dans les entrées à toasts.

NETTOYAGE ET ENTRETIEN , Sch. D

-  • Débranchez l'appareil.
- Laissez l'appareil refroidir. Ensuite essayez l'appareil avec un chiffon doux et humide.
- Retirez le plateau et nettoyez-le.
 - **Ne plongez jamais l'appareil entièrement dans de l'eau, en raison des risques d'électrocution.**

PROBLÈMES ET SOLUTIONS ÉVENTUELS

Problèmes éventuels	Cause	Solution
l'indication lumineuse ne fonctionne pas.	Pas d'alimentation électrique	Vérifiez si le cordon est branché. Vérifiez si la prise fonctionne. Si le problème persiste, veuillez contacter un centre de services agréé OURSSON.
L'appareil laisse échapper de la fumée.	Le pain a brûlé.	Appuyez immédiatement sur la touche  pour arrêter l'appareil.
Les tranches de pain restent coincées dans le grille-pain		Débranchez l'appareil, laissez-le refroidir, puis retirez le pain. Veillez à ne pas endommager le mécanisme interne ou l'élément chauffant lorsque vous retirez le pain.

SPÉCIFICATIONS

SPÉCIFICATIONS	
Modèle	TO2104
Consommation d'énergie, W	max 750
Tension nominale	220-240 V~ ; 50 Hz
Classe de protection contre les chocs électriques	I
Température de stockage et de transport*	-25 °C à +35 °C
Température de fonctionnement de	+5 °C à +35 °C
Exigences d'humidité	15-75 %
Dimensions, mm	169x298x183
Poids, kg	1,04

*Les produits doivent être conservés dans des entrepôts secs et ventilés, à une température supérieure ou égale à -25°C.

CERTIFICATION DU PRODUIT

Pour les informations sur la certification du produit, voir <http://www.oursson.com> ou demandez une copie à votre vendeur.



Seul un spécialiste qualifié d'un centre de services agréé OURSSON AG peut réparer l'appareil.

ENTRETIEN COURANT

La société OURSSON AG vous remercie d'avoir choisi ses produits. Nous avons fait tout notre possible afin que ce produit réponde à vos attentes, et qu'il soit conforme aux meilleures normes internationales, en termes de qualité. Si votre produit OURSSON nécessite un entretien, veuillez contacter l'un de nos centres de services agréés (ci-après - ASC). Une liste complète des ASC et leurs adresses exactes peuvent être consultées sur le site www.oursson.com.

Obligations de garantie OURSSON AG :

1. Les obligations de garantie OURSSON AG, fournies par les ASC OURSSON AG, s'appliquent uniquement aux modèles OURSSON AG conçus pour la production ou la livraison et la vente dans les pays où la garantie est offerte, achetés dans ces pays, certifiés pour conformité aux normes de ces pays, et aussi marqués des symboles officiels de conformité.
2. Les obligations de garantie OURSSON AG rentrent dans le cadre de la loi sur la protection des droits des consommateurs et sont régies par les lois des pays dans lesquels elles sont offertes, et uniquement lorsque ce produit est utilisé exclusivement à des fins personnelles, familiales ou domestiques. Les obligations de garantie OURSSON AG ne s'appliquent pas aux utilisations à des fins commerciales ou en relation avec l'acquisition des biens pour satisfaire les besoins des entreprises, des institutions et des organisations.
3. OURSSON AG définit pour ses produits, les conditions d'utilisation et les périodes de garantie suivantes :

Nom du produit	Conditions d'utilisation, mois	Période de garantie, mois
Four machines à pain à micro-ondes, tables de cuisson à induction Multi-cuiseurs, robots de cuisine, bouilloires électriques, grils électriques, mélangeurs à main, batteurs à main, hachoirs à viande, mélangeurs, grille-pains, récipients à pression, presse-fruits, marmites à vapeur, cafetières, hachoirs, congélateurs, réfrigérateurs, machines à café automatiques Balance de cuisine	60	12

4. Les obligations de garantie OURSSON AG ne sont pas applicables aux produits suivants, si leur remplacement est hypothétique et n'est pas lié aux produits démontables :
 - Batteries.
 - Les boîtes, les sangles, les câbles de levage, les accessoires de montage, les outils et la documentation livrés avec le produit.
5. La garantie ne couvre pas les défauts causés en violation des règles d'utilisation des consommateurs, de stockage ou de transport des marchandises, les actions de tiers ou de force majeure, y compris, mais sans se limiter pas aux cas suivants:
 - Si le défaut est le résultat d'une manipulation imprudente, une utilisation à d'autres fins, des violations des conditions et des règles de fonctionnement définies dans le manuel d'instruction, y compris à la suite de l'exposition à des températures élevées ou basses, de la forte humidité ou de la poussière, des traces d'ouverture délibérée de l'appareil et/ou d'autoréparation, l'inadéquation des normes étatiques relatives aux réseaux électriques, l'introduction de liquides, d'insectes ou d'autres objets étrangers, de substances à l'intérieur de l'appareil, ainsi que l'utilisation à long terme du produit dans des modes extrêmes de fonctionnement.
 - Si le défaut du produit est le résultat de tentatives non autorisées de tester le produit ou d'apporter des modifications à ses programmes de construction ou logiciels, y compris la réparation ou l'entretien par des centres de services non autorisés.
 - Si le défaut du produit est le résultat de l'utilisation d'équipements, d'accessoires, de pièces de rechanges ou de batteries hors-normes et/ou de mauvaise qualité.
 - Si le défaut du produit est lié à son utilisation avec des équipements supplémentaires (accessoires) autres que ceux recommandés par OURSSON AG. OURSSON AG n'est pas responsable de la qualité des équipements supplémentaires (accessoires) fabriqués par des tiers, de la qualité de l'utilisation de ses produits avec de tels équipements, ainsi que de la qualité du fonctionnement des accessoires OURSSON AG avec les produits d'autres fabricants.
6. Les défauts détectés sur le produit pendant sa durée de vie sont éliminés par les centres de services autorisés (ASC). Au cours de la période de garantie, l'élimination des défauts est gratuite sous présentation de l'original du

certificat de garantie et des documents qui confirment le fait et la date du contrat d'achat au détail. En l'absence de ces documents, la période de garantie est calculée à partir de la date de fabrication des marchandises. Doit être pris en compte:

- La configuration et l'installation (montage, la connexion, etc.) du produit, décrites dans la documentation associée, n'entrent pas dans le champ d'application de la garantie OURSSON AG et peuvent être effectuées par l'utilisateur ou les spécialistes de la plupart des centres de services agréés, moyennant une rémunération.
 - La maintenance des produits (nettoyage et lubrification des pièces mobiles, remplacement des consommables et des fournitures, etc.) est rémunérée.
7. OURSSON AG n'est pas responsable de tout dommage directement ou indirectement causé par leurs produits sur les personnes, les animaux, les biens, s'il résulte du non-respect des règles et des conditions d'utilisation, de stockage, de transport ou d'installation du produit, des actions intentionnelles ou négligentes des consommateurs ou des tiers.
8. En aucun cas, OURSSON AG ne sera responsable de toute perte ou dommage spécial, accidentel, indirect ou conséquent, y compris mais sans s'y limiter : les pertes de profits, les dommages causés par des interruptions des activités commerciales, industrielles ou autres, découlant de l'utilisation ou de l'incapacité d'utiliser le produit.
9. Grâce à l'amélioration continue des produits, des éléments de conception et quelques spécifications techniques sont sujettes à des modifications sans préavis du fabricant.

Utilisation du produit après les conditions d'utilisation (durée de vie) :

1. La durée de vie fixée par OURSSON AG pour ce produit s'applique uniquement lorsque le produit est utilisé exclusivement pour les besoins personnels, familiaux ou domestiques, et que le consommateur respecte le fonctionnement, le stockage et le transport corrects des produits. Sous condition de manipulation soignée du produit et de conformité aux règles de fonctionnement, la durée de vie réelle peut dépasser celle fixée par OURSSON AG.
2. À la fin de la vie du produit, contactez un centre de services agréé pour procéder à une maintenance préventive du produit et déterminer la nouvelle utilisation appropriée. La maintenance préventive des produits est également rémunérée dans les centres de services.
3. OURSSON AG ne recommande pas l'utilisation de ce produit après la fin de sa durée de vie sans maintenance préventive par le centre de service agréé, car dans ce cas, le produit peut présenter des risques pour la vie, la santé ou les biens du consommateur.

Recyclage et élimination

Cet appareil a été identifié conformément à la directive européenne 2002/96/EG relative aux déchets d'équipements électriques et électroniques – DEEE.

Après l'expiration de la durée de vie, le produit ne doit pas être mis au rebut avec les ordures ménagères. Il doit plutôt être déposé dans un point de collecte de recyclage approprié pour les équipements électriques et électroniques pour un traitement et une élimination en conformité avec la loi fédérale ou locale. En éliminant correctement ce produit, vous contribuez à la préservation des ressources naturelles et empêchez au produit d'endommager l'environnement et la santé humaine. Pour plus d'informations sur le point de collecte et de recyclage de ce produit, veuillez contacter les autorités municipales locales ou l'entreprise pour l'élimination des déchets ménagers.



Date de fabrication

Chaque produit dispose d'un numéro de série unique sous forme alphanumérique et est dupliqué avec un code à barres qui contient les informations suivantes : le nom du groupe de produits, la date de fabrication, le numéro de série du produit.



Le numéro de série se trouve à l'arrière du produit, sur l'emballage et la carte de garantie.

- 1 Les deux premières lettres correspondent au groupe du produit (toaster - TO).
- 2 Les deux premiers chiffres correspondent à l'année de fabrication.
- 3 Les deux chiffres suivants correspondent à la mois de fabrication.
- 4 Les deux derniers chiffres correspondent au numéro de série du produit.

Pour éviter tout malentendu, nous vous recommandons fortement de lire attentivement le manuel d'instructions et les obligations de garantie. Vérifiez l'originalité de la carte de garantie. La carte de garantie n'est valable que si les éléments suivants sont correctement et clairement déclarés : le modèle, le numéro de série, la date d'achat, les timbres clairs, la signature de l'acheteur. Le numéro de série et le modèle de l'appareil doivent être les mêmes que sur la carte de garantie. Si ces conditions ne sont pas remplies ou en cas de modification des données, la carte de garantie n'est pas valide.



oursson

Si vous avez des questions ou des problèmes avec des produits OURSSON AG – veuillez nous contacter par courrier électronique à : support@oursson.com

Ce manuel est sous la protection de la législation internationale et de l'UE sur les droits d'auteur. Toute utilisation non autorisée des instructions, y compris la copie, l'impression et la distribution, mais sans s'y limiter, expose la personne coupable à la responsabilité civile et la responsabilité pénale.

Informations de contacts :

1. Fabricant - OURSSON AG (Orson AG) Rue du Grand-Chêne 5, 1003 Lausanne, Suisse.
2. Informations sur la certification du produit disponibles sur le site www.oursson.com.

OURSSON AG
Fabriqué en Chine



ISTRUZIONI DI SICUREZZA, Fig. A



Simbolo di pericolo

Un promemoria per l'utente relativo all'alta tensione.



Simbolo di avvertenza

Un promemoria per l'utente sulla necessità di operare esattamente secondo le istruzioni.

Quando si utilizzano elettrodomestici, adottare le seguenti precauzioni:

- Utilizzare il dispositivo come indicato nel seguente manuale di istruzioni.
- Installare il dispositivo su una superficie stabile.
- Utilizzare solo gli strumenti inclusi nel set di prodotti.



- Non immergere il cavo in acqua o in altri liquidi, per evitare il rischio di scossa elettrica. Se per qualsiasi ragione dovesse entrare dell'acqua all'interno dell'unità, contattare un centro di assistenza autorizzato (ASC) OURSSON AG.
- Per l'alimentazione utilizzare solo una rete elettrica con le caratteristiche adeguate.
- Non utilizzare il dispositivo in aree in cui l'aria può contenere vapori di sostanze infiammabili.



- Non tentare mai di aprire il dispositivo autonomamente— ciò potrebbe causare una scossa elettrica e quindi un malfunzionamento del prodotto e invalidare la garanzia del produttore. Per riparazioni e manutenzione, contattare solo i centri di assistenza OURSSON autorizzati alla riparazione dei prodotti.
- Quando si sposta l'apparecchio da un luogo freddo ad uno caldo e viceversa, disimballarlo prima dell'uso e attendere 1-2 ore prima dell'accensione.



- Per evitare scosse elettriche, non immergere l'intero prodotto o i cavi in acqua.
- Prestare particolare attenzione e cautela quando si utilizza il dispositivo vicino a bambini.
- Non toccare parti calde, poiché potrebbero causare lesioni.
- Il cavo di alimentazione è fabbricato appositamente relativamente corto per evitare il rischio di lesioni.
- Evitare che il cavo penda su bordi affilati del tavolo o che venga a contatto con superfici calde.
- Non collegare questo dispositivo a una rete che sia sovraccaricata da altri apparecchi: potrebbe provocare un cattivo funzionamento del dispositivo.
- Non installare il dispositivo vicino a fornelli elettrici e a gas e a forni.
- Dopo l'uso, accertarsi di scollegare il dispositivo dalla rete di alimentazione.
- Proteggere il dispositivo da urti, cadute, vibrazioni e altri danni meccanici.
- Accertarsi di disconnettere il dispositivo dalla rete elettrica prima di effettuare la pulizia o di cambiare gli accessori.
- Non utilizzare il dispositivo all'esterno.
- Questo apparecchio non è ideato per l'uso da parte di persone (bambini inclusi) con capacità fisiche, sensoriali o mentali ridotte o carenti di esperienza e conoscenze relative ad esso. Queste persone possono utilizzare il dispositivo solo sotto la supervisio-

ne della persona responsabile della loro sicurezza o dopo essere state istruite sull'uso sicuro del dispositivo. Non consentire ai bambini di giocare con il prodotto.

- Questo prodotto è ideato esclusivamente per uso domestico.
- Se il cavo di alimentazione è danneggiato, deve essere sostituito da uno specialista del centro di assistenza autorizzato (ASC) OURSSON AG per evitare pericoli.
- Utilizzare solo gli strumenti inclusi nel set di prodotti.
- Durante la pulizia dell'apparecchio non utilizzare detergenti abrasivi e biologici (alcol, benzina, ecc.). Durante la pulizia del dispositivo utilizzare solo una piccola quantità di detergente neutro.

RACCOMANDAZIONI

- Leggere il manuale di istruzioni prima di utilizzare il dispositivo. Conservare il manuale dopo la lettura, per utilizzo futuro.
- Tutte le illustrazioni contenute nel presente manuale sono rappresentazioni schematiche di oggetti reali e possono differire dalle immagini effettive.
- Non mettere oggetti estranei né toast in alluminio nelle aperture per i toast.
- Aprire il dispositivo solo in posizione verticale.
 - Non posizionare il dispositivo sotto a tende o vicino ad altri oggetti facilmente infiammabili o sotto credenze, questo potrebbe provocare un incendio.
- Non coprire le aperture per i toast.
- **Non utilizzare il tostapane senza vassoio rimovibile.**
- Non avvolgere il cavo di alimentazione attorno al corpo del dispositivo al momento della preparazione o subito dopo.



Non forzare in alcun caso il dispositivo, ciò potrebbe arrecare danni al prodotto, a causa di un errore dell'utente.

SET DI PRODOTTI





Tostapane 1 pz.
 Manuale di istruzioni 1 pz.

ELEMENTI DI DESIGN, Fig. B

- 1 Corpo
- 2 Vassoio
- 3 Aperture per i toast
- 4 Pannello di controllo
- 5 Leva tostatura

UTILIZZO



Pannello di controllo, Fig. B-4



-  – utilizzare questo pulsante per avviare/disattivare la preparazione.
-  – utilizzare questo pulsante per selezionare la modalità **RISCALDAMENTO**.
-  – utilizzare questo pulsante per selezionare la modalità **SCONGELAMENTO**.
-  – utilizzare questo Regolatore per scegliere il livello di tostatura.

Iniziare

Prima del primo utilizzo, accendere il tostapane in modalità tostatura pane, ma senza pane, impostando il livello a 7. Ripetere la procedura per 2-3 volte. Quindi lasciar raffreddare il dispositivo.

Ordine di funzionamento:





1. Assicurarsi che il vassoio sia completamente installato. Collegare il dispositivo.
2. Mettere il pane nelle aperture per i toast, Fig. C-1.
3. Utilizzando  selezionare il livello di tostatura. Il valore minimo è 1 (appena cotti), il valore massimo è 7 (crosta marrone). Valori disponibili: 1,2,3,4,5,6,7, Fig. C-3.
4. Premere il leva per avviare la tostatura. Il pane si abbassa automaticamente, Fig. C-1.
5. Quando la tostatura è completa, i toast salgono automaticamente, Fig. C-4.
6. Si può controllare il livello di tostatura mentre si preparano i toast. Se si raggiunge il livello richiesto, premere  per interrompere il processo.

Modalità	Descrizione	Nota
RISCALDAMENTO	<ol style="list-style-type: none">1. Collegare il dispositivo.2. Mettere il pane nelle aperture per i toast.3. Premere la leva, Fig. C-1.4. Premere il pulsante  per avviare il riscaldamento, Fig. C-2. (Viene fissato il tempo di cottura).5. Al completamento, i toast salgono automaticamente, Fig. C-4.	In questa modalità è possibile riscaldare i toast freddi.
SCONGELAMENTO	<ol style="list-style-type: none">1. Collegare il dispositivo.2. Mettere il pane nelle aperture per i toast.3. Premere la leva, Fig. C-1.4. Premere il pulsante  per scongelare, Fig. C-2.5. Selezionare il livello richiesto per la tostatura, Fig. C-3.6. Al completamento, i toast salgono automaticamente, Fig. C-4.	In questa modalità è possibile tostare fette di pane congelato.

RACCOMANDAZIONI DI PREPARAZIONE

- Assicurarsi di rimuovere carte e imballaggio dal toast prima di metterlo nel tostapane.
- Se un solo toast è in fase di tostatura, il colore diventa più scuro di due toast tostati contemporaneamente allo stesso livello.
- Se si tostano di seguito alcuni toast allo stesso livello, l'ultimo toast sarà quello più croccante.
- Per tipi diversi di pane, sono necessari diversi livelli di tostatura. Per la prima preparazione impostare il livello di tostatura da 3.
- Utilizzare fette di pane che vengono facilmente inserite nelle aperture per i toast.

PULIZIA E MANUTENZIONE, Fig. D

-  • Scollegare il dispositivo.
-  • Lasciar raffreddare il dispositivo. Asciugare quindi il corpo con un panno morbido asciutto.
-  • Rimuovere il vassoio e poi pulirlo.
-  • **Non immergere mai in acqua l'intero dispositivo a causa del pericolo di scossa elettrica.**

POSSIBILI PROBLEMI E SOLUZIONI

Possibile problema	Causa	Soluzione
L'indicazione della luce non funziona	Nessuna alimentazione elettrica	Controllare che il cavo sia inserito. Controllare che la presa elettrica funzioni. Se il problema persiste, contattare un centro assistenza autorizzato OURSSON.
Esce del fumo dal dispositivo	Il pane si brucia	Premere immediatamente il pulsante  per spegnere il dispositivo.
Le fette di pane si bloccano nel tostapane		Scollegare il dispositivo, lasciarlo raffreddare e dopo rimuovere il pane. Quando si rimuove il pane, assicurarsi che il meccanismo interno o l'elemento di riscaldamento non siano danneggiati.

SPECIFICHE

SPECIFICHE	
Modello	TO2104
Consumo elettrico, W	max 750
Tensione nominale	220-240 V~; 50 Hz
Classe protezione contro le scosse elettriche	I
Temperatura di conservazione e trasporto *	da -25°C a +35 °C
Temperatura d'esercizio da	da +5°C a +35 °C
Requisiti di umidità	15-75%
Dimensioni, mm	169x298x183
Peso, kg	1,04

*I prodotti devono essere conservati in ambienti asciutti, ventilati e con temperature inferiori a -25°C.

CERTIFICAZIONE DEI PRODOTTI

Per le informazioni sulla certificazione dei prodotti, visitare <http://www.oursson.com> oppure richiedere una copia al rivenditore.



Le operazioni di riparazione possono essere eseguite esclusivamente da uno specialista qualificato del centro assistenza OURSSON AG.

ASSISTENZA

OURSSON AG si congratula per la scelta dei nostri prodotti. Abbiamo fatto il possibile affinché questi prodotti possano rispondere alle esigenze dei clienti e affinché la qualità corrisponda ai migliori standard mondiali. Se il prodotto di marca OURSSON necessita di manutenzione, contattare uno dei centri di assistenza autorizzati (di seguito ASC). Sul sito web www.oursson.com è presente un elenco completo di ASC, con il rispettivo indirizzo.

Obblighi di garanzia OURSSON AG:

1. Gli obblighi di garanzia di OURSSON AG, in particolare del centro assistenza OURSSON AG, si applicano solo ai modelli progettati da OURSSON AG per la produzione o la fornitura e la vendita nel Paese in cui è disponibile il servizio di garanzia, ai modelli acquistati in detto Paese, certificati per la conformità agli standard nazionali e dotati di marcatura ufficiale di conformità.
2. Gli obblighi di garanzia di OURSSON AG sono regolamentati dalla legge sulla tutela dei diritti del consumatore e dalle leggi del Paese in cui vengono forniti e solo quando il prodotto è utilizzato esclusivamente a fini personali, familiari o domestici. Gli obblighi di garanzia di OURSSON AG non si applicano all'uso dei prodotti per fini commerciali o in relazione all'acquisizione di beni per soddisfare le esigenze di aziende, istituzioni e organizzazioni.
3. OURSSON AG stabilisce i seguenti termini d'uso e periodo di garanzia per i propri prodotti:

Nome del prodotto	Termini d'uso, mesi	Periodo di garanzia, mesi
Forni a microonde, macchine per il pane, piani cottura a induzione Fornelli multipli, robot da cucina, bollitori elettrici, griglie elettriche, miscelatori manuali, mixer manuali, tritacarne, miscelatori, tostapane, termos, tostapane, spremiagrumi, pentole a vapore, caffettiere, tritatutto, congelatori, frigoriferi, macchine da caffè automatiche Bilance da cucina	60	12

4. Gli obblighi di garanzia di OURSSON AG non si applicano ai seguenti prodotti, considerando la loro sostituzione non relacionada allo smontaggio del prodotto:
 - Batterie.
 - Custodie, cinghie, cavi per il trasporto, accessori di montaggio, strumenti, documentazione allegata al prodotto.
5. La garanzia non copre i difetti causati da violazione delle norme di utilizzo, conservazione o trasporto dei prodotti, azioni da parte di terzi o cause di forza maggiore, comprensive di, ma non limitate a, i seguenti casi:
 - Se il difetto è causato da un maneggiamento negligente, dall'uso per altri fini, dalla violazione delle condizioni e delle norme di funzionamento stabilite nel manuale di istruzioni, compresi l'esposizione ad alte o basse temperature, l'elevata umidità o polvere, tracce di apertura o di riparazione dell'apparecchio in forma autonoma, la mancata corrispondenza agli standard nazionali della rete di alimentazione elettrica, l'ingresso di liquidi, insetti o altri oggetti estranei, di sostanze all'interno del dispositivo, nonché l'utilizzo a lungo termine del prodotto in modalità operative estreme.
 - Se il difetto del prodotto è il risultato di tentativi non autorizzati di testare il prodotto o di apportare modifiche alla struttura o ai programmi software, comprese le riparazioni o la manutenzione in centri di assistenza non autorizzati.
 - Se il difetto del prodotto è il risultato di un uso non conforme e/o di apparecchiature, accessori, ricambi, batterie di bassa qualità.
 - Se il difetto del prodotto è associato all'uso in combinazione con apparecchiature aggiuntive (accessori), diverse da quelle raccomandate da OURSSON AG, per l'utilizzo con questo prodotto. OURSSON AG non è responsabile della qualità delle apparecchiature aggiuntive (accessori) realizzate da terzi, della qualità dei suoi prodotti associati a tali apparecchiature, nonché della qualità delle apparecchiature aggiuntive di OURSSON AG quando impiegate insieme a prodotti di altri produttori.
6. I difetti del prodotto rilevati durante il ciclo di vita del prodotto vengono risolti dai centri assistenza autorizzati (ASC). Durante il periodo di garanzia, l'eliminazione di difetti viene effettuata gratuitamente, a fronte della presentazione del certificato originale di garanzia e documenti che confermano

l'avvenuto contratto di acquisto e la data. In assenza di tali documenti, il periodo di garanzia è calcolato a partire dalla data di produzione dei prodotti. Si prega di considerare che:

- Configurazione e installazione (montaggio, collegamento, ecc.) del prodotto, descritte nella documentazione allegata ad esso, non rientrano nella garanzia OURSSON AG e possono essere eseguite dall'utente o, a pagamento, dagli specialisti della maggior parte dei centri assistenza autorizzati.
 - Gli interventi di manutenzione del prodotto (pulizia e lubrificazione delle parti mobili, sostituzione dei materiali di consumo e delle forniture, ecc.) sono eseguiti a pagamento.
7. OURSSON AG non è responsabile dei danni causati direttamente o indirettamente dai prodotti a persone, animali, proprietà, se essi si sono verificati in conseguenza di inosservanza delle norme e delle condizioni d'uso, conservazione, trasporto o installazione del prodotto, di azioni intenzionali o negligenti da parte del consumatore o di terzi
 8. In nessuna circostanza OURSSON AG è responsabile di perdite o danni speciali, accidentali, indiretti o consequenziali, inclusi di ma non limitati a: perdita di profitti, danni causati da interruzioni delle attività commerciali, industriali o altre, derivanti dall'uso o dall'incapacità d'uso del prodotto.
 9. Al fine del miglioramento continuo dei prodotti, gli elementi di design e alcune specifiche tecniche sono soggetti a cambiamenti senza previa notifica del produttore.

Uso del prodotto oltre i termini d'uso (durata di vita utile):

1. La durata di vita utile prevista da OURSSON AG per questo prodotto si applica a prodotti utilizzati esclusivamente per fini personali, familiari o domestici e utilizzati correttamente dal consumatore, che osserva altresì le corrette condizioni di conservazione e trasporto dei prodotti. In condizioni di corretto maneggiamento del prodotto e in conformità alle norme di funzionamento, la durata di vita utile effettiva può superare quella stabilita da OURSSON AG.
2. Al termine della durata di vita utile del prodotto, è necessario contattare un centro di assistenza autorizzato per eseguire una manutenzione preventiva del prodotto e determinare l'adeguatezza ad un uso successivo. Gli interventi di manutenzione preventiva dei prodotti possono essere eseguiti anche dai centri assistenza a pagamento.
3. OURSSON AG sconsiglia l'uso del presente prodotto dopo il termine della durata di vita utile, in assenza di manutenzione preventiva da parte di un centro assistenza autorizzato, poiché in questo caso il prodotto potrebbe risultare pericoloso per la vita, la salute o la proprietà del consumatore.

Riciclaggio e smaltimento del prodotto

Questo apparecchio è conforme alla direttiva europea 2002/96/CE sulle Apparecchiature elettriche ed elettroniche - RAEE.

Dopo il termine della durata di vita utile, non è possibile smaltire il prodotto fra i normali rifiuti domestici. Piuttosto, il prodotto deve essere depositato presso un apposito centro di riciclaggio per apparecchiature elettriche ed elettroniche, per un corretto trattamento e smaltimento in conformità alle leggi federali o locali. Uno smaltimento corretto del prodotto contribuisce a preservare le risorse naturali e ad evitare che il prodotto possa danneggiare l'ambiente e la salute umana. Per maggiori informazioni sui centri di raccolta e riciclaggio del prodotto, contattare le autorità municipali locali o le aziende per lo smaltimento dei rifiuti domestici.



Data di produzione

Ciascun prodotto ha un numero di serie unico, in forma di codice alfanumerico ed è duplicato con un codice a barre che contiene le seguenti informazioni: nome del gruppo di prodotti, data di produzione, numero di serie del prodotto.



Il numero di serie si trova sulla parte posteriore del prodotto, sulla confezione e sulla scheda del prodotto.

- 1 Le prime due lettere: corrispondenza con il gruppo di prodotto (tostapane – TO).
- 2 Le prime due cifre – anno di produzione.
- 3 Le successive due cifre – mese di produzione.
- 4 Le ultime due cifre – numero di serie del prodotto.



Per evitare incomprensioni, si consiglia di leggere attentamente il manuale di istruzioni e gli obblighi di garanzia. Controllare la correttezza della scheda di garanzia. La scheda di garanzia è valida solo se quanto segue viene indicato correttamente e chiaramente: modello, numero di serie, data di acquisto, timbro, firma dell'acquirente. Il numero di serie e il modello del dispositivo devono essere gli stessi della scheda di garanzia. Se queste condizioni non sono soddisfatte o i dati specificati nella scheda di garanzia sono stati modificati, la scheda di garanzia non è valida.

oursson

Per domande o problemi con i prodotti OURSSON AG – si prega di inviare un'e-mail: support@oursson.com

Questo manuale è tutelato dalla normativa internazionale e UE sui diritti d'autore. Qualsiasi uso non autorizzato delle istruzioni, comprese la copia, la stampa e la distribuzione, ma non solo, comporta l'applicazione di responsabilità civile e penale.

Informazioni di contatto:

1. Produttore - OURSSON AG (Orson AG) Rue du Grand-Chêne 5, 1003 Lausanne, Svizzera.
2. Le informazioni sulla certificazione dei prodotti sono disponibili sul sito web www.oursson.com

OURSSON AG
Fabbricato in Cina



ҚАУПСІЗДІК ЖӨНІНДЕГІ НҰСҚАУЛЫҚ, А сур.



Қауіптілік символы

Пайдаланушыға жоғары кернеу туралы ескерту.



Ескерту символы

Нұсқаулыққа сәйкес барлық әрекеттерді жүргізу қажеттілігі туралы пайдаланушыға ескерту.

Электр аспаптарын пайдалану кезінде келесі сақтық шараларын сақтау керек:

- Аспапты осы пайдалану нұсқаулығына сәйкес пайдаланыңыз.
- Аспапты орнықты бет үстіне орнатыңыз.
- Құрылғы жиынтығына кіретін керек-жарақтарды ғана пайдаланыңыз.



- Өрт немесе электр тогының соғу қаупін болдырмау үшін құрылғыға су тиюіне және құрылғыны жоғары ылғалдылық жағдайында пайдалануға жол бермеңіз. Егер қандай да бір себептермен құрылғы ішіне су кірсе, уәкілетті қызмет көрсету орталығына (USC) хабарласыңыз.
- Аспаптың электрмен жабдықтау үшін тиісті сипаттамалары бар электр желісін пайдаланыңыз.
- Аспапты ауада тез тұтанатын заттардың буы болуы мүмкін орынжайларда пайдаланбаңыз.



- Ешқашан өз бетімен құрылғыны ашпаңыз – бұл электр тогының соғу себебі болуы, аспаптың істен шығуына әкелуі мүмкін және өндірушінің міндеттемелерінің күшін жояды. Жөндеу және техникалық қызмет көрсету үшін тек OURSSON сауда маркасының өнімдерін жөндеуге уәкілетті қызмет көрсету орталықтарына хабарласыңыз.
- Құрылғыны салқын бөлмеден жылы бөлмеге және керісінше жылжытқан кезде, оны қолданудан бұрын ашыңыз және қоспай, 1-2 сағат күтіңіз.



- Электр тогының соғу қаупіне жол бермеу мақсатында, сымдардың немесе бүкіл бұйымның суға батырылуына жол бермеңіз.
- Егер жұмыс істеп тұрған аспаптың жанында балалар болса, ерекше сақ және мұқият болыңыз.
- Аспаптың ыстық бетіне қол тигізбеңіз, бұл жарақатқа әкелуі мүмкін.
- Қорек бауын үстелдің өткір жиегінен немесе қыздырылған бет үстілеріне тигізбеңіз.
- Сымды үстелдің өткір жиегінен салбырауына немесе қыздырылған бет үстілеріне тиюіне жол бермеңіз.
- Бұл аспапты басқа электр құрылғыларымен шамадан тыс жүктелген желіге қоспаңыз: бұл құрылғының дұрыс жұмыс істеуіне әкелуі мүмкін.
- Өнімді газ және электр плиталарына, сондай-ақ пештерге жақын орнатпаңыз.
- Аспап қорек бауы зақымдалған кезде, сондай-ақ өнімнің қалыпты жұмысы бұзылған жағдайда, егер аспап құлап кетсе немесе басқа жолмен зақымдалса, пайдаланбаңыз.
- Өнімді желіден ажыратқан кезде, штепсельді ғана ұстаңыз, сымнан ұстап тартпаңыз – бұл сымның немесе розетканың зақымдалуына және қысқа тұйықталуға әкелуі мүмкін.

- Пайдалану аяқталған соң, бұйымды желіден ажыратыңыз.
- Құрылғыны соққылардан, құлаудан, дірілден және басқа механикалық әсерлерден қорғаңыз.
- Жууды бастар алдында, құрылғыны міндетті түрде желіден ажыратыңыз.
- Бұйымды бөлмеден тыс пайдаланбаңыз.
- Бұл аспап физикалық, сенсорлық немесе ақыл-ой қабілеттері шектеулі немесе тәжірибесі мен білімі жоқ адамдарға (соның ішінде балаларға) қолдануға арналмаған. Олар аспапты олардың қауіпсіздігіне жауапты адамның бақылауымен немесе аспапты қауіпсіз пайдалану туралы нұсқаулықтан кейін ғана пайдалана алады. Балаларлық бұйыммен ойнауына рұқсат бермеңіз.
- Бұл өнім тек күнделікті өмірде пайдалануға арналған.
- Аспапты тазалау кезінде абразивті материалдар мен органикалық тазартқыш заттарды (спирт, бензин және т.б.) пайдаланбаңыз. Құрылғының корпусын тазарту үшін аз мөлшерде бейтарап жуғыш затты қолдануға рұқсат етіледі.

ҰСЫНЫМДАР

- Аспапты қолданар алдында пайдаланушы нұсқаулығын мұқият оқып шығыңыз. Оқып шыққан соң, оны болашақта пайдалану үшін сақтап қойыңыз.
- Осы нұсқаулықта келтірілген барлық суреттер нақты суреттерден өзгеше болуы мүмкін нақты объектілердің сызбалық суреттері болып келеді.
- Тосттарды қуыруға арналған тесіктерге бөгде заттарды, сонымен қатар жұқалтырға оралған тосттарды орналастырмаңыз.
- Аспапты тек тік қалыпта пайдаланыңыз.
 - Жұмыс істейтін аспапты перденің немесе өзге тез тұтанатын материалдардың астына немесе жанына, сондай-ақ аспалы шкафтардың астына орналастырмаңыз, себебі бұл өртке әкелуі мүмкін.
- Тосттарға арналған тесіктерді еш нәрсемен жаппаңыз.
- **Шығарылмалы түпқоймасы жоқ тостерді пайдалануға болмайды.**
- Қуат сымын аспаптың корпусына оны пайдалану кезінде немесе одан кейін бірден орамаңыз.



Құрылғыны қақпағы жабулы күйінде ғана пайдаланыңыз, кері жағдайда құрылғы қосылмай қояды. Су қайнап жатқанда, шәйнектің қақпағын ашпаңыз.

ТОЛЫМДАЛУЫ

Тостер 1 дана
Пайдалану жөніндегі нұсқаулық 1 дана

КОНСТРУКЦИЯ ЭЛЕМЕНТТЕРІ, В сур.

- 1 Корпус
- 2 Түпқойма
- 3 Тосттарға арналған тесіктер
- 4 Басқару панелі
- 5 Иінтірек

ПАЙДАЛАНУ

Басқару панелі, В-4 сур.

 – әзірлеу процесін қосу/тоқтату үшін түймені пайдаланыңыз.

 – **ҚЫЗДЫРУ** режимін таңдау үшін түймені пайдаланыңыз.

 – **ЖІБІТУ** режимін таңдау үшін түймені пайдаланыңыз.



 – қуыру дәрежесін орнату үшін тұтқаны қолданыңыз.

Жұмысқа дайындық

Алғашқы қолданудан бұрын тостерді нансыз

қуыру режимінде қосыңыз, қуыру дәрежесін 7 етіп орнатыңыз. Процедураны 2-3 рет қайталаңыз. Содан соң аспапты суытыңыз.

Жұмыс тәртібі, С сур.

1. Түпқойманың толық қойылғанына көз жеткізіңіз. Аспаптың айырын розеткаға қосыңыз.
2. Нанды тосттарға арналған тесіктерге салыңыз, С-1 сур.
3.  тұтқаның көмегімен қуыру дәрежесін таңдаңыз. Ең төменгі мән 1 (кішігіріп кептірілген), ең жоғарғы мән - 7 (қоңыр қыртысқа дейін қуырылған). Таңдау үшін қол жетімді мәндер: 1, 2, 3, 4, 5, 6, 7, С-3 сур.
4. Қуыруды бастау үшін иінтіректі басыңыз. Нан төменге түседі, С-1 сур.
5. Қуырудың соңында дайын тосттар автоматты түрде көтеріледі, С-4 сур.
6. Қуыру кезінде қуыру дәрежесін бақылауға болады. Егер қажетті дәрежеге қол жеткізілсе, процесі тоқтату үшін , түймесін басыңыз.

Режим	Сипаттамасы	Ескертпе
ҚЫЗДЫРУ	<ol style="list-style-type: none"> 1. Аспаптың айырын розеткаға қосыңыз. 2. Нанды тосттарға арналған тесіктерге салыңыз. 3. Иінтіректі басыңыз, С-1 сур. 4. Қыздыру үшін түймені басыңыз, С-2 сур. (Әзірлеу уақыты бекітілген). 5. Қуыру аяқталғаннан кейін дайын тосттар автоматты түрде көтеріледі, С-4 сур. 	Бұл режимде суыған тостты жылытуға болады.
ЖІБІТУ	<ol style="list-style-type: none"> 1. Аспаптың айырын розеткаға қосыңыз. 2. Мұздатылған нанды тосттарға арналған тесіктерге салыңыз. 3. Иінтіректі басыңыз, С-1 сур. 4. Жібіту үшін түймені басыңыз, С-2 сур. 5. Қажетті қуыру дәрежесін таңдаңыз, С-3 сур. 6. Соңында дайын тосттар автоматты түрде көтеріледі, С-4 сур. 	Бұл режимде мұздатылған нан кесектерін қуыруға болады.

ӘЗІРЛЕУ БОЙЫНША ҰСЫНЫСТАР

- Тосттарды тостерге орналастырудан бұрын міндетті түрде орамын және қаптамасын алып тастаңыз.
- Егер бір тост қуырылса, оның түсі бірдей деңгейде қуырылған екі тосттың әрқайсысының түсіне қарағанда қаралау болады.
- Егер бір деңгейде тосттың бірнеше порциясын қатарынан қуырсаңыз, соңғы тосттар ең қуырылған болады.
- Нанның әртүрлі сорты үшін әр түрлі қуыру дәрежесі қажет. Тосттарды алғаш рет әзірлеу кезінде 3 қуыру дәрежесін орнатыңыз.

- Тост тесіктеріне еркін орналасатын нан кесектерін пайдаланыңыз.

ТАЗАЛАУ ЖӘНЕ КҮТІМ КӨРСЕТУ, D сур



- Аспапты желіден ажыратыңыз.



- Аспап суығанға дейін күтіңіз. Содан кейін оның корпусын дымқыл, жұмсақ шүберекпен сүртіңіз.
- Түпқойманы алып шығып, тазалаңыз.



- **Еш жағдайда аспапты электр тогының соғу қауіптілігінен суға салмаңыз.**

ЫҚТИМАЛ АҚАУЛАР ЖӘНЕ ОЛАРДЫ ЖОЮ ТӘСІЛДЕРІ

Ықтимал ақаулық	Ықтимал себеп	Шешу тәсілдері
Жарық индикациясы жұмыс істемейді	Желіден қуат көзі жоқ	Сымның желіге қосылғанын тексеріңіз. Розетканың жарамдылығын тексеріңіз. Егер ақаулықты жою мүмкін болмаса, OURSSON уәкілетті қызмет көрсету орталығына хабарласыңыз.
Тостерден түтін шықты	Нан күйіп қалды	Аспаптың жұмысын дереу тоқтату үшін  пернесін бірден басыңыз.
Нан кесектері тостерде тұрып қалды		Аспапты электр желісінен ажыратыңыз, оны суытыңыз және содан кейін тұрып қалған нанды алып тастаңыз. Нанды алып тастау кезінде ішкі механизмге немесе қыздыру элементтеріне зақым келмегеніне көз жеткізіңіз.

ӨНІМНІҢ СЕРТИФИКАТТАЛУЫ

сәйкестік сертификаты туралы ақпаратты <http://www.oursson.com/rus/ru/about/partners/certificates/#tab0> сайтынан қараңыз немесе сатушыдан көшірмесін сұраңыз.

Техникалық сипаттамалары	
Моделі	TO2104
Қуатты тұтыну, Вт	max 750
Қуат параметрлері	220-240 V~; 50 Hz
Электр тоғымен зақымданудан қорғау класы	I
Сақтау және тасымалдау температурасы*	-25 °C līdz +35 °C
Пайдалану температурасы	+5 °C līdz +35 °C
Ауаның ылғалдылығына қойылатын талаптар	15-75%
Құрылғының өлшемі, мм	169x298x183
Құрылғының салмағы, кг	1,04

*Өнім құрғақ, желдетілетін бөлмеде кемінде 20°C температурада сақталуы керек.



Құрылғыны жөндеу жұмыстарын тек OURSSON AG уәкілетті сервис орталығының білікті маманы ғана жүргізуі тиіс

СЕРВИСТІК ҚЫЗМЕТ КӨРСЕТУ

OURSSON AG компаниясы біздің өнімімізді таңдағаныңыз үшін алғысын білдіреді. Бұл бұйым сіздің қажеттіліктеріңізді қанағаттандыруы үшін, ал сапасы үздік әлемдік үлгілерге сәйкес болуы үшін қолдан келгеннің бәрін жасадық. Егер OURSSON маркалы бұйымыңыз техникалық қызмет көрсетуді қажет ететін болса, уәкілетті сервистік орталықтардың (бұдан әрі – УСО) біріне хабарласуыңызды сұраймыз. УСО толық тізімімен және олардың нақты мекенжайларымен www.oursson.ru сайтында, сондай-ақ OURSSON AG тегін сенім телефонына қоңырау шалу арқылы таныса аласыз. OURSSON AG өніміне байланысты сұрақтар немесе проблемалар туындаған жағдайда, тұтынушылардың тиісті емес сапалы тауарға қатысты талаптарын қабылдауға және қанағаттандыруға уәкілетті ұйымға жазбаша түрде немесе info@oursson.ru электрондық пошта арқылы хабарласуыңызды сұраймыз.

OURSSON AG кепілдік міндеттемелерінің шарттары:

- OURSSON AG УСО ұсынатын OURSSON AG кепілдік міндеттемелері тек осы елде сатып алынған, осы елдің стандарттарына сәйкестікке сертификаттаудан өткен, сондай-ақ ресми сәйкестік белгілерімен таңбаланған кепілдік қызмет көрсетілетін елдің аумағында өндіруге немесе жеткізуге және сатуға арналған OURSSON AG модельдеріне ғана қолданылады.
- OURSSON AG кепілдік міндеттемелері тұтынушылардың құқықтарын қорғау туралы заңнама шеңберінде әрекет етеді және аумағында ұсынылған елдің заңнамасымен реттелетін және бұйымды тек жеке, отбасылық немесе үй қажеттіліктері үшін пайдаланған жағдайда ғана реттеледі. OURSSON AG кепілдік міндеттемелері тауарларды кәсіпкерлік қызметті жүзеге асыру мақсатында немесе кәсіпорындардың, мекемелердің, ұйымдардың қажеттіліктерін қанағаттандыру мақсатында тауарларды сатып алуға байланысты пайдалану жағдайларына қолданылмайды.
- OURSSON AG өз бұйымдарына келесі қызмет ету мерзімін және кепілдік мерзімін белгілейді:
 - Қысқа толқынды пештер, нан пісіретін пештер, индукциялық плиталар
 - Мульти пісіргіштер, ас үй процессорлары, ас үй машиналары, электрлі шөйнектер, электрлі грильдер, блендерлер, араластырғыштар, ет тартқыштар, тостерлер, термопоттар, ростерлер, кофеайнатқыштар, бұмен пісіргіштер, шырын сыққыштар, ұсақтағыштар, дегидраторлар, йогурт жасағыштар, ферментаторлар, шағын духовкалар, мұздатқыштар, тоңазытқыштар, автоматты кофеайнатқыштар, стерилизатор, жылытқыш
 - Ай ұс таразысы, сифондар
- OURSSON AG кепілдік міндеттемелері ауыстыру конструкциясында көзделген болса және бұйымды бөлшектеуге байланысты болмаса, төменде көрсетілген бұйымның керек-жарақтарына қолданылмайды:
 - Қуат элементтері.
 - Қаптар, белдіктер, тасымалдауға арналған баулар, монтаждық құрылғылар, құрал-сайман, бұйымға қоса берілетін құжаттама.
- Кепілдік тұтынушының тауарды пайдалану, сақтау немесе тасымалдау қағидаларын бұзуы, үшінші тұлғалардың іс-әрекеті немесе еңсерілмейтін күш салдарынан бұйымда туындаған кемшіліктерге қолданылмайды, келесі жағдайлар қоса алынады, бірақ олармен шектелмейді:
 - Егер тауардың кемшілігі ұқыпсыз пайдалану, тауарды мақсатсыз пайдалану, пайдалану жөніндегі нұсқаулықта баяндалған пайдалану шарттары мен қағидаларын бұзу, оның ішінде жоғары немесе төмен температуралардың, жоғары ылғалдылықтың немесе шаңның әсерінің, аспап корпусын ашу және/немесе

- өз бетімен жөндеу іздерінің, қуат желілері параметрлерінің мемлекеттік стандарттарына сәйкес келмеуінің, корпус ішіне сұйықтықтың, жәндіктер және өзге бөгде заттардың, заттектердің түсуі, сондай-ақ бұйымның оның жұмысының шекті режимдерінде ұзақ пайдаланылуының салдарынан болса.
- Судың сапасы мен қақ шөгіндісінен болатын зақымданулар мен ақаулар (қақтан тазарту және тазарту кепілдік қызмет көрсетуге кірмейді және оны өзіңіз ҮНЕМІ жасап отыруыңыз керек).
 - Егер тауардың кемшілігі тауарды рұқсатсыз тестілеу немесе оның конструкциясына немесе оның бағдарламалық жасақтамасына кез келген өзгерістер енгізу, соның ішінде OURSSON AG уәкілеттік бермеген жөндеу ұйымында жөндеу немесе техникалық қызмет көрсету әрекеттерінің салдары болып табылса.
 - Егер тауардың кемшілігі стандартты емес (типтік емес) және (немесе) сапасыз керек-жарақтарды, аксессуарларды, қосалқы бөлшектерді, қуат элементтерін пайдаланудың салдары болып табылса.
 - Егер тауардың кемшілігі OURSSON AG осы тауармен қолдануға ұсынғаннан қосымша жабдықтан басқа қосымша жабдықпен (аксессуарлармен) қолдануға байланысты болса. OURSSON AG үшінші тұлғалар өндірген қосымша жабдықтың (аксессуарлардың) сапасы үшін, осындай жабдықпен бірге өз өнімдерінің жұмыс сапасы үшін, сондай-ақ басқа өндірушілердің бұйымдарымен бірге OURSSON AG компаниясы шығарған қосымша жабдықтың жұмыс сапасы үшін жауапкершілік көтермейді.
6. Қызмет ету мерзімі кезеңінде анықталған тауардың кемшіліктерін осыған уәкілеттік берілген жөндеу ұйымдары (УСО) жолады. Кепілдік мерзімі ішінде кемшіліктерді жою тұлғаларымен кепілдік талонның және бөлшек сатып алу-сату шартын жасау фактісі мен күнін растайтын құжаттардың (тауарлық, кассалық чек және т.б.) тұпнұсқасын ұсынған кезде тегін жүргізіледі. Көрсетілген құжаттар болмаған жағдайда кепілдік мерзімі тауар дайындалған күннен бастап есептеледі. Бұл ретте мынаны ескеру керек:
- Оған қоса берілген құжаттамада сипатталған бұйымды баптау және орнату (құрастыру, қосу және т.б.) OURSSON AG кепілдік міндеттемелерінің көлеміне кірмейді және оны пайдаланушының өзі және тиісті бейіндегі уәкілетті қызмет көрсету орталықтарының мамандары да ақылы негізде орындай алады.
 - Бұйымдарға техникалық қызмет көрсету бойынша жұмыстар (қозғалатын бөлшектерді тазалау және майлау, шығыс материалдары мен керек-жарақтарды ауыстыру және т.б.) ақылы негізде жүргізіледі.
7. OURSSON AG өз өнімінен адамдарға, үй жануарларына, мүлікке тікелей немесе жанама түрде келтірілген зиян үшін, егер бұл бұйымды пайдалану, сақтау, тасымалдау немесе орнату қағидалары мен шарттарын қадағаламау нәтижесінде болған жағдайда; тұтынушының немесе үшінші тұлғалардың қасақана немесе ұқыпсыз әрекеттерінен болған жағдайда

жауапкершілік көтермейді.

8. OURSSON AG еш жағдайда қандай да бір ерекше, кездейсоқ, тікелей немесе жанама залал немесе зиян, соның ішінде, бірақ онымен шектелмей, коммерциялық, өндірістік немесе басқа қызметтегі үзілістерден туындаған, бұйымды пайдалану немесе пайдалану мүмкін еместігінен туындаған шығындар үшін жауапкершілік көтермейді.
9. Өнімді тұрақты жетілдіру салдарынан дизайн элементтері мен өнімнің кейбір техникалық сипаттамалары өндіруші тарапынан алдын ала хабарландырусыз өзгертілуі мүмкін.

Бұйымды қызмет ету мерзімі өткеннен кейін пайдалану:

1. OURSSON AG осы бұйым үшін белгілеген қызмет ету мерзімі бұйымды тек жеке, отбасылық немесе үй қажеттіліктері үшін пайдаланған жағдайда, сондай-ақ тұтынушы бұйымды пайдалану, сақтау және тасымалдау қағидаларын сақтаған жағдайда ғана жарамды. Бұйымды ұқыпты пайдалану және пайдалану қағидаларын қадағалаған жағдайда нақты қызмет ету мерзімі OURSSON AG белгілеген қызмет ету мерзімінен асып кетуі мүмкін.
2. Бұйымның қызмет ету мерзімі аяқталғаннан кейін бұйымға профилактикалық қызмет көрсетуді жүргізу және оның одан әрі пайдалануға жарамдылығын анықтау үшін уәкілетті сервистік орталыққа жүгіну қажет. Бұйымға профилактикалық қызмет көрсету және оның диагностикасы жөніндегі жұмыстарды сервистік орталықтар ақылы негізде орындайды.
3. OURSSON AG қызмет ету мерзімі аяқталғаннан бұйымды Уәкілетті қызмет көрсету орталығында профилактикалық қызмет көрсетусіз пайдалануды жалғастыруды ұсынбайды, себебі бұл жағдайда бұйым тұтынушының өміріне, денсаулығына немесе мүлкіне қауіп төндіруі мүмкін.

Бұйымды кәдеге жарату

Осы тұрмыстық электр құрылғысының ЕО 2002/96/EG директивасының талаптарына сәйкес қызмет ету мерзімі өткен электрлік және электронды құрылғылар туралы (waste electrical and electronic equipment – WEEE) белгісі бар. Бұйымның қызмет ету мерзімі аяқталғаннан кейін оны кәдімгі тұрмыстық қоқыспен бірге тастауға болмайды. Оның орнына федералды немесе жергілікті заңнамаға сәйкес одан әрі қайта өңдеу және кәдеге жарату үшін электрлік және электронды жабдықты тиісті қабылдау пунктінде кәдеге жаратуға тапсырылады. Осы өнімнің дұрыс кәдеге жаратылуын қамтамасыз ете отырып, сіз табиғи ресурстарды сақтауға және қоршаған орта мен адамдардың денсаулығына зиян келтірмеуге көмектесесіз. Осы өнімді қабылдау және кәдеге жарату пункттері туралы аса толық ақпаратты жергілікті муниципалды органдардан немесе тұрмыстық қоқыстарды шығаратын кәсіпорындан алуға болады.



Өндірілген күні

Әр бұйымға әріптік-цифрлық қатар түріндегі бірегей сериялық нөмір тағайындалады және келесі ақпаратты: тауар тобының атауын, өндірілген күнін, бұйымның реттік нөмірін қамтитын штрих-кодпен қайталанады. Сериялық нөмір өнімнің артқы панелінде, қаптамада және кепілдік талонында орналасады.



Сериялық нөмір өнімнің артқы панелінде, қаптамада және кепілдік талонында орналасады.

- 1 Алғашқы екі әріп – тауар тобына сәйкестік (тостер - TO).
- 2 Алғашқы екі сан – өндірілген жылы.
- 3 Екінші екі сан – өндірілген айы.
- 4 Соңғы сандар – бұйымның сериялық нөмірі.



Түсінбеушілікке жол бермеу үшін сізден бұйымды пайдалану жөніндегі нұсқаулықты және кепілдік міндеттемелердің шарттарын мұқият оқуыңызды, кепілдік талонның дұрыс толтырылғанын тексеруіңізді сұраймыз. Бұйымның моделі, сериялық нөмірі, сатып алу күні дұрыс және айқын көрсетілген, сатушы-фирманың айқын мөрі, сатып алушының қолы болған жағдайда кепілдік талоны жарамды болады. Бұйымның сериялық нөмірі мен моделі кепілдік талонында көрсетілгендерге сәйкес келуі керек. Бұл шарттар бұзылған кезде, сондай-ақ кепілдік талонда көрсетілген деректер өзгертілген немесе өшірілген жағдайда талон жарамсыз деп танылады.

oursson

Егер OURSSON AG өнімдеріне қатысты сұрақтарыңыз болса немесе проблемалар туындаса - бізге support@oursson.com электрондық поштасы арқылы хабарласыңыз.

Бұл нұсқаулық халықаралық авторлық құқық туралы заңнамамен және ЕО заңнамасымен қорғалған. Нұсқаулықтарды кез-келген түрде рұқсатсыз пайдалану, оның ішінде көшірме жасау, басып шығару және тарату, бірақ онымен шектелмей, пайдалану кінәлінің азаматтық жауапкершілікке тартылуын болжайды және қылмыстық жауапкершілікті қамтиды.

Байланыс ақпараты:

1. Тауар өндірушісі - OURSSON AG (Orson AG), Rue du Grand-Chêne 5, 1003 Лозанна, Швейцария.
2. Өнім сертификациясы туралы ақпарат www.oursson.com сайтында қолжетімді.

OURSSON AG
Қытайда жасалған



INSTRUKCJE BEZPIECZEŃSTWA, Rys.A



Symbol zagrożenia

Przypomina użytkownikowi o obecności wysokiego napięcia.



Symbol zagrożenia

Przypomina użytkownikowi o konieczności działania dokładnie według instrukcji.

Przy korzystaniu z urządzeń elektrycznych należy podjąć następujące środki ostrożności:

- Z urządzenia należy korzystać zgodnie z poniższą instrukcją obsługi.
- Urządzenie musi być ustawione na stabilnej powierzchni.
- Można używać tylko akcesoriów dostarczonych z urządzeniem.



• Aby uniknąć ryzyka porażenia prądem elektrycznym, nie należy wkładać przewodu zasilającego do wody ani innych płynów. Jeśli z jakiegos powodu woda dostanie się do urządzenia, należy skontaktować się z autoryzowanym punktem serwisowym (ASC) OURSSON AG.

- Sieć zasilająca musi spełniać odpowiednie parametry.
- Nie należy używać tego urządzenia tam, gdzie w powietrzu mogą być opary substancji łatwopalnych.

- Nie wolno próbować samodzielnie otwierać tego urządzenia – może to spowodować porażenie prądem elektrycznym, nieprawidłowe działanie urządzenia i utratę gwarancji producenta. W sprawie napraw i konserwacji należy kontaktować się tylko z autoryzowanymi punktami serwisowymi naprawiającymi wyroby marki OURSSON AG.



- Przy przenoszeniu urządzenia z pomieszczenia zimnego do ciepłego i na odwrót należy je rozpakować przed użyciem i odczekać 1–2 godziny przed jego włączeniem.



- Aby uniknąć porażenia prądem, nie wolno zanurzać całego urządzenia ani przewodów w wodzie.

- Należy zachować szczególną uwagę i ostrożność, używając tego urządzenia przy dzieciach.
- Nie należy dotykać gorących części, ponieważ może to spowodować obrażenia.
- Przewód zasilający jest specjalnie stosunkowo krótki, aby uniknąć ryzyka obrażeń.
- Nie należy dopuszczać, aby przewód zwisał nad ostrą krawędzią stołu lub dotykał gorących powierzchni.
- Nie należy podłączać tego urządzenia do sieci, która jest przeciążona innymi urządzeniami; może to prowadzić do jego nieprawidłowego działania.
- Nie należy instalować tego urządzenia w pobliżu kuchenek, piekarników gazowych i elektrycznych.
- Po użyciu należy odłączyć urządzenie od sieci elektrycznej.
- Należy chronić to urządzenie przed wstrząsami, upadkami, wibracjami i innymi oddziaływaniami mechanicznymi.
- Przed czyszczeniem lub wymianą akcesoriów należy upewnić się, że urządzenie zostało odłączone od sieci elektrycznej.
- Nie należy używać tego urządzenia na zewnątrz.
- Urządzenie nie jest przeznaczone do użytku przez osoby (w tym dzieci) o ograniczonej sprawności fi-

zycznej, czuciowej i psychicznej, niedoświadczone i nieumiejętne. Mogą one z niego korzystać wyłącznie pod nadzorem osoby odpowiedzialnej za ich bezpieczeństwo lub po poinstruowaniu, jak bezpiecznie go używać. Nie należy pozwalać dzieciom bawić się tym urządzeniem.

- Urządzenie jest przeznaczone wyłącznie do użytku domowego.
- Uszkodzony przewód zasilający musi zostać wymieniony przez specjalistę z autoryzowanego punktu serwisowego (ASC) OURSSON AG.
- Można używać tylko akcesoriów dostarczonych z urządzeniem.
- Do czyszczenia urządzenia nie należy używać środków ściernych ani organicznych środków czyszczących (alkohol, benzyna itp.). Do czyszczenia urządzenia można użyć niewielkiej ilości neutralnego detergentu.

ZALECENIA

- Przed użyciem tego urządzenia należy przeczytać tę instrukcję obsługi. Po przeczytaniu należy zachować tę instrukcję do wglądu w przyszłości.
- Wszystkie ilustracje w tej instrukcji to schematyczne wizerunki rzeczywistych obiektów, które mogą się różnić od ich rzeczywistego wyglądu.
- W otworach na tosty należy umieszczać obcych przedmiotów ani tostów w folii.
- Urządzenie należy obsługiwać wyłącznie w pozycji pionowej.
 - Nie wolno ustawiać urządzenia pod zasłonami, w pobliżu łatwopalnych przedmiotów ani pod szafkami, ponieważ może to prowadzić do wybuchu pożaru.
- Nie wolno zasłaniać otworów na tosty.
- **Nie wolno używać tostera bez wyjmowanej tacy.**
- Nie wolno owijać przewodu zasilającego wokół korpusu urządzenia podczas przygotowywania tostów lub bezpośrednio po jego zakończeniu.



Obsługa tego urządzenia w żadnym wypadku nie przewiduje używania siły, ponieważ może to spowodować uszkodzenie produktu z winy użytkownika.

ZAWARTOŚĆ OPAKOWANIA





Toster 1 szt.
Instrukcja obsługi 1 szt.

BUDOWA URZĄDZENIA, Rys. B

- 1 Korpus
- 2 Taca
- 3 Otwory na tosty
- 4 Elementy sterujące
- 5 Dźwignia opiekania

UŻYTKOWANIE



Elementy sterujące, Rys. B-4



-  – przycisk włączania i wyłączania przygotowywania tostów.
-  – przycisk wyboru trybu **odgrzewania**.
-  – przycisk wyboru trybu **rozmrażania**.
-  – przełącznik zmiany poziomu opiekania.

Wprowadzenie

Przed pierwszym użyciem włącz toster w trybie opiekania pieczywa bez pieczywa, ustawiając stopień opiekania na 7. Powtórz operację 2–3 razy. Następnie odstaw urządzenie do ostygnięcia.

Kolejność czynności:

1. Upewnij się, że taca jest prawidłowo włożona. Włóż wtyczkę urządzenia do gniazdka zasilającego.
2. Włóż pieczywo do otworów na tosty, Rys. C-1.
3. Za pomocą elementu  ustaw poziom opiekania. Wartość minimalna to 1 (lekko obsuszone), a maksymalna – 7 (opieczony na brązowo). Dostępne wartości: 1, 2, 3, 4, 5, 6, 7, Rys. C-3.
4. Naciśnij dźwignię, aby rozpocząć opiekanie. Pieczywo obniży się automatycznie, Rys. C-1.
5. Po zakończeniu opiekania, tosty automatycznie się podniosą, Rys. C-4.
6. Poziom opiekania można kontrolować podczas przygotowywania tostów. Po osiągnięciu wymaganego poziomu opiekania naciśnij przycisk , aby zatrzymać opiekanie.

Tryb	Opis	Uwaga
ODGRZEWANIE	<ol style="list-style-type: none">1. Włóż wtyczkę urządzenia do gniazdka zasilającego.2. Włóż pieczywo do otworów na tosty, Rys. C-1.3. Naciśnij dźwignię, Rys. C-1.4. Naciśnij przycisk , aby rozpocząć podgrzewanie, Rys. C-2. Czasu przygotowania jest ustalony.5. Po zakończeniu tosty podniosą się automatycznie, Rys. C-4.	W tym trybie można podgrzać tost, który wystygł.
ROZMRAŻANIE	<ol style="list-style-type: none">1. Włóż wtyczkę urządzenia do gniazdka zasilającego.2. Włóż pieczywo do otworów na tosty.3. Naciśnij dźwignię, Rys. C-1.4. Naciśnij przycisk , aby rozpocząć rozmrażanie, Rys. C-2.5. Wybierz wymagany poziom opiekania, Rys. C-3.6. Po zakończeniu tosty podniosą się automatycznie, Rys. C-4.	W tym trybie można opiekac zamrożone kromki chleba.

ZALECENIA DOTYCZĄCE PRZYGOTOWYWANIA

- Pamiętaj, aby przed umieszczeniem kromek w tosterze wyjąć je z opakowania.
- W przypadku przygotowywania jednego tosta jego kolor będzie ciemniejszy niż podczas opiekania dwóch kromek na tym samym poziomie.
- W przypadku opiekania kilku porcji tostów pod rząd na tym samym poziomie, ostatnie będą najbardziej chrupiące.
- Do opiekania różnych rodzajów chleba należy zastosować inny poziom opiekania. Podczas pierwszego przygotowywania ustaw poziom opiekania na 3.

- Używaj kromek, które można łatwo włożyć do otworów na tosty.

MOŻLIWE PROBLEMY I ROZWIĄZANIA

Potencjalny problem	Prawdopodobna przyczyna	Rozwiązanie
Wskaźnik świetlny nie działa.	Brak zasilania.	Sprawdź, czy wtyczka jest włożona do gniazdka. Sprawdź, czy gniazdko jest sprawne. Jeśli problem nie ustąpi, skontaktuj się z autoryzowanym punktem serwisowym wyrobów marki OURSSON AG.
Z urządzenia wydobywa się dym.	Pieczywo przypala się.	Aby zatrzymać urządzenie, natychmiast naciśnij przycisk  .
Kromki pieczywa utknęły w tosterze.		Wymij wtyczkę urządzenia z gniazdka, odstaw do ostygnięcia, a następnie wymij pieczywo. Uważaj, aby podczas wyjmowania pieczywa nie uszkodzić mechanizmu wewnętrznego ani elementu grzewczego.

CZYSZCZENIE I KONSERWACJA, Rys. D

-  • Wymij wtyczkę urządzenia z gniazdka.
- Odstaw urządzenie do ostygnięcia. Następnie wytrzyj korpus wilgotną ściereczką.
- Wymij tacę i wyczyść ją.
- **Nie wolno zanurzać całego urządzenia w wodzie ze względu na niebezpieczeństwo porażenia prądem elektrycznym.**

DANE TECHNICZNE

DANE TECHNICZNE	
Model	TO2104
Pobór mocy, W	max 750
Napięcie znamionowe	220–240 V~; 50 Hz
Klasa ochrony przez porażeniem prądem	I
Temperatura przechowywania i transportu *	od -25°C do +35°C
Temperatura pracy od	+5°C do +35°C
Wymagana wilgotność	15 - 75%
Wymiary, mm	169x298x183
Waga, kg	1,04

* Produkty należy przechowywać w suchych, wentylowanych magazynach w temperaturze nie niższej niż -25°C.

CERTYFIKACJA WYROBU

Informacje na temat certyfikacji tego wyrobu podano pod adresem <http://www.oursson.com>, a ich kopię można uzyskać od sprzedawcy.



Urządzenie może być naprawiane wyłącznie przez wykwalifikowanych specjalistów z autoryzowanych punktów serwisowych wyrobów marki OURSSON AG.

SERWISOWANIE

Firma OURSSON AG serdecznie dziękuje za wybór jej produktów. Zrobiliśmy wszystko, co w naszej mocy, aby spełnić potrzeby klientów, a jakością dorównać najlepszym światowym standardom. Jeśli produkt marki OURSSON AG będzie wymagał serwisowania, skontaktuj się z jednym z autoryzowanych centrów serwisowych (dalej ASC). Pełna lista ASC i ich dokładne adresy znajdują się na stronie www.oursson.com.

Zobowiązania gwarancyjne firmy OURSSON AG:

- Zobowiązania gwarancyjne firmy OURSSON AG, w tym ASC OURSSON AG, mają zastosowanie wyłącznie do modeli zaprojektowanych przez OURSSON AG w celu produkcji lub dostawy i sprzedaży w granicach kraju, w którym świadczony są usługi gwarancyjne, modeli kupionych w tym kraju, certyfikowanych w zakresie zgodności ze standardami tego kraju oraz oznaczonymi oficjalnymi znakami zgodności.
- Zobowiązania gwarancyjne firmy OURSSON AG mieszczą się w prawach ochrony konsumentów i są regulowane przez przepisy kraju, w którym są świadczone, oraz obowiązują tylko wtedy, kiedy produkt jest używany na potrzeby osobiste, rodzinne lub gospodarstwa domowego. Zobowiązania gwarancyjne firmy OURSSON AG nie mają zastosowania do użytkowania produktów w celach komercyjnych lub w zakresie nabycia towarów, aby zaspokoić potrzeby przedsiębiorstw, instytucji i organizacji.
- OURSSON AG wyznacza dla swoich produktów następujące warunki korzystania i okresy gwarancji:

Nazwa produktu	Czas eksploatacji, miesiące	Okres gwarancji, miesiące
Kuchenki mikrofalowe, wypiekacze do chleba, płyty indukcyjne Kombiary, roboty kuchenne, czajniki elektryczne, grille elektryczne, blendery ręczne, miksery ręczne, maszyny do mięsa, blendery, tostery, sokowirówki, parownice, maszyny do kawy, siekacze, zamrażarki, lodówki, ekspresy do kawy. Wagi kuchenne	60	12

- Zobowiązania gwarancyjne firmy OURSSON AG nie mają zastosowania do następujących produktów, jeśli ich wymiana jest zakładana i nie wymaga rozmontowywania produktu:
 - Baterie.
 - Etui, paski, paski do noszenia, akcesoria montażowe, narzędzia, dokumentacja dostarczane wraz z produktem.
- Gwarancja nie obejmuje uszkodzeń powstałych na skutek naruszenia zasad korzystania przez konsumentów, przechowywania lub transportu produktów, działań stron trzecich lub siły wyższej, w tym między innymi:
 - Jeśli uszkodzenie było rezultatem nieostrożnego obchodzenia się, używania do innych celów, naruszenia warunków i zasad korzystania przedstawionych w niniejszej instrukcji, w tym rezultatem wystawienia na działanie wysokich lub niskich temperatur, dużej wilgotności lub pyłu, jeśli urządzenie ma ślady samodzielnego otwierania i/lub samodzielnej naprawy, w przypadku nieodpowiednich krajowych standardów sieci zasilającej, jeśli do wnętrza urządzenia dostały się płyny, insekty, inne ciała obce lub substancje oraz jeśli urządzenie było używane przez długi czas w ekstremalnych warunkach eksploatacji.
 - Jeśli uszkodzenie produktu było skutkiem nieautoryzowanych prób przetestowania go lub wprowadzenia jakichkolwiek zmian w jego konstrukcji lub oprogramowaniu, w tym naprawa lub konserwacja w nieautoryzowanych centrach serwisowych.
 - Jeśli uszkodzenie produktu było skutkiem użycia niestandardowych i/lub niskiej jakości narzędzi, akcesoriów, części zamiennych, baterii.
 - Jeśli uszkodzenie urządzenia ma związek z jego użyciem razem z wyposażeniem dodatkowym (akcesoria), innym niż wyposażenie dodatkowe zalecane przez firmę OURSSON AG do stosowania razem z tym produktem. Firma OURSSON AG nie ponosi odpowiedzialności za jakość wyposażenia dodatkowego (akcesoriów) wyprodukowanego przez inne firmy, jakoś działania jej produktów razem z takim wyposażeniem oraz jakoś działania wyposażenia dodatkowego OURSSON AG z produktami innych producentów.
- Usterki produktu wykryte w trakcie jego eksploatacji są usuwane przez autoryzowane centra serwisowe (ASC). W okresie obowiązywania gwarancji usuwanie usterek jest bezpłatne po okazaniu oryginalnej gwarancji oraz

dokumentów potwierdzających fakt zakupu i datę zawarcia umowy sprzedaży detalicznej. W przypadku braku takich dokumentów okres gwarancji jest liczony od daty produkcji towaru. Należy wziąć pod uwagę co następuje:

- Konfiguracja i instalacja (montaż, podłączenie itd.) produktu opisane w dołączonej do niego dokumentacji nie wchodzi w zakres gwarancji firmy OURSSON AG i mogą być wykonane przez użytkownika lub odpłatnie przez specjalistę w większości autoryzowanych centrów.
 - Prace konserwacyjne na produktach (czyszczenie i smarowanie ruchomych części, wymiana części zużywalnych i materiałów eksploatacyjnych) są wykonywane odpłatnie.
7. Firma OURSSON AG nie ponosi odpowiedzialności za jakiegokolwiek szkody wyrządzone bezpośrednio lub pośrednio ludziom, zwierzętom, mieniu, jeśli powstały one na skutek nieprzestrzegania zasad i warunków użytkowania, przechowywania, transportu lub montażu produktu, celowych lub niezamierzonych działań konsumenta lub osób trzecich.
 8. W żadnym przypadku firma OURSSON AG nie ponosi odpowiedzialności za szczególne, przypadkowe, pośrednie ani wtórne szkody, w tym m.in.: utratę zysków, szkody powstałe na skutek przerwy w działalności handlowej, przemysłowej lub innej, spowodowanej korzystaniem z produktu lub brakiem możliwości korzystania z niego.
 9. Ze względu na ciągłe ulepszenia produktu, elementy wzornictwa i niektóre specyfikacje techniczne mogą ulec zmianie bez wcześniejszego zawiadomienia przez producenta.

Corzystanie z produktu po upływie czasu eksploatacji (czasu użytkowania):

1. Czas użytkowania określony przez firmę OURSSON AG dla tego produktu ma zastosowanie tylko wtedy, gdy produkt jest używany wyłącznie na potrzeby osobiste, rodzinne lub gospodarstwa domowego, oraz jeśli konsument przestrzega zasad prawidłowej obsługi, przechowywania i transportu produktów. Pod warunkiem ostrożnego obchodzenia się z produktem i przestrzegania zasad obsługi faktyczny czas eksploatacji może przekroczyć ten określony przez firmę OURSSON AG.
2. Pod koniec czasu eksploatacji produktu należy skontaktować się z autoryzowanym centrum serwisowym, aby przeprowadzić konserwację zapobiegawczą produktu i określić przydatność do dalszego użycia. Konserwacja zapobiegawcza produktów jest także przeprowadzana odpłatnie w centrach serwisowych.
3. Firma OURSSON AG nie zaleca korzystania z tego produktu po zakończeniu jego okresu eksploatacji bez konserwacji zapobiegawczej wykonanej w autoryzowanym centrum serwisowym, ponieważ w innym przypadku produkt może stwarzać zagrożenie dla życia, zdrowia lub mienia użytkownika.



Jeśli masz pytania lub problemy związane z produktami firmy OURSSON AG, skontaktuj się z nami przez e-mail: support@oursson.com

Niniejsza instrukcja jest chroniona międzynarodowym i unijnym prawem autorskim. Każde nieupoważnione wykorzystanie tej instrukcji, w tym m.in. kopiowanie, drukowanie i rozpowszechnianie, będzie skutkowało pociąganiem sprawy do odpowiedzialności cywilnej i karnej.

Informacje kontaktowe:

1. Producent towarów – OURSSON AG (Orson AG) Rue du Grand-Chêne 5, 1003 Lausanne, Szwajcaria.
2. Informacje o certyfikatach produktu znajdują się na stronie www.oursson.com.

OURSSON AG
Wyprodukowano w Chinach

Recykling i utylizacja produktu

To urządzenie jest oznaczone zgodnie z Dyrektywą Europejską 2002/96/WE o zużyтым sprzęcie elektrycznym i elektronicznym – WEEE.

Po upływie okresu eksploatacji nie można utylizować produktu razem z innymi odpadami domowymi. Zamiast tego należy go oddać do odpowiedniego punktu zbiórki sprzętu elektrycznego i elektronicznego w celu odpowiedniego potraktowania i utylizacji zgodnie z prawem federalnym lub lokalnym. Prawidłowo utylizując ten produkt, przyczyniasz się do zachowania zasobów naturalnych i chronisz środowisko oraz zdrowie ludzkie przed zanieczyszczeniami ze strony produktu. Aby uzyskać więcej informacji o punkcie zbiórki i recyklingu tego produktu, skontaktuj się z samorządem lokalnym lub przedsiębiorstwem zajmującym się utylizacją odpadów domowych.



Data produkcji

Każdy produkt ma unikatowy numer seryjny w postaci alfanumerycznego ciągu, zduplikowanego jako kod paskowy, który zawiera następujące informacje: nazwa grupy produktu, data produkcji, numer seryjny produktu.



1 2 3 4

Numer seryjny znajduje się na tylnej części produktu, na opakowaniu i karcie gwarancyjnej.

- 1 Pierwsze dwie litery odpowiadają grupie produktów (toster – TO).
- 2 Pierwsze dwie cyfry – rok produkcji.
- 3 Następne dwie cyfry – miesiąc produkcji.
- 4 Ostatnie dwie cyfry – numer seryjny produktu.



Aby uniknąć nieporozumień, zdecydowanie zalecamy uważne przeczytanie instrukcji i warunków gwarancji. Sprawdź poprawność karty gwarancyjnej. Karta gwarancyjna jest ważna wyłącznie wtedy, jeśli wyraźnie podane są niej następujące poprawne informacje: model, numer seryjny, data zakupu, wyraźne pieczętki i podpis kupującego. Numer seryjny i model urządzenia muszą być takie same jak na karcie gwarancyjnej. Jeśli te warunki nie są spełnione lub dane podane na karcie gwarancyjnej zostały zmienione, karta gwarancyjna jest nieważna.



INSTRUCȚIUNI PENTRU SIGURANȚĂ, Fig. A



Simbol de pericol

Reamintește utilizatorului de pericolul electrocutării.

Warning symbol

Reamintește utilizatorului să desfășoare toate activitățile conform instrucțiunilor.

La utilizarea aparatelor electrice trebuie să se respecte următoarele măsuri de precauție:

- Utilizați dispozitivul conform manualului de instrucțiuni.
- Instalați aparatul pe o suprafață stabilă.
- Folosiți doar piesele incluse cu unitatea.

- Pentru a diminua riscul de incendiu sau electrocutare, nu introduceți multicookerul în apă și nu utilizați aparatul în condiții de umiditate ridicată. În cazul în care apa pătrunde în interiorul aparatului, contactați un centru de service autorizat OURSSON.



- Sursa de curent și voltajul trebuie să corespundă cu datele de pe plăcuța produsului.
- Nu folosiți aparatul în zone în care aerul poate conține vapori de substanțe inflamabile.

- Nu încercați să deschideți aparatul fiindcă există pericolul electrocutării. Dispozitivul se poate defecta și se anulează garanția producătorului. Pentru reparații și întreținere contactați un centru de service autorizat al produselor OURSSON.



- În cazul în care mutați aparatul de la rece la cald sau invers, despachetați aparatul înainte de a-l utiliza și așteptați 1-2 ore, fără să-l porniți.



- Pentru a preveni electrocutarea, nu introduceți firele sau aparatul în apă.

- Nu lăsați copiii nesupravegheați lângă dispozitiv în timpul funcționării acestuia.
- Nu atingeți suprafețele fierbinți, deoarece acest lucru poate provoca leziuni.
- Cablul de alimentare este fabricat relativ scurt pentru a evita riscul de electrocutare.

- Nu lăsați cablul de alimentare să atârne peste marginea ascuțită a unei mese sau să atingă suprafețe încălzite.

- Nu conectați dispozitivul la prize supraîncărcate deoarece se pot produce șocuri electrice și aparatul se poate defecta.

- Nu instalați lângă sobe, cuptoare cu gaz sau electrice.
- După utilizare, nu uitați să scoateți dispozitivul din priză.

- Protejați aparatul de lovituri, căderi, vibrații și alte șocuri mecanice.

- Înainte de curățare sau ștergere cu o cârpă umedă asigurați-vă că dispozitivul este deconectat de la priză.

- Nu utilizați în aer liber.

- Acest aparat nu este destinat utilizării de către copii sau de către persoane cu capacități fizice, senzoriale sau mentale reduse, sau lipsite de experiență și cunoștințe. Însă pot utiliza produsul numai sub supravegherea unei persoane responsabile pentru siguranța lor sau după instruirea cu privire la utilizarea în siguranță a dispozitivului.

- Acest produs este destinat numai pentru utilizare la domiciliu.

RO

- În cazul în care cablul de alimentare este deteriorat, acesta trebuie înlocuit de către un specialist la centrul de service autorizat de OURSSON pentru a preveni pericolele.
- Folosiți numai piesele incluse cu unitatea.
- Nu curățați aparatul cu agenți de curățare abrazivi sau detergenți puternici (alcool, benzină etc.). Pentru a curăța carcasa este permis să folosiți o cantitate mică de detergent obișnuit.

RECOMANDĂRI

- Înainte de a folosi aparatul, vă rugăm să citiți manualul. După lectură, păstrați-l pentru o utilizare viitoare.
- Toate ilustrațiile din acest manual sunt reprezentări schematice ale unor obiecte reale, care pot fi diferite de imaginile actuale.
- Nu introduceți obiecte străine în fanta pentru prăjire pâine și pâine învelită în folie.
- Utilizați aparatul numai în poziție verticală.



- Nu așezați aparatul în apropierea perdelelor sau altor materiale inflamabile, nici în dulapuri, deoarece acest lucru poate provoca un incendiu.

- Nu acoperiți fantele pentru pâine prăjită.

- **Nu folosiți toaster-ul fără tăvița glisantă.**

Nu înfășurați cablul de alimentare pe aparat în timpul sau imediat după utilizare.

Funcționarea acestui aparat nu implică folosirea forței fizice, deoarece acest lucru poate duce la deteriorarea produsului din vina utilizatorului.



COMPONENTE

Prăjitor de pâine..... 1 buc.
Manual de utilizare 1 buc.

ELEMENTE, Fig. B

- 1 Carcasă
- 2 Tăviță pentru frimuri
- 3 Fantă pentru pâine
- 4 Panou de control
- 5 Pârghia de prăjire

UTILIZARE

Panoul de Control, Fig. B-4

- – Utilizați butonul pentru a porni / opri procesul de gătit

- ☰ – Utilizați butonul pentru a selecta **ÎNCĂLZIRE**

- ☸ – Utilizați butonul pentru a selecta modul de **DEZGHEȚARE**

- ☞ – Reglaj pentru a seta rumenirea

Noțiuni De Bază



Înainte de prima utilizare, porniți prăjitorul fără pâine, și setați gradul de prăjire la 7. Repetați de 2-3 ori. Apoi lăsați aparatul să se răcească.

Procedură:

1. Asigurați-vă că tăvița este la locul ei. Conectați dispozitivul la o priză electrică.
2. Așezați pâinea într-o fantă de prăjire, Fig. C-1.
3. Apăsăți  pentru a selecta gradul de prăjire. Valoarea minimă 1 (puțin peste uscat), maxim 7

(prăjită până devine maro). Valorile disponibile pentru selecție: 1, 2, 3, 4, 5, 6, 7, Fig. C-3.



4. Faceți clic pe pârghie pentru a începe prăjirea. Pâinea este lăsată în jos în mod automat, Fig. C-1.
5. La sfârșitul prăjirii și pâinea prăjită va fi ridicată în mod automat, Fig. C-4.
6. În timpul prăjirii, puteți controla gradul de rumenire. Dacă se ajunge la nivelul dorit, apăsați butonul  pentru a închide prăjitorul.

Mod	Descriere	Notă
ÎNCĂLZIRE	<ol style="list-style-type: none">1. Conectați aparatul la o priză electrică.2. Așezați pâinea într-o fantă de prăjire.3. Apăsăți maneta, Fig. C-1.4. Click  pentru a încălzi, Fig. C-2. (Reglați timpul de gătire).5. La sfârșit, pâinea prăjită se va ridica încet în mod automat, Fig. C-4.	În acest mod, puteți încălzi pâinea prăjită după ce s-a răcit.
DEZGHEȚARE	<ol style="list-style-type: none">1. Conectați aparatul la o priză electrică.2. Așezați pâinea înghețată într-o fantă de prăjire.3. Apăsăți maneta, Fig. C-1.4. Faceți click pe  pentru a dezgheța, Fig. C-2.5. Selectați gradul dorit de rumenire, Fig. C-3.6. La sfârșit, pâinea prăjită se va ridica încet în mod automat, Fig. C-4.	În acest mod, puteți prăji felii congelate de pâine.

RECOMANDĂRI GĂTIRE

- Asigurați-vă că ați îndepărtat eticheta și foliile înainte de introducerea lor în prăjitorul de pâine.
- Prăjirea neuniformă se datorează în general grosimii neuniforme a felii de pâine.
- Dacă prăjiți mai multe felii de pâine consecutiv, ultimele felii vor fi ceva mai închise decât cele precedente.
- Feliile de pâine mai groase necesită un timp de prăjire mai mare. Este posibil să fie necesară prăjirea la nivelul 3.
- Nu forțați niciodată feliile de pâine în aparat. Acestea trebuie să intre ușor în fantele aparatului.

CURĂȚAREA ȘI ÎNTREȚINEREA, Fig. D

-  • Aparatul trebuie scos din priză.
- Așteptați până când unitatea se răcește. Apoi ștergeți carcasa cu o cârpă moale și umedă.
- Scoateți tăvița și îndepărtați firimiturile.
-  • **Nu introduceți niciodată aparatul în apă, datorită riscului de electrocutare.**

PROBLEME POSIBILE ȘI SOLUȚII

Posibile probleme	Posibile Cazue	Soluții
Indicarea luminii nu funcționează	Nu e curent	Verificați rețeaua de electricitate. Verificați priza. Dacă problema persistă, contactați un centru de service autorizat OURSSON.
lese fum din toaster	S-a ars pâinea	Apăsăți imediat  , pentru a opri funcționarea dispozitivului.
Feliile de pâine rămân blocate în prăjitor		Deconectați aparatul, lăsați-l să se răcească și numai apoi scoateți pâinea blocată. Aveți grijă să nu deteriorați mecanismul sau elementele de încălzire interne.

CARACTERISTICI TEHNICE

Specificații Tehnice	
Model	TO2104
Consumul max. de energie, W	max 750
Opțiuni de alimentare	220-240 V~; 50 Hz
Clase de protecție	I
Temperatură de depozitare și de transport *	de la -25°C și +35°C
Temperatura de lucru	de la +5°C până la + 35°C
Cerințe Umiditate	15-75% fără condensare
Mărime, mm	169x298x183
Greutate, kg	1,04

* Produsele trebuie să fie stocate în depozite uscate, ventilate, la temperaturi sub - 25°C.

CERTIFICARE PRODUS

Pentru mai multe informații, vizitați site-ul <http://www.oursson.com/> sau cereți o copie de la distribuitorul dvs.



Repararea prăjitorului de pâine ar trebui să fie efectuată numai de către un personal calificat autorizat din centrul de service OURSSON.

SERVICE

Compania OURSSON își exprimă aprecierea către dumneavoastră pentru alegerea produselor noastre. Am făcut tot posibilul ca acest produs să corespundă nevoilor dumneavoastră și calitatea sa fie în conformitate cu cele mai înalte standarde europene. Dacă produsul dumneavoastră OURSSON va avea nevoie de întreținere, vă rugăm să sunați la unul din centrele de service autorizate. O listă completă a centrelor de service și adresele lor exacte pot fi găsite pe site-ul www.oursson.ro, precum și prin telefon la numărul pentru asistență OURSSON.

Condiții de garanție OURSSON:

1. Garanția OURSSON este furnizată de OURSSON. Se aplică numai pentru modelele destinate și distribuite pe teritoriul României, care au fost certificate în conformitate cu standardele din țară.
2. Garanția OURSSON este în conformitate cu legislația în vigoare pentru a proteja drepturile consumatorilor. Garanția este reglementată de legile țării în care este furnizat produsul, și este valabilă doar atunci când produsul este utilizat exclusiv pentru uz casnic. Garanția OURSSON nu se aplică utilizării în scop comercial.
3. Perioada de garanție a produselor marca OURSSON:

Produs	Durata de viață, luni	Garanție luni
Cuptoare cu microunde, mașină de făcut pâine, plită cu inducție Multicookere, aparate de bucătărie, fierbătoare, grătare electrice, blendere, mixere, mașini de tocat carne, prăjitoare de pâine, thermopoti, storcătoare, aburizatoare, espressoare, tocătoare, deshidratoare, iaurtiere, fermentatoare, mini congelatoare, frigider, mașini de cafea automate, aparate de spumă lapte Cântare de bucătărie	60	24

4. Garanția OURSSON nu se aplică la piesele care au o uzură obișnuită, în cazul în care înlocuirea lor este prevăzută de proiectare:
 - baterii;
 - ambalaj, accesorii pentru transport și montaj, documentația ce însoțește produsul.
5. Garanția nu se aplică în cazul defectelor cauzate produsului ca urmare a încălcării instrucțiunilor de utilizare,

depozitare sau de transport, acțiunii unor terțe părți sau de forță majoră, inclusiv, dar fără a se limita la următoarele cazuri:

- În cazul în care defectul produsului este rezultatul manipulării neglijente, utilizării greșite, încălcării instrucțiunilor de utilizare prevăzute în manualul de instrucțiuni, inclusiv ca urmare a expunerii la temperaturi ridicate sau scăzute, umiditate ridicată sau praf, urme de deschidere a incintei și / sau de autoreparare, nepotrivire a parametrilor curentului electric, dacă există în interiorul produsului lichide, insecte sau alte corpuri străine, substanțe și utilizarea pe termen lung a produsului la limita performanțele sale.
 - În cazul în care defectul produsului este rezultatul încercării neautorizate de a testa produsul sau de a face orice modificări de design sau software, inclusiv servicii de reparații sau întreținere neautorizate de OURSSON.
 - În cazul în care defectul produsului este urmare a utilizării de echipamente, accesorii, piese de schimb de calitate proastă sau neconforme.
6. Defectele produsului apărute în perioada folosirii sunt reparate de service-urile autorizate. În perioada de garanție, repararea defectelor este gratuită la prezentarea certificatului de garanție și a actelor care confirmă faptul și data contractului de cumpărare cu amănuntul (factură și bon fiscal/chitanță). Trebuie să fie luate în considerare următoarele:
 - Configurarea și instalarea produsului, descrisă în manualul de utilizare, nu este inclusă în domeniul de aplicare al garanției OURSSON și pot fi efectuate fie de către utilizator sau de către personalul din service-uri autorizate, fiind un serviciu cu plată.
 - Lucrările de întreținere (curățarea și lubrifierea componentelor, schimbul de consumabile și materiale etc.) sunt efectuate cu plată.
 7. OURSSON nu este răspunzător pentru daunele cauzate direct sau indirect de produsele oamenilor, animalelor de companie, proprietăților, în cazul în care au avut loc ca urmare a nerespectării regulilor și condițiilor de utilizare, depozitare, transport sau instalare a produsului, acțiuni intenționate sau neglijente ale utilizatorului sau terților.
 8. În nici un caz OURSSON nu va fi răspunzător pentru orice pierderi sau daune speciale, accidentale, indirecte sau de consecință, inclusiv, dar fără a se limita la, pierderi de profit, pierderi cauzate de întreruperea activităților comerciale, industriale sau de altă natură care apar în legătură cu utilizarea sau imposibilitatea de utilizare a produsului.
 9. Datorită îmbunătățirii permanente a designului, produsele și unele caracteristici tehnice se pot fi modifica fără o notificare prealabilă a producătorului.

Utilizarea produselor:

1. Durata de viață stabilită de OURSSON pentru produse este valabilă numai în cazul în care utilizarea lor este exclusiv în condiții de uz casnic, precum și în condiția respectării instrucțiunilor de utilizare, depozitare și transport. Manipularea cu atenție a produselor și respectarea normelor de funcționare, poate crește durata reală de utilizare depășind astfel durata medie de utilizare stabilită de OURSSON.
2. La sfârșitul duratei medii de utilizare a produsului, trebuie să contactați un service autorizat pentru întreținerea de rutină a produsului. Lucrările de întreținere și service vor fi efectuate cu plată.
3. OURSSON nu recomandă utilizarea produselor la sfârșitul duratei medii de utilizare fără o verificare la un centru de service autorizat, deoarece în acest caz, produsul poate fi periculos pentru viața, sănătatea sau proprietatea consumatorului.

Reciclarea produselor

Acest aparat electric este etichetat în conformitate cu cerințele Directivei CE 2002/96/EG privind aparatele electrice și electronice vechi (waste electrical and electronic equipment – WEEE). Produsele nu pot fi aruncate împreună cu resturile menajere. Trebuie depuse la centre pentru reciclare a echipamentelor electrice și electronice în conformitate cu legislația română. Prin reciclarea acestui produs ajutați la conservarea resurselor naturale și prevenirea deteriorării mediului și sănătății. Pentru mai multe informații despre punctele de colectare și reciclarea acestui produs, vă rugăm să contactați biroul local de eliminare a deșeurilor menajere. 

Data fabricării

Fiecărui produs îi este atribuit un număr de serie unic în formă alfanumerică dublat de codul de bare care conține următoarele informații: numele grupului de produse, data fabricării, numărul de serie al produsului. Data de fabricație poate fi duplicată pe ambalaj și / sau produs.



Numărul de serie este amplasat pe panoul din spate al produsului, pe ambalaj și în certificatul de garanție.

- ❶ Primele două litere – grupul de produse (Toaster – TO).
- ❷ Primele două cifre – anul fabricării.
- ❸ Următoarele două cifre - luna fabricării.
- ❹ Ultimele cifre – numărul de serie al produsului.

Pentru a evita confuziile, vă rugăm să citiți cu atenție instrucțiunile de utilizare și condițiile de garanție, verificați corectitudinea certificatului de garanție. Certificatul de garanție este valabil numai în cazul în care este completat în mod corect și clar: modelul, numărul de serie, data achiziționării, ștampila și semnătura vânzătorului, semnătura clientului. Numărul de serie și modelul produsului trebuie să corespundă cu certificatul de garanție. La nerespectarea acestor condiții, precum și în cazul în care informațiile din certificatul de garanție sunt modificate sau șterse, certificatul devine nul.



oursson

Dacă aveți întrebări sau probleme legate de produsele OURSSON - vă rugăm să ne contactați prin e-mail: info@oursson.ro

Acest manual este protejat în temeiul legislației române și europene de legea dreptului de autor. Orice utilizare neautorizată, inclusiv copiere, imprimare și distribuție, fără limitare la acestea, implică utilizarea răspunderii civile în conformitate cu legislația în vigoare.

Contact:

1. Producător – OURSSON, Rue du Grand-Chêne 5, 1003 Lausanne, Elveția.
2. Importator exclusiv pentru România – Oursson Appliance SRL, Brașov, str. Zaharia Stancu nr. 9, et. 1

OURSSON AG
Fabricat în China



ИНСТРУКЦИЯ ПО БЕЗОПАСНОСТИ, Рис. А

RU



Символ опасности

Напоминание пользователю о высоком напряжении.



Символ предупреждения

Напоминание пользователю о необходимости проведения всех действий в соответствии с инструкцией.

При использовании электрических приборов следует соблюдать следующие меры предосторожности:

- Используйте прибор согласно данному руководству по эксплуатации.
- Устанавливайте прибор на устойчивую поверхность.
- Используйте только приспособления, входящие в комплект устройства.



- Чтобы предотвратить риск пожара или удара током, избегайте попадания в устройство воды и эксплуатации устройства в условиях высокой влажности. Если по каким-то причинам вода попала внутрь устройства, обратитесь в уполномоченный сервисный центр (УСЦ) OURSSON AG.

- Для электропитания прибора используйте электросеть с надлежащими характеристиками.
- Не используйте прибор в помещениях, где в воздухе могут содержаться пары легковоспламеняющихся веществ.



- Никогда самостоятельно не вскрывайте устройство – это может стать причиной поражения электрическим током, привести к выходу прибора из строя и аннулирует гарантийные обязательства производителя. Для ремонта и технического обслуживания обращайтесь только в сервисные центры, уполномоченные для ремонта изделий торговой марки OURSSON.

- При перемещении устройства из прохладного помещения в теплое и наоборот распакуйте его перед началом эксплуатации и подождите 1-2 часа, не включая.



- В целях предотвращения поражения электрическим током не допускайте погружения проводов или всего изделия в воду.

- Будьте особенно осторожны и внимательны, если рядом с работающим прибором находятся дети.
- Не дотрагивайтесь до горячих поверхностей прибора, это может привести к травме.
- Шнур питания специально сделан относительно коротким во избежание риска получения травмы.
- Не допускайте свисания шнура через острый край стола или его касания нагретых поверхностей.
- Не подключайте данный прибор к сети, перегруженной другими электроприборами: это может привести к тому, что прибор не будет функционировать должным образом.
- Не устанавливайте изделие вблизи газовых и электрических плит, а также духовок.
- Не используйте прибор при поврежденном шнуре питания, а также в случаях, если нарушена нормальная работа изделия, если оно падало или было повреждено каким-либо другим образом.
- При отключении изделия от сети держитесь только за вилку, не тяните за провод – это может привести к повреждению провода или розетки и вызвать

короткое замыкание.

- По окончании использования отключите изделие от сети.
- Оберегайте устройство от ударов, падений, вибраций и иных механических воздействий.
- Обязательно отключайте устройство от сети перед началом мойки.
- Не используйте изделие вне помещений.
- Этот прибор не предназначен для использования людьми (включая детей) с ограниченными физическими, сенсорными или умственными способностями, или нехваткой опыта и знаний. Они могут пользоваться прибором только под наблюдением человека, ответственного за их безопасность, или после инструктажа по безопасному использованию прибора. Не позволяйте детям играть с изделием.
- Настоящее изделие предназначено только для использования в быту.
- Не используйте при чистке прибора абразивные материалы и органические чистящие средства (спирт, бензин и т.д.). Для чистки корпуса прибора допускается использование небольшого количества нейтрального моющего средства.

РЕКОМЕНДАЦИИ

- Перед использованием устройства внимательно ознакомьтесь с руководством пользователя. После чтения, пожалуйста, сохраните его для использования в будущем.
- Все иллюстрации, приведенные в данной инструкции, являются схематичными изображениями реальных объектов, которые могут отличаться от них.
- Не помещайте никаких посторонних предметов в отверстие для поджаривания тостов, а также тостов завернутых в фольгу.
- Эксплуатируйте прибор только в вертикальном положении.
 - Не размещайте работающий прибор под или рядом с занавесками или иными легковоспламеняющимися материалами, а также под навесными шкафами, поскольку это может привести к пожару.
- Не накрывайте ничем отверстия для тостов.
- **Нельзя пользоваться тостером без выдвижного поддона.**
- Не наматывайте шнур питания на корпус прибора во время или сразу после его использования.



Эксплуатация данного прибора ни в коем случае не подразумевает применение к нему физической силы, так как это может привести к поломке изделия по вине пользователя.



КОМПЛЕКТАЦИЯ

Тостер.....	1 шт.
Инструкция по эксплуатации.....	1 шт.
Гарантийный талон	1 шт.

ЭЛЕМЕНТЫ КОНСТРУКЦИИ, Рис. В

- 1 Корпус
- 2 Поддон
- 3 Отверстия для тостов
- 4 Панель управления
- 5 Рычаг

ИСПОЛЬЗОВАНИЕ

Панель управления, Рис. В-4

 – используйте кнопку для включения/остановки процесса приготовления

 – используйте кнопку для выбора режима

РАЗОГРЕВ

 – используйте кнопку для выбора режима



РАЗМОРОЗКА



 – используйте ручку для установки степени обжарки

Подготовка к работе

Перед первым использованием включите тостер в режиме поджаривания без хлеба, установив степень обжарки 7. Повторите процедуру 2-3 раза. Затем дайте прибору остыть.

Порядок работы, Рис. С:

1. Удостоверьтесь, что поддон вставлен полностью. Включите вилку прибора в розетку.
2. Поместите хлеб в отверстия для тостов, Рис. С-1.
3. С помощью ручки  выберите степень обжарки. Минимальное значение 1 (слегка подсушенный), максимальное - 7 (поджаренный до коричневой корочки). Доступные значения для выбора: 1, 2, 3, 4, 5, 6, 7, Рис. С-3.
4. Нажмите рычаг для начала поджаривания. Хлеб опустится, Рис. С-1.
5. По окончании поджаривания готовые тосты автоматически поднимутся, Рис. С-4.
6. Во время поджаривания можно контролировать степень обжарки. Если нужная степень достигнута, нажмите кнопку , чтобы прервать процесс.

Режим	Описание	Примечание
РАЗОГРЕВ	<ol style="list-style-type: none">1. Включите вилку прибора в розетку.2. Поместите хлеб в отверстия для тостов.3. Нажмите рычаг, Рис. С-1.4. Нажмите кнопку  для разогрева, Рис. С-2. (Время приготовления фиксировано).5. По окончании готовые тосты автоматически поднимутся, Рис. С-4.	В этом режиме вы можете разогреть остывший тост.
РАЗМОРОЗКА	<ol style="list-style-type: none">1. Включите вилку прибора в розетку.2. Поместите замороженный хлеб в отверстия для тостов.3. Нажмите рычаг, Рис. С-1.4. Нажмите кнопку  для разморозки, Рис. С-2.5. Выберите необходимую степень обжаривания, Рис. С-3.6. По окончании, готовые тосты автоматически поднимутся, Рис. С-4.	В этом режиме вы можете поджарить замороженные ломтики хлеба.

РЕКОМЕНДАЦИИ ПО ПРИГОТОВЛЕНИЮ

- Обязательно удалите обертку и упаковку с тостов перед помещением их в тостер.
- Если жарится один тост, его цвет будет более темным, чем цвет каждого из двух тостов, поджаренных одновременно на том же самом уровне.
- Если жарить подряд несколько порций тостов на одном и том же уровне, последние тосты получатся самыми поджаристыми.
- Для разных сортов хлеба требуется разная степень обжарки. При первом приготовлении тостов установите степень обжарки 3.

- Используйте ломтики хлеба, которые свободно помещаются в отверстия для тостов.

ЧИСТКА И УХОД, Рис. D



- Отключите прибор от сети.

- Подождите, пока прибор остынет. Затем протрите его корпус влажной мягкой тканью.
- Выньте поддон и очистите его.

- **Никогда не погружайте прибор в воду из-за опасности поражения электрическим током.**



ВОЗМОЖНЫЕ НЕПОЛАДКИ И СПОСОБЫ ИХ УСТРАНЕНИЯ

Возможная неисправность	Возможная причина	Способы решения
Световая индикация не работает	Нет питания сети	Проверьте, подключен ли провод к сети. Проверьте исправность розетки. Если неисправность не удалось устранить, обратитесь в уполномоченный сервисный центр OURSSON.
Из тостера пошел дым	Подгорел хлеб	Сразу же нажмите клавишу  , чтобы немедленно остановить работу прибора.
Ломтики хлеба застряли в тостере		Отключите прибор от электросети, дайте ему немного остыть и только после этого удалите застрявший хлеб. Убедитесь, что не повредили внутренний механизм или нагревательные элементы, удаляя хлеб.

ТЕХНИЧЕСКИЕ ХАРАКТЕРИСТИКИ

Технические характеристики	
Модель	ТО2104
Макс. потребляемая мощность, Вт	max 750
Параметры электропитания	220-240 В~; 50 Гц
Класс защиты от поражения электрическим током	I
Температура хранения и транспортировки*	от -25 °С до +35 °С
Температура эксплуатации	от +5 °С до +35 °С
Требования к влажности воздуха при хранении, транспортировке и эксплуатации	15-75% без образования конденсата
Размер прибора, мм	169x298x183
Вес прибора, кг	1,04

*Продукция должна храниться в сухих, проветриваемых складских помещениях при температуре не ниже - 25°С.

СЕРТИФИКАЦИЯ ПРОДУКЦИИ

Информацию о сертификате соответствия смотрите на сайте <http://www.oursson.com/rus/ru/about/partners/certificates/#tab0> или спрашивайте копию у продавца.



Ремонт тостера должен производиться только квалифицированным специалистом уполномоченного сервисного центра OURSSON AG.

СЕРВИСНОЕ ОБСЛУЖИВАНИЕ

Компания OURSSON AG выражает вам огромную признательность за выбор нашей продукции. Мы сделали все возможное, чтобы данное изделие удовлетворяло вашим запросам, а качество соответствовало лучшим мировым образцам. В случае, если ваше изделие марки OURSSON будет нуждаться в техническом обслуживании, просим вас обращаться в один из Уполномоченных Сервисных Центров (далее – УЦЦ). С полным списком УЦЦ и их точными адресами вы можете ознакомиться на сайте www.oursson.ru, а также позвонив по номеру телефона бесплатной горячей линии OURSSON AG.

В случае возникновения вопросов или проблем, связанных с продукцией OURSSON AG, просим вас обращаться в письменном виде в организацию, уполномоченную на принятие и удовлетворение требований потребителей в отношении

товара ненадлежащего качества, либо по электронной почте info@oursson.ru.

Условия Гарантийных обязательств OURSSON AG:

- Гарантийные обязательства OURSSON AG, предоставляемые УЦЦ OURSSON AG, распространяются только на модели, предназначенные OURSSON AG для производства или поставок и реализации на территории страны, где предоставляется гарантийное обслуживание, приобретенные в этой стране, прошедшие сертификацию на соответствие стандартам этой страны, а также маркированные официальными знаками соответствия.
- Гарантийные обязательства OURSSON AG действуют в рамках законодательства

о защите прав потребителей и регулируются законодательством страны, на территории которой они предоставлены, и только при условии использования изделия исключительно для личных, семейных или домашних нужд. Гарантийные обязательства OURSSON AG не распространяются на случаи использования товаров в целях осуществления предпринимательской деятельности либо в связи с приобретением товаров в целях удовлетворения потребностей предприятий, учреждений, организаций.

3. OURSSON AG устанавливает на свои изделия следующие сроки службы и гарантийные сроки:

Название продукта	Срок службы, месяцев с даты покупки	Гарантийный срок, месяцев со дня покупки
Микроволновые печи, хлебопечи, индукционные плиты	60	12
Мультиварки, кухонные процессоры, кухонные машины, электрические чайники, электрические грили, блендеры, миксеры, мясорубки, тостеры, термопоты, ростеры, кофеварки, пароварки, соковыжималки, измельчители, дегидраторы, йогуртницы, ферментаторы, мини-духовки, морозильники, холодильники, автоматические кофемашины, вспениватели	36	12
Кухонные весы, сифоны	24	12

4. Гарантийные обязательства OURSSON AG не распространяются на перечисленные ниже принадлежности изделия, если их замена предусмотрена конструкцией и не связана с разборкой изделия:

- Элементы питания.
- Чехлы, ремни, шнуры для переноски, монтажные приспособления, инструмент, документацию, прилагаемую к изделию.

5. Гарантия не распространяется на недостатки, возникшие в изделии вследствие нарушения потребителем правил использования, хранения или транспортировки товара, действия третьих лиц или непреодолимой силы, включая, но не ограничиваясь следующими случаями:

- Если недостаток товара явился следствием небрежного обращения, применения товара не по назначению, нарушения условий и правил эксплуатации, изложенных в инструкции по эксплуатации, в том числе вследствие воздействия высоких или низких температур, высокой влажности или запыленности, следов вскрытия корпуса прибора и/или самостоятельного ремонта, несоответствия Государственным стандартам параметров питающих сетей, попадания внутрь корпуса жидкости, насекомых

и других посторонних предметов, веществ, а также длительного использования изделия в предельных режимах его работы.

- Повреждения и дефекты, вызванные качеством воды и отложением накипи (очистка от накипи и чистка не входит в гарантийное обслуживание и должна РЕГУЛЯРНО производиться Вами самостоятельно).
 - Если недостаток товара явился следствием несанкционированного тестирования товара или попыток внесения любых изменений в его конструкцию или его программное обеспечение, в том числе ремонта или технического обслуживания в неуполномоченной OURSSON AG ремонтной организации.
 - Если недостаток товара явился следствием использования нестандартных (нетиповых) и (или) некачественных принадлежностей, аксессуаров, запасных частей, элементов питания.
 - Если недостаток товара связан с его применением совместно с дополнительным оборудованием (аксессуарами), отличным от дополнительного оборудования, рекомендованного OURSSON AG к применению с данным товаром. OURSSON AG не несет ответственность за качество дополнительного оборудования (аксессуаров), произведенного третьими лицами, за качество работы своих изделий совместно с таким оборудованием, а также за качество работы дополнительного оборудования производства компании OURSSON AG совместно с изделиями других производителей.
6. Недостатки товара, обнаруженные в период срока службы, устраняются уполномоченными на это ремонтными организациями (УЦ). В течение гарантийного срока устранение недостатков производится бесплатно при предъявлении оригинала заполненного гарантийного талона и документов, подтверждающих факт и дату заключения договора розничной купли-продажи (товарный, кассовый чек и т. п.). В случае отсутствия указанных документов гарантийный срок исчисляется со дня изготовления товара. При этом следует учитывать:
- Настройка и установка (сборка, подключение и т. п.) изделия, описанная в документации, прилагаемой к нему, не входит в объем гарантийных обязательств OURSSON AG и могут быть выполнены как самим пользователем, так и специалистами большинства уполномоченных сервисных центров соответствующего профиля на платной основе.
 - Работы по техническому обслуживанию изделий (чистка и смазка движущихся частей, замена расходных материалов и принадлежностей и т. п.) производятся на платной основе.
7. OURSSON AG не несет ответственности за возможный вред, прямо или косвенно нанесенный своей продукцией людям, домашним животным, имуществу в случае, если это произошло в результате несоблюдения правил и условий эксплуатации,

хранения, транспортировки или установки изделия; умышленных или неосторожных действий потребителя или третьих лиц.

8. Ни при каких обстоятельствах OURSSON AG не несет ответственности за какой-либо особый, случайный, прямой или косвенный ущерб или убытки, включая, но не ограничиваясь перечисленным, упущенную выгоду, убытки, вызванные перерывами в коммерческой, производственной или иной деятельности, возникающие в связи с использованием или невозможностью использования изделия.
9. Вследствие постоянного совершенствования продукции элементы дизайна и некоторые технические характеристики продукта могут быть изменены без предварительного уведомления со стороны производителя.

Использование изделия по истечении срока службы

1. Срок службы, установленный OURSSON AG для данного изделия, действует только при условии использования изделия исключительно для личных, семейных или домашних нужд, а также соблюдении потребителем правил эксплуатации, хранения и транспортировки изделия. При условии аккуратного обращения с изделием и соблюдения правил эксплуатации фактический срок службы может превышать срок службы, установленный OURSSON AG.
2. По окончании срока службы изделия вам необходимо обратиться в Уполномоченный сервисный центр для проведения профилактического обслуживания изделия и определения его пригодности к дальнейшей эксплуатации. Работы по профилактическому обслуживанию изделия и его диагностике выполняются сервисными центрами на платной основе.
3. OURSSON AG не рекомендует продолжать эксплуатацию изделия по окончании срока службы без проведения его профилактического обслуживания в Уполномоченном сервисном центре, т. к. в этом случае изделие может представлять опасность для жизни, здоровья или имущества потребителя.

Утилизация изделия

Этот бытовой электроприбор имеет обозначение согласно требованиям Директивы ЕС 2002/96/EG об отслуживших свой срок электрических и электронных приборах (waste electrical and electronic equipment – WEEE). После окончания срока службы изделия его нельзя выбрасывать вместе с обычным бытовым мусором. Вместо этого оно подлежит сдаче на утилизацию в соответствующий пункт приема электрического и электронного оборудования для последующей переработки и утилизации в соответствии с федеральным или местным законодательством. Обеспечивая правильную утилизацию данного продукта, вы помогаете сберечь природные ресурсы и предотвращаете ущерб для окружающей среды и здоровья людей, который возможен в случае ненадлежащего обращения. Более

подробную информацию о пунктах приема и утилизации данного продукта можно получить в местных муниципальных органах или на предприятии по вывозу бытового мусора.



Дата производства

Каждому изделию присваивается уникальный серийный номер в виде буквенно-цифрового ряда и дублируется штрих-кодом, который содержит следующую информацию: название товарной группы, дату производства, порядковый номер изделия. Серийный номер располагается на задней панели продукта, на упаковке и в гарантийном талоне.



Серийный номер располагается на задней панели продукта, на упаковке и в гарантийном талоне.

- ❶ Первые две буквы – соответствие товарной группе (тостер – TO).
- ❷ Первые две цифры – год производства.
- ❸ Вторые две цифры – месяц производства.
- ❹ Последние цифры – порядковый номер изделия.



Во избежание недоразумений убедительно просим вас внимательно изучить Руководство по эксплуатации изделия и условия гарантийных обязательств, проверить правильность заполнения гарантийного талона. Гарантийный талон действителен только при наличии правильно и четко указанных: модели, серийного номера изделия, даты покупки, четких печатей фирмы-продавца, подписи покупателя. Серийный номер и модель изделия должны соответствовать указанным в гарантийном талоне. При нарушении этих условий, а также в случае, когда данные, указанные в гарантийном талоне, изменены или стерты, талон признается недействительным.

Горячая линия OURSSON AG обеспечивает полную информационную поддержку деятельности компании в России, странах СНГ и Балтии. Профессиональные операторы быстро ответят на любой интересующий вас вопрос. Вы можете обращаться в единый центр по вопросам сервисного сопровождения, для рекомендаций специалистов по настройке и подключению, для информирования о местах продаж, с вопросами о рекламных акциях и розыгрышах, проводимых компанией, а также с любыми другими вопросами о деятельности компании на территории России, стран СНГ и Балтии.

Есть вопросы? Звоните, мы поможем!

Телефон горячей линии OURSSON AG (бесплатные звонки со стационарных телефонов):

8 800 100 8 708

Время работы горячей линии:

понедельник-пятница с 10:00 до 20:00 (по московскому времени); без выходных, 7 дней в неделю.

Настоящая инструкция является объектом охраны в соответствии с международным и российским законодательством об авторском праве. Любое несанкционированное использование инструкции, включая копирование, тиражирование и распространение, но не ограничиваясь этим, влечет применение к виновному лицу гражданско-правовой ответственности, а также уголовной ответственности в соответствии со статьей 146 УК РФ и административной ответственности в соответствии со статьей 7.12 КоАП РФ (ст.150.4 КоАП в старой редакции).

Контактная информация:

1. Изготовитель товара – OURSSON AG (ОПСОН АГ), Ул. Гран-Шен 5, 1003 Лозанна, Швейцария.
2. Организация, уполномоченная на принятие и удовлетворение требований потребителей в отношении товара ненадлежащего качества (уполномоченное изготовителем лицо), – ООО «ОПСОН», 125445, Москва, Ленинградское шоссе, д. 65, стр. 3.
3. Информация о сертификации продукта доступна на сайте www.oursson.com.
4. Импортёр продукции OURSSON AG: РФ и/или страны ЕТС: смотрите информацию на упаковке товара.

OURSSON AG
Сделано в КНР

EAC

forum.oursson.ru



Скачайте мобильное приложение с рецептами к технике Oursson

