

Instruction manual
Инструкция по эксплуатации

Multicooker BR2400
Мультиварка BR2400



СОДЕРЖАНИЕ

EN.....	3
DE.....	18
RU.....	36
KZ.....	55

MULTICOOKER-PRESSURE COOKER BR2400

The multicooker-pressure cooker is designed for fast and high-quality cooking of food.

DESCRIPTION

1. Gasket ring
2. Inner protective lid
3. Steam release valve
4. Lid handle
5. Lid
6. Cooking bowl
7. Control panel
8. Bowl handles
9. Body
10. Pressure indicator

Control panel/display

11. The «Start» button - start of the chosen program /
The «Delayed Start» function button
12. The «Menu» button for choosing automatic programs
13. The «Heating» function button, cancellation of the chosen program and settings + or - Time setting buttons
14. Cooking program indicators

ATTENTION!

For additional protection it is reasonable to install a residual current device (RCD) with nominal operation current not exceeding 30 mA into the mains. To install RCD, contact a specialist.

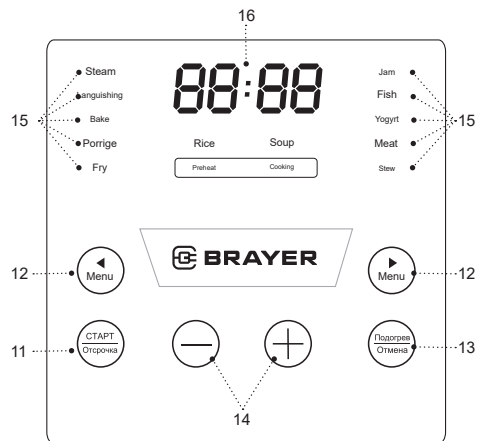
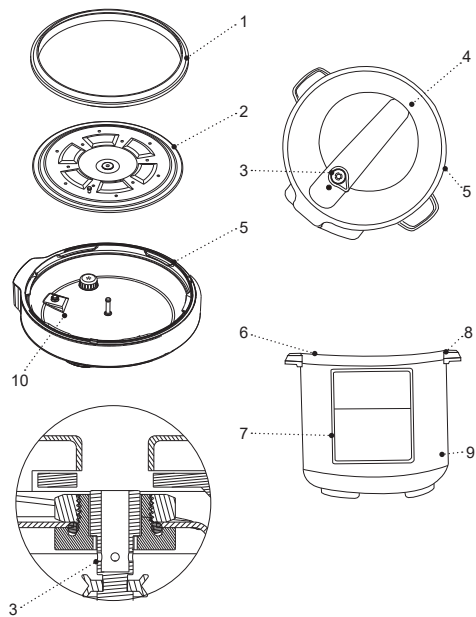

SAFETY MEASURES AND OPERATION RECOMMENDATIONS

Read the operation instruction carefully before using the multicooker-pressure cooker and keep it for future reference.

- Use the Multicooker for its intended purpose only, as it is stated in this manual.
 - Mishandling the Multicooker can lead to its breakage and cause harm to the user or damage to his/her property and it is not covered by warranty.
 - Make sure that operating voltage of the Multicooker indicated on the label corresponds to your home mains voltage.
 - The power plug is equipped with a grounding contact, plug it into the socket with reliable grounding contact. In case of short circuit the grounding reduces the risk of electric shock.
 - Contact an electrical technician, if you are not sure that your sockets are installed properly and grounded.
 - To prevent fire do not use adapters designed for connecting the plug to the mains socket without grounding contact.
 - In case of sparking in the mains socket and occurrence of smell of burning, unplug the unit and apply to the organization maintaining your home mains.
 - If smoke appears from the body of the Multicooker, unplug the unit and take measures to prevent fire spreading.
- Do not use the Multicooker outdoors.
 - It is not recommended to use the unit during lightning storms.
 - Protect the unit from impacts, falling, vibrations and other mechanical stress.
 - Do not place the Multicooker next to the walls or close to the kitchen furniture.
 - Place the Multicooker keeping at least 20 cm gap between the Multicooker body and the wall and at least 50 cm gap above the Multicooker.
 - Before turning the multicooker on, always check the condition of the silicone gasket on the inner lid, do not use the multicooker if the silicone gasket is damaged.
 - Before installing the cooking bowl, always check the mobility of the temperature sensor located in the center of the heating element.
 - Do not turn the multicooker on without the installed cooking bowl, always make sure there is enough liquid in the cooking bowl. Follow the recommendations for amount of dry food and required volume of liquid.
 - Do not remove the cooking bowl while the multicooker is operating.
 - Make sure that the cooking bowl is always in direct contact with the heating element. Foreign objects or food pieces falling between the bowl and the heating element will disrupt the correct operation of the multicooker.
 - Before cooking, for example, meat with an outer layer of skin, pierce the skin before cooking.
 - Never leave the plugged-in Multicooker unattended.

- Do not use the Multicooker in proximity to kitchen sink, in bathrooms, near swimming pools or other containers filled with water.
 - If the multicooker is dropped into water, unplug it immediately, and only then you can take the unit out of water. Apply to the service center for testing and repairing the multicooker.
 - Do not use the Multicooker near heating appliances, heat sources or open flame.
 - Do not use the Multicooker in places where aerosols are used or sprayed, and in proximity to inflammable liquids.
 - Place the Multicooker on a flat stable surface; do not place it on the edge of a table. Do not let the power cord hang from the edge of the table and make sure it does not touch hot surfaces or sharp edges of furniture.
 - During the operation do not touch hot surfaces of the Multicooker.
 - To avoid burns by hot steam, do not bend over the pressure limiting valve and float valve
 - When using the multicooker, leave the lid open only when frying food.
 - The «FRY» program allows only frying of food. Be careful when frying food to avoid splash burns when adding food to the hot bowl.
 - Do not move the hot multicooker, turn it off, unplug it, remove the bowl with food and wait until it cools down completely. Move and carry the multicooker by holding the handles on the body, do not use the handle on the lid to carry the multicooker.
 - To avoid getting burned by hot steam, be very careful when opening the multicooker lid.
 - Do not apply excessive effort when opening the lid of the multicooker, make sure that the pressure inside the unit is equal to atmospheric pressure. Do not try to open the lid of the multicooker while cooking under pressure.
 - When taking the cooking bowl out, use heat-resistant kitchen potholders.
 - To avoid damage of the non-stick coating of the cooking bowl, when removing food, do not use metal objects, use only kitchen tools intended for cookware with non-stick coating. Do not cut food directly in the cooking bowl.
 - Before cleaning the multicooker, remove the cooking bowl and wait until the multicooker cools down completely.
 - Unplug the Multicooker before cleaning or when you are not using it. When unplugging the Multicooker hold only the power cord plug and carefully remove it from the mains socket, do not pull the power cord — this can lead to damage of the power cord or the socket or cause short circuit.
 - To avoid electric shock do not immerse the Multicooker into water or any other liquids.
 - Do not wash the Multicooker in a dishwashing machine.
 - For children safety reasons do not leave polyethylene bags, used as a packaging, unattended.
- ATTENTION!** Do not allow children to play with polyethylene bags or packaging film. **Danger of suffocation!**

- The Multicooker is not intended for usage by children.
- Do not leave children unattended to prevent using the unit as a toy.
- Do not allow children to touch the unit and the power cord during the Multicooker operation.
- Place the unit out of reach of children during the operation and cooling down.
- This unit is not intended for usage by physically or mentally disabled persons (including children) or by persons lacking experience or knowledge if they are not under supervision of a person who is responsible for their safety or if they are not instructed by this person on the usage of the unit.
- Check the integrity of the power cord, the power plug and the Multicooker body periodically.
- If the power cord is damaged, it should be replaced by the manufacturer, a maintenance service or similar qualified personnel to avoid danger.
- If the power cord is damaged, it should be replaced with a power cord received from the manufacture or service.
- Transport the Multicooker in the original package.
- Keep the unit out of reach of children and disabled persons.

MULTICOOKER IS INTENDED FOR HOUSEHOLD USE ONLY, DO NOT USE THE COFFEE MAKER FOR COMMERCIAL OR LABORATORY PURPOSES.

BEFORE USING THE MULTICOOKER

After unit transportation or storage at low temperature keep it for at least 3 hours at room temperature before switching on.

- Unpack the Multicooker and remove all the packaging materials.
- Keep the original package.
- Read the safety measures and operating recommendations.
- Check the delivery set.
- Examine the Multicooker for damages, in case of damage do not plug it into the mains.
- Make sure that the specifications of power supply voltage specified on the label correspond to the specifications of your mains.
- Take the handle (4) and turn the lid (5) clockwise until bumping, remove the lid (5).
- Remove the cooking bowl (6).
- Wash the cooking bowl (6), measuring cup, spoon, grid for steam cooking with warm water and a neutral detergent, rinse them under running water and dry.
- Wipe the multicooker body (9) and the lid (5) with a damp cloth, then wipe them dry.

THE PURPOSE OF THE BUTTONS ON THE CONTROL PANEL AND THE DISPLAY SYMBOLS

- The buttons (11, 12, 13, 14, 15, 16) on the control panel (7) are touch-sensitive, you just need to touch

the button to switch the necessary operation mode on, each touch of the button is accompanied by a sound signal.

DELAYED START FUNCTION

The «Delayed Start» function allows you to set the time, after which the chosen cooking program will start.



- Choose a program using the «Menu» button.
- To set the «Delayed Start» function, press the «Delay» button for a long time.
- Set the required value of the delayed start time, in the range of 1-24 hours. Press «Delay» until you hear the sound signal for the second time, set the minutes.
- Press «Delay» until you hear the sound signal for the third time, set the required temperature in the range of 30-160 ° C
- Press the «Start» button.
- The delayed start time counts down on the display. At the end of the delayed start time, the cooking process will start.

FOOD COOKING PROGRAMS

- By pressing the «Program» button (12), you can choose a cooking program, and the symbols «Fish», «Fry», «Cake», «Simmer», «Rice», «Soup», «Steam», «Stew», «Porridge», «Meat», «Yogurt», «Jam» will light up and will be flashing on the display.

- After choosing the cooking program and pressing the «Start» button, the multicooker will turn on in 5 seconds.

«Fish» program

- The «Fish» cooking program is used to prepare fish and fish broth.
- Place the fish into the bowl (6) and add the required quantity of water.
- Place the lid (5) in the initial place of installation, turn the lid (5) counterclockwise until bumping.
- Check that the pressure limiting valve (3) is in the «Closed» position, if it is in the «Open» position, turn it clockwise or counterclockwise.
- Install the power cord into the socket on the multicooker body (9).
- Plug the power cord (22) into the power outlet.
- By pressing the  button (12) choose the «Fish» cooking program, and the «Fish» symbol will be flashing on the display.
- The default pressure holding time is 5 minutes, you can change the pressure holding time by pressing the  buttons (14), the pressure holding time should be tailored to your needs.
- In 5 seconds, the multicooker will turn on in the «Fish» cooking program.
- Press the «Keep warm/Cancel» button (13) to turn off the program «Fish».

«Fry» program

- Use the «Fry» program only for browning or frying food.
- The lid (5) of the multicooker must be opened, it is forbidden to use the lid (5) even to partially cover the multicooker; to cover the multicooker, you can use, for example, a glass lid of a suitable size.
- Be careful when frying food to avoid splash burns when adding food to the hot bowl (6).
- Install the power cord into the socket on the multicooker body (9).
- Plug the power cord (22) into the power outlet.
- By pressing the «» button (12) you can choose the «Fry» function, and the «Fry» symbol will be flashing on the display.
- In 5 seconds, the multicooker will turn on in the «Fry» cooking program.
- Press the «Keep warm/Cancel» button (13) to turn off the program «Fry».

«Cake» program









- The program is used for baking, for example, cupcakes.
- By default the operation time of the program is 40 minutes, you can change the time by pressing the buttons 14) «».
- Press the «Keep warm/Cancel» button (13) to turn off the program «Cake».

«Simmer» program

- Use the «Simmer» program to cook ragout.
- Place the meat into the bowl (6), add spices and the required quantity of water.
- Place the lid (5) in the initial place of installation, turn the lid (5) counterclockwise until bumping.
- Check that the pressure limiting valve (3) is in the «Closed» position, if it is in the «Open» position, turn it clockwise or counterclockwise.
- Install the power cord into the socket on the multicooker body (9).
- Plug the power cord (22) into the power outlet.
- By pressing the «» button (12) choose the «Simmer» program, and the «Simmer» symbol will be flashing on the display.
- In 5 seconds, the multicooker will turn on in the «Simmer» cooking program.
- Press the «Keep warm/Cancel» button (13) to turn off the program «Simmer».

«Jam» program

- The program for making jams, marmalade
- Put the desired fruit, sugar into the bowl, pour lemon juice.
- Install the bowl (6) into the multicooker.
- Place the lid (5) in the initial place of installation, turn the lid (5) counterclockwise until bumping.
- Check that the pressure limiting valve (3) is in the «Closed» position, if it is in the «Open» position, turn it clockwise or counterclockwise.



- Install the power cord into the socket on the multicooker body (9).
- Plug the power cord (22) into the power outlet.
- By pressing the « » button (12) choose the «Jam» cooking program, and the «Jam» symbol will be flashing on the display
- The default pressure holding time is 8 hours, you can change the pressure holding time by pressing the « » buttons (14), the pressure holding time should be tailored to your needs.
- In 5 seconds, the multicooker will turn on in the «Jam» cooking program.
- Note:
- Press the «Keep warm/Cancel» button (13) to turn off the program «Jam».
- Check that the pressure limiting valve (3) is in the «Closed» position, if it is in the «Open» position, turn it clockwise or counterclockwise.
- Install the power cord into the socket on the multicooker body (9).
- Plug the power cord into the power outlet.
- By pressing the « » button (12) choose the «Yogurt» cooking program, and the «Yogurt» symbol (29) will be flashing on the display.
- The default pressure holding time is 8 hours, you can change the pressure holding time by pressing the « » buttons (14), the pressure holding time should be tailored to your needs.
- In 5 seconds, the multicooker will turn on in the «Yogurt» cooking program.
- You can add jam, honey or canned fruit to the finished yogurt.

«Yogurt» program

- Program for preparing yogurt.
 - Before preparing yogurt, pour hot boiled water into the bowl (6) for elimination of bacteria, after 2 minutes drain the water and wipe the bowl (6).
 - Pour fresh milk into the bowl (6), add yogurt fermentation starter or one package of yogurt. Stir the mixture thoroughly with the sterilized spoon, in order to avoid damage of the non-stick coating, do not use metal objects to stir the food.
 - Install the bowl (6) into the multicooker.
 - Place the lid (5) in the initial place of installation, turn the lid (5) counterclockwise until bumping.
- Note:** setting the time for delay of cooking is not available in the «Yogurt» program.
- Press the «Keep warm/Cancel» button (13) to turn off the program «Yogurt».



«Stew» program

- Use the «Stew» program for cooking stewed meat.
- Place the meat into the bowl (6), add spices and the required quantity of water.
- Place the lid (5) in the initial place of installation, turn the lid (5) counterclockwise until bumping.

- Check that the pressure limiting valve (3) is in the «Closed» position, if it is in the «Open» position, turn it clockwise or counterclockwise.
- Install the power cord into the socket on the multicooker body (9).
- Plug the power cord into the power outlet.
- By pressing the «» button (12) choose the «Stew» program, and the «Stew» symbol will be flashing on the display.
- The default pressure holding time is 15 minutes, you can change the pressure holding time by pressing the «» buttons (14).
- In 5 seconds, the multicooker will turn on in the «Stew» cooking program.
- Press the «Keep warm/Cancel» button (13) to turn off the program «Stew».

«Soup» program

- The «Soup» program is intended for the preparation of various broths or soups.
- Prepare the required food and put it into the bowl (6), add the necessary quantity of water following the recommendations in the section «RULES FOR USING THE COOKING BOWL».
- Place the lid (5) in the initial place of installation, turn the lid (5) counterclockwise until bumping.
- Check that the pressure limiting valve (3) is in the «Closed» position, if it is in the «Open» position, turn it clockwise or counterclockwise.

- Install the power cord into the socket on the multicooker body (9).
- Plug the power cord into the power outlet.
- By pressing the «» button (12) choose the «Soup» cooking program, and the «Soup» symbol will light up and will be flashing on the display.
- The default operation time is 25 minutes, you can change the pressure holding time by pressing the «» buttons (14), the longer the pressure holding time is, the softer the cooked food will be.
- In 5 seconds, the multicooker will turn on in the «Soup» cooking program.
- The multicooker regulates the pressure and maintains the temperature of the liquid, so the liquid does not go into a strong boil. For example, when cooking chicken broth, it will be transparent, if you need to chop the cooked food, use a separate dish and add the chopped food just before serving.
- Press the «Keep warm/Cancel» button (13) to turn off the program «Soup».



«Steam» cooking program

- Use the «Steam» program to cook vegetables, seafood or to heat up food.
- Install the grid into the bowl (6) and put food on it.
- Pour some water into the bowl (6), at least two measuring cups, required for intensive steam generation.
- Place the lid (5) in the initial place of installation, turn the lid (5) counterclockwise until bumping.

- Check that the pressure limiting valve (3) is in the «Closed» position, if it is in the «Open» position, turn it clockwise or counterclockwise.
- Install the power cord into the socket on the multicooker body (9).
- Plug the power cord (22) into the power outlet.
- By pressing the «» button (12) choose the «Steam» program, and the «Steam» symbol will be flashing on the display.
- When the «Steam» program is chosen, the multicooker will turn on in 5 seconds.
- The default operation time of the «Steam» program is 10 minutes.
- Press the «Keep warm/Cancel» button (13) to turn off the program «Steam».

«Meat» program



- The «Meat» cooking program is used for cooking meat or stewed meat.
- Place the meat into the bowl (6), add spices and the required quantity of water.
- Place the lid (5) in the initial place of installation, turn the lid (5) counterclockwise until bumping.
- Check that the pressure limiting valve (3) is in the «Closed» position, if it is in the «Open» position, turn it clockwise or counterclockwise.
- Install the power cord into the socket on the multicooker body (9).
- Plug the power cord (22) into the power outlet.

- By pressing the «» button (12) choose the «Meat» cooking program, and the «Meat» symbol will be flashing on the display.
- The default pressure holding time is 15 minutes, you can change the pressure holding time by pressing the «» buttons (14).
- In 5 seconds, the multicooker will turn on in the «Meat» cooking program.
- Press the «Keep warm/Cancel» button to turn off the program «Meat».

«Porridge» program

- Rinse the rice and put it into the bowl (6), the minimum amount of rice should be at least 1 measuring cup.
- Depending on your needs, add milk from 1 to 1.5 measuring cups. Add other food as you prefer: sugar, salt, baking soda, etc.
- Place the lid (5) in the initial place of installation, turn the lid (5) counterclockwise until bumping.
- Check that the pressure limiting valve (3) is in the «Closed» position, if it is in the «Open» position, turn it clockwise or counterclockwise.
- Install the power cord into the socket on the multicooker body (9).
- Plug the power cord (22) into the power outlet.
- By pressing the «» button (12) choose the «Porridge» cooking program, and the «Porridge» symbol (29) will light up and will be flashing on the display.
- The heating time depends on the amount of rice, the





more it is, the longer the heating time will be; after heating, the multicooker will switch to high pressure mode.

- The default pressure holding time is 7 minutes, you can change the pressure holding time by pressing the « » buttons (14), the longer the pressure holding time is, the softer rice will be.
- For ordinary rice, you can set the pressure holding time from 7 to 15 minutes. Rice varieties differ, so the pressure holding time should be tailored to your needs. For example, wild rice of high nutrition value, can be cooked for up to 20 minutes or longer.
- At the end of the «Porridge» program, it is recommended to wait for some time required for the rice to steam out before relieving the pressure and opening the lid (5) of the multicooker.
- Press the «Keep warm/Cancel» button (13) to turn off the program «Porridge».

«Rice» program

- Rinse the rice and put it into the bowl (6), the minimum amount of rice should be at least 1 measuring cup.
- Depending on your needs, add water from 1 to 1.5 measuring cups.
- Place the lid (5) in the initial place of installation, turn the lid (5) counterclockwise until bumping.
- Check that the pressure limiting valve (3) is in the «Closed» position, if it is in the «Open» position, turn it clockwise or counterclockwise.
- Install the power cord (into the socket on the

multicooker body (9).

- Plug the power cord into the power outlet.
- By pressing the « » button (12) choose the «Rice» cooking program, and the «Rice» symbol will light up and will be flashing on the display.
- The heating time depends on the amount of rice, the more it is, the longer the heating time will be; after heating, the multicooker will switch to high pressure mode.
- The default pressure holding time is 7 minutes, you can change the pressure holding time by pressing the « » buttons (14), the longer the pressure holding time is, the softer rice will be.
- For ordinary rice, you can set the pressure holding time from 7 to 15 minutes. Rice varieties differ, so the pressure holding time should be tailored to your needs. For example, wild rice of high nutrition value, can be cooked for up to 20 minutes or longer.
- At the end of the «Rice» program, it is recommended to wait for some time required for the rice to steam out before relieving the pressure and opening the lid (5) of the multicooker.
- Press the «Keep warm/Cancel» button to turn off the program «Rice».

PROGRAMS OF COOKING

Program	Time	Temperature	Setting of time	Step time	Auto keep warm
Fish	10 min	160 °C	1-60 min/1-24 h	Step 1: 1 min; Step 1: 1 h	8 h 60-70°C
Fry	30 min	160 °C	1-60 min/1-24 h	Step 1: 1 min; Step 1: 1 h	no
Bake	40 min	130 °C	1-60 min/1-24 h	Step 1: 1 min; Step 1: 1 h	8 h 60-70°C
Languishing	2 hours	100 °C	1-60 min/1-24 h	Step 1: 1 min; Step 1: 1 h	8 h 60-70°C
Jam	1 hour	110 °C	1-60 min/1-24 h	Step 1: 1 min; Step 1: 1 h	8 h 60-70°C
Yogurt	8 hour	42 °C	1-60 min/1-24 h	Step 1: 1 min; Step 1: 1 h	8 h 60-70°C
Soup	25 min	160 °C	1-60 min/1-24 h	Step 1: 1 min; Step 1: 1 h	8 h 60-70°C
Stew	30 min	160 °C	1-60 min/1-24 h	Step 1: 1 min; Step 1: 1 h	8 h 60-70°C

Steam	10 min	160 °C	1-60 min/1-24 h	Step 1: 1 min; Step 1: 1 h	8 h 60-70°C
Porridge	15 min	160 °C	1-60 min/1-24 h	Step 1: 1 min; Step 1: 1 h	8 h 60-70°C
Meat	25 min	160 °C	1-60 min/1-24 h	Step 1: 1 min; Step 1: 1 h	8 h 60-70°C
Rice	12 min	160 °C	1-60 min/1-24 h	Step 1: 1 min; Step 1: 1 h	8 h 60-70°C

CLEANING AND MAINTENANCE

- Switch the Multicooker off, unplug it, open the lid (5) and let the Multicooker cool down.
- Clean the body (9) and the lid (5) with a slightly damp cloth, then wipe it dry.
- Remove the drip container, drain the liquid from it, rinse, dry and reinstall it.
- Rinse the cooking bowl (6), measuring cup, spoon and grid with warm water and neutral detergent, rinse and dry them.
- Do not use metal objects or scouring pads, abrasive cleaners or solvents to clean the multicooker and cooking bowl (6).
- Thoroughly dry the cooking bowl (6) before placing it in the multicooker.
- Remove the pressure limiting valve (3) from the lid (5) by pulling it upwards, wash the valve (3), inspect

the valve installation location (3) on the lid (5), if there is any dirt, remove it and wipe the valve installation location (3) with a damp cloth.

- Remove the inner lid.
- Inspect the inner parts of the valves for dirt or remains of food, if any, remove them, wipe or rinse the lid (5) from the inside and dry it.
- If there is dirt on the inner wall of the body (9), remove the dirt and wipe the surface with a slightly damp cloth, then wipe it dry.
- Wipe the surface of the heating element (only when it is cold) with a soft, slightly damp cloth, do not let water get inside the multicooker body.
- Do not immerse the multicooker body, the power cord and the power cord plug into water or any other liquids.

STORAGE

- Before putting the multicooker for long-term storage, disconnect it from the mains, let the device cool down
- Clean the Multicooker before taking it away for storage.
- Keep the unit in a dry cool place out of reach of children and disabled persons.

Troubleshooting table

1	Malfunction	Possible reason	Solution
	The lid of the multicooker is difficult to close	The inner lid with the silicone gasket is not correctly installed.	Check that the inner lid and silicone gasket are correctly installed.
		The float valve is stuck in the upper position.	Use a thin object to push the float valve down.
2	The lid of the multicooker does not open	The steam pressure has not been relieved in the multicooker.	Relieve the pressure in the multicooker using the methods described in the section «How to properly open the lid of the multicooker». Open the lid of the multicooker only when the steam pressure is completely relieved.
		The float valve is stuck in the upper position.	Use a thin object to push the float valve down.

3	Steam coming out from under the lid of the multicooker	The silicone gasket is not installed on the inner lid.	Install the silicone gasket on the inner lid.
		The silicone gasket is damaged.	Replace the silicone gasket.
		There are food remains left on the silicone gasket.	Keep the silicone gasket clean.
		The lid is not completely closed.	Open and close the lid of the multicooker again.
4	Steam leakage from the float valve for more than 2 minutes	Food remains on the silicone o-ring of the float valve.	Clean the silicone o-ring.
		Damage to the silicone o-ring of the float valve.	Replace the silicone o-ring.
5	The float valve does not rise	Insufficient amount of food or water in the cooking bowl.	Observe the correct ratio of solid food and liquid volume. Add water to the bowl for normal steam generation.
		The float valve is blocked by the lid lock	Close the lid completely
6	Constant steam output from the pressure limiting valve.	The pressure limiting valve is in the steam release position.	Turn the pressure limiting valve and make sure that it is in the «Closed» position.
		The multicooker does not maintain pressure.	Apply to the service center.

7	The multicooker does not turn on.	The power cord plug is not inserted into an electrical socket. No voltage in the electrical socket.	Insert the power cord plug into the electrical socket. Test the electrical socket by plugging in a known good electric appliance.
		Malfunction of the multicooker.	Apply to the service center.
8	The rice is half cooked or too hard	There is little water in the cooking bowl.	Choose the ratio of dry food and liquid depending on the sort of rice and your needs.
		The lid of the multicooker is opened too early	For different sorts of rice, different time is needed for steaming rice, choose the time when the rice is in a closed multicooker depending on the sort and your needs.
9	The rice is too soft	Much water is poured into the cooking bowl.	Choose the ratio of dry food and liquid depending on the sort of rice and your needs.

DELIVERY SET

1. Multicooker – 1 pc.
2. Measuring cup – 1 pc.
3. Spoon – 1 pc.

4. Grid for steam cooking - 1 pc.
5. Power cord - 1 pc.
6. Manual – 1 pc.

TECHNICAL SPECIFICATIONS

- Power supply 220-240 V, ~ 50 Hz
- Rated input power: 1000 W
- Volume of the food bowl: 5 liters

RECYCLING



To prevent possible damage to the environment or harm to the health of people by uncontrolled waste disposal, after expiration of the service life of the unit or the batteries (if included), do not discard them with usual household waste, take the unit and the batteries to specialized stations for further recycling.

The waste generated during the disposal of products is subject to mandatory collection and consequent disposal in the prescribed manner.

For further information about recycling of this product apply to a local municipal administration, a household waste disposal service or to the shop where you purchased this product.

The manufacturer reserves the right to change the design, structure and specifications not affecting general operation principles of the unit, without prior notice.

The unit operating life is 3 years

The manufacturing date is specified in the serial number.

In case of any malfunctions, it is necessary to apply promptly to the authorized service center.

MULTIKOCHER SCHNELLKOCHTOPF BR2400

Der Multikocher-Schnellkochtopf ist bestimmt für schnelle und hochwertige Zubereitung von Lebensmitteln.

BESCHREIBUNG

1. Dichtungsring
2. Innerer Schutzdeckel
3. Dampfauslassventil
4. Deckelgriff
5. Deckel
6. Kochbehälter
7. Bedienfeld
8. Griffe des Behälters
9. Gehäuse
10. Druckanzeige

Bedienfeld/Display

11. Taste «Start» - Start des ausgewählten Programms / Taste für die Funktion «Zeitverzögerter Start»
12. Taste «Menü» für die Auswahl von automatischen Programmen
13. Taste für die Funktion «Aufwärmen», Abbrechen des ausgewählten Programms und Einstellungen + oder - Zeiteinstellungstasten
14. Kochprogrammanzeigen

ACHTUNG!

Als zusätzlicher Schutz ist es zweckmäßig, den FI-Schalter mit Nennstrom maximal bis 30 mA im Stromversorgungskreis aufzustellen; wenden Sie sich dafür an einen Spezialisten.

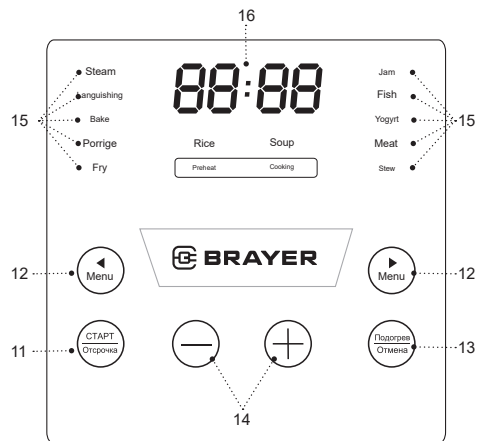
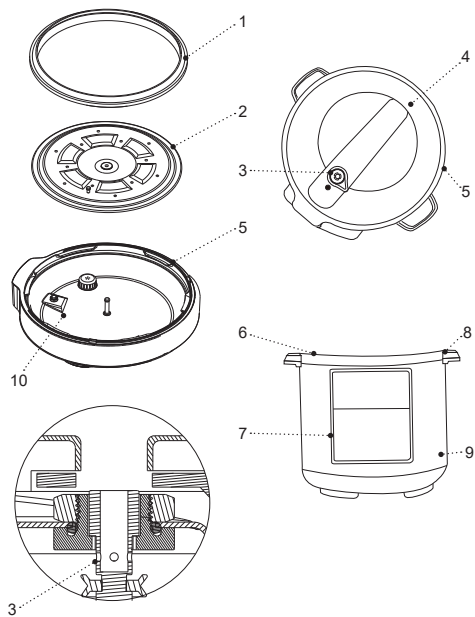

SICHERHEITSHINWEISE UND GEBRAUCHSANLEITUNG

Bevor Sie den Multicooker benutzen, lesen Sie die Bedienungsanleitung aufmerksam durch und bewahren Sie sie zum späteren Gebrauch auf.

- Verwenden Sie den Multicooker nur bestimmungsgemäß, wie es in dieser Gebrauchsanleitung beschrieben ist.
- Nicht ordnungsgemäße Nutzung des Multicookers kann zu seiner Störung führen, einen gesundheitlichen oder materiellen Schaden beim Nutzer hervorrufen, und ist kein Garantiefall.
- Vergewissern Sie sich, dass die auf dem Bezeichnungszettel angegebene Betriebsspannung und die Netzspannung übereinstimmen.
- Der Netzstecker hat einen Erdungskontakt; stecken Sie ihn nur in eine Steckdose
- mit dem zuverlässigen Erdungskontakt. Bei einem Kurzschluss verringert die Erdung das Stromschlagrisiko.
- Wenden Sie sich an einen Elektriker, wenn Sie sich nicht sicher sind, ob Ihre Steckdosen richtig installiert und geerdet sind.
- Verwenden Sie keine Adapterstecker, die zum Anschließen des Netzsteckers an eine Steckdose ohne Erdungskontakt bestimmt sind, um das Brandrisiko zu vermeiden.
- Bei Brandgeruch und Funken in der Steckdose ziehen Sie den Netzstecker aus der Steckdose heraus und wenden Sie sich an den Ihr Hausstromnetz leistenden Dienst.
- Wenn Rauch aus dem Multicooker austritt, ziehen Sie das Netzkabel aus der Steckdose heraus und treffen Sie die Feuerverhinderungsmaßnahmen.
- Es ist nicht gestattet, den Multicooker draußen zu benutzen.
- Es ist nicht empfohlen, das Gerät bei Gewitter zu benutzen.
- Schützen Sie das Gerät vor Stößen, Stürzen, Vibrationen und anderen mechanischen Einwirkungen.
- Stellen Sie das Multicooker in keiner Nähe von Wänden oder Küchenmöbeln auf.
- Stellen Sie das Multicooker so auf, dass ein Abstand zwischen ihm und einer Wand oder den Möbeln mindestens 20 cm und der Freiraum darüber nicht weniger als 50 cm beträgt.
- Bevor Sie den Multicooker einschalten, bitte immer auf den Zustand der Silikondichtung des inneren Deckels achten. Der Multicooker darf mit beschädigter Silikondichtung nicht betrieben werden.
- Bevor Sie den Lebensmittelbehälter einsetzen, überprüfen Sie immer die Beweglichkeit des Thermosensors in der Mitte des Heizkörpers.
- Der Multicooker darf nicht ohne eingesetzten Lebensmittelbehälter eingeschaltet werden, achten Sie immer auf den ausreichenden Füllstand der

- Flüssigkeit im Lebensmittelbehälter. Befolgen Sie die Empfehlungen bezüglich der Menge trockener Lebensmittel und der Flüssigkeiten.
- Der Lebensmittelbehälter darf während des Multikocherbetriebs nicht entnommen werden.
 - Achten Sie darauf, dass der Lebensmittelbehälter immer direkten Kontakt zum Heizkörper hat. Fremdkörper und Lebensmittelpartikel zwischen dem Behälter und dem Heizkörper beeinträchtigen die Funktion des Multikochers.
 - Wenn Sie z. B. Fleisch mit äußerer Hautschicht zubereiten, stechen Sie die Haut vor dem Beginn der Zubereitung durch.
 - Falls der Multikocher ins Wasser gefallen ist, ziehen Sie sofort den Netzstecker aus der Steckdose, erst danach holen Sie das Gerät aus dem Wasser heraus. Wenden Sie sich an einen autorisierten Kundendienst, um den Multikocher zu prüfen und zu reparieren.
 - Lassen Sie den ans Stromnetz angeschlossenen Multikocher nie unbeaufsichtigt.
 - Benutzen Sie den Multikocher in der Nähe von Spülbecken, in Badezimmern und neben den Wasserbecken oder anderen mit Wasser gefüllten Behältern nicht.
 - Benutzen Sie den Multikocher in direkter Nähe von Heizgeräten, Wärmequellen oder offenem Feuer nicht.
 - Es ist verboten, den Multikocher an den Orten, wo Sprays verwendet werden, sowie in der Nähe von leichtentzündbaren Flüssigkeiten, zu verwenden.
 - Stellen Sie den Multikocher auf eine ebene standfeste Oberfläche auf, stellen Sie ihn an den Tischrand nicht auf. Achten Sie darauf, dass das Netzkabel vom Tisch nicht herabhängt und heiße Oberflächen und scharfe Möbelkanten nicht berührt.
 - Berühren Sie das Netzkabel und den Netzstecker mit nassen Händen nicht.
 - Berühren Sie keine heißen Multikocher oberflächen während des Betriebs.
 - Neigen Sie sich nicht über das Überdruckventil und das Schwimmerventil, um Verbrühungen zu vermeiden.
 - Beim Betrieb des Multikochers darf der Deckel nur beim Braten von Lebensmitteln geöffnet bleiben.
 - Das Programm «BRATEN» ist nur für Braten bzw. Rösten von Lebensmitteln geeignet. Seien Sie vorsichtig beim Braten von Lebensmitteln, um Verbrennungen durch Spritzer beim Zugeben der Lebensmittel in den heißen Behälter zu vermeiden.
 - Der heiße Multikocher darf nicht bewegt werden, er ist auszuschalten, der Netzstecker ist aus der Steckdose zu ziehen, der Lebensmittelbehälter zu entnehmen, und es ist abzuwarten, bis der Multikocher vollständig abgekühlt ist. Der Multikocher ist mit den Griffen am Gehäuse zu bewegen und zu tragen, der Deckelgriff darf nicht zum Tragen des Multikochers benutzt werden.
 - Um Verbrühungen zu vermeiden, seien Sie beim Öffnen des Deckels des Multikochers sehr vorsichtig.
 - Setzen Sie nicht viel Kraft ein, um den Multikocherdeckel zu öffnen, überzeugen Sie sich, dass der Druck im Gerät dem Luftdruck gleich ist. Es ist untersagt, den Multikocherdeckel zu öffnen, wenn die Lebensmittel unter Druck gekocht werden.

- Benutzen Sie hitzebeständige Topflappen beim Entnehmen des Lebensmittelbehälters.
- Um Beschädigungen der Antihafschicht des Lebensmittelbehälters zu vermeiden, benutzen Sie zum Entnehmen der Lebensmittel keine metallischen Gegenstände, benutzen Sie nur die Küchenutensilien, die für antihafbeschichtetes Geschirr geeignet sind. Lebensmittel dürfen nicht unmittelbar im Lebensmittelbehälter geschnitten werden.
- Vor der Reinigung des Multikochers entnehmen Sie den Lebensmittelbehälter und warten Sie ab, bis der Multikocher vollständig abgekühlt ist.
- Seien Sie sehr vorsichtig, wenn Sie Heißwasser aus dem Multikocher abgießen.
- Trennen Sie den Multikocher vor der Reinigung oder wenn Sie ihn nicht benutzen vom Stromnetz ab. Wenn Sie den Multikocher vom Stromnetz abtrennen, halten Sie nur den Netzstecker fest und ziehen Sie ihn aus der Steckdose vorsichtig heraus; ziehen Sie das Netzkabel nicht, da es zu seiner Beschädigung und Steckdosenstörung sowie einem Kurzschluss führen kann.
- Tauchen Sie den Multikocher ins Wasser oder andere Flüssigkeiten nicht, um das Stromschlagrisiko zu vermeiden.
- Es ist nicht gestattet den Multikocher in der Spülmaschine zu waschen.
- Aus Kindersicherheitsgründen lassen Sie Plastiktüten, die als Verpackung verwendet werden, nie ohne Aufsicht.

ACHTUNG! Lassen Sie Kinder mit Plastiktüten oder Verpackungsfolien nicht spielen. **Erstickungsgefahr!**

- Der Multikocher ist nicht für Gebrauch von Kindern geeignet.
- Beaufsichtigen Sie Kinder, damit sie das Gerät als Spielzeug nicht benutzen.
- Lassen Sie Kinder das Gerät und das Netzkabel während des Betriebs vom Multikocher nicht berühren.
- Während des Betriebs und des Abkühlens stellen Sie das Gerät an einen für Kinder unzugänglichen Ort auf.
- Dieses Gerät ist für Personen (darunter Kinder) mit Körper-, Nerven- und Geistesstörungen oder Personen ohne ausreichende Erfahrung und Kenntnisse nicht geeignet, wenn sie sich unter Aufsicht der Person, die für ihre Sicherheit verantwortlich ist, nicht befinden oder entsprechende Anweisungen über die Nutzung des Geräts nicht bekommen haben.
- Überprüfen Sie regelmäßig den Zustand des Netzkabels, des Netzsteckers und des Multikocher gehäuses.
- Wenn das Netzkabel beschädigt ist, soll es vom Hersteller, vom Kundendienst oder von ähnlich qualifiziertem Personal ersetzt werden, um Gefahren zu vermeiden.
- Es ist nicht gestattet, das Gerät selbständig zu reparieren. Es ist nicht gestattet, das Gerät

- selbständig auseinanderzunehmen; bei der Feststellung jeglicher Beschädigungen, sowie im Sturzfall, trennen Sie das Gerät vom Stromnetz ab und wenden Sie sich an einen Kundendienst.
- Transportieren Sie den Multikocher nur in der Fabrikverpackung.
 - Bewahren Sie das Gerät an einem für Kinder und behinderte Personen unzugänglichen Ort auf.

DIE Multikocher IST NUR FÜR DEN GEBRAUCH IM HAUSHALT GEEIGNET, ES IST VERBOTEN, SIE ZU INDUSTRIE- ODER LABORZWECKEN ZU BENUTZEN.

MULTIKOCHER VORBEREITUNG ZUM BETRIEB

Bevor Sie den Multikocher-Schellkochtopf benutzen, lesen Sie die Bedienungsanleitung aufmerksam durch und bewahren Sie sie zum späteren Gebrauch auf.

- Packen Sie das Multikocher aus und entfernen Sie alle Verpackungsmaterialien.
- Bewahren Sie die Originalverpackung auf.
- Lesen Sie die Sicherheitsmaßnahmen und Bedienungsempfehlungen.
- Prüfen Sie die Komplettheit.
- Prüfen Sie das Multikocher auf Beschädigungen; wenn es beschädigt ist, schließen Sie es ans Stromnetz nicht an.

- Vergewissern Sie sich, dass die Stromversorgungsparameter am Zettel und die Netzstromparameter übereinstimmen.
- Fassen Sie den Griff (4) an und drehen Sie den Deckel (5) im Uhrzeigersinn bis zum Anschlag, dann nehmen Sie den Deckel (5) ab.
- Entnehmen Sie den Lebensmittelbehälter (6).
- Waschen Sie den Lebensmittelbehälter (6), den Messbecher, den Löffel, das Garsieb mit warmem Wasser mit neutralem Waschmittel, spülen Sie sie mit fließendem Wasser aus und trocknen Sie sie ab.
- Wischen Sie das Gehäuse (9) und den Deckel (5) des Multikochers mit einem feuchten Tuch und danach trocknen Sie diese ab.

BESTIMMUNG DER BEDIENFELDTASTEN UND DIE SYMBOLE AUF DER ANZEIGE

- Bei den Tasten (11, 12, 13, 14, 15, 16) auf dem Bedienfeld (7) handelt es sich um Berührungstasten, um den notwendigen Betrieb einzuschalten, brauchen Sie nur die Taste zu berühren, bei jeder Berührung der Taste ertönt ein Tonsignal.

FUNKTION ZEITVERZÖGERTER START

Mit der Funktion «Zeitverzögerter Start» kann man die Zeit eingeben, nach deren Ablauf das ausgewählte Kochprogramm gestartet wird.

- Wählen Sie das Programm mit der «Menü»-Taste aus.
- Um die Funktion «Zeitverzögerter Start» einzustellen, drücken und halten Sie die Taste «Zeitverzögerung».

- Stellen Sie die erforderliche Startzeitverzögerung zwischen 1 und 24 Stunden ein. Drücken Sie zum zweiten Mal auf «Zeitverzögerung» bis zum Tonsignal, geben Sie Minuten ein.
- Drücken Sie zum dritten Mal auf «Zeitverzögerung» bis zum Tonsignal, geben Sie erforderliche Temperatur zwischen 30 und 160° C ein.
- Drücken Sie auf die «Start»-Taste.
- Auf dem Display beginnt die Rückwärtszählung der Startzeitverzögerung. Die Zubereitung beginnt nach dem Ablauf der Startzeitverzögerung.

VERWENDUNG DES LEBENSMITTELBEHÄLTERS (6)

- Schalten Sie den Multikocher ohne eingesetzten Behälter (6) und mit leerem Behälter nicht ein.
- Die Überfüllung des Behälters (5) mit Lebensmitteln kann zur Verstopfung des inneren Teils (10) des Dampfauslassventils (1) und zum Dampfüberdruck im Multikocher führen.
- Bei der unzureichenden Flüssigkeitsmenge wird der erforderliche Dampfdruck im Multikocher nicht erreicht, und die Lebensmittel können verbrennen.
- Beachten Sie die Empfehlungen in Bezug auf die Menge von trockenen Lebensmitteln und Flüssigkeit, bei Bedarf geben Sie in den Lebensmittelbehälter (5) mindestens 0,5 - 1 Messbecher (19) Flüssigkeit.
- Der Gesamtumfang von Lebensmitteln und Flüssigkeit darf nicht mehr als 60% des Innenvolumens des

Behälters (5) betragen. Für solche Lebensmittel wie gedörrtes Gemüse, Bohnen, Reis, Getreidekörner darf der Gesamtumfang der Lebensmittel nicht mehr als 50% des Inhalts des Behälters (6) betragen.

- Benutzen Sie den Behälter (5) um die Lebensmittel nur im Multikocher zuzubereiten. Der Behälter (5) darf nicht zur Zubereitung von Lebensmitteln auf jegliche Heizgeräte und Kochfelder aufgestellt werden. Setzen Sie kein Geschirr außer dem mitgelieferten Behälter (5) in den Multikocher ein.
- Benutzen Sie den Behälter (5) nicht zur Zerkleinerung von Lebensmitteln.
- Es ist untersagt, im Behälter (5) jegliche Fremdkörper zu lassen und zu lagern.
- Achten Sie darauf, dass die Oberfläche des Heizkörpers und der Boden des Behälters (5) immer sauber und trocken sind.
- Bevor Sie den Behälter (5) in den Multikocher einsetzen, überprüfen Sie immer die Beweglichkeit des Thermosensors in der Mitte des Heizkörpers (12).
- Benutzen Sie keine Metallgegenstände, die die Antihafschicht des Behälters (6) beschädigen können.
- Benutzen Sie zum Entnehmen der Lebensmittel aus dem Behälter (6) den Löffel oder die Küchenutensilien, die für antihafbeschichtetes Geschirr geeignet sind.
- Es ist untersagt, den Behälter (6) gleich nach der Zubereitung von Lebensmitteln unter kaltes Wasser zu stellen, lassen Sie den Behälter (6) auf Raumtemperatur abkühlen.



- Nach jeder Lebensmittelzubereitung ist der Behälter (6) mit warmem Wasser mit neutralem Waschmittel zu waschen, mit fließendem Wasser auszuspülen und abzutrocknen.

KOCHPROGRAMME

- Mit der Taste (12) «Programm» können Sie das Kochprogramm für Ihre Lebensmittel auswählen, dabei erleuchten und blinken auf dem Display die Symbole «Fisch», «Braten», «Gebäck», «Simmern», «Reis», «Suppe», «Dampf», «Schmoren», «Brei», «Fleisch», «Joghurt», «Konfitüre».
- Nachdem das Kochprogramm ausgewählt und die «Start»-Taste gedrückt ist, schaltet sich der Multikocher in 5 Sekunden ein.



Programm «Fisch»

- Das Kochprogramm «Fisch» wird für die Zubereitung von Fisch und Fischbrühe verwendet.
- Geben Sie in den Behälter (6) Fisch und erforderliche Wassermenge.
- Setzen Sie den Deckel (5) in die ursprüngliche Deckelaufnahme, drehen Sie den Deckel (5) gegen Uhrzeigersinn bis zum Anschlag.
- Überzeugen Sie sich, dass das Überdruckventil (3) in der Position «Closed» ist, falls es in der Position «Open» ist, drehen Sie es im oder gegen Uhrzeigersinn.
- Stecken Sie den Stecker des Netzkabels in den Anschluss auf dem Multikochergehäuse (9) ein.



- Stecken Sie den Netzstecker des Netzkabels in eine Steckdose ein.
- Mit der Taste (12) «» wählen Sie das Kochprogramm «Fisch» aus, dabei blinkt auf dem Display das Symbol (29) «Fisch».
- Die Druckhaltezeit beträgt standardmäßig 5 Minuten, Sie können die Druckhaltezeit mit den Tasten (14) « » ändern, wählen Sie die Druckhaltezeit entsprechend Ihren Bedürfnissen aus.
- In 5 Sekunden startet der Multikocher das Kochprogramm «Fisch».
- Zum Abschalten des Programms «Fisch» betätigen Sie die Taste (13) «Warmhalten/Abbrechen».

Programm «Braten»

- Verwenden Sie das Programm «Braten» nur zum Anschmoren und Rösten von Lebensmitteln.
- Der Deckel (5) des Multikochers muss offen sein, es ist verboten, den Deckel (5) sogar zum teilweisen Verdecken des Multikochers zu verwenden, zum Verdecken des Multikochers darf z. B. ein Glasdeckel von passender Größe benutzt werden.
- Seien Sie vorsichtig beim Braten von Lebensmitteln, um Verbrennungen durch Spritzer beim Zugeben der Lebensmittel in den heißen Behälter (6) zu vermeiden.
- Stecken Sie den Stecker des Netzkabels in den Anschluss auf dem Multikochergehäuse (9) ein.



- Stecken Sie den Netzstecker des Netzkabels in eine Steckdose ein.
- Mit der Taste (12) « Menu » können Sie die Funktion «Braten» auswählen, dabei blinkt auf dem Display das Symbol «Braten».
- In 5 Sekunden startet der Multikocher das Kochprogramm «Braten».
- Zum Abschalten des Programms «Braten» betätigen Sie die Taste (13) «Warmhalten/Abbrechen».

Programm «Gebäck»

- Das Programm dient zum Backen, z. B. von Weichkeksen.
- Der Programmablauf dauert standardmäßig 40 Minuten, Sie können die Zeit mit den Tasten (14) « » ändern.
- Zum Abschalten des Programms «Gebäck» betätigen Sie die Taste (13) «Warmhalten/Abbrechen».





Programm «Simmern»

- Verwenden Sie das Programm «Simmern» zur Zubereitung von Ragout.
- Geben Sie in den Behälter (6) Fleisch, Gemüse, Gewürze und erforderliche Wassermenge.
- Setzen Sie den Deckel (5) in die ursprüngliche Deckelaufnahme, drehen Sie den Deckel (5) gegen Uhrzeigersinn bis zum Anschlag.
- Überzeugen Sie sich, dass das Überdruckventil (3) in der Position «Closed» ist, falls es in der Position «Open» ist, drehen Sie es im oder gegen Uhrzeigersinn.

- Stecken Sie den Stecker des Netzkabels in den Anschluss auf dem Multikochergehäuse (9) ein.
- Stecken Sie den Netzstecker des Netzkabels in eine Steckdose ein.
- Mit der Taste (12) « Menu » wählen Sie das Programm «Simmern» aus, dabei blinkt auf dem Display das Symbol «Simmern».
- In 5 Sekunden startet der Multikocher das Kochprogramm «Simmern».
- Zum Abschalten des Programms «Simmern» betätigen Sie die Taste (13) «Warmhalten/Abbrechen».

Programm «Konfitüre»





- Programm zur Zubereitung von Marmeladen und Konfitüren.
- Geben Sie in den Behälter gewünschte Früchte, Zucker und Zitronensaft.
- Setzen Sie den Behälter (6) in den Multikocher ein.
- Setzen Sie den Deckel (5) in die ursprüngliche Deckelaufnahme, drehen Sie den Deckel (5) gegen Uhrzeigersinn bis zum Anschlag.
- Überzeugen Sie sich, dass das Überdruckventil (3) in der Position «Closed» ist, falls es in der Position «Open» ist, drehen Sie es im oder gegen Uhrzeigersinn.
- Stecken Sie den Stecker des Netzkabels in den Anschluss auf dem Multikochergehäuse (9) ein.
- Stecken Sie den Netzstecker des Netzkabels in eine Steckdose ein.

- Mit der Taste (12) « » wählen Sie das Kochprogramm «Konfitüre» aus, dabei blinkt auf dem Display das Symbol «Konfitüre»
- Die Druckhaltezeit beträgt standardmäßig 8 Stunden, Sie können die Druckhaltezeit mit den Tasten (14) « », ändern, wählen Sie die Druckhaltezeit entsprechend Ihren Bedürfnissen aus.
- In 5 Sekunden startet der Multikocher das Kochprogramm «Konfitüre».





Anmerkung: Zum Abschalten des Programms «Konfitüre» betätigen Sie die Taste (13) «Warmhalten/Abbrechen».

Programm «Joghurt»





- Das Programm zur Zubereitung von Joghurt.
- Vor der Zubereitung von Joghurt geben Sie in den Behälter (6) heißes Kochwasser, um Bakterien zu vernichten, nach 2 Minuten gießen Sie das Wasser ab und wischen Sie den Behälter (6) ab.
- Geben Sie in den Behälter (6) frische Milch, sowie Rahmsäurekultur oder eine Packung Joghurt. Rühren Sie das Gemisch mit dem sterilisierten Löffel gründlich um; benutzen Sie zum Umrühren der Lebensmittel keine metallischen Gegenstände, um Beschädigungen der Antihafschicht zu vermeiden.
- Setzen Sie den Behälter (6) in den Multikocher ein.

- Setzen Sie den Deckel (5) in die ursprüngliche Deckelaufnahme, drehen Sie den Deckel (5) gegen Uhrzeigersinn bis zum Anschlag.
 - Überzeugen Sie sich, dass das Überdruckventil (3) in der Position «Closed» ist, falls es in der Position «Open» ist, drehen Sie es im oder gegen Uhrzeigersinn.
 - Stecken Sie den Stecker des Netzkabels in den Anschluss auf dem Multikochergehäuse (9) ein.
 - Stecken Sie den Netzstecker des Netzkabels in eine Steckdose ein.
 - Mit der Taste (12) « » wählen Sie das Kochprogramm «Joghurt» aus, dabei blinkt auf dem Display das Symbol «Joghurt».
 - Die Druckhaltezeit beträgt standardmäßig 8 Stunden, Sie können die Druckhaltezeit mit den Tasten (14) « », ändern, wählen Sie die Druckhaltezeit entsprechend Ihren Bedürfnissen aus.
 - In 5 Sekunden startet der Multikocher das Kochprogramm «Joghurt».
 - Sie können zum fertigen Joghurt Konfitüre, Honig oder konserviertes Obst hinzufügen.
- Anmerkung:** die Startzeitverzögerung kann im Programm «Joghurt» nicht eingestellt werden.
- Zum Abschalten des Programms «Joghurt» betätigen Sie die Taste (13) «Warmhalten/Abbrechen».

Programm «Schmoren»

- Benutzen Sie das Programm «Schmoren» zur Zubereitung von Schmorfleisch.
- Geben Sie in den Behälter (6) Fleisch, Gewürze und erforderliche Wassermenge.
- Setzen Sie den Deckel (5) in die ursprüngliche Deckelaufnahme, drehen Sie den Deckel (5) gegen Uhrzeigersinn bis zum Anschlag.
- Überzeugen Sie sich, dass das Überdruckventil (3) in der Position «Closed» ist, falls es in der Position «Open» ist, drehen Sie es im oder gegen Uhrzeigersinn.
- Stecken Sie den Stecker des Netzkabels in den Anschluss auf dem Multikochergehäuse (9) ein.
- Stecken Sie den Netzstecker des Netzkabels in eine Steckdose ein.
- Mit der Taste (12) «  wählen Sie das Programm «Schmoren» aus, dabei blinkt auf dem Display das Symbol «Schmoren».
- Die Druckhaltezeit beträgt standardmäßig 15 Minuten, Sie können die Druckhaltezeit mit den Tasten (14) «  ändern.
- In 5 Sekunden startet der Multikocher das Kochprogramm «Schmoren».
- Zum Abschalten des Programms «Schmoren» betätigen Sie die Taste (13) «Warmhalten/Abbrechen».

Programm «Suppe».

- Das Programm «Suppe» ist für Zubereitung von verschiedenen Suppen oder Brühen bestimmt.
- Bereiten Sie erforderliche Lebensmittel auf und geben Sie sie in den Behälter (6), füllen Sie die erforderliche Wassermenge nach, beachten Sie dabei die Empfehlungen im Kapitel «VERWENDUNG DES LEBENSMITTELBEHÄLTERS».
- Setzen Sie den Deckel (5) in die ursprüngliche Deckelaufnahme, drehen Sie den Deckel (5) gegen Uhrzeigersinn bis zum Anschlag.
- Überzeugen Sie sich, dass das Überdruckventil (3) in der Position «Closed» ist, falls es in der Position «Open» ist, drehen Sie es im oder gegen Uhrzeigersinn.
- Stecken Sie den Stecker des Netzkabels in den Anschluss auf dem Multikochergehäuse (9) ein.
- Stecken Sie den Netzstecker des Netzkabels in eine Steckdose ein.
- Mit der Taste (12) «  wählen Sie das Kochprogramm «Suppe» aus, dabei erleuchtet und blinkt auf dem Display das Symbol «Suppe».
- Die Druckhaltezeit beträgt standardmäßig 25 Minuten, Sie können die Druckhaltezeit mit den Tasten (14) «  ändern, je länger die Druckhaltezeit ist, desto zarter wird die fertige Speise.
- In 5 Sekunden startet der Multikocher das Kochprogramm «Suppe».

- Der Multikocher regelt den Druck und temperiert die Flüssigkeit, deshalb beginnt die Flüssigkeit nicht stoßend zu siedeln. Zum Beispiel, bei der Zubereitung von Hühnerbrühe bleibt diese klar; wenn Sie die aufbereiteten Lebensmittel zerkleinern müssen, benutzen Sie besonderes Geschirr und geben Sie die zerkleinerten Lebensmittel unmittelbar vor dem Servieren zu.
- Zum Abschalten des Programms «Suppe» betätigen Sie die Taste (13) «Warmhalten/Abbrechen».





Programm zum Dampfgaren «Dampf»

- Benutzen Sie das Programm «Dampf» zur Zubereitung von Gemüse bzw. Meeresfrüchten oder zum Aufwärmen von Lebensmitteln.
- Setzen Sie das Garsieb in den Behälter (6) ein und legen Sie die Lebensmittel in das Garsieb.
- Geben Sie in den Behälter (6) mindestens zwei Messbecher Wasser, das für intensive Dampferzeugung notwendig ist.
- Setzen Sie den Deckel (5) in die ursprüngliche Deckelaufnahme, drehen Sie den Deckel (5) gegen Uhrzeigersinn bis zum Anschlag.
- Überzeugen Sie sich, dass das Überdruckventil (3) in der Position «Closed» ist, falls es in der Position «Open» ist, drehen Sie es im oder gegen Uhrzeigersinn.





- Stecken Sie den Stecker des Netzkabels in den Anschluss auf dem Multikochergehäuse (9) ein.
- Stecken Sie den Netzstecker des Netzkabels in eine Steckdose ein.
- Mit der Taste (12) «» wählen Sie das Programm «Dampf» aus, dabei blinkt auf dem Display das Symbol «Dampf».
- Der Multikocher schaltet sich in 5 Sekunden ein, nachdem das Programm «Dampf» ausgewählt ist.
- Das Programm «Dampf» läuft standardmäßig 10 Minuten.
- Zum Abschalten des Programms «Dampf» betätigen Sie die Taste (13) «Warmhalten/Abbrechen».

Programm «Fleisch»



- Das Kochprogramm «Fleisch» dient zur Zubereitung von Fleisch oder Schmorfleisch.
- Geben Sie in den Behälter (6) Fleisch, Gewürze und erforderliche Wassermenge.
- Setzen Sie den Deckel (5) in die ursprüngliche Deckelaufnahme, drehen Sie den Deckel (5) gegen Uhrzeigersinn bis zum Anschlag.
- Überzeugen Sie sich, dass das Überdruckventil (3) in der Position «Closed» ist, falls es in der Position «Open» ist, drehen Sie es im oder gegen Uhrzeigersinn.
- Stecken Sie den Stecker des Netzkabels in den Anschluss auf dem Multikochergehäuse (9) ein.
- Stecken Sie den Netzstecker des Netzkabels in eine Steckdose ein.

- Mit der Taste (12) «  wählen Sie das Kochprogramm «Fleisch» aus, dabei blinkt auf dem Display das Symbol (29) «Fleisch».
- Die Druckhaltezeit beträgt standardmäßig 15 Minuten, Sie können die Druckhaltezeit mit den Tasten (14) «  ändern.
- In 5 Sekunden startet der Multikocher das Kochprogramm «Fleisch».
- Zum Abschalten des Programms «Fleisch» betätigen Sie die Taste (13) «Warmhalten/Abbrechen».

Programm «Brei»

- Spülen Sie den Reis und geben Sie ihn in den Behälter (6), die Reismenge darf nicht weniger als 1 Messbecher betragen.
- Je nach Bedarf geben Sie 1 bis 1,5 Messbecher Milch zu. Nach Geschmack können Sie andere Lebensmittel zugeben: Zucker, Salz, Soda usw.
- Setzen Sie den Deckel (5) in die ursprüngliche Deckelaufnahme, drehen Sie den Deckel (5) gegen Uhrzeigersinn bis zum Anschlag.
- Überzeugen Sie sich, dass das Überdruckventil (3) in der Position «Closed» ist, falls es in der Position «Open» ist, drehen Sie es im oder gegen Uhrzeigersinn.
- Stecken Sie den Stecker des Netzkabels in den Anschluss auf dem Multikochergehäuse (9) ein.
- Stecken Sie den Netzstecker des Netzkabels in eine Steckdose ein.
- Mit der Taste (12) «  wählen Sie das Kochprogramm «Brei» aus, dabei erleuchtet und blinkt auf dem Display das Symbol, «Brei».
- Die Erwärmungszeit hängt von der Reismenge ab, je mehr Reis es gibt, desto länger ist die Erwärmungszeit, nach der Erwärmung übergeht der Multikocher in den Hochdruckbetrieb.
- Die Druckhaltezeit beträgt standardmäßig 7 Minuten, Sie können die Druckhaltezeit mit den Tasten (14) «  ändern, je länger die Druckhaltezeit ist, desto weicher wird Ihr Reis.
- Für den normalen Reis kann man die Druckhaltezeit von 7 bis 15 Minuten einstellen. Die Reissorten unterscheiden sich, deshalb ist die Druckhaltezeit je nach Ihren Bedürfnissen auszuwählen. Zum Beispiel der Wildreis mit hohem Nährwert kann bis 20 Minuten oder länger gekocht werden.
- Es wird empfohlen, nach dem Abschluss des Programms «Brei» eine für das Dämpfen von Reis erforderliche Zeitlang abzuwarten, bevor Sie den Multikocher drucklos schalten und den Deckel (5) öffnen.
- Zum Abschalten des Programms «Brei» betätigen Sie die Taste (13) «Warmhalten/Abbrechen».

Programm «Reis»

- Spülen Sie den Reis und geben Sie ihn in den Behälter (6), die Reismenge darf nicht weniger als 1 Messbecher betragen.
- Je nach Bedarf geben Sie 1 bis 1,5 Messbecher Wasser zu.
- Setzen Sie den Deckel (5) in die ursprüngliche Deckelaufnahme, drehen Sie den Deckel (5) gegen Uhrzeigersinn bis zum Anschlag.
- Überzeugen Sie sich, dass das Überdruckventil (3) in der Position «Closed» ist, falls es in der Position «Open» ist, drehen Sie es im oder gegen Uhrzeigersinn.
- Stecken Sie den Stecker des Netzkabels in den Anschluss auf dem Multikochergehäuse (9) ein.
- Stecken Sie den Netzstecker des Netzkabels in eine Steckdose ein.
- Mit der Taste (12)  wählen Sie das Kochprogramm «Reis» aus, dabei erleuchtet und blinkt auf dem Display das Symbol, «Reis».
- Die Erwärmungszeit hängt von der Reismenge ab, je mehr Reis es gibt, desto länger ist die Erwärmungszeit, nach der Erwärmung übergeht der Multikocher in den Hochdruckbetrieb.
- Die Druckhaltezeit beträgt standardmäßig 7 Minuten, Sie können die Druckhaltezeit mit den Tasten (14)  ändern, je länger die Druckhaltezeit ist, desto weicher wird Ihr Reis.

- Für den normalen Reis kann man die Druckhaltezeit von 7 bis 15 Minuten einstellen. Die Reissorten unterscheiden sich, deshalb ist die Druckhaltezeit je nach Ihren Bedürfnissen auszuwählen. Zum Beispiel der Wildreis mit hohem Nährwert kann bis 20 Minuten oder länger gekocht werden.
- Es wird empfohlen, nach dem Abschluss des Programms «Reis» eine für das Dämpfen von Reis erforderliche Zeitlang abzuwarten, bevor Sie den Multikocher drucklos schalten und den Deckel (5) öffnen.
- Zum Abschalten des Programms «Reis» betätigen Sie die Taste (13) «Warmhalten/Abbrechen».

PROGRAMME DES KOCHENS

Program	Die Zeit	Temperatur	Zeit einstellen	Schritt der Zeit	Automatische Heizung
Fisch	10 min	160 °C	1-60 min/1-24 h	Step 1: 1 min; Step 1: 1 h	8 h 60-70°C
Braten	30 min	160 °C	1-60 min/1-24 h	Step 1: 1 min; Step 1: 1 h	no
Backen	40 min	130 °C	1-60 min/1-24 h	Step 1: 1 min; Step 1: 1 h	8 h 60-70°C
Schmachtenden	2 hours	100 °C	1-60 min/1-24 h	Step 1: 1 min; Step 1: 1 h	8 h 60-70°C

Marmelade	1 hour	110 °C	1-60 min/1-24 h	Step 1: 1 min; Step 1: 1 h	8 h 60-70°C
Joghurt	8 hour	42 °C	1-60 min/1-24 h	Step 1: 1 min; Step 1: 1 h	8 h 60-70°C
Suppe	25 min	160 °C	1-60 min/1-24 h	Step 1: 1 min; Step 1: 1 h	8 h 60-70°C
Eintopf	30 min	160 °C	1-60 min/1-24 h	Step 1: 1 min; Step 1: 1 h	8 h 60-70°C
Dampfbad	10 min	160 °C	1-60 min/1-24 h	Step 1: 1 min; Step 1: 1 h	8 h 60-70°C
Porridge	15 min	160 °C	1-60 min/1-24 h	Step 1: 1 min; Step 1: 1 h	8 h 60-70°C
Fleisch	25 min	160 °C	1-60 min/1-24 h	Step 1: 1 min; Step 1: 1 h	8 h 60-70°C
Reis	12 min	160 °C	1-60 min/1-24 h	Step 1: 1 min; Step 1: 1 h	8 h 60-70°C

REINIGUNG UND PFLEGE

- Schalten Sie den Multikocher aus, ziehen Sie den Netzstecker aus der Steckdose heraus, öffnen Sie die Deckel (5) und lassen Sie den Multikocher abkühlen.

- Entnehmen Sie die Tropfschale, gießen Sie daraus die Flüssigkeit ab, waschen und trocknen Sie die Schale ab und setzen Sie sie wieder ein.
- Der Lebensmittelbehälter (6), der Messbecher, der Löffel und das Sieb sind mit warmem Wasser mit neutralem Waschmittel zu waschen, auszuspülen und abzutrocknen.
- Verwenden Sie zum Reinigen des Multikochers und des Lebensmittelbehälters (6) keine metallischen Gegenstände oder Schwämme, Scheuer- oder Lösungsmittel.
- Bevor Sie den Lebensmittelbehälter (6) in den Multikocher einsetzen, trocknen Sie den Behälter gründlich ab.
- Ziehen Sie das Überdruckventil (3) nach oben, um es von dem Deckel (5) abzunehmen, waschen Sie das Ventil (3), untersuchen Sie die Aufnahme des Ventils (3) im Deckel (5), falls es Verschmutzungen gibt, entfernen Sie diese und wischen Sie die Aufnahme des Ventils (3) mit feuchtem Tuch ab.
- Nehmen Sie den inneren Deckel ab.
- Untersuchen Sie die inneren Teile der Ventile, entfernen Sie eventuelle Verschmutzungen und Lebensmittelreste, wischen oder waschen Sie die innere Seite des Deckels (5) und trocknen Sie ihn ab.
- Falls die innere Wand des Gehäuses (6) verschmutzt ist, entfernen Sie die Verschmutzungen, wischen Sie die Oberfläche mit einem angefeuchteten Tuch ab, danach trocknen Sie diese ab.

- Wischen Sie die Oberfläche des Heizkörpers (nur wenn er abgekühlt ist) mit einem angefeuchteten weichen Tuch ab, lassen Sie Wasser nicht ins Multikochergehäuse gelangen.
- Tauchen Sie das Gehäuse des Multikochers, das Netzkabel und den Netzstecker ins Wasser oder jegliche anderen Flüssigkeiten nicht ein.

AUFBEWAHRUNG

- Bevor Sie den Multikocher zur Langzeitlagerung aufstellen, trennen Sie ihn vom Stromnetz,
- Gerät abkühlen lassen
- Bevor den Multikochers zur Aufbewahrung wegzunehmen, reinigen Sie ihn.
- Bewahren Sie das Gerät an einem trockenen, kühlen und für Kinder und behinderte Personen unzugänglichen Ort auf.

Tabelle für Fehlersuche und Fehlerbeseitigung

1	Fehler	Mögliche Ursache	Beseitigung
	Der Deckel des Multikochers lässt sich schwer schließen	Der innere Deckel mit Silikondichtung ist falsch eingesetzt.	Überprüfen Sie, ob der innere Deckel mit Silikondichtung richtig eingesetzt ist.
		Das Schwimmerventil ist in der oberen Position festgeklemmt.	Drücken Sie auf das Schwimmerventil mit einem dünnen Gegenstand von oben nach unten.

2	Der Multikocherdeckel lässt sich nicht öffnen.	Der Multikocher ist nicht drucklos geschaltet.	Schalten Sie den Multikocher drucklos, wie im Kapitel «So öffnen Sie richtig den Multikocherdeckel» beschrieben ist. Öffnen Sie den Multikocherdeckel, erst nachdem der Dampfdruck völlig entspannt ist.
		Das Schwimmerventil ist in der oberen Position festgeklemmt.	Drücken Sie auf das Schwimmerventil mit einem dünnen Gegenstand von oben nach unten.
3	Der Dampf entweicht unter dem Multikocherdeckel hervor.	Die Silikondichtung ist nicht in den inneren Deckel eingesetzt.	Setzen Sie die Silikondichtung in den inneren Deckel ein.
		Die Silikondichtung ist beschädigt.	Ersetzen Sie die Silikondichtung.
		Es gibt Lebensmittelreste auf der Silikondichtung.	Achten Sie auf die Reinheit der Silikondichtung.
		Der Deckel ist nicht vollständig geschlossen.	Öffnen Sie den Multikocherdeckel und schließen Sie ihn wieder.

4	Dampfleckage aus dem Schwimmerventil über 2 Minuten.	Lebensmittelreste auf dem Silikondichtungsring des Schwimmerventils.	Reinigen Sie den Silikondichtungsring.
		Der Silikondichtungsring des Schwimmerventils ist beschädigt.	Ersetzen Sie den Silikondichtungsring.
5	Das Schwimmerventil kommt nicht herauf	Nicht genug Lebensmittel oder Wasser im Lebensmittelbehälter.	Achten Sie auf das richtige Verhältnis von festen Lebensmitteln und Flüssigkeitsmenge. Geben Sie zur normalen Dampferzeugung Wasser in den Behälter zu.
		Das Schwimmerventil ist durch den Deckelhalter gesperrt	Schließen Sie den Deckel vollständig
6	Ständige Dampfentweichung aus dem Überdruckventil	Das Überdruckventil ist in der Dampfausslassposition	Drehen Sie das Überdruckventil und überzeugen Sie sich, dass es sich in der Position «Closed» befindet.
		Der Multikocher erhält den Druck nicht aufrecht.	Kontaktieren Sie die Servicestelle.

7	Der Multikocher schaltet sich nicht ein.	Der Netzstecker ist an keine Steckdose angeschlossen. Keine Netzspannung in der Steckdose.	Stecken Sie den Netzstecker in die Steckdose ein. Überprüfen Sie die Steckdose, indem Sie ein sicherlich funktionsfähiges elektrisches Gerät anschließen.
		Fehler des Multikochers.	Kontaktieren Sie die Servicestelle.
8	Der Reis ist halbfertig oder zu hart	Nicht genug Wasser im Lebensmittelbehälter.	Wählen Sie das Verhältnis von trockenen Lebensmitteln und Flüssigkeit entsprechend der Reissorte und Ihren Bedürfnissen aus.
		Крышка мультиварки открыта преждевременно	Für das Dämpfen von verschiedenen Reissorten wird verschiedene Zeit benötigt, wählen Sie die Zeit, die der Reis im geschlossenen Multikocher verbringt, entsprechend der Reissorte und Ihren Bedürfnissen aus.

9	Рис слишком мягкий	Der Multikoherdeckel ist vorzeitig geöffnet.	Подбирайте соотношение сухих продуктов и жидкости в зависимости от сорта риса и ваших потребностей.
---	--------------------	--	---

LIEFERUMFANG

1. Multikoher – 1 Stk.
2. Messbecher – 1 Stk.
3. Löffel – 1 Stk.
4. Garsieb – 1 Stk.
5. Netzkabel – 1 Stk.
6. Bedienungsanleitung – 1 Stk.

TECHNISCHE EIGENSCHAFTEN

- Stromversorgung 220-240 V, ~ 50 Hz
- Nennleistungsaufnahme: 1000 W
- Volumen des Futternapfs: 6 Liter

ENTSORGUNG



Um möglichen Schaden für die Umwelt oder die menschliche Gesundheit durch unkontrollierte Abfallentsorgung zu vermeiden, werfen Sie das Gerät und die Batterien (falls mitgeliefert) nach Beendigung ihrer Nutzungsdauer

zusammen mit gewöhnlichen Haushaltsabfällen nicht weg, geben Sie das Gerät und die Batterien in die

Spezialpunkte für weitere Entsorgung über.

Die bei der Entsorgung der Erzeugnisse entstehenden Abfälle sind unbedingt zu sammeln und weiter ordnungsmäßig zu entsorgen.

Mehrere Informationen zur Entsorgung dieses Produkts erhalten Sie bei Ihrer lokalen Stadtverwaltung, einem Abfallentsorgungsdienst oder beim Geschäft, wo Sie dieses Produkt gekauft haben.

Der Hersteller behält sich das Recht vor, das Design, die Konstruktion und die das allgemeine Gerätebetriebsprinzip nicht beeinflussenden technischen Eigenschaften ohne Vorbenachrichtigung zu verändern.

Die Gerätenutzungsdauer beträgt 3 Jahre

Das Herstellungsdatum ist in der Fabrikationsnummer angegeben.

Bei Störungsfeststellung wenden Sie sich baldigst an einen autorisierten Kundendienst.

МУЛЬТИВАРКА СКОРОВАРКА BR2400

Мультиварка скороварка предназначена для быстрого и качественного приготовления продуктов.

ОПИСАНИЕ

1. Уплотнительное кольцо
2. Внутренняя защитная крышка
3. Клапан выхода пара
4. Ручка крышки
5. Крышка
6. Чаша для приготовления пищи
7. Панель управления
8. Ручки чаши
9. Корпус
10. Индикатор давления

Панель управления/дисплей

11. Кнопка «Старт» - запуск выбранной программы / Кнопка функции «Отложенный старт»
12. Кнопка «Меню» для выбора автоматических программ
13. Кнопка функции «Подогрев», отмены выбранной программы и настроек + или - Кнопки установки времени
14. Индикаторы программ приготовления
15. Дисплей

ВНИМАНИЕ!

Для дополнительной защиты в цепи питания целесообразно установить устройство защитного отключения (УЗО) с номинальным током срабатывания, не превышающим 30 мА, для установки УЗО обратитесь к специалисту.

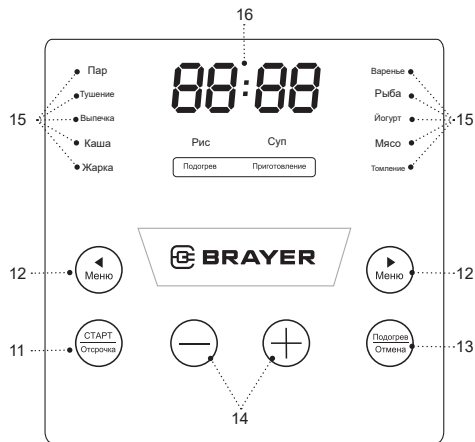
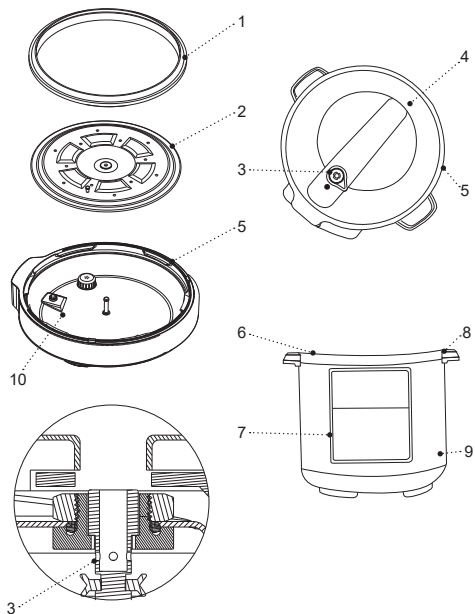

МЕРЫ БЕЗОПАСНОСТИ И РЕКОМЕНДАЦИИ ПО ЭКСПЛУАТАЦИИ

Перед использованием мультиварки скороварки (далее в тексте мультиварка) внимательно ознакомьтесь с руководством по эксплуатации и сохраните его для использования в будущем.

- Используйте мультиварку только по её прямому назначению, как изложено в данной инструкции.
- Неправильное обращение с мультиваркой может привести к ее поломке, причинению вреда пользователю или его имуществу и не является гарантийным случаем.
- Убедитесь, что рабочее напряжение мультиварки, указанное на этикетке, соответствует напряжению электросети.
- Вилка шнура питания имеет контакт заземления, вставляйте её в электрическую розетку,
- имеющую надёжный контакт заземления. При коротком замыкании, заземление снижает риск поражения электрическим током.
- Обратитесь к специалисту-электрику, если вы не уверены в том, что ваши розетки правильно установлены и заземлены.
- Во избежание возникновения пожара запрещается использовать «переходники», предназначенные для подключения сетевой вилки к электрической розетке, не имеющей контакта заземления.
- При искрении в электрической розетке и присут-

ствии запаха гари выньте вилку шнура питания из розетки и обратитесь в организацию, обслуживающую вашу домашнюю электрическую сеть.

- При появлении дыма из корпуса мультиварки выньте вилку шнура питания из электрической розетки и примите меры к нераспространению огня.
- Запрещается использовать мультиварку вне помещений.
- Не рекомендуется использовать устройство во время грозы.
- Оберегайте устройство от ударов, падений, вибраций и иных механических воздействий.
- Запрещается располагать мультиварку рядом со стенами или вблизи стенок кухонной мебели.
- Установите мультиварку так, чтобы от стены или мебели до мультиварки оставалось расстояние не менее 20 см, а свободное пространство над мультиваркой составляло не менее 50 см.
- Перед включением мультиварки, всегда проверяйте состояние силиконового уплотнителя на внутренней крышке, запрещается использовать мультиварку при наличии повреждений силиконового уплотнителя.
- Перед установкой чаши для продуктов всегда проверяйте подвижность термодатчика, расположенного в центре нагревательного элемента.
- Запрещается включать мультиварку без установленной чаши для продуктов, всегда следите за достаточным количеством жидкости в чаше для

- приготовления продуктов. Соблюдайте рекомендации по объёму сухих продуктов и нужного количества жидкости.
- Не вынимайте чашу для продуктов во время работы мультиварки.
 - Следите что бы чаша для продуктов всегда соприкасалась непосредственно с нагревательным элементом. Попадание между чашей и нагревательным элементом посторонних предметов или кусочков пищи приведёт к нарушению правильной работы мультиварки.
 - Перед приготовлением, например, мяса с внешним слоем кожи, проткните кожу перед началом приготовления.
 - Не оставляйте мультиварку, включённую в сеть, без присмотра.
 - Не накрывайте мультиварку посторонними предметами во время её работы.
 - Не используйте мультиварку вблизи от кухонной раковины, в ваннных комнатах, около бассейнов или других ёмкостей, наполненных водой.
 - Если мультиварка упала в воду, немедленно выньте вилку шнура питания из электрической розетки, и только после этого можно достать устройство из воды. Обратитесь в сервисный центр для проверки или ремонта мультиварки.
 - Не используйте мультиварку в непосредственной близости от нагревательных приборов, источников тепла или открытого пламени.
 - Запрещается использовать мультиварку в местах, где используются или распыляются аэрозоли, а также вблизи от легковоспламеняющихся жидкостей.
 - Устанавливайте мультиварку на ровную и устойчивую поверхность, не ставьте ее на край стола. Не допускайте, чтобы шнур питания свешивался со стола, а также следите, чтобы он не касался горячих поверхностей и острых кромок мебели.
 - Запрещается прикасаться к шнуру питания и вилке шнура питания мокрыми руками.
 - Во время работы не дотрагивайтесь до горячих поверхностей мультиварки.
 - Во избежание получения ожогов горячим паром, не наклоняйтесь над клапаном ограничения давления и поплавковым клапаном.
 - Во время работы хлебопечки не мультиварки оставляйте крышку открытой только при обжаривании продуктов.
 - Программа «ЖАРКА» допускает только обжаривание продуктов. Будьте внимательны при обжаривании продуктов, во избежание получения ожогов от брызг при добавлении продуктов в горячую чашу.
 - Не перемещайте горячую мультиварку, выключите её, выньте вилку шнура питания из электрической розетки, выньте чашу с продуктами и дождитесь полного её остывания. Перемещайте и переносите мультиварку, держась за ручки на корпусе, не

- используйте для переноски мультиварки ручку на крышке.
- Во избежание получения ожогов горячим паром соблюдайте крайнюю осторожность, открывая крышку мультиварки.
 - Не прилагайте значительных усилий, открывая крышку мультиварки, убедитесь, что давление внутри устройства сравнялось с атмосферным. Запрещается пытаться открыть крышку мультиварки, когда продукты готовятся под давлением.
 - Вынимая чашу для продуктов, используйте термостойкие кухонные прихватки.
 - Во избежание повреждения антипригарного покрытия чаши для продуктов, вынимая продукты, не используйте металлические предметы, используйте только кухонные аксессуары, предназначенные для посуды с антипригарным покрытием. Запрещается нарезать продукты непосредственно в чаше для продуктов.
 - Перед чистой мультиварки выньте чашу для продуктов и дождитесь полного остывания мультиварки.
 - Отключайте мультиварку от электрической сети перед чистой или в том случае, если вы ей не пользуетесь. При отключении мультиварки от электрической сети держитесь только за вилку шнура питания и аккуратно выньте её из электрической розетки, не тяните за шнур питания — это может привести к повреждению шнура питания, электрической розетки или вызвать короткое замыкание.

- Во избежание удара электрическим током не погружайте мультиварку в воду или любые другие жидкости.
- Запрещается помещать мультиварку в посудомоечную машину.
- Из соображений безопасности не оставляйте полиэтиленовые пакеты, используемые в качестве упаковки, без присмотра и в местах доступных для детей.

ВНИМАНИЕ! Не разрешайте детям играть с полиэтиленовыми пакетами или упаковочной плёнкой.
Опасность удушья!

- Мультиварку не предназначена для использования детьми.
- Осуществляйте надзор за детьми, чтобы не допустить использования прибора в качестве игрушки.
- Не разрешайте детям прикасаться к устройству и к шнуру питания во время работы мультиварки.
- Во время работы и остывания размещайте устройство в местах, недоступных для детей.
- Данное устройство не предназначено для использования лицами (включая детей) с пониженными физическими, сенсорными, психическими или умственными способностями, или при отсутствии у них опыта или знаний, если они не находятся под контролем или не проинструктированы об использовании прибора лицом, ответственным за их безопасность.

- Периодически проверяйте состояние шнура питания и вилки шнура питания.
- При повреждении шнура питания его замену во избежание опасности должны производить изготовитель, сервисная служба или подобный квалифицированный персонал.
- Запрещается самостоятельно ремонтировать прибор. Не разбирайте прибор самостоятельно, при возникновении любых неисправностей, а также после падения устройства выключите прибор из электрической розетки и обратитесь в сервисный центр.
- Перевозите мультиварку в заводской упаковке.
- Храните устройство в местах, недоступных для детей и людей с ограниченными возможностями.
- Ознакомьтесь с мерами безопасности и рекомендациями по эксплуатации.
- Проверьте комплектацию.
- Осмотрите мультиварку на наличие повреждений при наличии повреждений не включайте ее в электрическую сеть.
- Убедитесь, что параметры напряжения питания, указанные на этикетке, соответствуют параметрам электрической сети.
- Возьмитесь за ручку (3) и поверните крышку (4) по часовой стрелке до упора, снимите крышку (4).
- Выньте чашу для продуктов (5).
- Промойте чашу для продуктов (5), мерный стаканчик (19), ложку (20), решётку для приготовления на пару (21) тёплой водой с добавлением нейтрального моющего средства, ополосните их проточной водой и просушите.
- Корпус мультиварки (10) и крышку (4) протрите влажной тканью, после чего вытрите насухо.

УСТРОЙСТВО ПРЕДНАЗНАЧЕНО ТОЛЬКО ДЛЯ БЫТОВОГО ИСПОЛЬЗОВАНИЯ, ЗАПРЕЩАЕТСЯ ИСПОЛЬЗОВАТЬ УСТРОЙСТВО В КОММЕРЧЕСКИХ ИЛИ ЛАБОРАТОРНЫХ ЦЕЛЯХ.



ПОДГОТОВКА МУЛЬТИВАРКИ К РАБОТЕ



После транспортировки или хранения устройства при пониженной температуре необходимо выдержать его при комнатной температуре не менее 3 часов.

- Распакуйте мультиварку и удалите все упаковочные материалы.
- Сохраните заводскую упаковку.

НАЗНАЧЕНИЕ КНОПОК НА ПАНЕЛИ УПРАВЛЕНИЯ И СИМВОЛЫ НА ДИСПЛЕЕ

- Кнопки (11, 12, 13, 14, 15, 16) на панели управления (7) сенсорные, для включения нужного режима к кнопке достаточно прикоснуться, каждое прикосновение к кнопке сопровождается звуковым сигналом.

Кнопки (14) установки времени поддержания давления/времени задержки включения программы приготовления « 

- Нажатием кнопки (14) «  вы можете установить время поддержания давления или время задержки начала программы приготовления продуктов.

ФУНКЦИЯ ОТЛОЖЕННЫЙ СТАРТ

Функция «Отложенный старт» позволяет задать время, через которое начнет работу выбранная программа приготовления.

1. Выберите программу с помощью кнопки «Меню».
2. Для установки функции «Отложенный старт» нажмите длительно на кнопку «Отсрочка».
3. Установите необходимое значение времени отложенного старта, в диапазоне 1-24 часа. Нажмите «Отсрочка» до звукового сигнала второй раз, введите минуты.
4. Нажмите «Отсрочка» до звукового сигнала третий раз, введите необходимую температура в диапазоне 30-160° C
5. Нажмите на кнопку «Старт».
6. На дисплее начнется обратный отсчет времени отложенного старта. По окончании времени отложенного старта начнется процесс приготовления пищи.

ПРАВИЛА ИСПОЛЬЗОВАНИЯ ЧАШИ ДЛЯ ПРОДУКТОВ (6)

- Не включайте мультиварку без установленной чаши (6) и при отсутствии продуктов в ней.
- Переполнение продуктами чаши (6) может привести к закупорке внутренней (10) части клапана выпуска пара (1), и привести к избыточному давлению пара внутри мультиварки. При недостаточном количестве жидкости не будет создано нужное давление пара внутри мультиварки и может привести к подгоранию продуктов.
- Соблюдайте рекомендации по объёму сухих продуктов и количества жидкости, при необходимости налейте в чашу для продуктов (6) не менее 0,5-1 мерного стакана жидкости.
- Общий объем пищи и жидкости не должен превышать 60% вместимости внутреннего объёма чаши (6). Для таких продуктов, как сушеные овощи, бобы, рис, зерна злаков, общий объем продуктов не должен превышать 50% емкости чаши (6).
- Используйте чашу (6) для приготовления продуктов только в мультиварке. Запрещается устанавливать и использовать чашу (6) для приготовления продуктов на любых нагревательных приборах или варочных поверхностях. Не вставляйте в мультиварку никакую другую посуду, кроме чаши (6) которая входит в комплект поставки.
- Не используйте чашу (6) для измельчения продуктов.

- Запрещается оставлять и хранить в чаше (6) любые посторонние предметы.
- Следите за тем, чтобы поверхность нагревательного элемента и дно чаши (6) всегда были чистыми и сухими.
- Перед установкой в мультиварку чаши (6), всегда проверяйте подвижность термодатчика, расположенного в центре нагревательного элемента.
- Не используйте металлические предметы, которые могут повредить антипригарное покрытие чаши (6).
- Вынимая продукты из чаши (6), используйте ложку или кухонные аксессуары, предназначенные для посуды с антипригарным покрытием.
- Запрещается помещать горячую чашу (5) сразу после приготовления продуктов, под холодную воду, дайте чаше (6) остыть до комнатной температуры.
- После каждого приготовления продуктов мойте чашу (6) тёплой водой с добавлением нейтрального моющего средства, ополосните её проточной водой и просушите.
- Чаша (6) не предназначена для мытья в посудомоечной машине.





ПРОГРАММЫ ПРИГОТОВЛЕНИЯ ПРОДУКТОВ

- Нажатием на кнопку «Программа» можно выбрать программу приготовления продуктов, при этом на дисплее будут загораться и мигать символы «Рыба», «Жарка», «Выпечка», «Томление»,

«Рис», «Суп», «Пар», «Тушение», «Каша», «Мясо», «Йогурт», «Варенье».



- После выбора программы приготовления и нажатия кнопки «Старт», мультиварка включится через 5 секунд.

Программа «Рыба»



- Программа приготовления «Рыба» используется для приготовления рыбы и рыбного бульона.
- Положите в чашу (6) рыбу и добавьте нужное количество воды.
- Установите крышку (5) в начальное место установки, поверните крышку (5) против часовой стрелки до упора.
- Проверьте, что клапан ограничения давления (3) находится в положении «Closed», если он в положении «Open», то поверните его по или против часовой стрелки.
- Вставьте штекер шнура питания в разъем на корпусе мультиварки (9).
- Вставьте вилку шнура питания в электрическую розетку.
- Нажатием на кнопку (12) « » выберите программу приготовления «Рыба», при этом на дисплее будет мигать символ «Рыба».
- По умолчанию время поддержания давления составляет 5 минут, вы можете изменить время поддержания давления, нажатием кнопок (14) « », время поддержания давления подбирайте в зависимости от ваших потребностей.

- Через 5 секунд мультиварка включится в программе приготовления «Рыба».
- Для выключения программы «Рыба» нажмите кнопку (13) «Подогрев/Отмена».



Программа «Жарка»

- Используйте программу «Жарка» только для подрумянивая или обжаривания продуктов.
- Крышка (5) мультиварки должна быть открыта, запрещается использовать крышку (5) даже для частичного накрывания мультиварки, для прикрытия мультиварки можно использовать, например, подходящую по размеру стеклянную крышку.
- Будьте внимательны при обжаривании продуктов, во избежание получения ожогов от брызг при добавлении продуктов в горячую чашу (6).
- Вставьте штекер шнура питания в разъем на корпусе мультиварки (9).
- Вставьте вилку шнура питания в электрическую розетку.
- Нажатием кнопки (12) « » вы можете выбрать функцию «Жарка», при этом на дисплее будет мигать символ (30) «Жарка».
- Через 5 секунд мультиварка включится в программе «Жарка».
- Для выключения программы «Жарка» нажмите кнопку (13) «Подогрев тепла/Отмена».

Программа «Выпечка»





- Программа используется для выпечки, например, кексов.
- По умолчанию время работы программы составляет 40 минут, вы можете изменить время, нажатием кнопок (14) « ».
- Для выключения программы «Выпечка» нажмите кнопку (13) «Подогрев/Отмена».

Программа «Томление»

- Используйте программу «Томление» для приготовления рагу.
- Положите в чашу (6) мясо, овощи, добавьте специи и нужное количество воды.
- Установите крышку (4) в начальное место установки, поверните крышку (5) против часовой стрелки до упора.
- Проверьте, что клапан ограничения давления (3) находится в положении «Closed», если он в положении «Open», то поверните его по или против часовой стрелки.
- Вставьте штекер шнура питания в разъем на корпусе мультиварки (9).
- Вставьте вилку шнура питания в электрическую розетку.
- Нажатием на кнопку (12) « » выберите программу «Томление», при этом на дисплее будет мигать символ «Томление».

- Через 5 секунд мультиварка включится в программе приготовления «Томление».
- Для выключения программы «Томление» нажмите кнопку (13) «Подогрев/Отмена».

Программа «Варенье»



- Программа для приготовления джемов, варения.
- Положите в чашу желаемые фрукты, сахар, сок лимона.
- Установите чашу (6) в мультиварку.
- Установите крышку (5) в начальное место установки, поверните крышку (5) против часовой стрелки до упора.
- Проверьте, что клапан ограничения давления (3) находится в положении «Closed», если он в положении «Open», то поверните его по или против часовой стрелки.
- Вставьте штекер шнура питания в разъём на корпусе мультиварки (9).
- Вставьте вилку шнура питания в электрическую розетку.
- Нажатием на кнопку (12) « » выберите программу приготовления «Варенье», при этом на дисплее будет мигать символ «Варенье»
- По умолчанию время поддержания давления составляет 8 часов, вы можете изменить время поддержания давления, нажатием кнопок (14) « », время поддержания давления подбирайте в зависимости от ваших потребностей.

- Через 5 секунд мультиварка включится в программе приготовления «Варенье».

Примечание: для выключения программы «Варенье» нажмите кнопку (13) «Подогрев/Отмена».

Программа «Йогурт»

- Программа для приготовления йогурта.
- Перед приготовлением йогурта залейте в чашу (6) горячую кипячёную воду для уничтожения бактерий, по прошествии 2 минут слейте воду о вытрите чашу (6).
- Налейте свежее молоко в чашу (6), добавьте закваску для йогурта или одну упаковку йогурта. Тщательно перемешайте смесь простерилизованной ложкой, во избежание повреждения антипригарного покрытия не используйте для перемешивания продуктов металлические предметы.
- Установите чашу (6) в мультиварку.
- Установите крышку (5) в начальное место установки, поверните крышку (5) против часовой стрелки до упора.
- Проверьте, что клапан ограничения давления (3) находится в положении «Closed», если он в положении «Open», то поверните его по или против часовой стрелки.
- Вставьте штекер шнура питания в разъём на корпусе мультиварки (9).
- Вставьте вилку шнура питания в электрическую розетку.



- Нажатием на кнопку (12) «» выберите программу приготовления «Йогурт», при этом на дисплее будет мигать символ «Йогурт».
- По умолчанию время поддержания давления составляет 8 часов, вы можете изменить время поддержания давления, нажатием кнопок (14) «+», время поддержания давления подбирайте в зависимости от ваших потребностей.
- Через 5 секунд мультиварка включится в программе приготовления «Йогурт».
- В готовый йогурт можно добавить варенье, мёд или консервированные фрукты.

Примечание: установка времени задержки начала приготовления не доступна в программе «Йогурт».

- Для выключения программы «Йогурт» нажмите кнопку (13) «Подогрев/Отмена».





Программа «Тушение»

- Используйте программу «Тушение» для приготовления тушёного мяса.
- Положите в чашу (6) мясо, добавьте специи и нужное количество воды.
- Установите крышку (5) в начальное место установки, поверните крышку (5) против часовой стрелки до упора.
- Проверьте, что клапан ограничения давления (3) находится в положении «Closed», если он в положении «Open», то поверните его по или против часовой стрелки.

- Вставьте штекер шнура питания в разъём на корпусе мультиварки (9).
- Вставьте вилку шнура питания в электрическую розетку.
- Нажатием на кнопку (12) «» выберите программу «Тушение», при этом на дисплее будет мигать символ «Тушение».
- По умолчанию время поддержания давления составляет 15 минут, вы можете изменить время поддержания давления, нажатием кнопок (14) «+»,
- Через 5 секунд мультиварка включится в программе приготовления «Тушение».
- Для выключения программы «Тушение» нажмите кнопку (13) «Поддержание тепла/Отмена».



Программа «Суп»

- Программа «Суп» предназначена для приготовления различных бульонов или супов.
- Подготовьте нужные продукты и положите их в чашу (5), долейте необходимое количество воды, соблюдая рекомендации в разделе «ПРАВИЛА ИСПОЛЬЗОВАНИЯ ЧАШИ ДЛЯ ПРОДУКТОВ».
- Установите крышку (5) в начальное место установки, поверните крышку (5) против часовой стрелки до упора.
- Проверьте, что клапан ограничения давления (3) находится в положении «Closed», если он в положении «Open», то поверните его по или против часовой стрелки.

- Вставьте штекер шнура питания в разъём на корпусе мультиварки (9).
- Вставьте вилку шнура питания в электрическую розетку.
- Нажатием на кнопку (12) « » выберите программу приготовления «Суп», при этом на дисплее загорится и будет мигать символ (29) «Суп».
- По умолчанию время работы составляет 25 минут, вы можете изменить время поддержания давления, нажатием кнопок (14) « », чем дольше время поддержания давления, тем нежнее будет приготовленная еда.
- Через 5 секунд мультиварка включится в программе приготовления «Суп».
- Мультиварка регулирует давление и поддерживает температуру жидкости, поэтому жидкость не переходит в состояние сильного кипения. Например, при приготовлении куриного бульона, он будет прозрачным, если вам нужно измельчить приготовленные продукты, используйте отдельную посуду и добавляйте измельчённые продукты, непосредственно перед подачей на стол.
- Для выключения программы «Суп» нажмите кнопку (13) «Подогрев/Отмена».





Программа приготовления на пару «Пар»

- Используйте программу «Пар» для приготовления овощей, морепродуктов или для разогрева продуктов.

- Установите в чашу (6) решётку и положите на неё продукты.
- Налейте в чашу (6) воду, не менее двух мерных стаканчиков, необходимую для интенсивного парообразования.
- Установите крышку (5) в начальное место установки (7), поверните крышку (5) против часовой стрелки до упора.
- Проверьте, что клапан ограничения давления (3) находится в положении «Closed», если он в положении «Open», то поверните его по или против часовой стрелки.
- Вставьте штекер шнура питания в разъём на корпусе мультиварки (9).
- Вставьте вилку шнура питания (22) в электрическую розетку.
- Нажатием кнопки (12) « » выберите программу «Пар», при этом на дисплее будет мигать символ «Пар».
- После выбора программы «Пар», мультиварка включится через 5 секунд.
- По умолчанию время работы программы «Пар» составляет 10 минут.
- Для выключения программы «Пар» нажмите кнопку (13) «Подогрев /Отмена».





Программа «Мясо»

- Программа приготовления «Мясо» используется для приготовления мяса или тушёного мяса.

- Положите в чашу (5) мясо, добавьте специи и нужное количество воды.
- Установите крышку (5) в начальное место установки, поверните крышку (5) против часовой стрелки до упора.
- Проверьте, что клапан ограничения давления (3) находится в положении «Closed», если он в положении «Open», то поверните его по или против часовой стрелки.
- Вставьте штекер шнура питания в разъем на корпусе мультиварки (9).
- Вставьте вилку шнура питания в электрическую розетку.
- Нажатием на кнопку (12) « » выберите программу приготовления «Мясо», при этом на дисплее будет мигать символ «Мясо».
- По умолчанию время поддержания давления составляет 15 минут, вы можете изменить время поддержания давления, нажатием кнопок (14) « »,
- Через 5 секунд мультиварка включится в программе приготовления «Мясо».
- Для выключения программы «Мясо» нажмите кнопку (13) «Подогрев/Отмена».

Программа «Каша»

- Промойте рис и положите его в чашу (6), минимальное количество риса должно быть не менее 1 мерного стаканчика.

- В зависимости от ваших потребностей, добавьте молоко от 1 до 1,5 мерного стаканчика. По предположениям добавьте другие продукты: сахар, соль, соду и т.д.
- Установите крышку (5) в начальное место установки, поверните крышку (5) против часовой стрелки до упора.
- Проверьте, что клапан ограничения давления (3) находится в положении «Closed», если он в положении «Open», то поверните его по или против часовой стрелки.
- Вставьте штекер шнура питания в разъем на корпусе мультиварки (9).
- Вставьте вилку шнура питания в электрическую розетку.
- Нажатием на кнопку (12) « » выберите программу приготовления «Каша», при этом на дисплее загорится и будет мигать символ, «Каша».
- Время нагрева зависит от количества риса, чем его больше, тем дольше будет время нагрева, после нагрева, мультиварка перейдет в режим высокого давления.
- По умолчанию время поддержания давления составляет 7 минут, вы можете изменить время поддержания давления, нажатием кнопок (14) « », чем дольше время поддержания давления, тем мягче будет рис.
- Для обычного риса можно установить время поддержания давления от 7 до 15 минут. Сорта риса различаются, поэтому время поддержания

давления нужно подбирать в зависимости от ваших потребностей. Например, дикий рис, который имеет высокую питательную ценность, может готовиться до 20 минут или дольше.

- По окончании работы программы «Каша», рекомендуется подождать некоторое время необходимое для распаривания риса, прежде чем сбросить давление и открыть крышку (5) мультиварки.
- Для выключения программы «Каша» нажмите кнопку (13) «Подогрев/Отмена».

Программа «Рис»

- Промойте рис и положите его в чашу (6), минимальное количество риса должно быть не менее 1 мерного стаканчика.
- В зависимости от ваших потребностей, добавьте воду от 1 до 1,5 мерного стаканчика.
- Установите крышку (5) в начальное место установки, поверните крышку (5) против часовой стрелки до упора.
- Проверьте, что клапан ограничения давления (3) находится в положении «Closed», если он в положении «Орел», то поверните его по или против часовой стрелки.
- Вставьте штекер шнура питания в разъем на корпусе мультиварки (9).
- Вставьте вилку шнура питания в электрическую розетку.





- Нажатием на кнопку (12) « » выберите программу приготовления «Рис», при этом на дисплее загорится и будет мигать символ (29), «Рис».
- Время нагрева зависит от количества риса, чем его больше, тем дольше будет время нагрева, после нагрева, мультиварка перейдет в режим высокого давления.
- По умолчанию время поддержания давления составляет 7 минут, вы можете изменить время поддержания давления, нажатием кнопок (14) « », чем дольше время поддержания давления, тем мягче будет рис.
- Для обычного риса можно установить время поддержания давления от 7 до 15 минут. Сорта риса различаются, поэтому время поддержания давления нужно подбирать в зависимости от ваших потребностей. Например, дикий рис, который имеет высокую питательную ценность, может готовиться до 20 минут или дольше.
- По окончании работы программы «Rice – Рис», рекомендуется подождать некоторое время необходимое для распаривания риса, прежде чем сбросить давление и открыть крышку (5) мультиварки.
- Для выключения программы «Рис» нажмите кнопку (13) «Подогрев/Отмена».

ТАБЛИЦА ПРОГРАММ ПРИГОТОВЛЕНИЯ

Про-грамма	Время по умол-чанию	Темпе-ратура по умол-чанию	На-стройка времени в диапа-зоне	Шаг вре-мени	Автопо-грев
Рыба	10 минут	160 °С	1-60 ми-нут/1-24 часа	Шаг 1: 1 минута; Шаг 1: 1 час	8 часов 60-70°C
Жарка	30 минут	160 °С	1-60 ми-нут/1-24 часа	Шаг 1: 1 минута; Шаг 1: 1 час	нет
Выпечка	40 минут	130 °С	1-60 ми-нут/1-24 часа	Шаг 1: 1 минута; Шаг 1: 1 час	8 часов 60-70°C
Томле-ние	2 часа	100 °С	1-60 ми-нут/1-24 часа	Шаг 1: 1 минута; Шаг 1: 1 час	8 часов 60-70°C
Варенье	1 час	110 °С	1-60 ми-нут/1-24 часа	Шаг 1: 1 минута; Шаг 1: 1 час	8 часов 60-70°C
Йогурт	8 часов	42 °С	1-60 ми-нут/1-24 часа	Шаг 1: 1 минута; Шаг 1: 1 час	8 часов 60-70°C

Суп	25 минут	160 °С	1-60 ми-нут/1-24 часа	Шаг 1: 1 минута; Шаг 1: 1 час	8 часов 60-70°C
Тушение	30 минут	160 °С	1-60 ми-нут/1-24 часа	Шаг 1: 1 минута; Шаг 1: 1 час	8 часов 60-70°C
Пар	10 минут	160 °С	1-60 ми-нут/1-24 часа	Шаг 1: 1 минута; Шаг 1: 1 час	8 часов 60-70°C
Каша	15 минут	160 °С	1-60 ми-нут/1-24 часа	Шаг 1: 1 минута; Шаг 1: 1 час	8 часов 60-70°C
Мясо	25 минут	160 °С	1-60 ми-нут/1-24 часа	Шаг 1: 1 минута; Шаг 1: 1 час	8 часов 60-70°C
Рис	12 минут	160 °С	1-60 ми-нут/1-24 часа	Шаг 1: 1 минута; Шаг 1: 1 час	8 часов 60-70°C

ЧИСТКА И УХОД

- Выключите мультиварку, выньте вилку шнура питания из электрической розетки, откройте крышку (5) и дайте мультиварке остыть.
- Протрите корпус (9) и крышку (5) слегка влажной тканью, после чего вытрите насухо.
- Снимите ёмкость для сбора конденсата, слейте из

- неё жидкость, промойте, просушите и установите её на место.
- Чашу для продуктов (6), мерный стакан и ложку и решётку промойте теплой водой с нейтральным моющим средством, ополосните и просушите.
 - Не используйте металлические предметы или мочалки, абразивные чистящие средства и растворители для чистки мультиварки и чаши для продуктов (6).
 - Тщательно просушите чашу для продуктов (6), прежде чем устанавливать её в мультиварку.
 - Снимите с крышки (5) клапан ограничения давления (3), потянув его по направлению вверх, промойте клапан (3) осмотрите место установки клапана (3) на крышке (5), при наличии загрязнений удалите их и протрите место установки клапана (3) влажной тканью.
 - Снимите внутреннюю крышку.
 - Осмотрите внутренние части клапанов, при наличии загрязнений или остатков пищи, удалите их, протрите или промойте крышку (5) с внутренней стороны и просушите.
 - При наличии загрязнений на стенке корпуса (9), удалите загрязнения и протрите поверхность слегка влажной тканью, после чего вытрите насухо.
 - Протрите поверхность нагревательного элемента (только в остывшем состоянии) мягкой слегка влажной тканью, не допускайте попадания воды внутрь корпуса мультиварки.

- Не погружайте корпус мультиварки, шнур питания и вилку шнура питания в воду или любые другие жидкости.

ХРАНЕНИЕ

- Прежде чем убрать мультиварку на длительное хранение, отключите ее от электросети,
- дайте устройству остыть и слейте воду.
- Проведите чистку мультиварки.
- Храните мультиварку в местах, недоступных для детей и людей с ограниченными возможностями.

Таблица поиска и устранения неисправностей

1	Неисправность	Возможная причина	Устранение
	Крышка мультиварки закрывается с трудом	Внутренняя крышка с силиконовым уплотнителем установлена неправильно.	Проверьте правильность установки внутренней крышки и силиконового уплотнителя.
		Поплавковый клапан залип в верхнем положении.	Тонким предметом нажмите на поплавок клапан по направлению вниз.

2	Крышка мультиварки не открывается	В мультиварке не сброшено давление пара.	Сбросьте давление в мультиварке, способами, приведёнными в разделе «Как правильно открыть крышку мультиварки». Открывайте крышку мультиварки только после полного сброса давления пара.
		Поплавковый клапан залип в верхнем положении.	Тонким предметом нажмите на поплавок клапан по направлению вниз.
3	Выход пара из под крышки мультиварки	Силиконовый уплотнитель не установлен на внутреннюю крышку.	Установите силиконовый уплотнитель на внутреннюю крышку.
		Силиконовый уплотнитель повреждён.	Замените силиконовый уплотнитель.
		На силиконовом уплотнителе остались остатки пищи.	Следите за чистой силиконовой уплотнителем.
		Крышка закрыта не до конца.	Ещё раз откройте и снова закройте крышку мультиварки.

4	Утечка пара из поплавок клапана более 2 минут	Остатки пищи на уплотнительном силиконовом кольце поплавок клапана.	Очистите силиконовое уплотнительное кольцо.
		Повреждение силиконового уплотнительного кольца поплавок клапана.	Замените силиконовое уплотнительное кольцо.
5	Поплавковый клапан не поднимается	Недостаточное количество продуктов или воды в чаше для продуктов.	Соблюдайте правильное соотношение твёрдых продуктов и объёма жидкости. Добавляйте в чашу воду для нормального парообразования.
		Поплавковый клапан заблокирован фиксатором крышки	Полностью закройте крышку
6	Постоянный выход пара из клапана ограничения давления.	Клапан ограничения давления находится в положении выпуска пара.	Поверните клапан ограничения давления и убедитесь, что он находится в положении «Closed».
		Мультиварка не поддерживает давление.	Обратитесь в сервисный центр.

7	Мультиварка не включается.	Вилка шнура питания не вставлена в электрическую розетку. В электрической розетке отсутствует напряжение.	Вставьте вилку шнура питания в электрическую розетку. Проверьте электрическую розетку, включив в неё заведомо исправный электроприбор.
		Неисправность мультиварки.	Обратитесь в сервисный центр.
8	Рис наполовину приготовленный или слишком твердый	В чашу для продуктов налито мало воды.	Подбирайте соотношения сухих продуктов и жидкости в зависимости от сорта риса и ваших потребностей.
		Крышка мультиварки открыта преждевременно	Для разных сортов риса необходимо различное время, необходимое для распаривания риса, подберите время нахождения риса в закрытой мультиварке в зависимости от сорта и ваших потребностей.

9	Рис слишком мягкий	В чашу для продуктов налито много воды.	Подбирайте соотношения сухих продуктов и жидкости в зависимости от сорта риса и ваших потребностей.
---	--------------------	---	---

КОМПЛЕКТ ПОСТАВКИ

7. Мультиварка – 1 шт.
8. Мерный стакан – 1 шт.
9. Ложка – 1 шт.
10. Решётка для приготовления на пару – 1 шт.
11. Шнур питания – 1 шт.
12. Инструкция – 1 шт.

ТЕХНИЧЕСКИЕ ХАРАКТЕРИСТИКИ

- Электропитание: 220-240 В ~ 50 Гц
- Номинальная потребляемая мощность: 900 Вт
- Объём чаши для продуктов: 5 литров

УТИЛИЗАЦИЯ



Чтобы предотвратить возможный вред окружающей среде или здоровью людей от неконтролируемой утилизации отходов, после окончания срока службы устройства или элементов питания (если входят в комплект) не выбрасывайте их вместе с обычными бытовыми отходами, передайте прибор и элементы питания в специализированные пункты для дальнейшей утилизации.

Отходы, образующиеся при утилизации изделий, подлежат обязательному сбору с последующей утилизацией в установленном порядке.

Для получения дополнительной информации об утилизации данного продукта обратитесь в местный муниципалитет, службу утилизации бытовых отходов или в магазин, где Вы приобрели данный продукт.

Производитель сохраняет за собой право изменять дизайн, конструкцию и технические характеристики, не влияющие на общие принципы работы устройства, без предварительного уведомления.

Срок службы устройства — 3 года

Дата производства указана в серийном номере.

В случае обнаружения каких-либо неисправностей необходимо обратиться в авторизованный сервисный центр.

МУЛЬТИПІСІРГІШ ЖЫЛДАМ ҚАЙНАТҚЫШ BR2400

Мультитірігіш жылдам қайнатқыш өнімдерді тез ері сапалы өзірлеуге арналған.

СИПАТТАМАСЫ

1. Тығыздағыш сақина
2. Ішкі қорғаныш қақпақ
3. Бу шағаратын клапан
4. Қақапақ тұтқасы
5. Қақпақ
6. Ас өзірлеуге арналған тостаған
7. Басқару панелі
8. Тостаған тұтқалары
9. Корпус
10. Қысым индикаторы

Басқару панелі/дисплей

11. «Бастау» батырмасы - таңдалған бағдарламаны іске қосу/ «Кейінге қалдырылған бастау» функциясының батырмасы
12. 2Автоматты бағдарламаларды таңдауға арналған «Мәзір» батырмасы
13. 3«Қыздыру» функциясының, таңдалған бағдарлама мен баптауларды болдырмау батырмасы + немесе - Уақытты орнату батырмалары

14. Өзірлеу бағдарламаларының индикаторлары
15. Дисплей
16. Уақыт

НАЗАР АУДАРЫҢЫЗ!

Қосымша қорғаныс үшін қоректендіру тізбегінде номиналдық іске қосылу тогы 30 МА аспайтын қорғаныс сөндіру құралын (ҚСҚ) орнатқан дұрыс, ҚСҚ-ны орнату үшін маманға жүгініңіз.

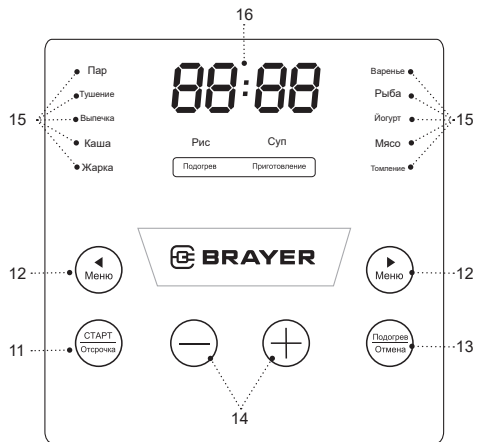
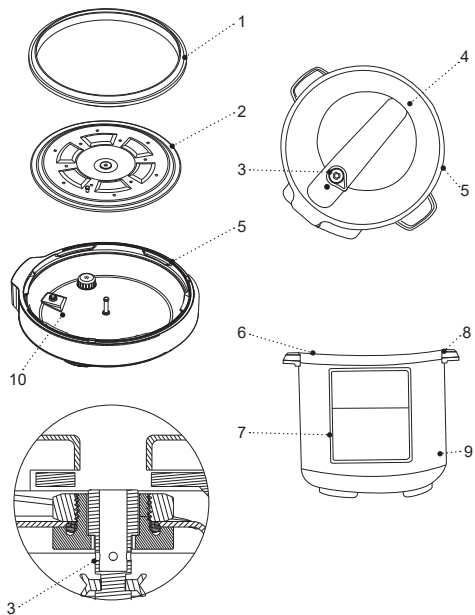

ҚАУІПСІЗДІК ШАРАЛАРЫ ЖӘНЕ ПАЙДАЛАНУҒА БЕРУ БОЙЫНША КЕҢЕСТЕР

Мультитипісіргіш жылдам қайнатқышты пайдалану алдында пайдалану нұсқаулығын мұқият оқып шығыңыз және оны болашақта пайдалану үшін сақтап қойыңыз.

- Нан Мультитипісіргіш осы нұсқаулықта көрсетілгендей тікелей мақсатына бойынша ғана пайдаланыңыз.
- Нан Мультитипісіргіш дұрыс қолданбау оның бұзылуына, және пайдаланушыға немесе оның мүлкіне зиян келтіруге әкеп соғуы мүмкін және кепілдік жағдайы болып саналмайды.
- Заттаңбада көрсетілген нан Мультитипісіргіш ң жұмыс кернеуі электр желісінің кернеуіне сәйкес екеніне көз жеткізіңіз.
- Қуаттандыру бауы айырының тұйықтандыру байланысы бар, оны тұйықтандырудың сенімді байланысы бар электрлік розеткаға қосыңыз. Қысқа матасу кезінде тұйықтандыру электрлік ток соғу қаупін төмендетеді.
- Егер розетканың дұрыс орнатылғанына және жерге қосуына сенімді болмасаңыз, электр маманына хабарласыңыз.
- Өрттің шығуын болдырмау үшін жерге қосу түйісуі жоқ электр розеткасына қосуға арналған, желілік айыр «өткізгіштерін» пайдалануға тыйым салынады.
- Күйік иісі және от ұшқыны пайда болған кезде, розеткадан желі бауының айырын шығарыңыз және үйдің электр желісіне қызмет көрсететін ұйымға хабарласыңыз.
- Нан Мультитипісіргіш корпусынан түтін шыққан кезде қуаттандыру бауының айырын электрлік розеткадан шығарыңыз және от таралмауға қатысты шараларды қолданыңыз.
- Нан Мультитипісіргіш үй-жайдан тыс жерде пайдалануға тыйым салынады.
- Найзағай кезінде құралды пайдалануға кеңес берілмейді.
- Құралды соққыдан, құлаудан, дірілден және басқа да механикалық әсерлерден сақтаңыз.
- Нан Мультитипісіргіш қабырғалардың қасында немесе асүйлік жиһаз қабырғаларына таяу орналастыруға тыйым салынады.
- Нан Мультитипісіргіш қабырғадан немесе жиһаздан нан Мультитипісіргіш қа дейін кемінде 20 см аралық болатындай, ал нан Мультитипісіргіш ң үстіндегі бос кеңістік кемінде 50 см құратындай етіп орналастыру керек.
- Мультитипісіргішті қоспас бұрын, әрқашан ішкі қақпақтағы силикон тығыздағыштың күйін тексеріңіз, силикон тығыздағышқа зақым келген жағдайда мультитипісіргішті қолдануға тыйым салынады.
- Өнімдерге арналған тсотағанды орнатпас бұрын, әрқашан қыздыру элементінің ортасында орна-

- ласқан термо бергіштің қозғалғыштығын тексеріп отырыңыз.
- Өнімдерге арналған тостағанды орнатпай мультипісіргішті қосуға тыйым салынады, әрқашан тостағанда өнімдерді әзірлеуге арналған сұйықтықтың жеткілікті екенін тексеріп отырыңыз. Құрғақ өнімдердің көлемі және сұйықтықтардың мөлшері бойынша ұсыныстарды орындаңыз.
 - Мультипісіргіш жұмыс істеп тұрғанда өнімдерге арналған тостағанды шығармаңыз.
 - Өнімдерге арналған тостаған әрдайым қыздыру элементіне тікелей тиіп тұрғанына көз жеткізіңіз. Тостаған мен қыздыру элементінің арасына бөгде заттардың немесе тамақ бөліктерінің түсуі мультипісіргіштің дұрыс жұмыс істеуін бұзады.
 - Өзірлеу алдында, мысалы, сыртқы терісінің қабаты бар етті әзірлеу алдында теріні тесіңіз.
 - Желіге қосулы тұрған нан Мультипісіргіш қараусыз қалдырмаңыз.
 - Нан Мультипісіргіш ас үй раковинасына жақын, жуынатын бөлмеде, бассейндер немесе басқа да су толтырылған сыйымдылықтарға жақын жерде пайдалануға болмайды.
 - Нан Мультипісіргіш жылытатын аспаптардың, ашық оттың немесе жылу көздерінің тікелей қасында пайдалануға болмайды.
 - Нан Мультипісіргіш аэрозольдар пайдаланылатын немесе шашырайтын жерлерде, сондай-ақ тез

- тұтанатын сұйықтықтарға жақын жерлерде пайдалануға тыйым салынады.
- Егер мультипісіргіш суға құлап кетсе, дереу желілік бау айырын электр розеткасынан сурып алыңыз, содан кейін ғана құрылғыны судан алып шығуға болады. Мультипісіргішті тексеру үшін немесе жөндеу үшін сервистік орталыққа жүгініңіз.
 - Нан Мультипісіргіш тегіс және тұрақты бетке орнатыңыз, оны үстелдің шетіне қоймаңыз. Желілік бауының үстелден салбырап тұруына жол бермеңіз, сонымен бірге оның ыстық беттермен және жиһаздың үшкір жиектерімен жанаспауын қадағалаңыз.
 - Жұмыс кезінде нан Мультипісіргіштің ыстық бетіне тиіспеңіз.
 - Ыстық будан күйіп қалуды болдырмас үшін, қысымды шектеу клапанына және қалқымалы клапанға қарай еңкеймеңіз.
 - Мультипісіргіш жұмыс істеп тұрғанда өнімдерді қуыру барысында ғана қақпақты ашық қалдырыңыз.
 - «ҚҰЫРУ» бағдарламасы өнімдерді қуыруға ғана тағайындалған. Ыстық тостағанға өнімдерді қосқан кезде шашырандыдан күйіп қалуды болдырмас үшін өнімдерді қуырған кезде абай болыңыз.
 - Ыстық мультипісіргішті жылжытпаңыз, оны өшіріңіз, қуаттандыру бауының айырын электр розеткасынан шығарып алыңыз, өнімдері бар тостағанды шығарып алыңыз және ол толығымен салқындағанша күтіңіз. Мультипісіргішті қор-

пұсындағы тұтқаларынан ұстап тасымалдағыз, мультипісіргішті жылжыту үшін қақпақтағы тұтқаны пайдаланбаңыз.

- Ыстық будан күйіп қалмас үшін, мультипісіргіштің қақпағын ашқан
- кезде өте сақ болыңыз.
- Мультипісіргіштің қақпағын ашқанда көп күш жұмсамаңыз, құрылғы ішіндегі қысым атмосфералық қысымға тең екеніне көз жеткізіңіз. Өнімдер қысыммен дайындалып жатқанда, мультипісіргіштің қақпағын ашып көруге тыйым салынады.
- Өнімдерге арналған тостағанды шығарып аларда, термо төзімді асүйлік тұтқышты пайдаланыңыз.
- Өнімдерге арналған тостағанның күйге қарсы жабынына зақым келтірмеу үшін, өнімдерді шығарарда, металл заттарды пайдаланбаңыз, тек күйге қарсы жабыны бар ыдысқа арналған асүйлік аксессуарды ғана қолданыңыз. Өнімдерді тікелей өнімдерге арналған тостағанда кесуге тыйым салынады.
- Мультипісіргішті тазалау алдында өнімдерге арналған тостағанды шығарып алыңыз және мультипісіргіштің толық суығанын күтіңіз.
- Қайнаған суға толы нан Мультипісіргіш тасымалдаған кезде сақ болыңыз. Нан Мультипісіргіш суын төккенде абайлаңыз, нан Мультипісіргіш күрт еңкейтпеңіз, нан Мультипісіргіш ұқыпсыз пайдаланғанда, сіз ыстық суға күйіп қалуыңыз мүмкін.
- Нан Мультипісіргіш тазалау алдында немесе пайдаланбайтын болған жағдайда, оны электр желісінен ажыратыңыз. Нан Мультипісіргіш желіден ажыратқан

кезде тек айырынан ұстаңыз және оны электр розеткасынан абайлап шығарыңыз, сымнан тартпаңыз — бұл сымның және розетканың зақымдануына әкелуі және қысқа тұйықталуын тудыруы мүмкін.

- Электр тогының соғу қаупін болдырмас үшін нан Мультипісіргіш суға немесе кез-келген басқа да сұйықтыққа салуға болмайды.
- Нан Мультипісіргіш ыдыс жуатын машинаға салуға тыйым салынады.
- Балалардың қауіпсіздігі мақсатында орама ретінде қолданылатын полиэтилен қапшықтарды қараусыз қалдырмаңыз.

НАЗАР АУДАРЫҢЫЗ! Балаларға полиэтилен пакеттерімен немесе қаптама үлдірімен ойнауға рұқсат етпеңіз. **Тұншығу қаупі бар!**

- Электрлік нан Мультипісіргіш балалардың пайдалануына арналмаған.
- Аспапты ойыншық ретінде пайдаланбас үшін балаларды қадағалап отырыңыз.
- Электрлік нан Мультипісіргіш жұмыс істеп тұрғанда, балаларға қуаттандыру бауына және құралға тиісуіне балаларға рұқсат бермеңіз.
- Жұмыс кезінде және жуу кезінде құралды балалардың қолы жетпейтін жерге қойыңыз.
- Осы құрал дене, психикалық немесе ақыл-ой мүмкіндіктері төмендетілген тұлғалардың (балаларды қоса) немесе олардың тәжірибесі немесе білімі болмаса, егер олар бақыланбаса немесе олардың

қауіпсіздігі үшін жауап беретін тұлғамен аспапты пайдалану туралы нұсқаулықтар берілген болмаса, олардың пайдалануына арналмаған.

- Қуаттандыру бауының желі айыры және нан Мультипісіргіш корпусының жағдайын мезгілімен тексеріңіз.
- Қуаттандыру бауы зақымданғанда қауіп тудырмау үшін оны дайындаушы, сервистік қызмет немесе баламалы білікті маман ауыстыруы тиіс. Аспапты өз бетіңізбен жөндеуге тыйым салынады. Аспапты өз бетіңізбен жөндемеңіз, кез-келген ақаулықтар пайда болған кезде, сондай-ақ құрал құлағаннан кейін аспапты электр розеткасынан ажыратып, қызмет көрсету орталығына хабарласыңыз.
- Құралды тек зауыт қаптамасымен ғана тасымалдаңыз.
- Құралды балалардың және мүмкіндіктері шектеулі адамдардың қолы жетпейтін жерде сақтаңыз.

НАН МУЛЬТИПІСІРГІШ ТЕК ТҰРМЫСТЫҚ ПАЙДАЛАНУҒА АРНАЛҒАН, КОФЕҚАЙНАТҚЫШТЫ КОМЕРЦИЯЛЫҚ НЕМЕСЕ ЗЕРТХАНАЛЫҚ МАҚСАТТАРДА ПАЙДАЛАНУҒА ТЫЙЫМ САЛЫНАДЫ.

НАН МУЛЬТИПІСІРГІШ ЖҰМЫСҚА ДАЙЫНДАУ

Құралды төмен температура кезінде тасымалдағаннан немесе сақтағаннан кейін оны бөлме температурасында 3 сағаттан кем емес уақыт ұстау керек.

- Нан Мультипісіргіш қаптамадан шығарыңыз және барлық қаптамалық материалдарды алып тастаңыз.
- Зауыттық қаптамасын сақтап қойыңыз.
- Қауіпсіздік шаралары мен пайдалануға беруге қатысты кеңестермен танысыңыз.
- Жинақталымын тексеріңіз.
- Нан Мультипісіргіш зақымдануына қатысты тексеріп алыңыз, зақымдануы болған жағдайда оны электрлік желіге қоспаңыз.
- Заттаңбада көрсетілген қуаттандыру көрнеуінің параметрлері электр желісінің параметрлеріне сәйкес келетініне көз жеткізіңіз.
- Тұтқасынан (4) ұстап, қақпақты (5) сағат тілі бағытымен тірелгенге дейін бұраңыз, қақпақты (5) шешіп алыңыз.
- Өнімдерге арналған тостағанды (6) шығарып алыңыз.
- Өнімдерге арналған тостағанды (6), өлшеуіш стақаншаны, қасықты, буда әзірлеуге арналған торды бейтарап жуғыш зат қосылған жылы сумен жуып жіберіңіз, оларды ағынды сумен шайыңыз және құрғатыңыз.
- Мультипісіргіштің корпусын (9) және қақпағын (5) дымқыл шүберекпен сүртіңіз, содан кейін құрғатып сүртіңіз.

БАСҚАРУ ПАНЕЛІНДЕГІ БАТЫРМАЛАРДЫҢ ТАҒАЙЫНДАЛЫМЫ ЖӘНЕ ДИСПЛЕЙДЕГІ ТАҢБАЛАР

- Басқару панеліндегі (7) батырмалар (11, 12, 13, 14, 15, 16) сенсорлық, қажетті режимді қосу үшін батырманы түрту жеткілікті, батырманы әрбір түрту дыбыстық белгімен сүйемелденеді.

КЕЙІНГЕ ҚАЛДЫРЫЛҒАН БАСТАУ ФУНКЦИЯСЫ

«Кейінге қалдырылған бастау» функциясы таңдалған әзірлеу бағдарламасы жұмыс істей бастайтын уақытты орнатуға мүмкіндік береді.

1. «Мәзір» батырмасын пайдаланып бағдарламаны таңдаңыз.
2. «Кейінге қалдырылған бастау» функциясын орнату үшін «Кейінге қалдыру» батырмасын ұзағырақ басып тұрыңыз.
3. Кейінге қалдырылған бастау уақытының қажетті мөнін 1-24 сағат аралығында орнатыңыз. «Кейінге қалдыру» батырмасын дыбыстық белгіге дейін екінші рет басыңыз, минуттарды енгізіңіз.
4. «Кейінге қалдыру» батырмасын дыбыстық белгіге дейін үшінші рет басыңыз, қажетті температураны 30-160° C аралығында енгізіңіз.
5. «Бастау» батырмасына басыңыз.
6. Дисплейде кейінге қалдырылған бастау уақытын кері санау басталады. Кейінге қалдырылған бастау уақыты аяқталғаннан кейін тамақ дайындау процесі басталады.

ӨНІМДЕРГЕ АРНАЛҒАН ТОСТАҒАНДЫ (6) ПАЙДАЛАНУ ЕРЕЖЕЛЕРІ

- Мультипісіргішті тостағаны (6) орнатылмаған күйде және ішінде өнімдері болмаған жағдайда қоспаңыз.
- Тостағанды (6) өнімдерге асыра жүктеу бу шығару клапанының (1) ішкі бөлігінің (10) бітеліп қалуына және мультипісіргіштің ішіндегі қысымның аса күшеюіне әкелуі мүмкін. Сұйықтық жеткіліксіз болған жағдайда, мультипісіргіштің ішінде қажетті бу қысымы пайда болмайды және өнімдер күйіп кетуіне әкелуі мүмкін.
- Құрғақ өнімдердің көлемі мен сұйықтық мөлшері туралы ұсыныстарды орындаңыз, қажет болған жағдайда тостағанға (6) кем дегенде өлшегіш стақанның 0,5-1 сұйықтық құйыңыз.
- Тамақ пен сұйықтықтың жалпы көлемі тостағанның (6). ішкі көлемі сыйымдылығының 60%-ынан аспауы тиіс. Кептірілген көкөністер, бұршақтар, күріш, дәнді дақылдар сияқты өнімдер үшін өнімнің жалпы көлемі тостағанның сыйымдылығының 50%-ынан аспауы керек (6).
- Өнімдерді әзірлеуге арналған тостағанды (6) тек мультипісіргіште ғана пайдаланыңыз. Кез келген қыздыру аспаптарына немесе пісіру беттеріне өнімдерді әзірлеуге арналған тостағанды (6) орнатуға және пайдалануға тыйым салынады. Мультипісіргішке жеткізілім жиынтығына кіретін тостағаннан (6) басқа ыдысты қоймаңыз.
- Тостағанды (6) өнімдерді ұсақтау үшін пайдаланбаңыз.



- Тостағанның (6) ішінде кез келген бөгде заттарды қалдыруға тыйым салынады.
- Қыздыру элементінің беті мен тостаған (6) түбі әрдайым
- таза және құрғақ болуын қадағалаңыз.
- Мультипісіргішке тостағанды (6) орнатарда, үнемі қыздыру элементінің ортасында орналасқан, термобергіштің жылжымалығын тексеріп отырыңыз.
- Тостағанның (6) күюге қарсы жабынын зақымдауы мүмкін темір заттарды
- пайдаланбаңыз.
- Тостағаннан (6) өнімдерді шығарарда, күюге қарсы жабыны бар ыдыстарға арналған асүйлік аксессуарларды немесе қасықты пайдаланыңыз.
- Ыстық тостағанды (6) өнімдерді әзірлеп болғаннан кейін бірден, суық су астына қоюға тыйым салынады, тостағанды (6) бөлме температурасына дейін суытыңыз.
- Өнімдерді әзірлеген сайын тостағанды (6) бейтарап жуу құралы қосылған жылы сумен жуып отырыңыз, ағынды су астында шайыңыз және құрғатыңыз.

ӨНІМДЕРДІ ӘЗІРЛЕУ БАҒДАРЛАМАЛАРЫ

- «Бағдарлама» батырмасын басу арқылы өнімдерді әзірлеу бағдарламасын таңдауға болады, осы ретте дисплейде «Балық», «Қуыру», «Пісірме», «Демдеу», «Күріш», «Көже», «Бу», «Бұқтыру», «Ботқа», «Ет», «Йогурт», «Тосап» таңбалары жанады және жыпылықтап тұрады.



- Әзірлеу бағдарламасын таңдап, «Бастау» батырмасын басқаннан кейін мультипісіргіш 5 секундтан кейін қосылады.

«Балық» бағдарламасы

- «Балық» әзірлеу бағдарламасы балық пен балық сорпасын әзірлеу үшін пайдаланылады.
- Тостағанға (6) балықты салыңыз және қажетті мөлшерде су қосыңыз.
- Қақпақты (5) бастапқы орнату орнына орнатыңыз, қақпақты (5) сағат тіліне қарсы тірелгенге дейін бұраңыз.
- Қысымды шектеу клапаны (3) «Closed» күйде тұрғанын тексеріңіз, егер ол «Open» болса, оны сағат тіліне бағытына немесе қарсы бұраңыз.
- Қуаттандыру бауының штекерін мультипісіргіш корпусындағы ойыққа (9) салыңыз.
- Қуаттандыру бауының ашасын электр розеткасына салыңыз.
- (12) «» батырманы басу арқылы «Балық», әзірлеу бағдарламасын таңдаңыз, осы ретте дисплейде «Балық» таңбасы жыпылықтап тұрады.
- Әдепкі бойынша, қысымды сақтау уақыты 5 минутты құрайды, сіз батырмаларды (14) «» басу арқылы қысымды сақтау уақытын өзгерте аласыз, қысымды сақтау уақытын қажеттіліктеріңізге сәйкес таңдаңыз.
- 5 секундтан кейін мультипісіргіш «Балық» әзірлеу бағдарламасында қосылады.



- «Балық» бағдарламасын сөндіру үшін (13) «Қыздыру/Болдырмау» батырмасын басыңыз.

«Қуыру» бағдарламасы



- «Қуыру» бағдарламасын өнімдерді қуыру үшін немесе қызарту үшін ғана пайдаланыңыз.
- Мультипісіргіш қақпағы (5) ашық болуы тиіс, қақпақты (5) мультипісіргішті жартылай жабу үшін де пайдалануға тыйым салынады, мультипісіргішті жабыңқырау үшін, мысалы, өлшемі сәйкес келетін шыны қақпақты пайдалануға болады.
- Ыстық тостағанға (6) өнімдерді қосқан кезде шашырандылардан күйіп қалуды болдырмас үшін, өнімдерді қуырған кезде абай болыңыз.
- Қуаттандыру бауының штекерін мультипісіргіш корпусындағы ойыққа (9) салыңыз.
- Қуаттандыру бауының ашасын электр розеткасына салыңыз.
- (12) « » батырмасын басу арқылы сіз «Қуыру» функциясын таңдай аласыз, осы ретте дисплейде (30) «Қуыру» таңбасы жыпылықтап тұрады.
- 5 секундтан кейін мультипісіргіш «Қуыру» бағдарламасында қосылады.
- «Қуыру» бағдарламасын сөндіру үшін (13) «Қыздыру/Болдырмау» батырмасын басыңыз.

«Пісірме» бағдарламасы





- Бағдарлама пісірмелер әзірлеу үшін қолданылады, мысалы, кекстерді.

- Әдепкі бойынша бағдарлама жұмысының уақыты 40 минутты құрайды, батырманы басу (14) « » арқылы уақытын өзгерте аласыз.
- «Пісірме» бағдарламасын сөндіру үшін (13) «Қыздыру/Болдырмау» батырмасын басыңыз.

«Демдеу» бағдарламасы





- «Демдеу» бағдарламасын рагу әзірлеу үшін пайдаланыңыз.
- Ет, көкөністерді тостағанға (6) салыңыз, дәмдеуіштер мен қажетті мөлшерде су қосыңыз.
- Қақпақты (5) бастапқы орнату орнына орнатыңыз, қақпақты (5) сағат тіліне қарсы тірелгенге дейін бұраңыз.
- Қысымды шектеу клапаны (3) «Closed» күйде тұрғанын тексеріңіз, егер ол «Open» болса, оны сағат тіліне бағытына немесе қарсы бұраңыз.
- Қуаттандыру бауының штекерін мультипісіргіш корпусындағы ойыққа (9) салыңыз.
- Қуаттандыру бауының ашасын электр розеткасына салыңыз.
- Батырманы (12) « » басу арқылы «Демдеу» бағдарламасын таңдаңыз, осы ретте дисплейде таңба «Демдеу» жыпылықтап тұрады.
- 5 секундтан кейін мультипісіргіш «Демдеу» әзірлеу бағдарламасында қосылады.
- «Демдеу» бағдарламасын сөндіру үшін (13) «Қыздыру/Болдырмау» батырмасын басыңыз.

«Тосап» бағдарламасы

- Джем, тосап дайындауға арналған бағдарлама.
- Қалаған жемістерді, қантты, лимон шырынын тостағанға салыңыз.
- Тостағанды (6) мультипісіргішке орнатыңыз.
- Қақпақты (5) бастапқы орнату орнына орнатыңыз , қақпақты (5) сағат тіліне қарсы тірелгенге дейін бұраңыз.
- Қысымды шектеу клапаны (3) «Closed» күйде тұрғанын тексеріңіз, егер ол «Open» болса, оны сағат тіліне бағытына немесе қарсы бұраңыз.
- Қуаттандыру бауының штекерін мультипісіргіш корпусындағы ойыққа (9) салыңыз.
- Қуаттандыру бауының ашасын электр розеткасына салыңыз.
- Батырмаға (12) « » басу арқылы «Тосап» әзірлеу бағдарламасын таңдаңыз, осы ретте тисплеиде «Тосап» таңбасы жыпылықтап тұрады
- Әдепкі бойынша, қысымды сақтау уақыты 8 минутты құрайды, сіз батырмаларды (14) « » басу арқылы қысымды сақтау уақытын өзгерте аласыз, қысымды сақтау уақытын қажеттіліктеріңізге сәйкес таңдаңыз.
- 5 секундтан кейін мультипісіргіш «Тосап» әзірлеу бағдарламасында қосылады.

Ескертпе: «Тосап» бағдарламасын сөндіру үшін (13) «Қыздыру/Болдырмау» батырмасын басыңыз.

«Йогурт» бағдарламасы

- Йогурт әзірлеуге арналған бағдарлама.
- Йогуртты дайындамас бұрын, бактерияларды өлтіру үшін тостағанға (5) ыстық қайнаған су құйыңыз, 2 минуттан кейін суды төгіңіз және тостағанды (5) сүртіңіз.
- Жаңа сүтті тостағанға (6) құйыңыз, йогурт ашытқысын немесе йогурттың бір пакетін қосыңыз. Қоспаны зарарсыздандырылған қасықпен мұқият араластырыңыз, күюге қарсы жабынға зақым келтірмеу үшін өнімдерді араластыру үшін металл заттарды пайдаланбаңыз.
- Тостағанды (6) мультипісіргішке орнатыңыз.
- Қақпақты (5) бастапқы орнату орнына орнатыңыз , қақпақты (5) сағат тіліне қарсы тірелгенге дейін бұраңыз.
- Қысымды шектеу клапаны (3) «Closed» күйде тұрғанын тексеріңіз, егер ол «Open» болса, оны сағат тіліне бағытына немесе қарсы бұраңыз.
- Қуаттандыру бауының штекерін мультипісіргіш корпусындағы ойыққа (9) салыңыз.
- Қуаттандыру бауының ашасын электр розеткасына салыңыз.
- Батырманы (12) « » басу арқылы «Йогурт» әзірлеу бағдарламасын таңдаңыз, осы ретте дисплеиде «Йогурт» таңбасы жыпылықтап тұрады.
- Әдепкі бойынша, қысымды сақтау уақыты 8 минутты құрайды, сіз батырмаларды (14) « » басу арқылы қысымды сақтау уақытын өзгерте аласыз,



қысымды сақтау уақытын қажеттіліктеріңізге сәйкес таңдаңыз.



- 5 секундтан кейін мультипісіргіш «Йогурт» әзірлеу бағдарламасында қосылады.
- Дайын йогуртқа тосап, бал немесе консервіленген жемістер қосуға болады.

Ескертпе: «Йогурт» бағдарламасында әзірлеуді бастауды кешіктіру уақытын орнату мүмкін емес



- «Йогурт» бағдарламасын сөндіру үшін (13) «Қыздыру/Болдырмау» батырмасын басыңыз.

«Бұқтыру» бағдарламасы



- «Бұқтыру» бағдарламасын бұқтырылған ет жасау үшін қолданыңыз.
- Тостағанға (6) етті салыңыз, дәмдеуіштер мен қажетті мөлшерде су қосыңыз.
- Қақпақты (5) бастапқы орнату орнына орнатыңыз, қақпақты (5) сағат тіліне қарсы тірелгенге дейін бұраңыз.
- Қысымды шектеу клапаны (3) «Closed» күйде тұрғанын тексеріңіз, егер ол «Open» болса, оны сағат тіліне бағытына немесе қарсы бұраңыз.
- Қуаттандыру бауының штекерін (22) мультипісіргіш корпусындағы ойыққа (9) салыңыз.
- Қуаттандыру бауының ашасын электр розеткасына салыңыз.
- Батырманы (12) « » басу арқылы «Бұқтыру» бағдарламасын таңдаңыз, осы ретте дисплейде «Бұқтыру» таңбасы жыпылықтап тұрады.

- Әдепкі бойынша, қысымды сақтау уақыты 15 минутты құрайды, сіз батырмаларды (14) « » басу арқылы қысымды сақтау уақытын өзгерте аласыз,
- 5 секундтан кейін мультипісіргіш «Бұқтыру» әзірлеу бағдарламасында қосылады.
- «Бұқтыру» бағдарламасын сөндіру үшін (13) «Қыздыру/Болдырмау» батырмасын басыңыз.

«Көже» бағдарламасы



- «Көже» бағдарламасы түрлі сорпалар мен көже әзірлеу үшін пайдаланылады.
- Қажетті өнімдерді дайындап, оларды тостағанға (6) салыңыз, «ӨНІМДЕРГЕ АРНАЛҒАН ТОСТАҒАНДЫ ПАЙДАЛАНУ ЕРЕЖЕЛЕРІ» бөліміндегі ұсыныстарды сақтай отырып, қажетті мөлшерде су құйыңыз.
- Қақпақты (5) бастапқы орнату орнына орнатыңыз, қақпақты (5) сағат тіліне қарсы тірелгенге дейін бұраңыз.
- Қысымды шектеу клапаны (3) «Closed» күйде тұрғанын тексеріңіз, егер ол «Open» болса, оны сағат тіліне бағытына немесе қарсы бұраңыз.
- Қуаттандыру бауының штекерін мультипісіргіш корпусындағы ойыққа (9) салыңыз.
- Қуаттандыру бауының ашасын электр розеткасына салыңыз.
- Батырманы (12) « » басу арқылы «Көже», әзірлеу бағдарламасын таңдаңыз, осы ретте

дисплейде «Көже» таңбасы жанады және жыпылықтап тұрады.

- Әдепкі бойынша, жұмыс уақыты 25 минутты құрайды, сіз батырмаларды (14) « » басу арқылы қысымды сақтау уақытын өзгерте аласыз, қысымды сақтау уақыты неғұрлым ұзақ болса, әзірленген тағам соғұрлым нәзік болады.
- 5 секундтан кейін мультипісіргіш «Көже» әзірлеу бағдарламасында қосылады.
- Мультипісіргіш сұйықтықтың қысымын реттейді және температурасын сақтайды, сондықтан сұйықтық қатты қайнау күйіне енбейді. Мысалы, тауық сорпасын дайындаған кезде, егер сіз дайындалған тағамды ұсақтағыңыз келсе, бөлек ыдысты қолданыңыз және үстелге ұсынар алдында ұсақталған өнімдерді қосыңыз, ол мөлдір болады.
- «Көже» бағдарламасын сөндіру үшін (13) «Қыздыру/Болдырмау» батырмасын басыңыз.









«Бу» буда пісіру бағдарламасы

- «Бу» бағдарламасын көкөністерді, теңіз өнімдерін дайындау үшін немесе өнімдерді қыздыру үшін пайдаланыңыз.
- Тостағанға (6) торды орнатыңыз және оның үстіне өнімдерді қойыңыз.
- Тостағанға (6) қарқынды булану үшін қажет, кем дегенде екі өлшеуіш стақанша су құйыңыз, .
- Қақпақты (5) бастапқы орнату орнына орнатыңыз, қақпақты (5) сағат тіліне қарсы тірелгенге дейін бұраңыз.

- Қысымды шектеу клапаны (3) «Closed» күйде тұрғанын тексеріңіз, егер ол «Open» болса, оны сағат тіліне бағытына немесе қарсы бұраңыз.
- Қуаттандыру бауының штекерін мультипісіргіш корпусындағы ойыққа (9) салыңыз.
- Қуаттандыру бауының ашасын электр розеткасына салыңыз.
- Батырмаларды (12) « » басу арқылы «Бу» бағдарламасын таңдаңыз, осы ретте дисплейде «Бу» таңбасы жыпылықтап тұрады.
- «Бу» бағдарламасын таңдағаннан кейін, мультипісіргіш 5 секундтан кейін қосылады.
- Әдепкі бойынша «Бу» бағдарламасы жұмысының уақыты 10 минутты құрайды.
- «Бу» бағдарламасын сөндіру үшін (13) «Қыздыру/Болдырмау» батырмасын басыңыз.





«Ет» бағдарламасы

- «Ет» әзірлеу бағдарламасы ет немесе бұқтырылған ет дайындау үшін қолданылады.
- Тостағанға (6) етті салыңыз, дәмдеуіштер мен қажетті мөлшерде су қосыңыз.
- Қақпақты (4) бастапқы орнату орнына орнатыңыз, қақпақты (5) сағат тіліне қарсы тірелгенге дейін бұраңыз.
- Қысымды шектеу клапаны (3) «Closed» күйде тұрғанын тексеріңіз, егер ол «Open» болса, оны сағат тіліне бағытына немесе қарсы бұраңыз.

- Қуаттандыру бауының штекерін мультипісіргіш корпусындағы ойыққа (9) салыңыз.
 - Қуаттандыру бауының ашасын электр розеткасына салыңыз.
 - Батырманы (12) « » басу арқылы «Ет» әзірлеу бағдарламасын таңдаңыз, осы ретте дисплейде «Ет» таңбасы жыпылықтап тұрады.
 - Өдепкі бойынша, қысымды сақтау уақыты 15 минутты құрайды, сіз батырмаларды (14) « » басу арқылы қысымды сақтау уақытын өзгерте аласыз,
 - 5 секундтан кейін мультипісіргіш «Ет» әзірлеу бағдарламасында қосылады.
 - «Ет» бағдарламасын сөндіру үшін (13) «Қыздыру/ Болдырмау» батырмасын басыңыз.
- «Ботқа» бағдарламасы**
- Күрішті шайып, оны тостағанға (6) салыңыз, күріштің минималды мөлшері кем дегенде 1 өлшеуіш стақанша болуы керек.
 - Сіздің қажеттіліктеріңізге байланысты 1-ден 1,5 өлшеуіш стақаншаға дейін сүт қосыңыз. Қалаулар бойынша басқа өнімдерді қосыңыз: қант, тұз, соды және т.б.
 - Қақпақты (5) бастапқы орнату орнына орнатыңыз, қақпақты (5) сағат тіліне қарсы тірелгенге дейін бұраңыз.
 - Қысымды шектеу клапаны (3) «Closed» күйде тұрғанын тексеріңіз, егер ол «Open» болса, оны сағат тіліне бағытына немесе қарсы бұраңыз.
 - Қуаттандыру бауының штекерін мультипісіргіш корпусындағы ойыққа (9) салыңыз.
 - Қуаттандыру бауының ашасын электр розеткасына салыңыз.
 - Батырманы (12) « » басыңыз «Ботқа» әзірлеу бағдарламасын таңдаңыз, осы ретте (29), «Ботқа» таңбасы дисплейде жанады және жыпылықтап тұрады.
 - Қыздыру уақыты күріштің мөлшеріне байланысты, ол неғұрлым көп болса, қыздыру уақыты соғұрлым ұзақ болады, қыздырудан кейін мультипісіргіш жоғары қысым режиміне өтеді.
 - Өдепкі бойынша, қысымды сақтау уақыты 7 минутты құрайды, сіз батырмаларды (14) « » басу арқылы қысымды сақтау уақытын өзгерте аласыз, қысымды сақтау уақытын неғұрлым ұзақ сақтау болса, соғұрлым күріш жұмсағырақ болады.
 - Кәдімгі күріш үшін қысымды сақтау уақытын 7-ден 15 минутқа дейін орнатуға болады. Күріштің сұрыптары әртүрлі, сондықтан қысымды сақтау уақыты сіздің қажеттіліктеріңізге байланысты таңдалуы керек. Мысалы, жоғары қоректік құндылығы бар жабайы күріш 20 минутқа дейін немесе одан да ұзақ дайындалуы мүмкін.
 - «Ботқа» бағдарламасы аяқталғаннан кейін, күріш бұқтырылғанға дейін, мультипісіргіштің (5) қақпағын ашпас бұрын және қысымды түсірмей тұрып біраз уақыт күту ұсынылады.

- «Ботқа» бағдарламасын сәндіру үшін (13) «Қыздыру/ Болдырмау» батырмасын басыңыз.

«Күріш» бағдарламасы

- Күрішті шайып, оны тостағанға (6) салыңыз, күріштің минималды мөлшері кем дегенде 1 өлшеуіш стақанша болуы керек.
- Сіздің қажеттіліктеріңізге байланысты 1-ден 1,5 өлшеуіш стақаншаға дейін су қосыңыз.
- Қақпақты (5) бастапқы орнату орнына орнатыңыз, қақпақты (5) сағат тіліне қарсы тірелгенге дейін бұраңыз.
- Қысымды шектеу клапаны (3) «Closed» күйде тұрғанын тексеріңіз, егер ол «Open» болса, оны сағат тіліне бағытына немесе қарсы бұраңыз.
- Қуаттандыру бауының штекерін мультипісіргіш корпусындағы ойыққа (9) салыңыз.
- Қуаттандыру бауының ашасын электр розеткасына салыңыз.
- Батырманы (12) « » басу арқылы «Күріш» әзірлеу бағдарламасын таңдаңыз, осы ретте дисплейде, «Күріш» таңбасы жанады және жыпылықтап тұрады.
- Қыздыру уақыты күріштің мөлшеріне байланысты, ол неғұрлым көп болса, қыздыру уақыты соғұрлым ұзақ болады, қыздырудан кейін мультипісіргіш жоғары қысым режиміне өтеді.
- Әдепкі бойынша, қысымды сақтау уақыты 7 минутты құрайды, сіз батырмаларды (14) « » басу арқылы қысымды сақтау уақытын өзгерте аласыз,

қысымды сақтау уақытын неғұрлым ұзақтау болса, соғұрлым күріш жұмсағырақ болады.

- Кәдімгі күріш үшін қысымды сақтау уақытын 7-ден 15 минутқа дейін орнатуға болады. Күріштің сұрыптары әртүрлі, сондықтан қысымды сақтау уақыты сіздің қажеттіліктеріңізге байланысты таңдалуы керек. Мысалы, жоғары қоректік құндылығы бар жабайы күріш 20 минутқа дейін немесе одан да ұзақ дайындалуы мүмкін.
- «Күріш» бағдарламасын аяқтағаннан кейін, қысымды босатпас бұрын және мультипісіргіштің қақпағын (5) ашпас бұрын күрішті бұқтырып алу үшін біраз уақыт күту ұсынылады.
- «Күріш» бағдарламасын қосу үшін (13) «Қыздыру/ Болдырмау» батырмасын басыңыз.

ПІСІРУ БАҒДАРЛАМАЛАРЫ

Бағдарлама	Әдепкі уақыт	Әдепкі Температура	Уақытты диапозонда реттеу	Қадам	Автоподгрев
Балық	10 минут	160 °C	1-60 мин/1-24 сағата	Қадам 1: 1 мин; Қадам 1: 1 сағат	8 сағатов 60-70°C
Қуыру	30 минут	160 °C	1-60 мин/1-24 сағата	Қадам 1: 1 мин; Қадам 1: 1 сағат	Жоқ

Пісіру	40 минут	130 °C	1-60 мин/1-24 сағата	Қадам 1: 1 мин; Қадам 1: 1 сағат	8 сағатов 60-70°C
Томление	2 часа	100 °C	1-60 мин/1-24 сағата	Қадам 1: 1 мин; Қадам 1: 1 сағат	8 сағатов 60-70°C
Варенье	1 час	110 °C	1-60 мин/1-24 сағата	Қадам 1: 1 мин; Қадам 1: 1 сағат	8 сағатов 60-70°C
Йогурт	8 часов	42 °C	1-60 мин/1-24 сағата	Қадам 1: 1 мин; Қадам 1: 1 сағат	8 сағатов 60-70°C
Сорпа	25 минут	160 °C	1-60 мин/1-24 сағата	Қадам 1: 1 мин; Қадам 1: 1 сағат	8 сағатов 60-70°C
Өрт	30 минут	160 °C	1-60 мин/1-24 сағата	Қадам 1: 1 мин; Қадам 1: 1 сағат	8 сағатов 60-70°C
Жұп	10 минут	160 °C	1-60 мин/1-24 сағата	Қадам 1: 1 мин; Қадам 1: 1 сағат	8 сағатов 60-70°C
Ботқа	15 минут	160 °C	1-60 мин/1-24 сағата	Шаг 1: 1 минута; Шаг 1: 1 час	8 сағатов 60-70°C

Ет	25 минут	160 °C	1-60 мин/1-24 сағата	Қадам 1: 1 мин; Қадам 1: 1 сағат	8 сағатов 60-70°C
Күріш	12 минут	160 °C	1-60 мин/1-24 сағата	Қадам 1: 1 мин; Қадам 1: 1 сағат	8 сағатов 60-70°C

ТАЗАЛАУЫ МЕН КҮТІМІ

- Нан Мультипісіргішті өшіріңіз, электр розеткасынан қуаттандыру бауының ашасын ажыратыңыз, қақпақты (5) ашыңыз және нан Мультипісіргішті суытыңыз.
- Корпус (9) пен қақпақты (5) сәл дымқыл матамен сүртіңіз, содан соң құрғатып сүртіңіз.
- Конденсатты жинауға арналған сыйымдылықты шешіп алыңыз, одан сұйықтықты төгіңіз, жуыңыз, құрғатыңыз және оны орнына қойыңыз.
- Өнімдерге арналған тостағанды (6), өлшегіш стақанды, қасықты және торды бейтарап жуу құралы қосылған жылы сумен жуып жіберіңіз, шайыңыз және кептіріңіз.
- Мультипісіргішті және өнімдерге арналған тостағанды (6) тазалау үшін металл заттарды немесе жөкелерді, абразивті тазалағыш құралдарды және еріткіштерді пайдаланбаңыз.
- Өнімдерге арналған тостағанды (5), мультипісіргішке орнатпас бұрын жақсылап құрғатып алыңыз.
- Қақпақтан (5) қысымды шектеу клапанын (3) шешіп алыңыз, ол үшін оны жоғары қарай тартыңыз, клапанды (3) жуып жіберіңіз, қақпақтағы (5) клапанның (3)

орнату орнын тексеріңіз, егер кір болса, оларды кетіріңіз және клапанды орнату орнын (3) дымқыл шүберекпен сүртіңіз.

- Ішкі қақпақты (2) шешіп алыңыз .
- Клапандардың ішкі бөліктерін тексеріңіз, егер кір немесе тамақ қалдықтары болса, оларды алып тастаңыз, қақпақты (5) сүртіңіз немесе шайыңыз және құрғатыңыз.
- Корпус қабырғасының (9) ішкі бетінде ластанулар болған жағдайда, ластануды кетіріңіз және бетін сәл дымқыл матамен сүртіңіз, содан кейін құрғатып сүртіңіз.
- Қыздыру элементінің бетін (тек салқындатылған күйде) жұмсақ, сәл дымқыл шүберекпен сүртіңіз, мультипісіргіш корпусының ішіне судың тиюіне жол бермеңіз.
- Мультипісіргіш корпусын, қуаттандыру бауын және қуаттандыру бауының ашасын суға немесе кез-келген басқа сұйықтықтарға салмаңыз.

САҚТАЛУЫ

- Мультипісіргішті ұзақ сақтауға қоймас бұрын оны желіден ажыратыңыз, құрылғыны суытыңыз
- Нан Мультипісіргішті сақтауға алып қоярдан бұрын, оны тазалап алыңыз.
- Құрылғыны салқын және құрғақ жерде, балалардың және мүмкіндігі шектеулі адамдардың қолы жетпейтін жерде сақтаңыз.

Ақаулықтарды жою және іздеу кестесі

1	Ақаулықтар	Мүмкін болатын себебі	Жою
	Мультипісіргіш қақпағы қиын жабылады	Силикон тығыздағышы бар ішкі қақпақ дұрыс орнатылмаған.	Ішкі қақпақ пен силикон тығыздағыштың дұрыс орнатылғанын тексеріңіз.
		Қалқымалы клапан жоғарғы күйде кептеліп қалады.	Жұқа затпен қалқымалы клапанды төмен қарай басыңыз.
2	Мультипісіргіш қақпағы ашылмайды	Мультипісіргіште бу қысымы түсірілмеген.	«Мультипісіргіштің қақпағын қалай дұрыс ашуға болады» бөлімінде келтірілген тәсіл арқылы, мультипісіргіштен бу қысымы түсіріңіз. Мультипісіргіштің қақпағын қақпағын бу қысымы толық түсірілгеннен кейін ғана ашыңыз.
		Қалқымалы клапан жоғарғы күйде кептеліп қалады.	Жұқа затпен қалқымалы клапанды төмен қарай басыңыз.

3	Мультипісіргіш қақпағының астынан будың шығуы	Силикон тығыздағыш ішкі қақпаққа орнатылмаған.	Силикон тығыздағыш ішкі қақпаққа орнатыңыз.
		Силиконды тығыздағыш бүлінген	Силиконды тығыздағышты алмастырыңыз.
		Силикон тығыздағышта тамақ қалдықтары қалды.	Силикон тығыздағышының тазалығын қадағалаңыз.
		Қақпақ толығымен жабылмаған.	Мультипісіргіштің қақпағын тағы бір ашып, қайтадан жабыңыз.
4	Қалқымалы клапаннан будың 2 минуттан артық ағуы	Қалқымалы клапанның тығыздағыш силикон сақинасындағы тамақ қалдықтары.	Тығыздағыш силикон сақинасын тазалаңыз.
		Қалқымалы клапанның тығыздағыш силикон сақинасының зақымдалуы.	Тығыздағыш силикон сақинасын ауыстырыңыз.
5	Қалқымалы клапан көтерілмейді	Өнімдерге арналған тостағанда өнімнің немесе судың жеткіліксіз болуы.	Қатты өнімдер мен сұйықтық көлемінің дұрыс қатынасын қадағалаңыз. Қалыпты булану үшін тостағанға су қосып отырыңыз.
		Қалқымалы клапан қақпақ бекіткішімен бұғатталған	Қақпақты толығымен жабыңыз

6	Қысымды шектейтін клапаннан будың тұрақты шығуы.	Қысымды шектеу клапаны бу шығару күйінде тұр.	Қысымды шектеу клапанын бұраңыз және оның «Closed» күйде екеніне көз жеткізіңіз.
		Мультипісіргіш қысымды сақтамайды.	Сервис орталығына жүгініңіз.
7	Мультипісіргіш қосылмайды.	Қуаттандыру бауының ашасы электр розеткасына салынбаған. Электр розеткада кернеу жоқ.	Қуаттандыру бауының ашасын электрлік розеткаға салыңыз. Оған істейтін құралды қосып, электрлік розетканы тексеріңіз.
		Мультипісіргіш ақаулықтары.	Сервис орталығына жүгініңіз.

8	Күріш жартылай пісірілген немесе тым қатты	Өнімдерге арналған тостағанға су аз құйылған.	Күріштің түріне және қажеттіліктеріңізге байланысты құрғақ тамақ пен сұйықтықтың арақатынасын таңдаңыз.
		Мультипісіргіш қақпағы уақытынан бұрын ашылған	Күріштің әр түрлі сұрыптары үшін, күрішті буландыруға әр түрлі уақыт қажет, жабық мультипісіргіште күріштің болу уақытын сұрыпқа қарай және сіздің қажеттіліктеріңізге байланысты таңдаңыз.
9	Күріш тым жұмсақ	Өнімдерге арналған тостағанға көп су құйылған.	Күріштің түріне және қажеттіліктеріңізге байланысты құрғақ тамақ пен сұйықтықтың арақатынасын таңдаңыз.

ЖЕТКІЗІЛІМ ЖИЫНТЫҒЫ

- Мультипісіргіш – 1 дн.
- Өлшеуіш стақаны – 1 дн.
- Қасық – 1 дн.
- Буда әзірлеуге арналған тор – 1 дн.
- Қуаттандыру бауы – 1 дн.
- Нұсқаулық – 1 дн.

ТЕХНИКАЛЫҚ СИПАТТАМАЛАРЫ

- Электр қуаттандыруы 220-240 В, ~ 50 Гц
- Номиналды тұтыну қуаты: 1000 Вт
- Тағам ыдысының көлемі: 5 литр

КӘДЕГЕ АСЫРУ



Қалдықтардың бақыланбай пайдаға асыруынан қоршаған ортаға немесе адамдардың денсаулығына зиян келтірмеу үшін, құралдың немесе қуаттандыру элементтерінің (егер жинағына кірсе) қызмет ету мерзімі аяқталғаннан кейін оларды әдеттегі тұрмыстық қалдықтармен бірге тастамаңыз, аспапты және қуаттандыру элементтерін одан ері кәдеге асыру үшін арнайы пункттерге жіберіңіз.

Бұйымдарды кәдеге асыру кезінде пайда болатын қалдықтар белгіленген тәртіп бойынша келесі пайдаға асырылатын тәртіппен міндетті түрде жинауға жатады.

Берілген өнімді кәдеге асыру туралы қосымша ақпаратты алу үшін жергілікті муниципалитетке, тұрмыстық қалдықтарды пайдаға асыру қызметіне немесе осы өнімді сатып алған дүкенге жүгініңіз.

Өндіруші алдын-ала ескертусіз, құралдың дизайнын, конструкциясы мен оның жалпы жұмыс ұстанымдарына әсер етпейтін техникалық сипаттамаларын өз-герту құқығын өзіне қалдырады.

Құралдың қызмет ету мерзімі — 3 жыл

Өндірілген күні сериялық нөмірде көрсетілген.

Қандай да бір ақаулықтар табылған жағдайда дереу авторландырылған сервистік орталыққа жүгіну керек.

Hergestellt für «Ruste GmbH»,
Berggasse 18/18, 1090 Wien,
Österreich

Produced for «Ruste GmbH»,
Berggasse 18/18, 1090 Vienna, Austria

Изготовлено по заказу Русте Гмбх,
Бергассе 18/18, 1090 Вена, Австрия

Уполномоченное изготовителем
лицо: ООО «Грантэл»
143912, МО, г. Балашиха,
ш. Энтузиастов, вл. 1А
т.: +7 (495) 297-50-20,
e-mail: info@brayer.su

Made in China/Произведено в Китае

brayer.ru

