

**Всегда
под рукой!**



**Миксер
КТ-3067**

Если у вас возникнут трудности с использованием нашей техники, перед обращением в магазин просим позвонить на горячую линию Kitfort:

8-800-775-56-87

(пн-пт с 9:30 до 17:30 по московскому времени)

info@kitfort.ru

Мы расскажем про особенности работы прибора и проконсультируем по любым другим вопросам

Содержание

Общие сведения.....	4
Комплектация	4
Устройство миксера	5
Подготовка к работе и использование.....	6
Обслуживание, уход и хранение миксера	8
Устранение неполадок	9
Технические характеристики	10
Меры предосторожности.....	11

Общие сведения

КТ-3067 — ручной миксер, который поможет вам смешать ингредиенты, взбить яичный белок или сливки, приготовить соус, крем, мусс, замесить тесто для выпечки.

Прибор оснащен двумя комплектами насадок: венчики подходят для взбивания ингредиентов и замеса жидкого теста для блинов, вафель или бисквитов, а крюки — для замеса более густого теста, например песочного или дрожжевого. Насадки легко снимаются с моторного блока, поэтому уход за устройством не составит труда. Для удобного хранения насадок в комплекте идет держатель насадок.

Миксер оснащен 5 скоростями работы и турборежимом, благодаря чему вы сможете выбрать подходящую скорость для взбивания или смешивания ингредиентов. Регулятор скорости и кнопка турборежима расположены на рукоятке миксера, поэтому переключить скорость во время работы будет легко и удобно.

Миксер прост в управлении: установите подходящую пару насадок, выберите нужную скорость с помощью регулятора и приступайте к приготовлению любимых блюд. Благодаря компактным размерам миксер КТ-3067 не займет много места на вашей кухне, а легкий вес устройства позволит сделать процесс готовки еще более приятным.

Комплектация

1. Миксер — 1 шт.
2. Венчик для взбивания — 2 шт.
3. Крюк для замеса — 2 шт.
4. Держатель насадок — 1 шт.
5. Руководство по эксплуатации — 1 шт.
6. Коллекционный магнит — 1 шт.*

*опционально

Устройство миксера

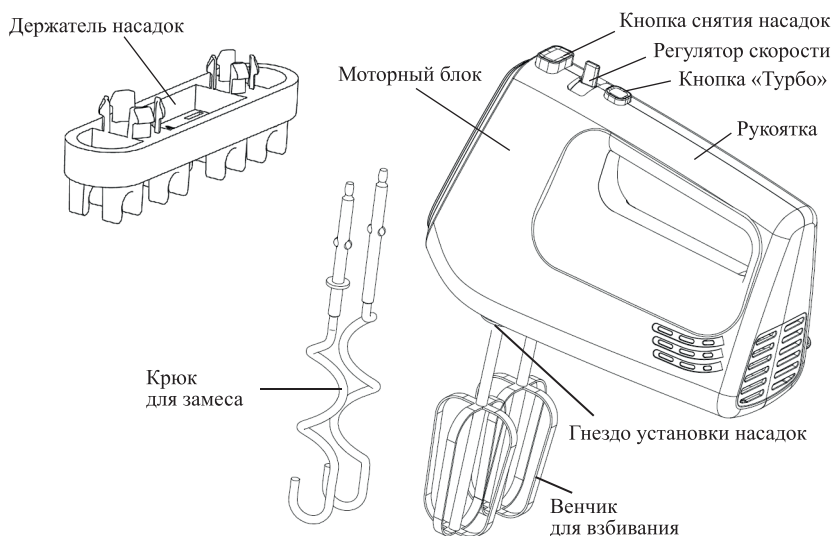



На рукоятке миксера расположены кнопки и регулятор скорости, с помощью которых осуществляется управление устройством.

Кнопка снятия насадок . Нажмите на кнопку, чтобы снять насадки с моторного блока миксера.

Регулятор скорости имеет следующие положения:

- 0 — миксер выключен;
- 1–5 — скорости работы.

Кнопка «Турбо» . Во время работы миксера нажмите и удерживайте кнопку, чтобы миксер работал на максимальной скорости. Скорость работы в турборежиме равна 5 скорости, установленной на регуляторе. Кнопка «Турбо»  позволяет быстро переключиться с любой скорости на максимальную, не меняя положение регулятора скорости.

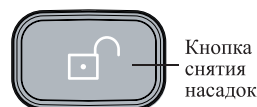

0 1 2 3 4 5



Насадки

Венчики для взбивания подходят для взбивания яичных белков и сливок, приготовления соусов и кремов, а также для замешивания жидкого теста, например теста для блинов или бисквитного теста.

Крюки для замеса подходят для замешивания более густого теста, например песочного или дрожжевого.

Внимание!

Не используйте миксер для замеса особо густого и тугого теста (например теста на пельмени) — это может вызвать перегрузку мотора устройства.

Запрещается использовать венчик для взбивания вместе с крюком для замеса. Насадки должны быть установлены попарно: два венчика для взбивания или два крюка для замеса.

Подготовка к работе и использование

Подготовка к работе

1. Распакуйте прибор и удалите весь упаковочный материал.
2. Вымойте все составные части прибора, кроме моторного блока, с мягким моющим средством для посуды, а затем тщательно просушите их. Моторный блок протрите сначала влажной, а затем сухой тканью.
3. Поместите ингредиенты в емкость, в которой будет проводиться взбивание или смешивание. Чтобы избежать разбрызгивания содержимого во время работы миксера, рекомендуется использовать глубокую емкость, установленную на ровную горизонтальную поверхность.

Использование

1. Установите необходимую пару насадок в гнезда установки насадок на моторном блоке до щелчка.

Примечание. Крюки для замеса различаются между собой и вставляются в определенные гнезда. Крюк для замеса с шайбой вставляется в большее по размеру гнездо, крюк без шайбы — в меньшее гнездо. Венчик для взбивания устанавливается в любое гнездо.

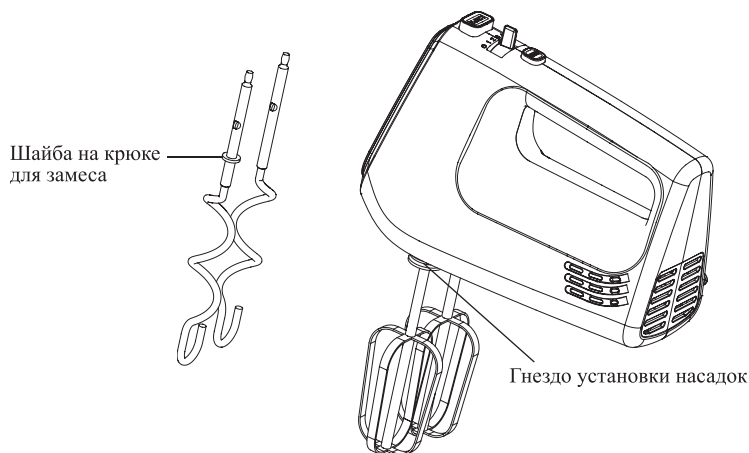



2. Убедитесь, что регулятор скорости установлен в положение «0».

Внимание! Если регулятором будет выбрана одна из скоростей от 1 до 5, прибор начнет работу на этой скорости сразу при подключении устройства к сети электропитания, что может вызвать перегрузку мотора. Устанавливать скорость работы необходимо только после подключения устройства к сети электропитания.

3. Подключите устройство к сети электропитания.
4. Погрузите насадки в емкость с ингредиентами. Не погружайте насадки слишком глубоко — смешиваемые продукты не должны касаться моторного блока миксера.
5. Установите необходимую скорость работы регулятором скорости — миксер начнет работу. Во время работы миксера придерживайте емкость свободной рукой. Для лучшего результата взбивания или смешивания перемещайте насадки по кругу.

Примечание. Не используйте миксер дольше 5 минут. По истечении этого времени дайте мотору миксера остыть в течение 10 минут. По прошествии 3 таких циклов оставьте миксер остыть на 30 минут.

6. Чтобы включить турборежим, нажмите и удерживайте кнопку «Турбо»  во время работы миксера.

Примечание. Кнопка «Турбо»  позволяет быстро переключиться с любой скорости на максимальную, не меняя положение регулятора скорости. Чередование низкой и высокой скоростей позволит получить лучший результат взбивания или смешивания.

7. Чтобы остановить работу миксера, переведите регулятор скорости в положение «0». Рекомендуется останавливать работу миксера тогда, когда насадки погружены в смешиваемые ингредиенты — это поможет предотвратить разбрызгивание содержимого. Перед тем как поднять насадки из емкости с ингредиентами, дождитесь, когда насадки перестанут вращаться.
8. По окончании работы отключите миксер от сети электропитания.
9. Придерживая насадки, нажмите на кнопку снятия насадок  — насадки отсоединятся от моторного блока.

Примечание. В целях безопасности кнопка снятия насадок  может быть нажата только тогда, когда регулятор скорости переведен в положение «0».

Советы и ограничения

При смешивании сначала добавляйте в емкость жидкие ингредиенты, а затем, по мере замешивания, добавляйте сухие — так вам удастся избежать образования комков.

Смешивание жидких ингредиентов или муки рекомендуется начинать на первой скорости работы, постепенно увеличивая скорость по мере необходимости. Если сразу включить высокую скорость или турборежим, ингредиенты могут разбрызгаться или распылиться.

Чтобы взбить яичный белок в густую пену, предварительно охладите яйца. Отделите желток от белка — для получения хорошего результата важно, чтобы желток не попал в емкость, в которой будет проводиться взбивание. Установите венчики для взбивания и взбивайте белки на 1 скорости 1–2 минуты, пока не образуется пена. После этого взбивайте 1 минуту на 3 скорости, а затем установите 5 скорость и взбивайте до получения нужного результата.

Смешивание и взбивание проводите в глубокой емкости, чтобы избежать разбрызгивания содержимого.

Не заполняйте емкость, в которой проводится взбивание, доверху. Помните, что при взбивании ингредиенты могут увеличиваться в объеме.

Для замеса песочного или дрожжевого теста используйте крюки для замеса и работайте на 1–2 скоростях. Не используйте миксер для замеса особо густого и тугого теста (например теста на пельмени) — это может вызвать перегрузку мотора устройства.

Не используйте венчики для взбивания для замеса густого теста — насадки могут погнуться. Для замеса густого теста используйте крюки для замеса.

Запрещается использовать венчик для взбивания вместе с крюком для замеса. Насадки должны быть установлены попарно: два венчика для взбивания или два крюка для замеса.

Запрещается снимать насадки во время работы устройства. Перед снятием насадок выключите устройство, установив регулятор скорости в положение «0», и отключите устройство от сети электропитания.

Во избежание перегрева мотора не используйте миксер дольше 5 минут. По истечении этого времени дайте мотору миксера остыть в течение 10 минут. По прошествии 3 таких циклов оставьте миксер остыть на 30 минут.

Обслуживание, уход и хранение миксера

Перед чисткой и обслуживанием миксера не забудьте отключить устройство от сети электропитания.

Мойте венчики для взбивания и крюки для замеса сразу после использования устройства. Используйте для мытья мягкое моющее средство для посуды и неабразивную губку. Не используйте для мытья посудомоечную машину, агрессивные моющие средства и абразивные материалы. Не допускайте засыхания остатков пищи на насадках. После очистки насадок тщательно просушите их.

Моторный блок протирайте влажной, а затем сухой тканью. Не погружайте моторный блок в воду или другие жидкости — устройство может выйти из строя.

Для удобного хранения насадок в комплекте идет держатель насадок. Установите держатель в гнезда установки насадок до щелчка так, как показано на рисунке. Установите насадки миксера в крепления на держателе.

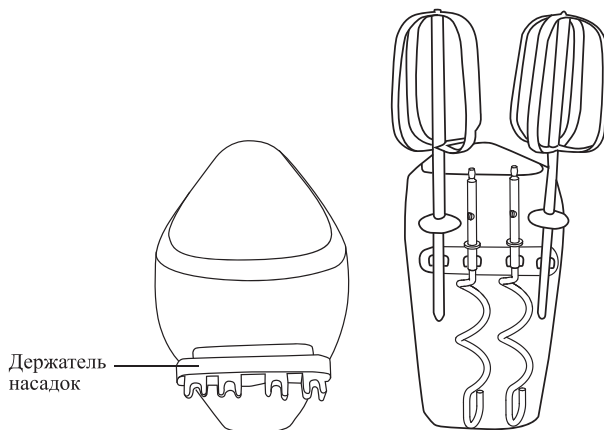



Храните миксер в сухом и прохладном месте, недоступном для детей. Перед тем как убрать миксер на хранение, очистите устройство в соответствии с указанными выше рекомендациями и тщательно высушите все составные части.

Устранение неполадок

Миксер не включается

Возможная причина	Решение
Нет напряжения в сети	Проверьте наличие напряжения в сети
Прибор не подключен к сети	Проверьте, хорошо ли вставлена вилка шнура питания в розетку

Не нажимается кнопка снятия насадок

Возможная причина	Решение
В целях безопасности кнопка снятия насадок  может быть нажата только тогда, когда регулятор скорости переведен в положение «0»	Переведите регулятор скорости в положение «0», а затем нажмите кнопку снятия насадок 

Запах при первом включении

Возможная причина	Решение
Новый прибор	После нескольких использований запах должен пройти

Миксер перестал работать

Возможная причина	Решение
Время эксплуатации было превышено	Во избежание перегрева мотора не используйте миксер дольше 5 минут. По истечении этого времени дайте мотору миксера остыть в течение 10 минут. По прошествии 3 таких циклов оставьте миксер остыть на 30 минут

Если ваша ситуация не отображена выше, пишите нам на адрес info@kitfort.ru, приложив фотографии или видеофайлы, фиксирующие вашу проблему. Пришлите также фотографию наклейки с серийным номером, расположенную на дне или на задней части корпуса устройства.

По вопросам приобретения расходных материалов или аксессуаров пишите нам на info@kitfort.ru.



Технические характеристики

1. Напряжение: ~220–240 В, 50/60 Гц
2. Мощность: 400 Вт
3. Класс защиты от поражения электрическим током: II
4. Количество скоростей: 5
5. Материал корпуса: пластик
6. Материал насадок: хромированная сталь
7. Длина шнура: 1,2 м
8. Размер устройства: 195 × 95 × 145 мм
9. Размер упаковки: 200 × 96 × 164 мм
10. Вес нетто: 0,8 кг
11. Вес брутто: 1,0 кг

Срок службы: 2 года

Срок гарантии: 1 год

Товар сертифицирован



Производитель: Чжэцзян Ланбао Илектрикэл Эплаенс Ко., Лтд. Да Гу Тан Вилджд, Чжоусян Таун, Цыси Сити, Нинбо Сити, Чжэцзян Провинс 315324, Китай.

Импортер: ООО «Аэро-Трейд». 197022, г. Санкт-Петербург, Инструментальная ул., д. 3, лит. X, офис 1.

Страна происхождения: Китай.

Уполномоченная организация для принятия претензий на территории РФ: ООО «Аэро-Трейд». 197022, г. Санкт-Петербург, Инструментальная ул., д. 3, лит. X, офис 1.

Горячая линия производителя: 8-800-775-56-87 (пн-пт с 9:30 до 17:30 по московскому времени), info@kitfort.ru

Адреса сервисных центров вы можете узнать у оператора горячей линии или на сайте kitfort.ru

Требуется особая утилизация. Во избежание нанесения вреда окружающей среде необходимо отделить данный объект от обычных отходов и утилизировать его наиболее безопасным способом, например, сдать в специальные места по утилизации.

Месяц и год изготовления указаны на нижней стороне упаковочной коробки.

Производитель имеет право на внесение изменений в дизайн, комплектацию, а также в технические характеристики изделия в ходе совершенствования своей продукции без дополнительного уведомления об этих изменениях.

Условия гарантии

Механическое повреждение корпуса, аксессуаров или составных частей устройства не является гарантийным случаем.

Выход из строя миксера из-за перегрузки при замесе слишком густой массы не является гарантийным случаем.

Потемнение насадок миксера из-за мытья агрессивной химией или мытья в посудомоечной машине не является гарантийным случаем.

Выход из строя миксера вследствие попадания жидкостей, посторонних предметов, муки или других порошкообразных продуктов в моторный блок, на разъем или шнур питания или в область органов управления не является гарантийным случаем.

Меры предосторожности

Пожалуйста, внимательно прочтите инструкцию по эксплуатации. Обратите особое внимание на меры предосторожности. Всегда держите инструкцию под рукой.

1. Устройство предназначено для использования в бытовых условиях и может применяться в квартирах, загородных домах, гостиничных номерах, офисах и других подобных местах для непромышленной и некоммерческой эксплуатации.
2. Используйте устройство только по назначению и в соответствии с указаниями, изложенными в данном руководстве. Нецелевое использование устройства будет считаться нарушением условий надлежащей эксплуатации.
3. Перед подключением устройства к электрической розетке убедитесь, что параметры электропитания, указанные на нем, совпадают с параметрами используемого источника питания.
4. Для предотвращения поражения электрическим током не погружайте устройство в воду и другие жидкости.
5. Не переносите прибор, взявшись за шнур питания. Не тяните за шнур питания при отключении вилки от розетки.
6. Не используйте устройство, если шнур питания, вилка или другие части прибора повреждены. Во избежание поражения электрическим током не разбирайте устройство самостоятельно — для его ремонта обратитесь к квалифицированному специалисту. Помните, неправильная сборка устройства повышает опасность поражения электрическим током при эксплуатации.
7. Детям, людям с ограниченными физическими, сенсорными или умственными способностями, а также лицам, не обладающим достаточными знаниями и опытом, разрешается пользоваться прибором только под контролем лиц, ответственных за их безопасность, или после инструктажа по эксплуатации устройства. Не позволяйте детям играть с прибором.
8. Контролируйте работу прибора, когда рядом находятся дети или домашние животные.
9. Не оставляйте работающий прибор без присмотра. Выключите его и отключите от сети, если не используете прибор длительное время или перед проведением обслуживания.
10. Во избежание травмирования не касайтесь насадок во время работы устройства. Перед снятием насадок выключите устройство, установив регулятор скорости в положение «0», и отключите устройство от сети электропитания.
11. Во избежание травмирования не допускайте попадания длинных волос или предметов одежды во вращающиеся насадки.
12. Запрещается использовать венчик для взбивания вместе с крюком для замеса. Устанавливайте только парный комплект насадок: два венчика для взбивания или два крюка для замеса.
13. Не пытайтесь обойти блокировку включения устройства.
14. Не допускайте падения прибора и не подвергайте его ударам.
15. Храните устройство в недоступных детям местах.
16. Используйте только предлагаемые производителем аксессуары или комплектующие. Использование иных дополнительных принадлежностей может привести к поломке устройства или получению травм.
17. При повреждении шнура питания его замену во избежание опасности должны производить изготовитель, сервисная служба или подобный квалифицированный персонал.



Всегда что-то новенькое!

Kitfort — современный и креативный бренд, который предлагает покупателям не только качественные товары по выгодной цене, но и радует подарками, конкурсами и живым интерактивом! Тысячи пользователей следят за нашими обновлениями и розыгрышами в социальных сетях. Присоединяйтесь к нам и вы!

Приветствуем вас в нашей группе «ВКонтакте»! Каждую неделю мы разыгрываем там десятки призов бытовой техники Kitfort. Участвуйте в морских боях, лотереях, творческих конкурсах и делайте репосты. Адрес группы: vk.com/kitfort

Если вы любите смотреть видео, введите в поиске YouTube: «Kitfort Show» и наслаждайтесь веселыми скетчами на нашем канале. В каждом новом выпуске мы разыгрываем самые популярные товары и новинки компании за комментарии от подписчиков. А содержание видеороликов заставит вас от души посмеяться и стать нашим другом и ценителем того, что мы делаем.

Подписывайтесь и будьте в деле вместе с Kitfort!

info@kitfort.ru

8-800-775-56-87