

Instruction manual
Инструкция по эксплуатации

Espresso machine BR1108
Рожковая кофеварка BR1108



СОДЕРЖАНИЕ

EN.....	3
DE.....	21
RU.....	40
KZ.....	59





ESPRESSO MACHINE BR1108

Two coffee makers are combined in one appliance:
- coffee maker for making espresso and cappuccino
and drip coffee maker.

DESCRIPTION

1. Tray filling pop-up indicator
2. Drip tray with a grid for cups
3. Filter holder handle
4. Filter holder
5. Cappuccinator pipe tip
6. Cappuccinator pipe
7. Steam supply control knob «»
8. Cup warming tray
9. Water tank
10. Water tank lid
11. Drip coffee maker lid
12. Drip coffee maker water tank lid
13. Reusable coffee filter
14. Reusable filter holder
15. Drip coffee maker water tank
16. Display and control buttons
17. Coffee maker body
18. Ready coffee flask
19. Flask handle
20. Flask installation/flask warming tray
21. Filters for making espresso or cappuccino coffee.
22. Measuring spoon with ground coffee tamper

Control panel and display

23. «POWER» on/off button
24. Steam supply/preheating button «STEAM PREHEAT»
25. One cup making button «»
26. Two cups making button «»
27. Current time setting button «MINUTES»
28. Current time setting button «HOURS»
29. PROGRAMM setting button «PROGRAMM»
30. Drip coffee maker on button «COFFEE ON/OFF»
31. Current time am/pm symbols «AM/PM»
32. Current time/PROGRAMMING time digital symbols
33. Separating dots
34. Time symbol «CLOCK»
35. Coffee maker cleaning symbol «CLEAN»
36. PROGRAMMING symbol «PROGRAMM»
37. Sound signal on symbol «»
38. Coffee brewing strength for the drip coffee maker «STRENGTH»
39. Coffee brewing strength symbol «»
40. «Strong» coffee symbol «»
41. Keep warm mode symbol «TIME SINCE BREW»

ATTENTION!

For additional protection it is reasonable to install a residual current device (RCD) with nominal operation current not exceeding 30 mA, to install RCD, contact a specialist.

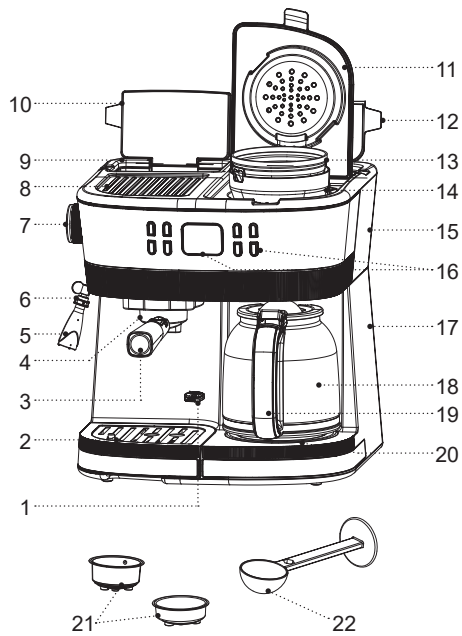

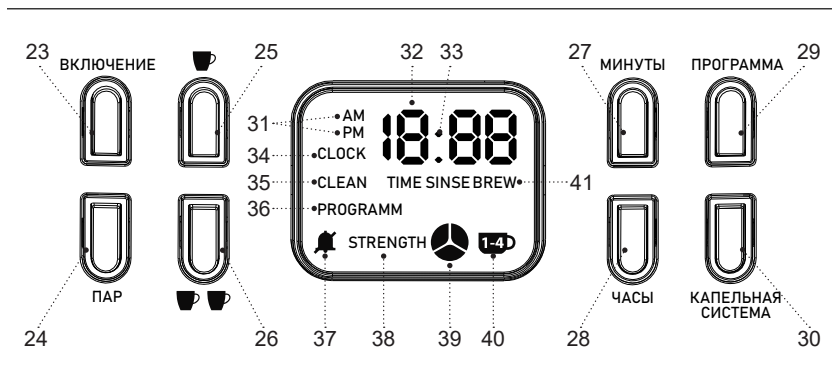

SAFETY MEASURES AND COFFEE MAKER OPERATION RECOMMENDATIONS

Read the operation instructions carefully before using the coffee maker and keep it for future reference.

- Use the coffee maker for its intended purpose only, as specified in this manual.
- Mishandling the coffee maker can lead to its breakage and cause harm to the user or damage to his/her property and it is not covered by warranty.
- The coffee maker is intended for making drip coffee, espresso and cappuccino and warming up ready drinks. Do not heat any other liquids!
- Make sure that the operating voltage of the coffee maker indicated on the label corresponds to your home mains voltage.
- The power plug is equipped with a grounding contact, plug it into the socket with
- reliable grounding contact. In case of short circuit the grounding reduces the risk of electric shock.
- Contact an electrical technician, if you are not sure that your sockets are installed properly and grounded.
- To prevent fire do not use adapters designed for connecting the power plug to the mains socket without grounding contact.
- In case of sparking in the mains socket and occurrence of smell of burning, unplug the unit and apply to the organization maintaining your home mains.
- If smoke appears from the unit body, unplug the unit and take measures to prevent fire spreading.
- Use and store the coffee maker at the temperature above 0 °C.
- Do not use the coffee maker outdoors.
- It is not recommended to use the unit during lightning storms.
- Protect the unit from impacts, falling, vibrations and other mechanical stress.
- Never leave the plugged-in coffee maker unattended.
- To avoid fire, electric shock or physical injuries, do not immerse the power plug, the power cord or the coffee maker body into water or any other liquids.
- Do not use the coffee maker in proximity to the kitchen sink, in bathrooms, near swimming pools or other containers filled with water.
- If the unit is dropped into water, unplug it immediately, and only then you can take the unit out of water.
- Do not use the coffee maker near heating appliances, heat sources or open flame.
- Do not use the unit in places where aerosols are used or sprayed, and in proximity to inflammable liquids.
- Place the coffee maker on a flat stable surface; do not place it on the edge of a table. Do not let the power cord hang from the edge of the table and make sure it does not touch hot surfaces or sharp edges of furniture.
- Do not place the coffee maker on hot surfaces.
- Do not touch the power cord and the power plug with wet hands.
- Use only the coffee maker parts and accessories supplied with the unit.

- Before switching the coffee maker on, make sure that all removable parts are installed properly.
- Ensure that the water level in the water tank is not below the minimal mark.
- Do not switch the coffee maker on if the water tank is empty.
- To avoid getting burns by hot steam be careful when frothing milk or warming the ready drinks.
- The filter holder surface, the cappuccinator pipe and the cappuccinator tip can get rather hot. Be cautious and careful when in contact with hot surfaces.
- Do not remove the filter holder during coffee maker operation.
- Let the unit cool down completely before cleaning and removing the accessories.
- Handle the glass coffee flask with care to avoid damaging it!
- Do not use the flask for other purposes, do not place it on electric and gas cookers and do not use the flask in microwave ovens.
- Use the coffee maker only with the coffee flask installed.
- Do not remove the flask from the warming tray during coffee making.
- Do not leave the empty flask on the warming tray. Avoid extreme temperature differences otherwise the glass may crack.
- Do not put a hot glass flask on a cold surface.
- Do not use the coffee maker if the glass flask is damaged.
- To avoid burns, do not touch hot surfaces of the coffee maker during coffee making and right after switching the unit off. Let the coffee maker cool down.
- During the coffee making process, water passes through ground coffee under steam pressure, so do not bend over the coffee maker, do not open the water tank lid, do not remove the filter holder and do not remove the reusable filter.
- Unplug the coffee maker before cleaning or when you are not using it. When unplugging the coffee maker hold only the power cord plug and carefully remove it from the mains socket, do not pull the power cord — this can lead to damage of the power cord or the socket or cause short circuit.
- For children safety reasons do not leave polyethylene bags, used as a packaging, unattended.

ATTENTION! Do not allow children to play with polyethylene bags or packaging film. **Danger of suffocation!**

- The coffee maker is not intended for usage by children.
- Do not leave children unattended to prevent using the unit as a toy.
- Do not allow children to touch the unit and the power cord during the coffee maker operation.
- Place the unit out of reach of children during the operation and cooling down.

- This unit is not intended for usage by physically or mentally disabled persons (including children) or
- by persons lacking experience or knowledge if they are not under supervision of a person who is responsible for their safety or if they are not instructed by this person on the usage of the unit.
- From time to time check the power cord and the power plug integrity.
- If the power cord is damaged, it should be replaced by the manufacturer, a maintenance service or similar qualified personnel to avoid danger.
- Do not repair the unit by yourself. Do not disassemble the unit by yourself, if any malfunction is detected, and after it was dropped, unplug the unit and apply to the service center.
- Transport the coffee maker in the original package.
- Keep the unit out of reach of children and disabled persons.

COFFEE MAKER IS INTENDED FOR HOUSEHOLD USE ONLY, DO NOT USE THE COFFEE MAKER FOR COMMERCIAL OR LABORATORY PURPOSES.

BEFORE USING THE COFFEE MAKER

After unit transportation or storage at low temperature, it is necessary to keep it for at least three hours at room temperature.

- Unpack the coffee maker and remove all the packaging materials.

- Keep the original package.
- Read the safety measures and operating recommendations.
- Check the delivery set.
- Examine the coffee maker for damages, in case of damage do not plug it into the mains.
- Make sure that the specifications of power supply voltage specified on the lower panel of the unit correspond to the specifications of your mains. When the unit is used in the mains with 60 Hz frequency, it does not need any additional settings.
- Wipe the surface of the coffee maker body (17) with a clean, slightly damp cloth to remove dust.
- Place the coffee maker on a steady flat heat-resistant surface, the distance from the side walls of the coffee maker should be at least 20 cm, and the gap above the coffee maker should be at least 30 cm.
- Do not use the coffee maker under kitchen shelves of cupboards. They can be damaged by the steam released during the coffee maker operation.
- The coffee maker should be placed out of reach of small children.
- Before the first use of the coffee maker wash all the removable parts (4, 5, 13, 14, 18, 21, 22) with warm water and dry them.



STANDBY MODE

- If no actions are performed, the display lighting will go out in 15 seconds.

- The coffee maker will automatically switch to the standby mode in 30 minutes.

ATTENTION! Every pressing of the active control buttons is accompanied with a sound signal.

SWITCHING THE SOUND SIGNAL OFF

- To switch the sound signal off, simultaneously press and hold the buttons (29) «PROGRAMM» and (27) «MINUTES» for 3 seconds, the symbol (37) «» will appear on the display.
- To switch the sound signal on, simultaneously press and hold the buttons (29) «PROGRAMM» and (27) «MINUTES» for 3 seconds, the symbol (37) «» on the display will go out.

DRIP COFFEE MAKER

ATTENTION! Wash the drip coffee maker before the first use.

- Open the lid (12) of the water tank (15) of the drip coffee maker and fill the tank with drinking water. Do not exceed the maximal water level mark! Close the lid (12).
- Open the lid (11) and install the reusable filter (13) in the filter holder (14). Make sure that the filter holder (14) is installed properly, otherwise the lid (11) will not close.
- Close the lid (11).

- Place the flask (18) on the tray (20), make sure that the center of the flask (18) lid matches the anti-drip valve.
- Plug the unit in. You will hear a sound signal, and for 2 seconds all symbols will appear on the display. After that the symbol (34) «CLOCK» will start flashing, the symbol (31) «AM» will appear, the digital symbols (32) will show the time «12:00». The separating dots (33) will be flashing. One segment «» of the coffee brewing strength symbol will glow constantly.
- To switch the coffee maker on, press the button (30) «COFFEE ON/OFF», the button (30) lighting will light up. The coffee maker will be switched on, and hot water will pour in the flask (18).
- After the water dispensing stops, you will hear 3 sound signals. The coffee maker will switch to the keep warm mode, and the symbol (41) «TIME SINCE BREW» will appear on the display.
- To switch the coffee maker off, press the button (30) «COFFEE ON/OFF», and the coffee maker will be switched off. Remove the flask (18) and pour the water out from it. The drip coffee maker is ready for operation,

CURRENT TIME SETTING

- Plug the unit in. You will hear a sound signal, and for 2 seconds all symbols will appear on the display. After that the symbol (34) «CLOCK» will start flashing, the symbol (31) «AM» will appear, the digital symbols (32) will show the time «12:00». The separating dots (33) will

be flashing. One segment «» of the coffee brewing strength symbol will glow constantly.

- Current time digital symbols (32) «12:00» and the symbol (34) «CLOCK» will be flashing for 5 seconds, and you can set the current time.
- Set the current time in «hours» by pressing the button (28) «HOURS». The time format is 12 hours. The symbols (31) show the current time before noon «AM» and after noon «PM».
- Set the current time in «minutes» by pressing the button (27) «MINUTES». The digital symbols (32) will show the current time.
- After setting the current time, the coffee maker will return to standby mode, while the display will show the current time (32), the symbol (31) «AM or PM» and the coffee brewing strength symbol «».

MAKING COFFEE IN THE DRIP COFFEE MAKER

- Open the lid (12) of the water tank (15) of the drip coffee maker and fill the tank with drinking water. Do not exceed the maximal water level mark! Close the lid (12).
- Open the lid (11) and install the reusable filter (13) in the filter holder (14). The drip coffee maker is intended for making 10 cups of coffee. For this, you'll need about 60 g of ground coffee.
- Measure the required amount of ground coffee and put it into the filter (13). 6 grams of ground coffee

per one coffee cup is required on average; adjust the quantity according to your taste.

- Make sure that the filter holder (14) is installed properly, otherwise the lid (11) will not close.
- Close the lid (11).
- Place the flask (18) on the tray (20), make sure that the center of the flask (18) lid matches the anti-drip valve.
- Plug the unit in. You will hear a sound signal, and for 2 seconds all symbols will appear on the display. After that the symbol (34) «CLOCK» will start flashing, the symbol (31) «AM» will appear, the digital symbols (32) will show the time «12:00». The separating dots (33) will be flashing. One segment «» of the coffee brewing strength symbol will glow constantly. If necessary, you can set the current time (see the chapter «CURRENT TIME SETTING»).
- To switch the coffee maker on, press the button (30) «COFFEE ON/OFF», the button (30) will light up, the coffee maker will be switched on and the ready coffee will flow into the flask (18).

ATTENTION! Water passes through ground coffee under steam pressure, so do not bend over the coffee maker, do not open the lid (11) and do not remove the filter (13) or the filter holder (14).

Note: - during the coffee maker operation only the button (30) «COFFEE ON/OFF» is active.

- When coffee is ready, you will hear 3 sound signals, the coffee maker will switch to the keep warm mode, the

symbol (41) «TIME SINCE BREW» will light up on the display and the display lighting will go out. The keep warm time is 30 minutes.

Note: you can at any time remove the flask (18) and pour coffee, while the anti-drip filter will be on. Do not exceed the time the flask (18) is out for more than 30 seconds.

SETTING THE «INTENSITY» OF COFFEE BREWING

- To set the «intensity» of brewing coffee, press and hold the button (29) «PROGRAMM» for 3 seconds, the display will show the current time with the symbols (31) «PM» or «AM» and the symbol (38) «STRENGTH» will flash. Press the button «PROGRAMM» again to set the «intensity» of coffee brewing, the intensity will be shown by the symbols (39) «☉», «☽», «☾» and the symbol for «strong» coffee (49) «☼». After you set the «intensity» of coffee brewing, the selected symbol will be continuously flashing for 5 seconds to confirm, and after that the coffee maker will return to the standby mode.

SETTING THE AUTOMATIC SWITCH ON TIME FOR THE DRIP COFFEE MAKER

- Plug the unit in and set the current time (see the chapter «CURRENT TIME SETTING»).
- Make sure that the current time is set correctly.
- To set the switch on time for the drip coffee maker, press the button (29) «PROGRAMM», the button (29)

indicator will light up, the display will show the symbols (36) «PROGRAMM», the symbols (31) «AM», the digital symbols (32) will be flashing, the symbol (38) «STRENGTH» will glow constantly.

- Set the current time in «hours» by pressing the button (28) «HOURS». The time format is 12 hours. The symbols (31) show the current time before noon «AM» and after noon «PM».
- Set the current time in «minutes» by pressing the button (27) «MINUTES». The digital symbols (32) will show the current time.
- Confirm the set switching on time of the drip coffee maker by pressing the button (29) «PROGRAMM».
- If you have not confirmed the set switching on time of the coffee maker by pressing the button (29) «PROGRAMM», the digital symbols (32) will be flashing for 5 seconds, and the coffee maker will return to the standby mode.
- To cancel the switching on time of the drip coffee maker, press the button (29) «PROGRAMM». the button (29) indicator will go out, and the symbol (36) «PROGRAMM» on the display will go out.

Note: after the automatic switch on of the drip coffee maker, you can press the button (23) «ON» to switch to the «espresso» or «cappuccino» coffee making mode.

DRIP COFFEE MAKER DESCALING

- After 300 dispensing cycles of drip coffee, the display will show the symbol (35) «CLEAN» and will flash, reminding you to clean the coffee maker. If at the moment it is not possible to clean the coffee maker, you can continue to use the drip coffee maker.
- Clean the coffee maker from scale regularly.
- You can use a «home remedy for descaling» - a solution of citric acid in a ratio of 2 teaspoons to 1 liter of water.
- Open the lid (12) and fill the water tank (15) with the descaling agent up to the maximal level.
- Make sure that the filter holder (14) and the filter (13) are installed to their places and there is no ground coffee in the filter (13).
- Put the flask (18) on the tray (20).
- Insert the power plug into the mains socket.
- Simultaneously press and hold the buttons (27) «MINUTES» and (28) «HOURS» for 3 seconds, you will hear a sound signal.
- Then press the button (30) «COFFEE ON/OFF», the indicator of the button (30) will light up, the coffee maker will switch on and will continue to work until the water tank (15) becomes empty. After that you will hear a sound signal. After the cleaning mode operation has finished, the coffee maker will return to the standby mode.

- Pour the descaling agent out from the flask (18).
- After descaling, wash the coffee maker thoroughly. To do this, pour pure water into the tank (15) and switch the unit on without adding ground coffee to the filter (13).
- Repeat the washing cycle several times.











Notes:

- if necessary, you can switch the cleaning mode on without waiting for 300 cycles of making drip coffee. Prepare a cleaning solution and pour it into the water tank (15), simultaneously press the buttons (27) «MINUTES» and (28) «HOURS» for 3 seconds, you will hear a sound signal and the display will show the cleaning symbol (35) «CLEAN», then press the button (30) «COFFEE ON / OFF».
- to remove the scale you can use descaling agents for coffee machines, strictly following the instructions on their usage.

ESPRESSO COFFEE MAKER

ATTENTION! Before making coffee for the first time, it is recommended to wash the boiler, the filter holder (4), the cappuccinator tip (5), the cappuccinator pipe (6), the coffee filters (21) and the measuring spoon (22).

- Make sure that the steam supply is closed. To do this turn the knob (7) «☺» clockwise until bumping.
- Open the lid (10) of the water tank (9) and fill the tank (9) with cold water up to maximal level.





- Insert one of the coffee filters (21) into the holder (4), do not add ground coffee into the filter (21).
- Install the filter holder (4) into the coffee maker. The filter holder (4) ledges should match the grooves on the boiler. After that turn the filter holder (4) handle (3) to the right until bumping.
- Place the cup on the tray grid (2).
- Plug the unit in. You will hear a sound signal, and for 2 seconds all symbols will appear on the display. After that the symbol (34) «CLOCK» will start flashing, the symbol (31) «AM» will appear, the digital symbols (32) will show the time «12:00». The separating dots (33) will be flashing. One segment «» of the coffee brewing strength symbol will glow constantly. If necessary, you can set the current time (see the chapter «CURRENT TIME SETTING»).
- To switch the espresso coffee maker on, press the button (23) «ON», the button (23) «ON» and (24) «STEAM PREHEAT» indicators will glow constantly, and the button (25) «» and (26) « » indicators will be flashing.
- After preheating the button (25) «» and (26) « » indicators will glow constantly.
- Press the button (26) «», the button (26) « » lighting will light up and start flashing, the water will be pouring into the cup. Depending on the capacity of the cup, press the button (26) « several times.
- Switch the coffee maker off by pressing the button (23) «ON», remove the full cup from the tray (2) grid







and pour the water out. The coffee maker is ready for operation.

- Always switch the coffee maker off and unplug it when you don't use it.



MAKING ESPRESSO

How to make good espresso

- Use ground coffee for espresso coffee makers.
- Slightly tamp the ground coffee in the filter (21), you can do it with the back side of the measuring spoon (22).
- Coffee strength depends on the quality and grinding degree of coffee beans. If coffee is pouring out too long, this means the coffee powder is too fine or it is tamped too strongly.
- Make sure that the steam supply is closed. To do this turn the knob (7) «» clockwise until bumping.
- Open the lid (10) of the water tank (9) and fill the tank (9) with cold water up to maximal level.
- Insert one of the coffee filters (21) into the holder (4) and add ground coffee in the filter (21) with the measuring spoon (22). Slightly tamp the ground coffee with the back side of the measuring spoon (22).
- To make one cup of espresso use the small filter (21) and press the button (25) «». To make double portion of espresso use the big filter (21) and press the button (26) « ».
- Install the filter holder (4) into the coffee maker. The filter holder (4) ledges should match the grooves on the boiler.

- After that turn the filter holder (4) handle (3) to the right until bumping.
- Place the cup on the tray grid (2).
 - Plug the unit in. You will hear a sound signal, and for 2 seconds all symbols will appear on the display. After that the symbol (34) «CLOCK» will start flashing, the symbol (31) «AM» will appear, the digital symbols (32) will show the time «12:00». The separating dots (33) will be flashing. One segment «» of the coffee brewing strength symbol will glow constantly. If necessary, you can set the current time (see the chapter «CURRENT TIME SETTING»).
 - To switch the espresso coffee maker on, press the button (23) «ON», the button (23) «ON» and (24) «STEAM PREHEAT» indicators will glow constantly, and the button (25) «» and (26) « » indicators will be flashing.
 - After preheating the button (25) «» and (26) « » indicators will glow constantly.

Note: during preheating you can warm up the cups for coffee by placing them on the tray (8).



- If you installed the small filter (21), press the button (25) «». If you installed the big filter (21), press the button (26) « ». The button (25 or 26) lighting will light up and start flashing, the ready coffee will be poured into the cup.
- After the coffee has been poured into the cup, the water supply will be switched off and the buttons (23, 24, 25, 26) illumination lights up.

- Switch the coffee maker off by pressing the button (23) «ON» and remove the cup of coffee from the tray (2) grid.
- Always switch the coffee maker off and unplug it when you don't use it.
- Wait until the coffee maker cools down and remove the filter holder (4) by turning it to the left.
- Remove the installed filter (21) and clean it from the remaining ground coffee.
- Wash the filter (21) and the filter holder (4) under running water and dry them.





Notes:

- If you need to promptly remove the filter holder (4), you have to reduce the pressure in the boiler, switch the coffee maker off by pressing the on/off button (23) «ON», place a suitable cup under the tip (5) and slightly open the steam supply by turning the knob (7) «» counterclockwise. After the pressure in the boiler is released, you can remove the filter holder (4).
- successive making of coffee should be performed with an at least 3-5 min interval.
- during the operation of the espresso coffee maker you can also use the drip coffee maker.







ESPRESSO PORTION SETTING

- Install the small filter (21) and add ground coffee into it. When making the espresso, press and hold the button (25) «», the one cup button (25) «» indicator will be flashing. When the desired amount of espresso is

dispensed, release the button (7). Maximal amount of coffee for one cup is about 90 ml.

- During making the next cup of espresso, the preset amount of ready coffee will be poured into the cup.
- Install the big filter (21) and add ground coffee into it. When making the espresso, press and hold the button (26) « », the two cups button (26) « » indicator will be flashing. When the desired amount of espresso is dispensed, release the button (7). Maximal amount of double portion of coffee is about 130 ml.
- During making the next cup of espresso, the preset amount of ready coffee will be poured into the cup.



RETURN TO THE FACTORY SETTINGS

- To return to the factory settings, switch the coffee maker on, wait until all button (23, 24, 25, 26) indicators glow constantly.
- Simultaneously press the buttons (25) «» and (26) « », the buttons (23) «ON», (25) «» and (26) « » will be flashing. After that the buttons (23, 24, 25, 26) indication will glow constantly.
- The coffee maker is ready for operation with the factory settings.

MAKING CAPPUCCINO

ATTENTION! Be careful to avoid burns by the released hot steam.



SELECTING MILK OR CREAM

- Milk for making foam must be fresh and without additives.
- Take usual whole milk with fat status from 4% to 6%, cream fat status should be not less than 10%.
- Make sure that the steam supply is closed. To do this turn the knob (7) «» clockwise until bumping.
- Make espresso as described in the previous chapter.
- Press the button (24) «STEAM PREHEAT», wait until the button (24) indicator glows constantly. Place any suitable bowl under the tip (5) for water. Carefully turn the steam supply knob (7) «» counterclockwise for a quarter of a turn to remove the condensed fluid from the cappuccinator pipe (6).
- After removing the condensed fluid close the steam supply by turning the knob (7) «» clockwise until bumping.

Note: some water or steam may appear from the filter holder (4), it is normal.





- Pour cold milk or cream into a tall narrow container.
- Put the tip of the cappuccinator pipe (5) into the container with cold milk or cream, carefully turn the steam supply control knob (7) «» counterclockwise for a quarter of a turn or more. The tip (5) should not touch the bottom of the container, as this can hinder the steam release; you can make thick frothed milk in several seconds.

Note: to avoid splashing milk always immerse the tip (5) deeper than 1 cm from the milk surface.

- The outgoing steam creates whirls which froths milk; from time to time lift and lower the bowl with milk against the tip (7) to make the milk foam.
- Making the milk foam is an art. You may not make it at the first try, don't worry and experiment until you achieve good results.
- When you froth milk, you can remove the tip (5) and try frothing milk directly with the steam from the cappuccinator pipe (6).
- Close the steam supply by turning the knob (7) «» clockwise until bumping.
- Switch the steam supply off by pressing the steam supply button (24) «STEAM PREHEAT» again.
- Add frothed milk to the ready espresso, and the cappuccino is ready. You can decorate the milk foam with confectionery sugar and cocoa powder.
- Right after making frothed milk clean the tip (5) - to do this, put the tip (5) into a glass of water, switch the steam supply on by pressing the button (24) «STEAM PREHEAT» and turn the steam supply knob (7) «» counterclockwise to release some steam. After that close the steam supply by turning the knob (7) «» clockwise until bumping and switch the steam supply off by pressing the steam supply button (24) «STEAM PREHEAT».
- Switch the coffee maker off by pressing the button (23) «ON».
- Wait until the coffee maker cools down and remove the tip (5) from the cappuccinator pipe (6), wipe the

cappuccinator pipe (46) with a soft damp cloth and wash the tip (5) under a water jet.

Notes:

- if you want to make espresso right after making cappuccino, you need to reduce the water temperature in the boiler;
- place an empty cup on the grid (2). If the filter holder (4) and the filter (21) are not installed, install the filter holder (4) into the coffee maker, do not add ground coffee in the filter (21);
- install the filter holder (4) in the coffee maker, the filter holder (4) ledges should match the grooves on the boiler. After that turn the filter holder (4) handle (3) to the right until bumping;
- switch the water supply on by pressing the button (26) « », if necessary, press the button (26) « » again. The coffee maker is ready to make espresso.
- to reduce the temperature of the water in the coffee maker boiler, after making the cappuccino you can pause for 5-10 minutes, which is necessary to cool the water in the coffee maker boiler.

WARMING THE DRINKS

- You can warm up ready drinks by putting the cappuccinator pipe (6) without the tip (5) into the cup with the drink.
- If the filter holder (4) and the filter (21) are not installed, install the filter holder into the coffee maker. Do not add ground coffee in the filter (21).

- Install the filter holder (4) into the coffee maker, the ledges of the filter holder (4) should match the grooves on the boiler. Then turn the filter holder (4) handle (3) to the right until bumping.
 - Press the button (24) «STEAM PREHEAT», wait until the button (24) indicator glows constantly.
 - Put the cappuccinator pipe (6) without the tip (7) into the cup with the drink you want to warm up, carefully turn the steam supply control knob (7) «☺» counterclockwise.
 - Close the steam supply by turning the knob (7) «☺» clockwise until bumping.
 - Switch the steam supply off by pressing the steam supply button (24) «STEAM PREHEAT» again.
 - Switch the coffee maker off by pressing the button (23) «ON».
3. Install one of the coffee filters (21) into the holder (4), do not add ground coffee to the filter (21).
 4. Install the filter holder (4) into the coffee maker, the ledges of the filter holder (4) should match the grooves on the boiler. Then turn the filter holder (4) handle (3) to the right until bumping.
 5. Place a suitable cup on the grid (2).
 6. Insert the power plug into the mains socket.
 7. To switch the espresso coffee maker on, press the button (23) «ON», the button (23) «ON» and (24) «STEAM PREHEAT» indicators will glow constantly, and the button (25) «☑» and (26) «☑☑» indicators will be flashing. After preheating the button (25) «☑» and (26) «☑☑» indicators will glow constantly.

Note: some water or steam may appear from the filter holder (4), it is normal.

DESCALING THE ESPRESSO COFFEE MAKER

For effective operation of the coffee maker we recommend removing scale every 2-3 months and when using «hard» water more often.

1. Make sure that the steam supply is closed. To do this turn the knob (7) «☺» clockwise until bumping.
 2. Make citric acid solution: 2 teaspoons and 1 l of water, open the lid (10) and pour this solution into the water tank (9).
8. Switch the water supply on by pressing the button (26) «☑☑». Wait until the cleaning solution starts pouring from the filter holder (4) and press the button the maximal steam release position. Release the steam for approximately 1 minute, then close the steam supply by turning the knob (7) «☺» clockwise until bumping.
 9. Switch the coffee maker off by pressing the button (23) «ON». Wait for 10-15 minutes.
 10. Switch the coffee maker on by pressing the button (23) «ON», the button (23) «ON» and (24) «STEAM PREHEAT» indicators will glow constantly, and the button (25) «☑» and (26) «☑☑» indicators will be

flashing. After preheating the button (25) «☑» and (26) «☑☑» indicators will glow constantly.

11. Repeat the cleaning procedure for the steam release channels described in the paragraph 10.
12. Perform the steps 8 and 9 with small intervals until the water tank (9) becomes empty.
13. Switch the coffee maker off by pressing the button (23) «ON».
14. Fill the tank (9) with clear water up to the maximal mark, and repeat the steps 8, 9 not less than 3 times without the 10-15 minute break.
15. Clean the steam release channels from the cleaning solution, paragraph 10.
16. Switch the coffee maker off by pressing the button (23) «ON».

Note: to remove the scale you can use descaling agents for coffee machines, strictly following the instructions on their usage.

CLEANING THE COFFEE MAKER

- Switch the coffee maker off and wait until it cools down completely.
- If there is some ground coffee remaining in the filter (21) openings, clean the filters (21) with a small brush.
- Drops of ready coffee may leak from the anti-drip valve of the drip coffee maker and fall onto the warming tray (20) of the flask (18). To avoid drops

getting on the tray (20) during coffee making, do not remove the flask (18) from the tray for a long time.

- If some coffee drips on the tray (20), wipe it with a paper towel or a dry cloth.
- After you finish using the drip coffee maker, wipe the tray (20) with a damp cloth. Do not use abrasives to clean the tray (20).
- Clean the coffee maker body (17) with a soft, slightly damp cloth and then wipe the body (17) dry. Do not use abrasives and solvents for cleaning the coffee maker.
- Do not immerse the coffee maker body (17), the power cord and the power plug into water or any other liquids.
- Wash the removable parts of the coffee maker with warm water and neutral detergent, then rinse them and dry.

Drip tray

- A red pop-up indicator (1) in the grid (2) will show when the tray is full.
- Remove the grid (2) from the tray, remove the tray and pour out water, install the tray back to its place, put the grid (2) on the tray.
- If necessary, wash the tray and the grid (2) with water and soft detergent, rinse and dry.

STORAGE

- Before taking the coffee maker away for long storage, unplug it and let the unit cool down.
- Clean the coffee maker body and tray, perform descaling.
- Pack the coffee maker in the original package.
- Use and store the coffee maker at the temperature above 0 °C.
- Keep the coffee maker in a dry cool place out of reach of children and disabled persons.

DELIVERY SET

- Coffee maker – 1 pc.
- Drip coffee maker flask - 1 pc.
- Drip coffee maker reusable filter - 1 pc.
- Coffee filters – 2 pc.
- Measuring spoon – 1 pc.
- Instruction manual – 1 pc.

TECHNICAL SPECIFICATIONS

- Power supply 220-240 V ~ 50-60 Hz
- Rated input power: 2100 W
- Water tanks capacity: 1,5 L
- Drip coffee maker flask capacity: 1,5 L

RECYCLING



To prevent possible damage to the environment or harm to the health of people by uncontrolled waste disposal, after expiration of the service life of the unit or the batteries (if included), do not discard them with usual household waste, take the

unit and the batteries to specialized stations for further recycling.

The waste generated during the disposal of products is subject to mandatory collection and consequent disposal in the prescribed manner.

For further information about recycling of this product apply to a local municipal administration, a household waste disposal service or to the shop where you purchased this product.

The manufacturer reserves the right to change the design, structure and specifications not affecting general operation principles of the unit, without prior notice.

The unit operating life is 3 years

The manufacturing date is specified in the serial number.

In case of any malfunctions, it is necessary to apply promptly to the authorized service center.

KAFFEEMASCHINE BR1108



In ein Gerät sind zwei Kaffeemaschinen integriert:
- Espresso-, Cappuccino-Kaffeemaschine und
Filterkaffeemaschine.

BESCHREIBUNG

1. Bildschirm-Schalenfüllanzeige
2. Tropfschale mit dem Gitter zur Aufstellung der Tassen
3. Griff des Filterhalters
4. Filterhalter
5. Endstück des Cappuccinatore-Rohrs
6. Cappuccinatore-Rohr
7. Griff des Dampfreglers «☁»
8. Aufheizplatte für Tassen
9. Wasserbehälter
10. Deckel des Wasserbehälters
11. Deckel der Filterkaffeemaschine
12. Deckel des Behälters der Filterkaffeemaschine
13. Mehrwegkaffeefilter
14. Halter des Mehrwegfilters
15. Wasserbehälter der Filterkaffeemaschine
16. Display und Bedientasten
17. Kaffeemaschinengehäuse
18. Kolben für fertigen Kaffee
19. Kolbengriff
20. 20. Platte zur Aufstellung des Kolbens/Aufheizung des Kolbens
21. 21. Filter für die Zubereitung von Espresso oder Capuccino
22. Messlöffel mit Mahlkaffeepresse

Bedientafel und Display

23. Ein-/Ausschalttaste «EINSCHALTEN»
24. Dampflieferungstaste/Vorwärmung «DAMPF VORWÄRMUNG»
25. Taste für die Zubereitung einer Tasse Kaffee «☕»
26. Taste für die Zubereitung von zwei Tassen Kaffee «☕☕»
27. Laufzeiteinstelltaste «MINUTEN»
28. Laufzeiteinstelltaste «UHR»
29. PROGRAMMIERTaste «PROGRAMM»
30. Filterkaffeemaschine-Einschalttaste «KAFFEE EIN-/AUSSCHALTEN»
31. Symbole der Vormittags-/Nachmittagslaufzeit «AM/PM»
32. Ziffernsymbole der Laufzeit/PROGRAMMIERZEIT
33. Trennpunkte
34. Zeitsymbol «CLOCK»
35. Symbol über die notwendige Reinigung der Kaffeemaschine «CLEAN»
36. PROGRAMMIERSYMBOL «PROGRAMM»
37. Symbol der Tonbegleitung bei der Betätigung der Bedientasten «🔊»

38. Intensität der Kaffeezubereitung in der Filterkaffeemaschine «STRENGTH»
39. Symbol der Intensität der Kaffeezubereitung «»
40. Symbol der «starken Kaffeezubereitung» «»
41. Symbol des Modus der Wärmeerhaltung «TIME SINCE BREW»

ACHTUNG!

Als zusätzlicher Schutz ist es zweckmäßig, den FI-Schalter mit Nennstrom maximal bis 30 mA im Stromversorgungskreis aufzustellen; wenden Sie sich dafür an einen Spezialisten.

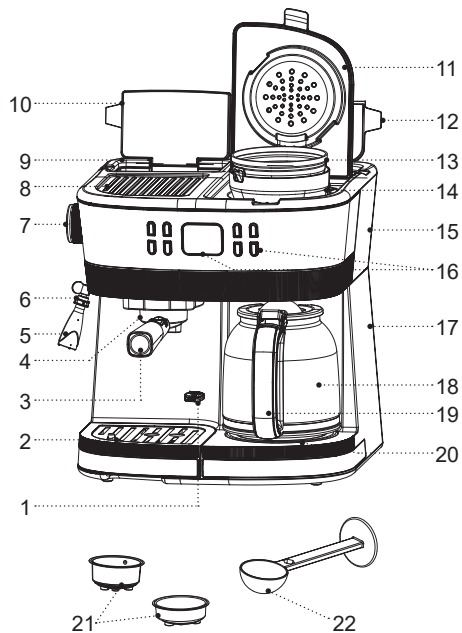

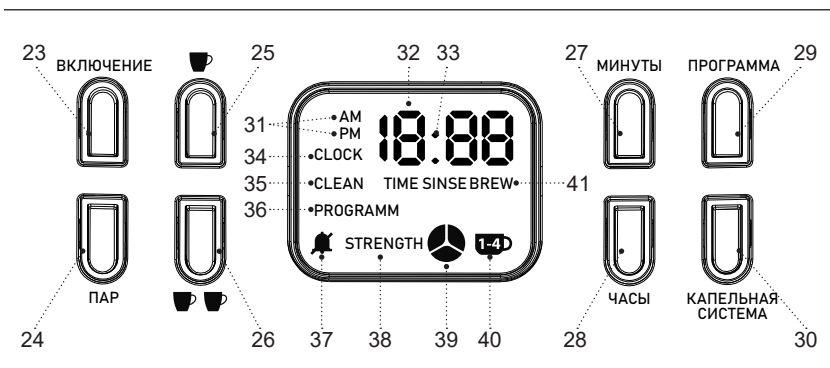

SICHERHEITSHINWEISE UND BEDIENUNGSANLEITUNG FÜR DIE KAFFEEMASCHINE

Bevor Sie die Kaffeemaschine benutzen, lesen Sie die Bedienungsanleitung aufmerksam durch und bewahren Sie sie zum späteren Gebrauch auf.

- Benutzen Sie die Kaffeemaschine nur bestimmungsmäßig und laut dieser Bedienungsanleitung.
- Der Missbrauch der Kaffeemaschine kann zu ihrer Störung führen, den Benutzer oder sein Eigentum beschädigen und ist kein Garantiefall.
- Die Kaffeemaschine ist für Zubereitung von Filterkaffee, Espresso und Capuccino, Aufheizung fertiger Getränke bestimmt, es wird verboten, alle anderen Flüssigkeiten aufzuheizen.
- Vergewissern Sie sich, dass die auf dem Bezeichnungszettel angegebene Betriebsspannung der Kaffeemaschine und die Netzspannung übereinstimmen.
- Der Netzstecker hat einen Erdungskontakt; stecken Sie ihn nur in eine Steckdose
- mit dem zuverlässigen Erdungskontakt. Bei einem Kurzschluss verringert die Erdung das Stromschlagrisiko.
- Wenden Sie sich an einen Elektriker, wenn Sie sich nicht sicher sind, ob Ihre Steckdosen richtig installiert und geerdet sind.
- Verwenden Sie keine Adapterstecker, die zum Anschließen des Netzsteckers an eine Steckdose ohne Erdungskontakt bestimmt sind, um das Brandrisiko zu vermeiden.
- Bei Brandgeruch und Funken in der Steckdose ziehen Sie den Netzstecker aus der Steckdose heraus und wenden Sie sich an den Ihr Hausstromnetz leistenden Dienst.
- Wenn Rauch aus dem Gerätegehäuse austritt, ziehen Sie das Netzkabel aus der Steckdose heraus und treffen Sie die Feuerverhinderungsmaßnahmen.
- Benutzen und lagern Sie die Kaffeemaschine bei einer Temperatur über 0°C.
- Es ist nicht gestattet, die Kaffeemaschine draußen zu benutzen.
- Es ist nicht empfohlen, das Gerät bei Gewitter zu benutzen.
- Schützen Sie das Gerät vor Stößen, Stürzen, Vibrationen und anderen mechanischen Einwirkungen.
- Lassen Sie die ans Stromnetz angeschlossene Kaffeemaschine nie unbeaufsichtigt.
- Um Brand, Stromschlag oder Verletzungen zu vermeiden, tauchen Sie den Netzstecker, das Netzkabel oder das Gehäuse der Kaffeemaschine ins Wasser oder jegliche andere Flüssigkeiten nicht ein.
- Benutzen Sie die Kaffeemaschine in der Nähe von Spülbecken, in Badezimmern und neben den Wasserbecken oder anderen mit Wasser gefüllten Behältern nicht.
- Falls das Gerät ins Wasser gefallen ist, ziehen Sie den Netzstecker aus der Steckdose sofort heraus, erst danach holen Sie das Gerät aus dem Wasser heraus.

- Benutzen Sie die Kaffeemaschine in direkter Nähe von Heizgeräten, Wärmequellen oder offenem Feuer nicht.
- Es ist verboten, das Gerät an den Orten, wo Sprays verwendet werden, sowie in der Nähe von leichtentzündbaren Flüssigkeiten, zu benutzen.
- Stellen Sie die Kaffeemaschine auf eine ebene standfeste Oberfläche auf, stellen Sie sie an den Tischrand nicht auf. Achten Sie darauf, dass das Netzkabel vom Tisch nicht herabhängt und heiße Oberflächen und scharfe Möbelkanten nicht berührt.
- Es ist nicht gestattet, die Kaffeemaschine auf heiße Oberflächen zu stellen.
- Berühren Sie das Netzkabel und den Netzstecker mit nassen Händen nicht.
- Benutzen Sie nur die mitgelieferten Kaffeemaschinenteile und -zubehör.
- Vergewissern Sie sich vor der Einschaltung der Kaffeemaschine, dass alle abnehmbaren Teile korrekt aufgestellt sind.
- Achten Sie darauf, dass der Wasserstand im Behälter nicht unter der Minimalmarke liegt.
- Schalten Sie die Kaffeemaschine ohne Wasser nicht ein.
- Seien Sie beim Zubereiten von Milchschaum oder beim Erhitzen von Fertiggetränken vorsichtig, um Verbrühung durch heißen Dampf zu vermeiden.
- Die Oberfläche des Filterhalters, des Cappuccinatore-Rohres und des Cappuccinatore-Aufsatzes kann ziemlich heiß sein. Seien Sie beim Kontakt mit heißen Oberflächen vorsichtig und sorgfältig.
- Es ist nicht gestattet, den Filterhalter während des Betriebs der Kaffeemaschine abzunehmen.
- Lassen Sie das Gerät vollständig abkühlen, bevor Sie das Zubehör entfernen und reinigen.
- Gehen Sie mit dem Glaskolben für Kaffee zur Bewahrung vor seiner Beschädigung vorsichtig um!
- Benutzen Sie den Kolben zu keinen anderen Zwecken, stellen Sie ihn auf Elektro- und Gasherde nicht auf, benutzen Sie den Kolben in Mikrowellenöfen nicht.
- Benutzen Sie die Kaffeemaschine nur mit dem aufgestellten Kolben für Kaffee.
- Nehmen Sie den Kolben von der Aufheizplatte während der Kaffeezubereitung nicht ab.
- Lassen Sie den leeren Kolben nicht auf der Aufheizplatte, halten Sie ihn von krassen Temperatursprüngen fern, andernfalls kann das Kolbenglas einen Knacks bekommen.
- Stellen Sie den heißen Glaskolben nicht auf eine kalte Oberfläche auf.
- Benutzen Sie die Kaffeemaschine nicht, wenn der Glaskolben beschädigt ist.
- Während der Kaffeezubereitung und unmittelbar nach dem Ausschalten der Kaffeemaschine berühren Sie keine ihrer heißen Oberflächen, um Verbrühungen zu vermeiden. Lassen Sie die Kaffeemaschine abkühlen.
- Während der Kaffeezubereitung fließt das Wasser durch den gemahlene Kaffee unter Dampfdruck durch, deshalb ist es untersagt, sich über der Kaffeemaschine

zu beugen, den Deckel des Behälters zu öffnen, Filterhalter und Mehrwegfilter herauszunehmen.

- Trennen Sie die Kaffeemaschine vor der Reinigung oder wenn Sie sie nicht benutzen vom Stromnetz ab. Wenn Sie die Kaffeemaschine vom Stromnetz abtrennen, halten Sie nur den Netzstecker fest und ziehen Sie ihn aus der Steckdose vorsichtig heraus; ziehen Sie das Netzkabel nicht, da es zu seiner Beschädigung und Steckdosenstörung sowie einem Kurzschluss führen kann.
- Aus Kindersicherheitsgründen lassen Sie Plastiktüten, die als Verpackung verwendet werden, nie ohne Aufsicht.

ACHTUNG! Lassen Sie Kinder mit Plastiktüten oder Verpackungsfolien nicht spielen. **Erstickungsgefahr!**

- Die Kaffeemaschine ist nicht für Kinder bestimmt.
- Beaufsichtigen Sie Kinder, damit sie das Gerät als Spielzeug nicht benutzen.
- Lassen Sie Kinder das Gerät und das Netzkabel während des Kaffeemaschinenbetriebs nicht berühren.
- Während des Betriebs und des Abkühlens stellen Sie das Gerät an einen für Kinder unzugänglichen Ort auf.
- Dieses Gerät ist für Personen (darunter Kinder) mit Körper-, Nerven- und Geistesstörungen oder Personen ohne ausreichende Erfahrung und Kenntnisse nicht geeignet, wenn sie sich unter Aufsicht der

Person, die für ihre Sicherheit verantwortlich ist, nicht befinden oder entsprechende Anweisungen über die Nutzung des Geräts nicht bekommen haben.

- Überprüfen Sie regelmäßig den Zustand des Netzkabels und des Netzsteckers.
- Wenn das Netzkabel beschädigt ist, soll es vom Hersteller, vom Kundendienst oder von ähnlich qualifiziertem Personal ersetzt werden, um Gefahren zu vermeiden.
- Es ist nicht gestattet, das Gerät selbständig zu reparieren. Es ist nicht gestattet, das Gerät selbständig auseinanderzunehmen; bei der Feststellung jeglicher Beschädigungen, sowie im Sturzfall, trennen Sie das Gerät vom Stromnetz ab und wenden Sie sich an einen Kundendienst.
- Transportieren Sie die Kaffeemaschine nur in der Fabrikverpackung.
- Bewahren Sie das Gerät an einem für Kinder und behinderte Personen unzugänglichen Ort auf.

DIE KAFFEEMASCHINE IST NUR FÜR DEN GEBRAUCH IM HAUSHALT GEEIGNET, ES IST VERBOTEN, SIE ZU INDUSTRIE- ODER LABORZWECKEN ZU BENUTZEN.

VORBEREITUNG DER KAFFEEMASCHINE ZUR INBETRIEBNAHME

Nachdem Sie das Gerät bei niedriger Temperatur transportiert oder gelagert haben, müssen Sie es mindestens drei Stunden bei Raumtemperatur aufbewahren.

- Packen Sie die Kaffeemaschine aus und entfernen Sie alle Verpackungsmaterialien.

- Bewahren Sie die Originalverpackung auf.
- Lesen Sie die Sicherheitsmaßnahmen und Bedienungsempfehlungen.
- Prüfen Sie die Komplettheit.
- Prüfen Sie die Kaffeemaschine auf Beschädigungen; wenn sie beschädigt ist, schließen Sie sie ans Stromnetz nicht an.
- Vergewissern Sie sich, dass die Stromversorgungsparameter auf der Geräteunterplatte und die Netzstromparameter übereinstimmen. Beim 60-Hz-Stromnetz-Gerätebetrieb sind keine zusätzlichen Maßnahmen erforderlich.
- Wischen Sie das Kaffeemaschinengehäuse mit einem sauberen (17), leicht angefeuchteten Tuch zur Staubentfernung ab.
- Stellen Sie die Kaffeemaschine auf eine feste, ebene und hitzebeständige Oberfläche auf. Der Abstand zwischen den Seitenwänden des Kaffeemaschinengehäuses und anderen Gegenständen soll mindestens 20 cm betragen und der Freiraum über der Kaffeemaschine soll mindestens 30 cm machen.
- Verwenden Sie die Kaffeemaschine unter keinen Küchenregalen oder Schränken. Beim Kaffeemaschinenbetrieb austretender Dampf kann sie beschädigen.
- Stellen Sie die Kaffeemaschine an einem für kleine Kinder unzugänglichen Platz auf.



- Vor dem ersten Gebrauch der Kaffeemaschine waschen Sie alle abnehmbaren Teile (4, 5, 13, 14, 18, 21, 22) mit Warmwasser und trocknen Sie sie ab.

BEREITSCHAFTSBETRIEB

- Wenn keine Handlungen vorgenommen werden, so wird die Beleuchtung des Bildschirms in 15 Sekunden verlöschen.
- Die Kaffeemaschine wird in 30 Minuten in den Bereitschaftsbetrieb automatisch gehen.

ACHTUNG! Bei jedem Drücken der aktiven Tasten der Bedienungsplatte ertönt ein Tonsignal.

ABSCHALTUNG DES TONSIGNALS

- Um die Tonsignalgabe abzuschalten, drücken und halten Sie gleichzeitig die Tasten (29) «PROGRAMM» und (27) «MINUTEN» während 3 Sekunden, auf dem Bildschirm wird das Symbol (37) «» angezeigt werden.
- Um das Tonsignal einzuschalten, drücken und halten Sie gleichzeitig die Tasten (29) «PROGRAMM» und (27) «MINUTEN» während 3 Sekunden, auf dem Bildschirm wird das Symbol (37) «» verlöschen.

FILTERKAFFEEMASCHINE

ACHTUNG! Es wird empfohlen, die Filterkaffeemaschine vor dem ersten Gebrauch zu waschen.

- Öffnen Sie den Deckel (12) des Behälters (15) der Filterkaffeemaschine und gießen Sie Trinkwasser ein, überschreiten Sie das Höchstwasserstandzeichen nicht, schließen Sie den Deckel (12).
- Öffnen Sie den Deckel (11) und stellen Sie das Mehrwegfilter (13) in den Filterhalter (14) auf. Überzeugen Sie sich davon, dass der Filterhalter (14) richtig aufgestellt ist, andernfalls wird der Deckel (11) nicht geschlossen werden.
- Schließen Sie den Deckel (11).
- Stellen Sie den Kolben (18) auf die Platte (20) auf, passen Sie auf, dass das Zentrum des Kolbendeckels (18) und die Antitropfklappe zusammentreffen.
- Stecken Sie den Stecker der Netzschur an einer Netzsteckdose an, dabei wird das Tonsignal ertönen, auf dem Bildschirm werden alle Symbole für zwei Sekunden angezeigt, danach blinkt das Symbol (34) «CLOCK», das Symbol (31) «AM» wird angezeigt und die Zeit «12:00» wird mit den Ziffernsymbolen (32) gezeigt, die Trennpunkte (33) blinken, auf dem Symbol der Intensität der Kaffeezubereitung (39) leuchtet ein Segment «» ständig.
- Um die Kaffeemaschine einzuschalten, drücken Sie die Taste (30) «KAFFEE EIN-/AUSSCHALTEN», die Beleuchtung der Taste (30) beginnt dabei zu leuchten, die Kaffeemaschine wird eingeschaltet und Warmwasser strömt in den Kolben (18) ein.
- Nach dem ganzen Wasseraustritt ertönen 3 Tonsignale, die Kaffeemaschine geht in den Modus der

Wärmeerhaltung, auf dem Bildschirm wird das Symbol (41) «TIME SINCE BREW» angezeigt.

- Um die Kaffeemaschine auszuschalten, drücken Sie die Taste (30) «KAFFEE EIN-/AUSSCHALTEN», die Kaffeemaschine wird ausgeschaltet, nehmen Sie den Kolben (18) heraus, gießen Sie das Wasser daraus aus, die Filterkaffeemaschine ist betriebsbereit.

EINSTELLUNG DER LAUFZEIT

- Stecken Sie den Stecker der Netzschur an einer Netzsteckdose an, dabei wird das Tonsignal ertönen, auf dem Bildschirm werden alle Symbole für zwei Sekunden angezeigt, danach blinkt das Symbol (34) «CLOCK», das Symbol (31) «AM» wird angezeigt und die Zeit «12:00» wird mit den Ziffernsymbolen (32) gezeigt, die Trennpunkte (33) blinken, auf dem Symbol der Intensität der Kaffeezubereitung (39) leuchtet ein Segment «» ständig.
- Die Ziffernsymbole der Laufzeit (32) «12:00», das Symbol (34) «CLOCK» blinken während 5 Sekunden, Sie können die Laufzeit einstellen.
- Stellen Sie die Laufzeit «Uhr» durch das Drücken der Taste (28) «UHR» ein. Das Uhrzeitformat beträgt 12 Stunden, die Symbole (31) zeigen die Vormittagslaufzeit «AM» und die Nachmittagslaufzeit «PM».
- Stellen Sie die Laufzeit «Minuten» durch das Drücken der Taste (27) «MINUTEN» ein. Die Laufzeit wird mit den Ziffernsymbolen (32) angezeigt werden.

- Nach der Einstellung der Laufzeit wird die Kaffeemaschine in den Bereitschaftsbetrieb zurückgesetzt werden, auf dem Bildschirm werden die Laufzeit (32), das Symbol (31) «AM oder PM» und das Symbol der Intensität der Kaffeezubereitung « » dabei angezeigt.

KAFFEEZUBEREITUNG IN DER FILTERKAFFEE MASCHINE

- Öffnen Sie den Deckel (12) des Behälters (15) der Filterkaffeemaschine und gießen Sie Trinkwasser ein, überschreiten Sie das Höchstwasserstandzeichen nicht, schließen Sie den Deckel (12).
 - Öffnen Sie den Deckel (11) und stellen Sie das Mehrwegfilter (13) in den Filterhalter (14) auf. Die Filterkaffeemaschine ist für die Zubereitung von 10 Tassen Kaffee vorgesehen, man braucht dazu etwa 60 Gramm gemahlene Kaffee.
 - Messen Sie die notwendige Menge gemahlene Kaffees ab und schütten Sie ihn ins Filter (13) ein. Im Durchschnitt ist für eine Kaffeetasse 6 Gramm gemahlene Kaffee erforderlich, genaue Menge wählen Sie nach Geschmack.
 - Überzeugen Sie sich davon, dass der Filterhalter (14) richtig aufgestellt ist, andernfalls wird der Deckel (11) nicht geschlossen werden.
 - Schließen Sie den Deckel (11).
 - Stellen Sie den Kolben (18) auf die Platte (20) auf, passen Sie auf, dass das Zentrum des Kolbendeckels (18) und die Antitropfklappe zusammentreffen.
- Stecken Sie den Stecker der Netzschnur an einer Netzsteckdose an, dabei wird das Tonsignal ertönen, auf dem Bildschirm werden alle Symbole für zwei Sekunden angezeigt, danach blinkt das Symbol (34) «CLOCK», das Symbol (31) «AM» wird angezeigt und die Zeit «12:00» wird mit den Ziffernsymbolen (32) gezeigt, die Trennpunkte (33) blinken, auf dem Symbol der Intensität der Kaffeezubereitung (39) leuchtet ein Segment « » ständig. Sie können gegebenenfalls die Laufzeit einstellen (siehe den Abschnitt «EINSTELLUNG DER LAUFZEIT»).
 - Um die Kaffeemaschine einzuschalten, drücken Sie die Taste (30) «KAFFEE EIN-/AUSSCHALTEN», die Beleuchtung der Taste (30) beginnt dabei zu leuchten, die Kaffeemaschine wird eingeschaltet und fertiger Kaffee strömt in den Kolben (18) ein.





ACHTUNG! Das Wasser fließt durch den gemahlene Kaffee unter Dampfdruck durch, deshalb ist es während der Kaffeezubereitung untersagt, sich über der Kaffeemaschine zu beugen, den Deckel (11) zu öffnen, das Filter (13) und den Filterhalter (14) herauszunehmen.

Anmerkung: während der Arbeit der Filterkaffeemaschine ist nur die Taste (30) «KAFFEE EIN-/AUSSCHALTEN» aktiv.

- Nach Abschluss der Kaffeezubereitung ertönen 3 Tonsignale, die Kaffeemaschine geht in den Modus der Wärmeerhaltung, auf dem Bildschirm beginnt das Symbol (41) «TIME SINCE BREW» zu leuchten und die Beleuchtung des Bildschirms verlöscht. Die Zeit der Wärmeerhaltung beträgt 30 Minuten.

Anmerkung: Sie können den Kolben (18) jederzeit herausnehmen und Kaffee eingießen, dabei wird das Antitropffilter anspringen, überschreiten Sie die Fehlzeit des Kolbens (18) nicht mehr als 30 Sekunden.

EINSTELLUNG DER «INTENSITÄT» DER KAFFEEZUBEREITUNG

- Um die «Intensität» der Kaffeezubereitung einzustellen, drücken und halten Sie die Taste (29) «PROGRAMMM» während 3 Sekunden, auf dem Bildschirm wird die Laufzeit mit den Symbolen (31) «PM» oder «AM» angezeigt werden, das Symbol (38) «STRENGTH» blinkt, stellen Sie mit den erneuten Drücken der Taste «PROGRAMMM» die «Intensität» der Kaffeezubereitung ein, die «Intensität» wird mit den Symbolen (39) , ,  und dem Symbol des «starken» Kaffees (49)  angezeigt. Nach der Einstellung der «Intensität» der Kaffeezubereitung wird das ausgewählte Symbol während 5 Sekunden zur Bestätigung ständig blinken und die Kaffeemaschine wird danach in den Bereitschaftsmodus zurückgesetzt.

EINSTELLUNG DER ZEIT DER SELBSTTÄTIGEN EINSCHALTUNG DER FILTERKAFFEE MASCHINE

- Stecken Sie den Stecker der Netzschnur an und stellen Sie die Laufzeit ein (sieh den Abschnitt «EINSTELLUNG DER LAUFZEIT»).
- Überzeugen Sie sich davon, dass die Laufzeit richtig eingestellt ist.

- Um die Einschaltzeit der Filterkaffeemaschine einzustellen, drücken Sie die Taste (29) «PROGRAMMM», dabei beginnt der Indikator der Taste (29) zu leuchten, auf dem Bildschirm werden die Symbole (36) «PROGRAMM», die Symbole (31) «AM» angezeigt, die Ziffernsymbole (32) blinken, das Symbol (38) «STRENGTH» leuchtet ständig.
- Stellen Sie die Laufzeit «Uhr» durch das Drücken der Taste (28) «UHR» ein. Das Uhrzeitformat beträgt 12 Stunden, die Symbole (31) zeigen die Vormittagslaufzeit «AM» und die Nachmittagslaufzeit «PM».
- Stellen Sie die Laufzeit «Minuten» durch das Drücken der Taste (27) «MINUTEN» ein. Die Laufzeit wird mit den Ziffernsymbolen (32) angezeigt werden.
- Bestätigen Sie durch das Drücken der Taste (29) «PROGRAMMM» die eingestellte Einschaltzeit der Filterkaffeemaschine.
- Wenn Sie durch das Drücken der Taste (29) «PROGRAMMM» die eingestellte Einschaltzeit der Kaffeemaschine nicht bestätigt haben, werden die Ziffernsymbole (32) während 5 Sekunden blinken und die Kaffeemaschine wird in den Bereitschaftsmodus zurückgesetzt.
- Um die Einschaltzeit der Filterkaffeemaschine abubrechen, drücken Sie die Taste (29) «PROGRAMMM», der Indikator der Taste (29) verlöscht, auf dem Bildschirm verlöscht das Symbol (36) «PROGRAMM».

Anmerkung: Sie können nach der selbsttätigen Einschaltung der Filterkaffeemaschine die Taste (23) «EINSCHALTUNG» drücken, um in den Modus der Zubereitung von Espresso oder Capuccino zu gehen.

BESEITIGUNG VON MINERALABLAGERUNGEN (ENTKALKUNG) IN DER FILTERKAFFEE MASCHINE

- Nach 300 Zyklen der Lieferung von Filterkaffee wird auf dem Bildschirm das Symbol (35) «CLEAN» angezeigt werden und es blinkt, um Sie daran zu erinnern, dass es notwendig ist, die Kaffeemaschine zu reinigen. Wenn es momentan unmöglich ist, die Kaffeemaschine zu reinigen, so können Sie fortsetzen, die Filterkaffeemaschine zu nutzen.
- Reinigen Sie die Kaffeemaschine vom Kalk regelmäßig.
- Man kann ein «Hausentkalkungsmittel» nutzen, das ist Zitronensäurelösung im Verhältnis von 2 Teelöffeln zu 1 Liter Wasser.
- Öffnen Sie den Deckel (12), füllen Sie den Behälter (15) mit dem Entkalkungsmittel bis zum Höchststand.
- Überzeugen Sie sich davon, dass der Filterhalter (14) und das Filter (13) wieder aufgestellt sind und das Filter (13) keinen gemahlene Kaffee hat.
- Stellen Sie den Kolben (18) auf die Platte (20) auf.
- Stecken Sie den Netzstecker in die Steckdose ein.
- Drücken und halten Sie gleichzeitig die Tasten (27) «MINUTEN» und (28) «UHR» während 3 Sekunden, dabei ertönt das Tonsignal.
- Drücken Sie danach die Taste (30) «KAFFEE EIN-/AUSSCHALTEN», der Indikator der Taste (30) beginnt

dabei zu leuchten, die Kaffeemaschine wird eingeschaltet und arbeitet weiter, bis das Reinigungsmittel im Behälter (15) zu Ende ist, danach ertönt das Tonsignal. Nach Abschluss des Reinigungsmodus wird die Kaffeemaschine in den Bereitschaftsbetrieb zurückgesetzt werden.



- Gießen Sie das Entkalkungsmittel aus dem Kolben (18) aus.
- Nach der Kalkentfernung waschen Sie die Kaffeemaschine sorgfältig ab. Gießen Sie dafür sauberes Wasser in den Behälter (15) ein und schalten Sie das Gerät ein, ohne gemahlene Kaffee in das Filter (13) einzuschütten.
- Wiederholen Sie den Zyklus der Spülung der Kaffeemaschine mehrmals.

Anmerkungen:







- Sie können gegebenenfalls den Reinigungsmodus einschalten, ohne auf 300 Zyklen der Zubereitung von Filterkaffee zu warten, stellen Sie eine Reinigungslösung her und gießen Sie sie in den Behälter (15) ein, drücken Sie gleichzeitig die Tasten (27) «MINUTEN» und (28) «UHR» während 3 Sekunden, dabei wird das Tonsignal ertönen und auf dem Bildschirm wird das Reinigungssymbol (35) «CLEAN» angezeigt, drücken Sie danach die Taste (30) «KAFFEE EIN-/AUSSCHALTEN».
- man kann zur Entkalkung das Mittel zur Beseitigung der Mineralablagerungen in Kaffeemaschinen nutzen, indem man seine Gebrauchsanweisung streng beachtet.

ESPRESSO-KAFFEEMASCHINE

ACHTUNG! Es wird empfohlen, den Boiler, den Filterhalter (4), den Cappuccinatore-Einsatz (5), das Cappuccinatore-Rohr (6), Kaffeefilter (21), Messlöffel (22) vor der ersten Kaffeezubereitung zu waschen.

- Überzeugen Sie sich davon, dass die Dampflieferung geschlossen ist, drehen Sie dazu den Griff (7)  im Uhrzeigersinn bis zum Anschlag.
- Öffnen Sie den Deckel (10) des Wasserbehälters (9) und füllen Sie den Behälter (9) mit kaltem Wasser bis zum Höchststand.
- Stecken Sie eines der Filter für Kaffee (21) in den Halter (4) hinein, schütten Sie gemahlene Kaffee in das Filter (21) nicht.
- Stellen Sie den Filterhalter (4) in die Kaffeemaschine auf, die Vorsprünge des Filterhalters (4) und die Boiler-Einschnitte müssen zusammentreffen, drehen Sie danach den Griff (3) des Filterhalters (4) nach rechts bis zum Anschlag.
- Stellen Sie die Tasse aufs Gitter der Tropfschale (2).
- Stecken Sie den Stecker der Netzschnur an einer Netzsteckdose an, dabei wird das Tonsignal ertönen, auf dem Bildschirm werden alle Symbole für zwei Sekunden angezeigt, danach blinkt das Symbol (34) «CLOCK», das Symbol (31) «AM» wird angezeigt und die Zeit «12:00» wird mit den Ziffernsymbolen (32) gezeigt, die Trennpunkte (33) blinken, auf dem Symbol der Intensität der Kaffeezubereitung (39) leuchtet ein Segment  ständig. Sie können gegebenenfalls die

Laufzeit einstellen (siehe den Abschnitt «EINSTELLUNG DER LAUFZEIT»).

- Um die Espresso-Kaffeemaschine einzuschalten, drücken Sie die Taste (23) «EINSCHALTUNG», die Indikatoren der Tasten (23) «EINSCHALTUNG» und (24) «DAMPF VORWÄRMUNG» werden dabei ständig leuchten und die Indikatoren der Tasten (25)  und (26)  blinken.
- Nach Abschluss der Vorwärmung leuchten die Indikatoren der Tasten (25)  und (26)  ständig.
- Drücken Sie die Taste (26) , die Beleuchtung der Taste (26)  beginnt dabei zu leuchten und blinkt, Wasser wird in die aufgestellte Tasse eingegossen. Drücken Sie die Taste (26)  mehrmals abhängig vom Fassenvolumen.
- Schalten Sie die Kaffeemaschine aus, indem Sie die Taste (23) «EINSCHALTUNG» drücken, nehmen Sie die volle Tasse vom Gitter der Tropfschale (2) ab und gießen Sie das Wasser daraus aus, die Kaffeemaschine ist betriebsbereit.
- Schalten Sie die Kaffeemaschine immer aus und trennen Sie sie vom Leitungsnetz, wenn sie nicht benutzt wird.

ESPRESSOZUBEREITUNG

Hinweise für den leckeren Espresso

- Benutzen Sie den gemahlene Kaffee, der für Espresso-Kaffeemaschinen geeignet ist.
- Stampfen Sie gemahlene Kaffee im Filter (21) leicht, benutzen Sie dabei das gegenüberliegende Ende des Messlöffels (22).

- Die Stärke des gekochten Kaffees hängt von der Qualität und dem Mahlgrad von Kaffeebohnen ab. Wenn der Kaffee zu lange eingegossen wird, bedeutet das, dass der Kaffee sehr fein gemahlen oder zu stark gestampft ist.
- Überzeugen Sie sich davon, dass die Dampflieferung geschlossen ist, drehen Sie dazu den Griff (7) «☺» im Uhrzeigersinn bis zum Anschlag.
- Öffnen Sie den Deckel (10) des Wasserbehälters (9) und füllen Sie den Behälter (9) mit kaltem Wasser bis zum Höchststand.
- Stecken Sie eines der Filter für Kaffee (21) in den Halter (4) hinein und schütten Sie gemahlene Kaffee in das Filter (21), indem Sie den Messlöffel (22) benutzen, stampfen Sie den gemahlene Kaffee mit dem gegenüberliegenden Ende des Messlöffels (22) leicht.
- Um einen Topf Espresso zuzubereiten, benutzen Sie das kleine Filter (21) und drücken Sie die Taste (25) «☑», um einen doppelten Topf Espresso zuzubereiten, benutzen Sie das große Filter (21) und drücken Sie die Taste (26) «☑☑»
- Stellen Sie den Filterhalter (4) in die Kaffeemaschine auf, die Vorsprünge des Filterhalters (4) und die Boiler-Einschnitte müssen zusammentreffen, drehen Sie danach den Griff (3) des Filterhalters (4) nach rechts bis zum Anschlag.
- Stellen Sie die Tasse aufs Gitter der Tropfschale (2).
- Stecken Sie den Stecker der Netzschur an einer Netzsteckdose an, dabei wird das Tonsignal ertönen, auf dem Bildschirm werden alle Symbole für zwei Sekunden angezeigt, danach blinkt das Symbol (34) «CLOCK», das Symbol (31) «AM» wird angezeigt und die Zeit «12:00» wird mit den Ziffernsymbolen (32) gezeigt, die Trennpunkte (33) blinken, auf dem Symbol der Intensität der Kaffeezubereitung (39) leuchtet ein Segment «☺» ständig. Sie können gegebenenfalls die Laufzeit einstellen (siehe den Abschnitt «EINSTELLUNG DER LAUFZEIT»).
- Um die Espresso-Kaffeemaschine einzuschalten, drücken Sie die Taste (23) «EINSCHALTUNG», die Indikatoren der Tasten (23) «EINSCHALTUNG» und (24) «DAMPF VORWÄRMUNG» werden dabei ständig leuchten und die Indikatoren der Tasten (25) «☑» und (26) «☑☑» blinken.
- Nach Abschluss der Vorwärmung leuchten die Indikatoren der Tasten (25) «☑» und (26) «☑☑» ständig.
- Anmerkung: - Sie können während der Vorwärmung die Tassen aufheizen, die zur Kaffeezubereitung benutzt werden werden, indem Sie sie auf die Platte (8) aufstellen.
- Wenn Sie das kleine Filter (21) aufgestellt haben, drücken Sie die Taste (25) «☑», wenn das große Filter (21) aufgestellt ist, drücken Sie die Taste (26) «☑☑», die Beleuchtung der Taste (25 oder 26) beginnt dabei zu leuchten und blinkt, fertiger Kaffee wird in die aufgestellte Tasse eingegossen.
- Nachdem der Kaffee in die Tasse eingegossen worden ist, wird der Wasserzulauf abgeschaltet und die

Beleuchtung der Tasten (23, 24, 25, 26) beginnt zu leuchten.

- Schalten Sie die Kaffeemaschine aus, indem Sie die Taste (23) «EINSCHALTUNG» drücken, nehmen Sie die Tasse Kaffee vom Gitter der Tropfschale (2) ab.
- Schalten Sie die Kaffeemaschine immer aus und trennen Sie sie vom Leitungsnetz, wenn sie nicht benutzt wird.
- Warten Sie darauf, bis die Kaffeemaschine kühl wird, und nehmen Sie den Filterhalter (4) ab, indem Sie ihn nach links drehen.
- Nehmen Sie das aufgestellte Filter (21) heraus und entfernen Sie daraus die Reste des gemahlene Kaffees.
- Waschen Sie das Filter (21) und den Filterhalter (4) unter fließendem Wasser und trocknen Sie sie.

Anmerkungen:

- beim Notbedarf an der Abnahme des Filterhalters (4) ist es notwendig, den Druck im Boiler zu senken, schalten Sie die Kaffeemaschine aus, indem Sie die Taste der Ein-/Ausschaltung (23) «EINSCHALTUNG» drücken, setzen Sie unter das Endstück (5) eine passende Tasse unter und öffnen Sie die Dampflieferung ein wenig, indem Sie den Griff (7) «☺» entgegen der Uhrzeigerichtung drehen, nach der Druckentspannung im Boiler kann man den Filterhalter (4) abnehmen.
- führen Sie die nachfolgende Kaffeezubereitung nach

einer Pause von nicht weniger als 3 bis 5 Minuten durch.

- während der Arbeit der Espresso-Kaffeemaschine kann die Filterkaffeemaschine auch arbeiten.

PROGRAMMIEREN DER TÖPFE ESPRESSO

- Stellen Sie das kleine Filter (21) auf und schütten Sie darin gemahlene Kaffee ein. Drücken und halten Sie während der Espresso-Zubereitung die Taste (25) «☑», der Indikator der Taste einer Tasse (25) «☑» wird dabei blinken. Lassen Sie den Knopf (7) los, wenn ein gewünschter Topf Espresso-Kaffee in die Tasse eingegossen wird. Die Höchstmenge an Kaffee in einer Tasse beträgt etwa 90 Milliliter.
- Während der Zubereitung des nächsten Topfes Espresso wird eine PROGRAMMIerte Menge an fertigem Kaffee in die Tasse eingegossen.
- Stellen Sie das große Filter (21) auf und schütten Sie darin gemahlene Kaffee ein. Drücken und halten Sie während der Espresso-Zubereitung die Taste (26) «☑☑», der Indikator der Taste (26) «☑☑» wird dabei blinken. Lassen Sie die Taste (7) los, wenn ein notwendiger Topf Espresso in die Tasse eingegossen worden ist. Das maximale Fassungsvermögen von zwei Tassen Kaffee beträgt etwa 130 Milliliter.
- Während der Zubereitung des nächsten Topfes Espresso wird eine PROGRAMMIerte Menge an fertigem Kaffee in die Tasse eingegossen.

RÜCKSCHALTEN ZU BETRIEBSEINSTELLUNGEN

- Um zu Betriebseinstellungen zurückzuschalten, schalten Sie die Kaffeemaschine ein, warten Sie darauf, bis alle Indikatoren der Tasten (23, 24, 35, 26) ständig leuchten.
- Drücken Sie gleichzeitig die Tasten (25) «☑» und (26) «☑☑», die Tasten (23) «EINSCHALTUNG», (25) «☑» und (26) «☑☑» werden dabei blinken, die Indikation der Tasten (23, 24, 25, 26) leuchtet danach ständig.
- Die Kaffeemaschine ist mit Betriebseinstellungen betriebsbereit.

CAPUCCINOZUBEREITUNG

ACHTUNG! Fürchten Sie sich vor den Verbrühungen vom heißen Austrittsdampf.

AUSWAHL VON MILCH ODER SAHNE

- Die zur Schaumzubereitung benutzte Milch war frisch und konservierungsstofffrei.
- Benutzen Sie einfache Vollmilch mit 4 bis 6% Fett und Sahne mit nicht weniger als 10% Fett.
- Überzeugen Sie sich davon, dass die Dampflieferung geschlossen ist, drehen Sie dazu den Griff (7) «☑» im Uhrzeigersinn bis zum Anschlag.
- Bereiten Sie Espresso zu, wie es im vorstehenden Abschnitt beschrieben ist.
- Drücken Sie die Taste (24) «DAMPF VORWÄRMUNG», warten Sie darauf, bis der Indikator der Taste (24)

ständig leuchtet. Setzen Sie unter das Endstück (5) einen beliebigen passenden Behälter für Wassersammlung unter. Drehen Sie vorsichtig den Griff zur Dampflieferung (7) «☑» entgegen der Uhrzeigerrichtung um Vierteldrehung, um das Wasser zu beseitigen, das im Cappuccinatore-Rohr geblieben ist.

- Schließen Sie nach der Wasserentleerung die Dampflieferung, indem Sie den Griff (7) «☑» im Uhrzeigersinn bis zum Anschlag drehen.

Anmerkung: aus dem Filterhalter (4) kann eine kleine Menge an Wasser oder Dampf austreten, das ist ein Normalfall.

- Gießen Sie kalte Milch oder Sahne in einen engen hohen Behälter ein.
- Stecken Sie das Endstück des Cappuccinatore-Rohrs (5) in den Behälter mit Milch oder Sahne, drehen Sie vorsichtig den Griff des Dampfglers (7) «☑» entgegen der Uhrzeigerrichtung um Vierteldrehung oder mehr. Das Endstück (5) soll den Behälterboden nicht berühren, andernfalls tritt der Dampf schwer aus, Sie können den dichten Schaum in einigen Sekunden erhalten.

Anmerkung: tiefen Sie das Endstück (5) immer um mehr als 1 Meter von der Milchoberfläche, um das Herausspritzen der Milch zu vermeiden.

- Der Austrittsdampf erzeugt Milchschaum schaffende Wirbel, lassen Sie den Behälter mit Milch relativ zum Endstück (7) periodisch herunter und herauf, bis sich Milchschaum bildet.

- Der Prozess des Erhaltens des Milchschaumes ist eine Kunst. Der Schaum kann sich beim ersten Mal nicht ergeben, betrüben Sie es nicht schwer und experimentieren Sie, bis Sie ein gutes Ergebnis erzielen.
- Man kann beim Schlagen des Milchschaumes das Endstück (5) abnehmen und es versuchen, den Milchschaum direkt mit Dampf zu schlagen, der aus dem Cappuccinatore-Rohr (6) austritt.
- Schließen Sie die Dampflieferung, indem Sie den Griff (7) «☺» im Uhrzeigersinn bis zum Anschlag drehen.
- Schalten Sie die Dampflieferung ab, indem Sie die Dampflieferungstaste (24) «DAMPF VORWÄRMUNG» wiederholt drücken.
- Tun Sie den Milchschaum an den zubereiteten Espresso, Capuccino ist fertig. Man kann den Milchschaum mit Puderzucker und Kakaopulver schmücken.
- Putzen Sie gleich nach der Zubereitung des Milchschaumes das Endstück (5), stecken Sie dazu das Endstück (5) in den Behälter mit Wasser, schließen Sie die Dampflieferung ein, indem Sie die Taste (24) «DAMPF VORWÄRMUNG» drücken, und drehen Sie den Griff zur Dampflieferung (7) «☺» entgegen der Uhrzeigerrichtung, lassen Sie eine kleine Menge an Dampf ab, schließen Sie danach die Dampflieferung, indem Sie den Griff (7) «☺» im Uhrzeigersinn bis zum Anschlag drehen, schalten Sie die Dampflieferung

aus, indem Sie die Taste (24) «DAMPF VORWÄRMUNG» drücken.

- Schalten Sie die Kaffeemaschine aus, indem Sie die Taste (23) «EINSCHALTUNG» drücken.
- Warten Sie darauf, bis die Kaffeemaschine kühl wird, und nehmen Sie vom Cappuccinatore-Rohr (6) das Endstück (5) ab, wischen Sie das Cappuccinatore-Rohr (6) von außen mit einem feuchten weichen Tuch, waschen Sie das Endstück (5) selbst unter fließendem Wasser.

Anmerkungen:

- wenn Sie gleich nach der Zubereitung von Capuccino Espresso zubereiten wollen, ist es in diesem Fall notwendig, die Wassertemperatur im Boiler herabzusetzen;
- stellen Sie eine leere Tasse auf das Gitter (2) auf, wenn der Filterhalter (4) und das Filter (21) nicht aufgestellt sind, stellen Sie den Filterhalter (4) in die Kaffeemaschine auf, schütten Sie in das Filter (21) keinen gemahlene Kaffee ein;
- stellen Sie den Filterhalter (4) in die Kaffeemaschine auf, die Vorsprünge des Filterhalters (4) und die Boiler-Einschnitte müssen zusammentreffen, drehen Sie danach den Griff (3) des Filterhalters (4) nach rechts bis zum Anschlag;
- schalten Sie den Wasserzufuhr ein, indem Sie die Taste (26) «☑ ☑» drücken, drücken Sie gegebenenfalls die Taste (26) «☑ ☑» wiederholt, die Kaffeemaschine ist zur Zubereitung von Espresso bereit.

- um die Wassertemperatur im Boiler der Kaffeemaschine herabzusetzen, kann man nach der Zubereitung von Capuccino während 5 bis 10 Minuten eine Pause machen, die notwendig ist, damit das Wasser im Boiler der Kaffeemaschine kühl wird.

ERWÄRMUNG VON GETRÄNKEN

- Sie können fertige Getränke erwärmen, indem Sie das Capuccinatore-Rohr (6) ohne Endstück (5) in die Tasse mit dem Getränk eintauchen.
- Wenn der Filterhalter (4) und das Filter (21) nicht aufgestellt sind, stellen Sie den Filterhalter (4) in die Kaffeemaschine auf, schütten Sie in das Filter (21) keinen gemahlene Kaffee ein.
- Stellen Sie den Filterhalter (4) in die Kaffeemaschine auf, die Vorsprünge des Filterhalters (4) und die Boiler-Einschnitte müssen zusammentreffen, drehen Sie danach den Griff (3) des Filterhalters (4) nach rechts bis zum Anschlag.
- Drücken Sie die Taste (24) «DAMPF VORWÄRMUNG», warten Sie darauf, bis der Indikator der Taste (24) ständig leuchtet.
- Tauchen Sie das Capuccinatore-Rohr (6) ohne Endstück (5) in die Tasse mit dem Getränk ein, das Sie erwärmen wollen, drehen Sie den Griff des Dampfreglers (7) «☺» vorsichtig entgegen der Uhrzeigerichtung.

- Schließen Sie die Dampflieferung, indem Sie den Griff (7) «☺» im Uhrzeigersinn bis zum Anschlag drehen.
- Schalten Sie die Dampflieferung ab, indem Sie die Dampflieferungstaste (24) «DAMPF VORWÄRMUNG» wiederholt drücken.
- Schalten Sie die Kaffeemaschine durch das Drücken der Taste (23) «EINSCHALTUNG» aus.

Anmerkung: aus dem Filterhalter (4) kann eine kleine Menge an Wasser oder Dampf austreten, das ist ein Normalfall.

REINIGUNG DER ESPRESSO-KAFFEEMASCHINE VON MINERALABLAGERUNGEN (ENTKALKUNG)

Zwecks eines effektiven Betriebs der Kaffeemaschine führen Sie die Entkalkung der Kaffeemaschine jede 2 bis 3 Monate und öfter, wenn Sie hartes Wasser benutzen.

1. Überzeugen Sie sich davon, dass die Dampflieferung geschlossen ist, drehen Sie dazu den Griff (7) «☺» im Uhrzeigersinn bis zum Anschlag.
2. Bereiten Sie Zitronensäurelösung zu: 2 Teelöffel für 1 Liter Wasser, öffnen Sie den Deckel (10) und gießen Sie die erhaltene Lösung in den Wasserbehälter (9) ein.
3. Stecken Sie eines der Filter für Kaffee (21) in den Halter (4) hinein, füllen Sie das Filter (21) nicht mit gemahlene Kaffee auf.
4. Stellen Sie den Filterhalter (4) in die Kaffeemaschine auf, die Vorsprünge des Filterhalters (4) und die Boiler-Einschnitte müssen zusammentreffen, drehen

- Sie danach den Griff (3) des Filterhalters (4) nach rechts bis zum Anschlag.
5. Stellen Sie eine passende Tasse aufs Gitter (2).
 6. Stecken Sie den Netzstecker in eine Steckdose ein.
 7. Um die Espresso-Kaffeemaschine einzuschalten, drücken Sie die Taste (23) «EINSCHALTUNG», die Indikatoren der Tasten (23) «EINSCHALTUNG» und (24) «DAMPF VORWÄRMUNG» werden dabei ständig leuchten und die Indikatoren der Tasten (25) «☕» und (26) «☕☕» blinken. Nach Abschluss der Vorwärmung leuchten die Indikatoren der Tasten (25) «☕» und (26) «☕☕» ständig.
 8. Schalten Sie die Wasserzufuhr ein, indem Sie die Taste (26) «☕☕» drücken, warten Sie darauf, bis die Reinigungslösung aus dem Filterhalter (4) austritt, und drücken Sie die Taste (26) «☕☕» wiederholt, es ist dazu notwendig, das Wasser aus dem Boiler zu entfernen und ihn mit der Reinigungslösung aufzufüllen.
 9. Warten Sie 3 bis 5 Minuten und drücken Sie die Taste (26) «☕☕» wiederholt. Gießen Sie die Reinigungslösung aus der Tasse aus.
 10. Drücken Sie die Taste (24) «DAMPF VORWÄRMUNG», warten Sie darauf, bis der Indikator der Taste (24) ständig leuchtet. Setzen Sie unter das Endstück (5) einen beliebigen passenden Behälter für Wassersammlung unter. Drehen Sie vorsichtig den Griff zur Dampflieferung (7) «☕» entgegen der Uhrzeigerichtung in die Position des maximalen Dampfaustrittes, lassen Sie Dampf etwa 1 Minute lang ab, schließen Sie die Dampflieferung, indem Sie den Griff (7) «☕» im Uhrzeigersinn bis zum Anschlag drehen.
 11. Schalten Sie die Kaffeemaschine aus, indem Sie die Taste (23) «EINSCHALTUNG» drücken. Warten Sie 10-15 Minuten ab.
 12. Schalten Sie die Kaffeemaschine ein, indem Sie die Taste (23) «EINSCHALTUNG» drücken, die Indikatoren der Tasten (23) «EINSCHALTUNG» und (24) «DAMPF VORWÄRMUNG» werden dabei ständig leuchten und die Indikatoren der Tasten (25) «☕» und (26) «☕☕» blinken. Nach Abschluss der Vorwärmung leuchten die Indikatoren der Tasten (25) «☕» und (26) «☕☕» ständig.
 13. Wiederholen Sie die Reinigung der Kanäle des Dampfaustrittes, die unter Ziffer 10 beschrieben ist.
 14. Erfüllen Sie die Punkte 8 und 9 mit kleinen Pausen, bis die Reinigungslösung aus dem Behälter (9) vollständig austritt.
 15. Schalten Sie die Kaffeemaschine aus, indem Sie die Taste (23) «EINSCHALTUNG» drücken.
 16. Füllen Sie den Behälter (9) mit reinem Wasser bis zum Höchststand auf und erfüllen Sie die Punkte 8, 9 nicht weniger als 3 mal wieder, ohne eine 10-15-Minuten-Pause zu machen.
 17. Waschen Sie die Kanäle des Dampfaustrittes von der Reinigungslösung, Ziffer 10.

18. Schalten Sie die Kaffeemaschine aus, indem Sie die Taste (23) «EINSCHALTUNG» drücken.

Anmerkung: man kann zur Entkalkung das Mittel zur Beseitigung der Mineralablagerungen in Kaffeemaschinen nutzen, indem man seine Gebrauchsanweisung streng beachtet.

REINIGUNG DER KAFFEEMASCHINE

- Schalten Sie die Kaffeemaschine aus und warten Sie darauf, bis sie vollständig kühl wird.
- Wenn die Öffnungen der Filter (21) einen Rückstand gemahlene Kaffee haben, putzen Sie die Filter (21) mit einer kleinen Bürste.
- Tropfen fertigen Kaffee können aus der Antitropfklappe der Filterkaffeemaschine einsickern und auf die Aufheizplatte (20) des Kolbens (18) eintreten. Um den Eintritt der Tropfen auf die Platte (20) während der Kaffeezubereitung zu vermeiden, nehmen Sie den Kolben (18) nicht dauernd ab.
- Wischen Sie beim Eintritt der Kaffeetropfen auf die Platte (20) sie mit Papierserviette oder trockenem Tuch.
- Wischen Sie nach der Benutzung der Filterkaffeemaschine die Platte (20) mit einem feuchten Tuch, benutzen Sie zum Putzen der Platte (20) keine Scheuermittel.
- Wischen Sie das Kaffeemaschinengehäuse (17) mit einem weichen, leicht angefeuchteten Tuch, danach trocknen Sie das Kaffeemaschinengehäuse (17) ab.

Es ist nicht gestattet, Abrasiv- und Lösungsmittel zur Reinigung der Kaffeemaschine zu benutzen.

- Es ist nicht gestattet, das Kaffeemaschinengehäuse (17), das Netzkabel und den Netzstecker ins Wasser oder jegliche andere Flüssigkeiten einzutauchen.
- Waschen Sie die abnehmbaren Teile der Kaffeemaschine mit Warmwasser und neutralem Waschmittel, spülen und trocknen Sie sie ab.

Tropfschale

- Beim Füllen der Tropfschale taucht der rote Indikator (1) auf, der im Gitter (2) ist.
- Nehmen Sie das Gitter (2) von der Tropfschale ab, nehmen Sie die Tropfschale ab und gießen Sie Wasser daraus ab, stellen Sie die Tropfschale zurück, stellen Sie das Gitter (2) auf die Tropfschale auf.
- Bei der Notwendigkeit waschen Sie die Tropfschale und das Gitter (2) mit Wasser und einem weichen Reinigungsmittel, spülen Sie und trocknen Sie diese ab.

AUFBEWAHRUNG

- Bevor Sie die Kaffeemaschine zur langen Aufbewahrung wegnehmen, trennen Sie sie vom Stromnetz und lassen Sie das Gerät abkühlen.
- Führen Sie die Entkalkung der Kaffeemaschine und das Putzen des Gehäuses und der Tropfschale der Kaffeemaschine durch.

- Packen Sie die Kaffeemaschine in die Fabrikverpackung ein.
- Benutzen und bewahren Sie die Kaffeemaschine bei der Temperatur über 0 °C auf.
- Bewahren Sie die Kaffeemaschine an einem trockenen, kühlen und für Kinder und behinderte Personen unzugänglichen Ort auf.

LIEFERUMFANG

- Kaffeemaschine - 1 Stück
- Kolben der Filterkaffeemaschine - 1 Stück
- Mehrwegfilter der Filterkaffeemaschine - 1 Stück
- Kaffeefilter – 2 Stück
- Messlöffel - 1 Stück
- Bedienungsanleitung – 1 Stück

TECHNISCHE EIGENSCHAFTEN

- Stromversorgung 220-240 V, ~ 50-60 Hz
- Nennleistungsaufnahme: 2100 W
- Fassungsvermögen der Wasserbehälter: 1,5 l
- Fassungsvermögen des Kolbens der Filterkaffeemaschine: 1,5 l

ENTSORGUNG



Um möglichen Schaden für die Umwelt oder die menschliche Gesundheit durch unkontrollierte Abfallentsorgung zu vermeiden, werfen Sie das Gerät und die Batterien (falls mitgeliefert) nach

Beendigung ihrer Nutzungsdauer zusammen mit gewöhnlichen Haushaltsabfällen nicht weg, geben Sie das Gerät und die Batterien in die Spezialpunkte für weitere Entsorgung über.

Die bei der Entsorgung der Erzeugnisse entstehenden Abfälle sind unbedingt zu sammeln und weiter ordnungsmäßig zu entsorgen.

Mehrere Information zur Entsorgung dieses Produkts erhalten Sie bei Ihrer lokalen Stadtverwaltung, einem Abfallentsorgungsdienst oder beim Geschäft, wo Sie dieses Produkt gekauft haben.

Der Hersteller behält sich das Recht vor, das Design, die Konstruktion und die das gemeine Gerätebetriebsprinzip nicht beeinflussenden technischen Eigenschaften ohne Vorbenachrichtigung zu verändern.

Die Gerätenutzungsdauer beträgt 3 Jahre

Das Herstellungsdatum ist in der Fabrikationsnummer angegeben.

Bei Störungsfeststellung wenden Sie sich baldigst an einen autorisierten Kundendienst.

РОЖКОВАЯ КОФЕВАРКА

BR1108



Кофеварка предназначена для варки кофе «эспрессо», приготовления кофе «капучино» или кофе «латте».

ОПИСАНИЕ

1. Всплывающий индикатор заполнения поддона
2. Поддон для капель с решёткой для установки чашек
3. Ручка держателя фильтра
4. Держатель фильтра
5. Наконечник трубки-капучинатора
6. Трубка-капучинатора
7. Ручка регулятора подачи пара «☁»
8. Площадка для подогрева чашек
9. Ёмкость для воды
10. Крышка ёмкости для воды
11. Крышка капельной кофеварки
12. Крышка ёмкости капельной кофеварки
13. Многоцветный фильтр для кофе
14. Держатель многоцветного фильтра
15. Ёмкость для воды капельной кофеварки
16. Дисплей и кнопки управления
17. Корпус кофеварки
18. Колба для готового кофе
19. Ручка колбы
20. Площадка для установки колбы/подогрева колбы
21. Фильтры для приготовления кофе «эспрессо» или кофе «капучино»
22. Мерная ложка с уплотнителем молотого кофе

Панель управления и дисплей

23. Кнопка включения/выключения «ВКЛЮЧЕНИЕ»
24. Кнопка подачи пара/предварительный нагрев «ПАР»
25. Кнопка для приготовления одной чашки кофе «☕»
26. Кнопка для приготовления двух чашек кофе «☕☕»
27. Кнопка установки текущего времени «МИНУТЫ»
28. Кнопка установки текущего времени «ЧАСЫ»
29. Кнопка программирования «ПРОГРАММА»
30. Кнопка включения капельной кофеварки «КАПЕЛЬНАЯ СИСТЕМА»
31. Символы текущего времени до полудня/после полудня «AM/PM»
32. Цифровые символы текущего времени/времени

- программирования
33. Разделительные точки
 34. Символ времени «CLOCK»
 35. Символ о необходимости чистки кофеварки «CLEAN»
 36. Символ программирования «PROGRAMM»
 37. Символ звукового сопровождения при нажатии кнопок управления «»
 38. Интенсивность заваривания кофе в капельной кофеварке «STRENGTH»
 39. Символ интенсивности заваривания кофе «»
 40. Символ «крепкой заварки» кофе «»
 41. Символ режима поддержания тепла «TIME SINCE BREW»

ВНИМАНИЕ!

Для дополнительной защиты в цепи питания целесообразно установить устройство защитного отключения (УЗО) с номинальным током срабатывания, не превышающим 30 мА, для установки УЗО обратитесь к специалисту.

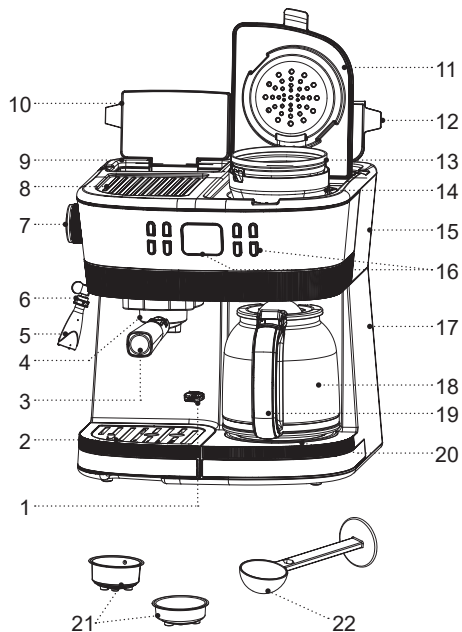

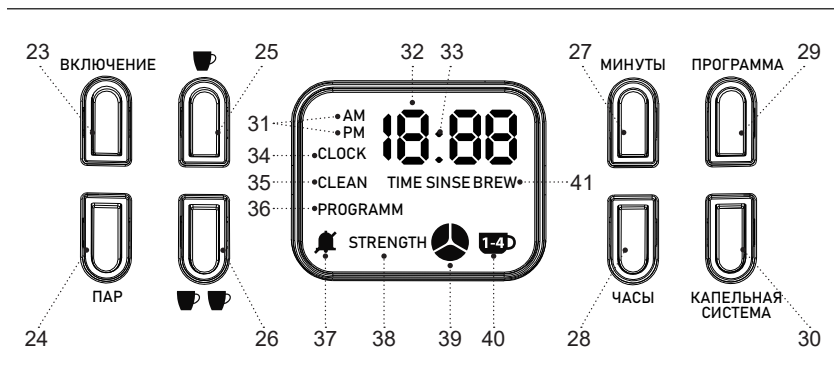

МЕРЫ БЕЗОПАСНОСТИ И РЕКОМЕНДАЦИИ ПО ЭКСПЛУАТАЦИИ КОФЕВАРКИ

Перед использованием кофеварки внимательно ознакомьтесь с руководством по эксплуатации, и сохраните его для использования в будущем.

- Используйте кофеварку только по её прямому назначению, как изложено в данной инструкции.
- Неправильное обращение с кофеваркой может привести к её поломке, причинению вреда пользователю или его имуществу и не является гарантийным случаем.
- Кофеварка предназначена для приготовления капельного кофе, кофе эспрессо и капучино, подогрева готовых напитков, запрещается подогревать любые другие жидкости.
- Убедитесь, что рабочее напряжение кофеварки, указанное на этикетке, соответствует напряжению электросети.
- Вилка шнура питания имеет контакт заземления, вставляйте её в электрическую розетку, имеющую надёжный контакт заземления. При коротком замыкании, заземление снижает риск поражения электрическим током.
- Обратитесь к специалисту-электрику, если вы не уверены в том, что ваши розетки правильно установлены и заземлены.
- Во избежание возникновения пожара запрещается использовать «переходники», предназначенные для

подключения вилки шнура питания к электрической розетке, не имеющей контакта заземления.

- При искрении в электрической розетке и присутствии запаха гари, выньте вилку шнура питания из розетки и обратитесь в организацию, обслуживающую вашу домашнюю электрическую сеть.
- При появлении дыма из корпуса устройства, выньте вилку шнура питания из электрической розетки и примите меры к нераспространению огня.
- Используйте и храните кофеварку при температуре выше 0 °С.
- Запрещается использовать кофеварку вне помещений.
- Не рекомендуется использовать устройство во время грозы.
- Оберегайте устройство от ударов, падений, вибраций и иных механических воздействий.
- Не оставляйте кофеварку, включённый в сеть, без присмотра.
- Во избежание пожара, удара электрическим током или физических повреждений не погружайте вилку шнура питания, шнур питания или корпус кофеварки в воду или любые другие жидкости.
- Не используйте кофеварку вблизи от кухонной раковины, в ванных комнатах, около бассейнов или других ёмкостей, наполненных водой.
- Если устройство упало в воду, немедленно выньте вилку шнура питания из розетки и только после этого достаньте устройство из воды.

- Не используйте кофеварку в непосредственной близости от нагревательных приборов, источников тепла или открытого пламени.
- Запрещается использовать устройство в местах, где используются или распыляются аэрозоли, а также вблизи от легковоспламеняющихся жидкостей.
- Устанавливайте кофеварку на ровную и устойчивую поверхность, не ставьте её на край стола.
- Не допускайте, чтобы шнур питания свешивался со стола, а также следите, чтобы он не касался горячей поверхности и острых кромок мебели.
- Не ставьте кофеварку на горячие поверхности.
- Запрещается прикасаться к шнуру питания и вилке шнура питания, мокрыми руками.
- Используйте только детали кофеварки и принадлежности, входящие в комплект поставки.
- Перед включением кофеварки убедитесь, что все съемные детали установлены правильно.
- Следите, чтобы уровень воды в ёмкости был не ниже минимальной отметки.
- Не включайте кофеварку без воды.
- Во избежание получения ожога горячим паром, соблюдайте осторожность при приготовлении капельного кофе, молочной пенки или при подогреве готовых напитков.
- Поверхность держателя фильтра, трубки-капучинатора и насадки капучинатора может иметь достаточно высокую температуру. Соблюдайте осторожность и аккуратность при контакте с горячими поверхностями.
- Запрещается снимать держатель фильтра во время работы кофеварки.
- Дайте устройству полностью остыть перед чисткой и снятием принадлежностей.
- Осторожно обращайтесь со стеклянной колбой для кофе, во избежание её повреждения!
- Не используйте колбу для иных целей, не ставьте её на электрические и газовые плиты, не используйте колбу в микроволновых печах.
- Используйте кофеварку только с установленной колбой для кофе.
- Не снимайте колбу с площадки для подогрева в процессе приготовления кофе.
- Не оставляйте пустую колбу на площадку для подогрева, не допускайте резких температурных перепадов, в противном случае стекло колбы может треснуть.
- Не ставьте горячую стеклянную колбу на холодную поверхность.
- Не используйте кофеварку, если стеклянная колба повреждена.
- Во избежание ожога не дотрагивайтесь до горячих поверхностей кофеварки в процессе приготовления кофе и сразу после её выключения. Дайте кофеварке остыть.
- Во время приготовления кофе вода под давлением пара проходит через молотый кофе, поэтому запрещается наклоняться над кофеваркой, открывать крышку резервуара, вынимать держатель фильтра и многоцветный фильтр.

- Отключайте кофеварку от электрической сети перед чисткой или в том случае, если вы ей не пользуетесь. При отключении кофеварки от электрической сети держитесь только за вилку шнура питания и аккуратно выньте её из электрической розетки, не тяните за шнур питания - это может привести к повреждению шнура питания, электрической розетки или вызвать короткое замыкание.
- Из соображений безопасности детей не оставляйте полиэтиленовые пакеты, используемые в качестве упаковки, без присмотра.

ВНИМАНИЕ! Не разрешайте детям играть с полиэтиленовыми пакетами или упаковочной плёнкой.
Опасность удара!

- Кофеварка не предназначена для использования детьми.
- Осуществляйте надзор за детьми, чтобы не допустить использования прибора в качестве игрушки.
- Не разрешайте детям прикасаться к устройству и к шнуру питания во время работы кофеварки.
- Во время работы и остывания размещайте устройство в местах, недоступных для детей.
- Данное устройство не предназначено для использования лицами (включая детей) с пониженными физическими, сенсорными, психическими или умственными способностями, или при отсутствии у них опыта или знаний, если они не находят-

ся под контролем или не проинструктированы об использовании прибора лицом, ответственным за их безопасность.

- Периодически проверяйте состояние шнура питания и вилки шнура питания.
- При повреждении шнура питания его замену во избежание опасности должны производить изготовитель, сервисная служба или подобный квалифицированный персонал.
- Запрещается самостоятельно ремонтировать прибор. Не разбирайте прибор самостоятельно, при возникновении любых неисправностей, а также после падения устройства выключите прибор из электрической розетки и обратитесь в сервисный центр.
- Перевозите кофеварку в заводской упаковке.
- Храните устройство в местах, недоступных для детей и людей с ограниченными возможностями.

КОФЕВАРКА ПРЕДНАЗНАЧЕНА ТОЛЬКО ДЛЯ БЫТОВОГО ИСПОЛЬЗОВАНИЯ, ЗАПРЕЩАЕТСЯ ИСПОЛЬЗОВАТЬ КОФЕВАРКУ В КОММЕРЧЕСКИХ ИЛИ ЛАБОРАТОРНЫХ ЦЕЛЯХ.

ПОДГОТОВКА КОФЕВАРКИ К РАБОТЕ

После транспортировки или хранения устройства при пониженной температуре необходимо выдержать его при комнатной температуре не менее трёх часов.

- Распакуйте кофеварку и удалите все упаковочные материалы.



- Сохраните заводскую упаковку.
- Ознакомьтесь с мерами безопасности и рекомендациями по эксплуатации.
- Проверьте комплектацию.
- Осмотрите кофеварку на наличие повреждений при наличии повреждений не включайте её в электрическую розетку.
- Убедитесь, что параметры напряжения питания, указанные на нижней панели изделия, соответствуют параметрам электрической сети. При использовании устройства в электрической сети частотой 60 Гц, никаких дополнительных действий не требуется.
- Протрите поверхность корпуса (17) кофеварки чистой, слегка влажной тканью для удаления пыли.
- Установите кофеварку на твёрдую, ровную и теплоустойчивую поверхность, расстояние от боковых стенок корпуса кофеварки до других предметов должно быть не менее 20 см, свободное пространство над кофеваркой должно быть не менее 30 см.
- Не используйте кофеварку под кухонными полками или шкафами. Пар, выходящий во время работы кофеварки, может нанести им ущерб.
- Место установки кофеварки должно быть недоступно для маленьких детей.
- Перед первым использованием кофеварки промойте все съёмные детали (4, 5, 13, 14, 18, 21, 22) теплой водой и просушите.

РЕЖИМ ОЖИДАНИЯ

- Если не выполняется никаких действий, то подсветка дисплея погаснет через 15 секунд.
- Кофеварка автоматически перейдет в режим ожидания через 30 минут.

ВНИМАНИЕ! Каждое нажатие активных кнопок управления сопровождается звуковым сигналом.

ОТКЛЮЧЕНИЕ ЗВУКОВОГО СИГНАЛА

- Для отключения подачи звукового сигнала, одновременно нажмите и удерживайте кнопки (29) «ПРОГРАММА» и (27) «МИНУТЫ» в течение 3 секунд, на дисплее отобразится символ (37) «».
- Для включения звукового сигнала, одновременно нажмите и удерживайте кнопки (29) «ПРОГРАММА» и (27) «МИНУТЫ» в течение 3 секунд, на дисплее символ (37) «» погаснет.

КАПЕЛЬНАЯ КОФЕВАРКА

ВНИМАНИЕ! Перед первым использованием капельной кофеварки, рекомендуется её промыть.

- Откройте крышку (12) ёмкости (15) капельной кофеварки и налейте питьевую воду, не превышайте отметку максимального уровня воды, закройте крышку (12).
- Откройте крышку (11) и установите многоразовый фильтр (13) в держатель фильтра (14). Убедитесь, что держатель фильтра (14) установлен правильно, в противном случае, крышка (11) не закроется.

- Закройте крышку (11).
 - Установите колбу (18) на площадку (20), следите за тем, чтобы центр крышки колбы (18) совпадал с противокapelным клапаном.
 - Вставьте вилку шнура питания в электрическую розетку, при этом прозвучит звуковой сигнал на дисплее на две секунды отобразятся все символы, после этого символ (34) «CLOCK» будет мигать, отобразится символ (31) «AM» и цифровыми символами (32) будет показано время «12:00», разделительные точки (33) будут мигать, на символе интенсивности заваривания кофе (39) будет постоянно светиться один сегмент «☉».
 - Для включения кофеварки нажмите кнопку (30) «КАПЕЛЬНАЯ СИСТЕМА», при этом загорится подсветка кнопки (30), кофеварка включится, и горячая вода будет поступать в колбу (18).
 - После выхода всей воды, прозвучат 3 звуковых сигнала, кофеварка перейдет в режим поддержания тепла на дисплее отобразится символ (41) «TIME SINCE BREW».
 - Для выключения кофеварки нажмите кнопку (30) «КАПЕЛЬНАЯ СИСТЕМА», кофеварка выключится, выньте колбу (18), вылейте из неё воду, капельная кофеварка готова к работе.
- плее на две секунды отобразятся все символы, после этого символ (34) «CLOCK» будет мигать, отобразится символ (31) «AM» и цифровыми символами (32) будет показано время «12:00», разделительные точки (33) будут мигать, на символе интенсивности заваривания кофе (39) будет постоянно светиться один сегмент «☉».
- Цифровые символы текущего времени (32) «12:00», символ (34) «CLOCK», будут мигать в течение 5 секунд, вы можете установить текущее время.
 - Нажатиями кнопки (28) «ЧАСЫ», установите текущее время «часы». Формат времени 12 часов, символы (31) указывают текущее время до полудня «AM» и после полудня «PM».
 - Нажатиями кнопки (27) «МИНУТЫ», установите текущее время «минуты». Текущее время отобразится цифровыми символами (32).
 - После установки текущего времени кофеварка вернется в режим ожидания, при этом на дисплее будет отображаться текущее время (32), символ (31) «AM или PM» и символ интенсивности заваривания кофе «☉».

ПРИГОТОВЛЕНИЕ КОФЕ В КАПЕЛЬНОЙ КОФЕВАРКЕ

УСТАНОВКА ТЕКУЩЕГО ВРЕМЕНИ

- Вставьте вилку шнура питания в электрическую розетку, при этом прозвучит звуковой сигнал на дис-
- Откройте крышку (12) ёмкости (15) капельной кофеварки и налейте питьевую воду, не превышайте отметку максимального уровня воды, закройте крышку (12).

- Откройте крышку (11) и установите многоразовый фильтр (13) в держатель фильтра (14). Капельная кофеварка рассчитана для приготовления 10 чашек кофе, для этого потребуется около 60 граммом молотого кофе.
- Отмерьте необходимое количество молотого кофе и засыпьте его в фильтр (13). В среднем на одну чашку кофе требуется 6 грамм молотого кофе, точное количество подбирайте по вкусу.
- Убедитесь, что держатель фильтра (14) установлен правильно, в противном случае, крышка (11) не закроется.
- Закройте крышку (11).
- Установите колбу (18) на площадку (20), следите за тем, чтобы центр крышки колбы (18) совпадал с противокапельным клапаном.
- Вставьте вилку шнура питания в электрическую розетку, при этом прозвучит звуковой сигнал на дисплее на две секунды отобразятся все символы, после этого символ (34) «CLOCK» будет мигать, отобразится символ (31) «AM» и цифровыми символами (32) будет показано время «12:00», разделительные точки (33) будут мигать, на символе интенсивности заваривания кофе (39) будет постоянно светиться один сегмент . При необходимости вы можете установить текущее время (см. раздел «УСТАНОВКА ТЕКУЩЕГО ВРЕМЕНИ»).
- Для включения кофеварки нажмите кнопку (30) «КАПЕЛЬНАЯ СИСТЕМА», при этом загорится

подсветка кнопки (30), кофеварка включится, и готовый кофе будет поступать в колбу (18).

ВНИМАНИЕ! Вода под давлением пара проходит через молотый кофе, поэтому во время приготовления кофе запрещается наклоняться над кофеваркой, открывать крышку (11), вынимать фильтр (13) и держатель фильтра (14).

Примечание: во время работы капельной кофеварки активна только кнопка (30) «КАПЕЛЬНАЯ СИСТЕМА».

- После завершения приготовления кофе, прозвучат 3 звуковых сигнала, кофеварка перейдет в режим поддержания тепла, на дисплее загорится символ (41) «TIME SINCE BREW», а подсветка дисплея погаснет. Время поддержания тепла - 30 минут.

Примечание: вы можете в любой момент вынуть колбу (18) и налить кофе, при этом сработает противокапельный фильтр, не превышайте время отсутствия колбы (18) более 30 секунд.

УСТАНОВКА «ИНТЕНСИВНОСТИ» ЗАВАРИВАНИЯ КОФЕ

- Для установки «интенсивности» заваривания кофе, нажмите и удерживайте кнопку (29) «ПРОГРАММА» в течение 3 секунд, на дисплее отобразится текущее время с символами (31) «PM» или «AM», символ (38) «STRENGTH» будет мигать, повторными нажатиями кнопки «ПРОГРАММА» установите «интенсивность» заваривания кофе, «интенсивность» отображается

символами (39) «☉», «☪», «☋» и символом «крепкого» кофе (40) «☕». После установки «интенсивности» заваривания кофе, выбранный символ будет непрерывно мигать в течение 5 секунд для подтверждения, а затем кофеварка вернется в режим ожидания.

УСТАНОВКА ВРЕМЕНИ АВТОМАТИЧЕСКОГО ВКЛЮЧЕНИЯ КАПЕЛЬНОЙ КОФЕВАРКИ

- Вставьте вилку шнура питания и установите текущее время (см. раздел «УСТАНОВКА ТЕКУЩЕГО ВРЕМЕНИ»).
- Убедитесь, что текущее время установлено правильно.
- Для установки времени включения капельной кофеварки, нажмите кнопку (29) «ПРОГРАММА», при этом загорится индикатор кнопки (29), на дисплее отобразятся символы (36) «PROGRAMM», символы (31) «AM», цифровые символы (32) будут мигать, символ (38) «STRENGTH» будет светиться постоянно.
- Нажатиями кнопки (28) «ЧАСЫ», установите текущее время «часы». Формат времени 12 часов, символы (31) указывают текущее время до полудня «AM» и после полудня «PM».
- Нажатиями кнопки (27) «МИНУТЫ», установите текущее время «минуты». Текущее время отобразится цифровыми символами (32).

- Подтвердите установленное время включения капельной кофеварки нажатием кнопки (29) «ПРОГРАММА».
- Если вы не подтвердили установленное время включения кофеварки, нажатием кнопки (29) «ПРОГРАММА», цифровые символы (32) будут мигать в течение 5 секунд, и кофеварка вернется в режим ожидания.
- Для отмены времени включения капельной кофеварки нажмите кнопку (29) «ПРОГРАММА», индикатор кнопки (29) погаснет, на дисплее погаснет символ (36) «PROGRAMM».

Примечание: после автоматического включения капельной кофеварки, вы можете нажать кнопку (23) «ВКЛЮЧЕНИЕ», для перехода в режим приготовления кофе «эспрессо» или кофе «капучино».

УДАЛЕНИЕ МИНЕРАЛЬНЫХ ОТЛОЖЕНИЙ (НАКИПИ) В КАПЕЛЬНОЙ КОФЕВАРКЕ

- После 300 циклов подачи капельного кофе, на дисплее отобразится символ (35) «CLEAN» и будет мигать, напоминая вам о необходимости выполнении очистки кофеварки. Если в данный момент нет возможности провести очистку кофеварки, то вы можете продолжать использование капельной кофеварки.
- Регулярно очищайте кофеварку от накипи.
- Можно использовать «домашнее средство для удаления накипи» - это раствор лимонной кислоты в соотношении 2 чайные ложки на 1 литр воды.

- Откройте крышку (12), наполните резервуар (15) средством для удаления накипи до максимального уровня.
- Убедитесь, что держатель фильтра (14) и фильтр (13) установлены на место, и что в фильтре (13) нет молотого кофе.
- Установите колбу (18) на площадку (20).
- Вставьте вилку шнура питания в электрическую розетку.
- Одновременно нажмите и удерживайте кнопки (27) «МИНУТЫ» и (28) «ЧАСЫ» в течение 3 секунд, при этом прозвучит звуковой сигнал.
- После этого нажмите кнопку (30) «КАПЕЛЬНАЯ СИСТЕМА», при этом загорится индикатор кнопки (30), кофеварка включится и будет продолжать работать до тех пор, пока в резервуаре (15) не закончится чистящее средство, после этого прозвучит звуковой сигнал. По окончании режима очистки, кофеварка вернётся в режим ожидания.
- Слейте средство для удаления накипи из колбы (18).
- После удаления накипи тщательно промойте кофеварку. Для этого залейте в резервуар (15) чистую воду и включите устройство, не засыпая в фильтр (13) молотый кофе.
- Повторите цикл промывки кофеварки несколько раз.

Примечания:

- при необходимости вы можете включить режим очистки, не дожидаясь 300 циклов приготовления









капельного кофе, приготовьте чистящий раствор, и залейте его в ёмкость (15), нажмите одновременно кнопки (27) «МИНУТЫ» и (28) «ЧАСЫ» в течение 3 секунд, при этом прозвучит звуковой сигнал и на дисплее отобразится символ очистки (35) «CLEAN», после этого нажмите кнопку (30) «КАПЕЛЬНАЯ СИСТЕМА».

- для удаления накипи можно использовать средство для удаления минеральных отложений в кофе машинах, строго соблюдая инструкцию по его использованию.

КОФЕВАРКА «ЭСПРЕССО»

ВНИМАНИЕ! Перед первым приготовлением кофе рекомендуется промыть бойлер, держатель фильтра (4), насадку каппучинатора (5), трубку каппучинатора (6), фильтры для кофе (21), мерную ложку (22).



- Убедитесь, что подача пара закрыта, для этого поверните ручку (7) «» по часовой стрелке до упора.
- Откройте крышку (10) ёмкости для воды (9) и наполните ёмкость (9) холодной водой до максимального уровня.
- Вставьте один из фильтров для кофе (21) в держатель (4), не засыпайте молотый кофе в фильтр (21).
- Установите держатель фильтра (4) в кофеварку, выступы держателя фильтра (4) должны совпасть с пазами на бойлере, после чего поверните ручку (3) держателя фильтра (4) вправо до упора.

- Поставьте чашку на решётку поддона (2).
- Вставьте вилку шнура питания в электрическую розетку, при этом прозвучит звуковой сигнал на дисплее на две секунды отобразятся все символы, после этого символ (34) «CLOCK» будет мигать, отобразится символ (31) «AM» и цифровыми символами (32) будет показано время «12:00», разделительные точки (33) будут мигать, на символе интенсивности заваривания кофе (39) будет постоянно светиться один сегмент . При необходимости вы можете установить текущее время (см. раздел «УСТАНОВКА ТЕКУЩЕГО ВРЕМЕНИ»).
- Для включения кофеварки «эспрессо», нажмите кнопку (23) «ВКЛЮЧЕНИЕ», при этом индикаторы кнопок (23) «ВКЛЮЧЕНИЕ» и (24) «ПАР» будут светиться постоянно, а индикаторы кнопок (25)  и (26)  будут мигать.
- По окончании предварительного нагрева индикаторы кнопок (25)  и (26)  будут светиться постоянно.
- Нажмите кнопку (26) , при этом загорится и будет мигать подсветка кнопки (26) , вода будет наливать в установленную чашку. В зависимости от объёма чашки, нажмите кнопку (26)  несколько раз.
- Выключите кофеварку, нажав кнопку (23) «ВКЛЮЧЕНИЕ», снимите наполненную чашку с решётки поддона (2) и вылейте из неё воду, кофеварка готова к использованию.

- Всегда выключайте кофеварку и отключайте его от электросети, если она не используется.

ПРИГОТОВЛЕНИЕ КОФЕ «ЭСПРЕССО»

Как приготовить хороший кофе «эспрессо»

- Используйте молотый кофе, предназначенный для кофеварок «эспрессо».
- Слегка утрамбовывайте молотый кофе в фильтре (21), для этого используйте обратный конец мерной ложки (22).
- Крепость получаемого кофе будет зависеть от качества и степени помола кофейных зерен. Если кофе наливается слишком долго, это означает, что кофе очень мелкого помола или слишком сильно утрамбован.
- Убедитесь, что подача пара закрыта, для этого поверните ручку (7)  по часовой стрелке до упора.
- Откройте крышку (10) ёмкости для воды (9) и наполните ёмкость (9) холодной водой до максимального уровня.
- Вставьте один из фильтров для кофе (21) в держатель (4) и засыпьте молотый кофе в фильтр (21), используя мерную ложку (22), слегка утрамбуйте молотый кофе обратным концом мерной ложки (22).
- Для приготовления одной порции кофе «эспрессо» используйте малый фильтр (21) и нажмите кнопку (25) , для приготовления двойной порции кофе «эспрессо» используйте большой фильтр (21) и нажмите кнопку (26) .

- Установите держатель фильтра (4) в кофеварку, выступы держателя фильтра (4) должны совпасть с пазами на бойлере, после чего поверните ручку (3) держателя фильтра (4) вправо до упора.
- Поставьте чашку на решётку поддона (2).
- Вставьте вилку шнура питания в электрическую розетку, при этом прозвучит звуковой сигнал на дисплее на две секунды отобразятся все символы, после этого символ (34) «CLOCK» будет мигать, отобразится символ (31) «AM» и цифровыми символами (32) будет показано время «12:00», разделительные точки (33) будут мигать, на символе интенсивности заваривания кофе (39) будет постоянно светиться один сегмент «☉». При необходимости вы можете установить текущее время (см. раздел «УСТАНОВКА ТЕКУЩЕГО ВРЕМЕНИ»).
- Для включения кофеварки «эспрессо», нажмите кнопку (23) «ВКЛЮЧЕНИЕ», при этом индикаторы кнопок (23) «ВКЛЮЧЕНИЕ» и (24) «ПАР» будут светиться постоянно, а индикаторы кнопок (25) «☑» и (26) «☑☑» будут мигать.
- По окончании предварительного нагрева индикаторы кнопок (25) «☑» и (26) «☑☑» будут светиться постоянно.

Примечание: во время предварительного нагрева, вы можете подогреть чашки, которые будут использоваться для приготовления кофе, установив их на площадку (8).

- Если вы установили малый фильтр (21) нажмите кнопку (25) «☑», если установлен большой фильтр (21), нажмите кнопку (26) «☑☑», при этом загорится и будет мигать подсветка кнопки (25 или 26), готовый кофе будет наливаться в установленную чашку.
- После того, как кофе нальётся в чашку, подача воды отключится и загорится подсветка кнопок (23, 24, 25, 26).
- Выключите кофеварку, нажав кнопку (23) «ВКЛЮЧЕНИЕ», снимите чашку кофе с решётки поддона (2).
- Всегда выключайте кофеварку и отключайте его от электросети, если она не используется.
- Дождитесь остывания кофеварки и снимите держатель фильтра (4), повернув его в левую сторону.
- Выньте установленный фильтр (21) и удалите из него остатки молотого кофе.
- Промойте фильтр (21) и держатель фильтра (4) под струёй проточной воды и просушите.

Примечания: при экстренной необходимости снятия держателя фильтра (4), необходимо снизить давление в бойлере, выключите кофеварку, нажав кнопку включения/выключения (23) «ВКЛЮЧЕНИЕ», подставьте под наконечник (5) подходящую чашку и слегка приоткройте подачу пара, повернув ручку (7) «☁» против часовой стрелки, после сброса давления в бойлере, можно снять держатель фильтра (4).

- повторное приготовление кофе рекомендуется производить с интервалами не менее 3-5 минут.

- во время работы кофеварки «эспрессо» может работать и капельная кофеварка.

ПРОГРАММИРОВАНИЕ ПОРЦИЙ КОФЕ «ЭСПРЕССО»

- Установите малый фильтр (21) и засыпьте в него молотый кофе. Во время приготовления кофе «эспрессо», нажмите и удерживайте кнопку (25) «☕», при этом индикатор кнопки одной чашки (25) «☕» будет мигать. Когда в чашку нальётся нужная порция кофе эспрессо, отпустите кнопку (7). Максимальный объём кофе одной чашки около 90 мл.
- Во время приготовления следующей порции кофе «эспрессо» в чашку будет наливаться запрограммированный объём готового кофе.
- Установите большой фильтр (21) и засыпьте в него молотый кофе. Во время приготовления кофе «эспрессо», нажмите и удерживайте кнопку (26) «☕☕» при этом индикатор кнопки (26) «☕☕» будет мигать. Когда в чашку нальётся нужная порция кофе «эспрессо», отпустите кнопку (7). Максимальный объём кофе двух чашек около 130 мл.
- Во время приготовления следующей порции кофе «эспрессо» в чашку будет наливаться запрограммированный объём готового кофе.

ВОЗВРАТ К ЗАВОДСКИМ НАСТРОЙКАМ

- Для возврата к заводским настройкам включите кофеварку, дождитесь, когда все индикаторы кнопок

(23, 24, 35, 26) будут светиться постоянно.

- Одновременно нажмите кнопки (25) «☕» и (26) «☕☕», при этом кнопки (23) «ВКЛЮЧЕНИЕ», (25) «☕» и (26) «☕☕» будут мигать, после этого индикация кнопок (23, 24, 25, 26) будет светиться постоянно.
- Кофеварка готова к работе с заводскими настройками.

ПРИГОТОВЛЕНИЕ КОФЕ «КАПУЧИНО»

ВНИМАНИЕ! Опасайтесь ожогов от выходящего горячего пара.

ВЫБОР МОЛОКА ИЛИ СЛИВОК

- Молоко, используемое для приготовления пенки, было свежим и без консервантов.
- Используется обычное цельное молоко жирностью от 4 до 6%, жирность сливок должна быть не менее 10%.
- Убедитесь, что подача пара закрыта, для этого поверните ручку (7) «☕» по часовой стрелке до упора.
- Приготовьте кофе «эспрессо», как описано в предыдущем разделе.
- Нажмите кнопку (24) «ПАР», дождитесь, когда индикатор кнопки (24) будет светиться постоянно. Подставьте под наконечник (5) любую подходящую ёмкость для сбора воды. Осторожно поверните против часовой стрелки ручку подачи пара (7) «☕☕» на четверть оборота для удаления конденсата, оставшегося в трубке-капучинатора (6).

- После удаления конденсата закройте подачу пара, повернув ручку (7) «☺» по часовой стрелке до упора.

Примечание: из держателя фильтра (4) может выйти небольшое количество воды или пара, это нормальное явление.

- Налейте холодное молоко или сливки в узкую, высокую ёмкость.
- Опустите наконечник трубки-капучинатора (5) в ёмкость с молоком или сливками, осторожно поверните ручку регулятора подачи пара (7) « » против часовой стрелки на четверть оборота или больше. Наконечник (5) не должен касаться дна ёмкости, иначе выход пара будет затруднен, для получения густой пенки достаточно несколько секунд.

Примечание: во избежание выплёскивания молока всегда погружайте наконечник (5) на глубину более 1 см от поверхности молока.

- Выходящий пар создаёт завихрения, способствующие образованию молочной пенки, периодически приподнимайте и опускайте ёмкость с молоком относительно наконечника (7) до образования молочной пенки.
- Процесс получения молочной пенки - это искусство. С первого раза пенка может и не получиться, не огорчайтесь и экспериментируйте, пока не добьётесь хорошего результата.
- При взбивании молочной пенки, можно снять нако-

пучник (5) и попробовать взбивать молочную пенку непосредственно паром, выходящим из трубки-капучинатора (6).

- Закройте подачу пара, повернув ручку (7) «☺» по часовой стрелке до упора.
- Отключите подачу пара, повторно нажав кнопку подачи пара (24) «ПАР».
- Добавьте молочную пенку в приготовленный кофе «эспрессо», кофе «капучино» готов. Можно украсить молочную пенку сахарной пудрой и какао порошком.
- Сразу после приготовления молочной пенки прочистите наконечник (5), для этого опустите наконечник (5) в ёмкость с водой, включите подачу пара, нажав кнопку (24) «ПАР» и поверните ручку подачи пара (7) «☺» против часовой стрелки, выпустите небольшое количество пара, после этого закройте подачу пара, повернув ручку (7) «☺» по часовой стрелке до упора, выключите подачу пара, нажав кнопку (24) «ПАР».
- Выключите кофеварку, нажав кнопку (23) «ВКЛЮЧЕНИЕ».
- Дождитесь остывания кофеварки, и снимите наконечник (5) с трубки-капучинатора (6), протрите трубку-капучинатора (6) снаружи влажной мягкой тканью, сам наконечник (5) промойте под струей воды.

Примечания:

- если вы хотите приготовить кофе «эспрессо» сразу после приготовления кофе «капучино», в этом случае необходимо снизить температуру воды в бойлере;

- установите пустую чашку на решётку (2), если держатель фильтра (4) и фильтр (21) не установлены, установите держатель фильтра (4) в кофеварку, не насыпайте молотый кофе в фильтр (21);
 - установите держатель фильтра (4) в кофеварку, выступы держателя фильтра (4) должны совпасть с пазами на бойлере, после чего поверните ручку (3) держателя фильтра (4) вправо до упора;
 - включите подачу воды, нажав кнопку (26) «☕☕», при необходимости, повторно нажмите кнопку (26) «☕☕», кофеварка готова к приготовлению кофе эспрессо.
 - для снижения температуры воды в бойлере кофеварки, после приготовления кофе «капучино» можно выдержать паузу в течение 5-10 минут, необходимую для остывания воды в бойлере кофеварки.
 - с пазами на бойлере, после чего поверните ручку (3) держателя фильтра (4) вправо до упора.
 - Нажмите кнопку (24) «ПАР», дождитесь, когда индикатор кнопки (24) будет светиться постоянно.
 - Опустите трубку-капучинатора (6) без наконечника (5) в чашку с напитком, который вы хотите подогреть, осторожно поверните ручку регулятора подачи пара (7) «☁» против часовой стрелки.
 - Закройте подачу пара, повернув ручку (7) «☁» по часовой стрелке до упора.
 - Отключите подачу пара, повторно нажав кнопку подачи пара (24) «ПАР».
 - Выключите кофеварку нажатием кнопки (23) «ВКЛЮЧЕНИЕ».
- Примечание:** из держателя фильтра (4) может выйти небольшое количество воды или пара, это нормальное явление.

ПОДОГРЕВ НАПИТКОВ

- Вы можете подогреть готовые напитки, опустив трубку-капучинатора (6) без наконечника (5) в чашку с напитком.
- Если держатель фильтра (4) и фильтр (21) не установлены, установите держатель фильтра (4) в кофеварку, не насыпайте молотый кофе в фильтр (21).
- Установите держатель фильтра (4) в кофеварку, выступы держателя фильтра (4) должны совпасть

ОЧИСТКА КОФЕВАРКИ «ЭСПРЕССО» ОТ МИНЕРАЛЬНЫХ ОТЛОЖЕНИЙ (НАКИПИ)

Для эффективной работы кофеварки рекомендуется проводить удаление накипи каждые 2-3 месяца, а при использовании «жесткой» воды, чаще.

1. Убедитесь, что подача пара закрыта, для этого поверните ручку (7) «☁» по часовой стрелке до упора.
2. Приготовьте раствор лимонной кислоты: 2 чайные ложки на 1 литр воды, откройте крышку (10) и залейте полученный раствор в ёмкость для воды (9).

3. Вставьте один из фильтров для кофе (21) в держатель (4), не наполняйте фильтр (21) молотым кофе.
4. Установите держатель фильтра (4) в кофеварку, выступы держателя фильтра (4) должны совпасть с пазами на бойлере, после чего поверните ручку (3) держателя фильтра (4) вправо до упора.
5. Поставьте подходящую чашку на решётку (2).
6. Вставьте вилку шнура питания в электрическую розетку.
7. Для включения кофеварки «эспрессо», нажмите кнопку (23) «ВКЛЮЧЕНИЕ», при этом индикаторы кнопок (23) «ВКЛЮЧЕНИЕ» и (24) «ПАР» будут светиться постоянно, а индикаторы кнопок (25) «☑» и (26) «☑ ☑» будут мигать. По окончании предварительного нагрева индикаторы кнопок (25) «☑» и (26) «☑ ☑» будут светиться постоянно.
8. Включите подачу воды, нажав кнопку (26) «☑», дождитесь пока чистящий раствор не будет выходить из держателя фильтра (4) и повторно нажмите кнопку (26) «☑ ☑», это необходимо для того, чтобы удалить воду из бойлера и заполнить его чистящим раствором.
9. Подождите 3-5 минут и повторно нажмите кнопку (26) «☑ ☑». Вылейте чистящий раствор из чашки.
10. Нажмите кнопку (24) «ПАР», дождитесь, когда индикатор кнопки (24) будет светиться постоянно. Подставьте под наконечник (5) любую подходящую ёмкость для сбора воды. Осторожно поверните против часовой стрелки ручку подачи пара (7) «☑» в положение максимального выхода пара, выпускайте пар приблизительно 1 минуту, закройте подачу пара, повернув ручку (7) «☑» по часовой стрелке до упора.
11. Выключите кофеварку, нажав кнопку (23) «ВКЛЮЧЕНИЕ». Подождите 10-15 минут.
12. Включите кофеварку, нажав кнопку (23) «ВКЛЮЧЕНИЕ», при этом индикаторы кнопок (23) «ВКЛЮЧЕНИЕ» и (24) «ПАР» будут светиться постоянно, а индикаторы кнопок (25) «☑» и (26) «☑ ☑» будут мигать. По окончании предварительного нагрева индикаторы кнопок (25) «☑» и (26) «☑ ☑» будут светиться постоянно.
13. Повторите очистку каналов выхода пара, описанную в пункте 10.
14. Выполните пункты 8 и 9 с небольшими перерывами, до полного выхода чистящего раствора из ёмкости (9).
15. Выключите кофеварку, нажав кнопку (23) «ВКЛЮЧЕНИЕ».
16. Заполните ёмкость (9) чистой водой до максимального уровня и вновь выполните пункты 8, 9 не менее 3 раз, не делая 10-15 минутного перерыва.
17. Промойте каналы выхода пара от чистящего раствора, пункт 10.
18. Выключите кофеварку, нажав кнопку (23) «ВКЛЮЧЕНИЕ».

Примечание: для удаления накипи можно использовать средство для удаления минеральных отложений в кофе машинах, строго соблюдая инструкцию по его использованию.

ЧИСТКА КОФЕВАРКИ

- Выключите кофеварку и дождитесь её полного остывания.
- Если в отверстиях фильтров (21) имеется осадок молотого кофе, прочистите фильтры (21) небольшой щёткой.
- Из противокapelного клапана капельной кофеварки могут просачиваться капли готового кофе и попадать на площадку для подогрева (20) колбы (18). Для предотвращения попадания капель на площадку (20) во время приготовления кофе не снимайте надолго колбу (18).
- При попадании капель кофе на площадку (20), протрите её бумажной салфеткой или сухой тканью.
- После использования капельной кофеварки, протрите площадку (20) влажной тканью, не используйте для чистки площадки (20) абразивные чистящие средства.
- Протирайте корпус кофеварки (17) мягкой, слегка влажной тканью, после чего вытрите корпус (17) кофеварки насухо. Для чистки кофеварки запрещается использовать абразивные чистящие средства и растворители.

- Запрещается погружать корпус кофеварки (17), шнур питания и вилку шнура питания в воду или любые другие жидкости.
- Съёмные детали кофеварки промывайте теплой водой с нейтральным моющим средством, сполосните и просушите их.

ПОДДОН ДЛЯ КАПЕЛЬ

- При заполнении поддона всплывает индикатор красного цвета (1), расположенный в решётке (2).
- Снимите решётку (2) с поддона, снимите поддон и вылейте из него воду, установите поддон на место, установите решётку (2) на поддон.
- При необходимости поддон и решётку (2) можно промыть водой с мягким моющим средством, сполоснуть и просушить.

ХРАНЕНИЕ

- Прежде чем убрать кофеварку на длительное хранение, отключите её от электросети, и дайте устройству остыть.
- Проведите очистку кофеварки от накипи и чистку корпуса и поддона кофеварки.
- Уберите кофеварку в заводскую упаковку.
- Используйте и храните кофеварку при температуре выше 0 °C.
- Храните кофеварку в сухом прохладном месте, недоступном для детей и людей с ограниченными возможностями.

КОМПЛЕКТ ПОСТАВКИ

- Кофеварка - 1 шт.
- Колба капельной кофеварки – 1 шт.
- Многоцветный фильтр капельной кофеварки – 1шт.
- Фильтры для кофе – 2 шт.
- Мерная ложка - 1 шт.
- Инструкция - 1 шт.

ТЕХНИЧЕСКИЕ ХАРАКТЕРИСТИКИ

- Электропитание 220-240 В, ~ 50-60 Гц
- Номинальная потребляемая мощность: 2100 Вт
- Объем ёмкостей для воды: 1,5 л
- Объем колбы капельной кофеварки: 1,5 л

УТИЛИЗАЦИЯ



Чтобы предотвратить возможный вред окружающей среде или здоровью людей от неконтролируемой утилизации отходов, после окончания срока службы устройства или элементов питания (если входят в комплект), не выбрасывайте их вместе с обычными бытовыми отходами, передайте прибор и элементы питания в специализированные пункты для дальнейшей утилизации.

Отходы, образующиеся при утилизации изделий, подлежат обязательному сбору с последующей утилизацией в установленном порядке.

Для получения дополнительной информации об утилизации данного продукта обратитесь в местный муниципалитет, службу утилизации бытовых отходов или в магазин, где Вы приобрели данный продукт.

Производитель сохраняет за собой право изменять дизайн, конструкцию и технические характеристики, не влияющие на общие принципы работы устройства, без предварительного уведомления.

Срок службы устройства – 3 года

Дата производства указана в серийном номере.

В случае обнаружения каких-либо неисправностей необходимо обратиться в авторизованный сервисный центр.

КОФЕҚАЙНАТҚЫШ BR1109

Бір құрылғыда екі кофеқайнатқыш біріктірілген: - «Эспрессо» кофесі мен «капучино» кофесін әзірлеуге арналған кофеқайнатқыш және тамшылау кофеқайнатқышы.



СИПАТТАМАСЫ

1. Табандық толуының қалқымалы индикаторы
2. Тостағандарды орнатуға арналған торы бар тамшыларға арналған науа
3. Сүзгі ұстағышының тұтқасы
4. Сүзгі ұстағышы
5. Капучинатор-түтігі ұштығы
6. Капучинатор-түтігі
7. Бу шығару реттегішінің тұтқасы «☺»
8. Тостағандарды ысытуға арналған алаңша
9. Суға арналған сыйымдылық қақпағы
10. Суға арналған сыйымдылық қақпағы
11. Тамшылау кофеқайнатқыш қақпағы
12. Тамшылау кофеқайнатқыш сыйымдылығының қақпағы
13. Кофеге арналған көпмәртелі сүзгі
14. Көпмәртелі сүзгі ұстағышы
15. Тамшылау кофеқайнатқыш суына арналған сыйымдылығы
16. Дисплей және басқару батырмалары

17. Кофеқайнатқыштың корпусы
18. Дайын кофеге арналған құты
19. Құтының тұтқасы
20. Құтыны орнатуға/құтыны қыздыруға арналған алаңша
21. «Эспрессо» кофесін немесе «капучино» кофесін әзірлеуге арналған сүзгілер
22. Ұнтақталған кофенің тығыздағышы бар өлшегіш қасық

Басқару панелі мен дисплей

23. Қосу/сөндіру «СӨНДІРУ» батырмасы
24. Бу шығару/алдын ала қыздыру «БУ» батырмасы
25. Бір тостаған кофе «☺» әзірлеуге арналған батырма
26. Екі тостаған кофе «☺ ☺» дайындауға арналған батырма
27. Ағымдағы уақытты орнату батырмасы «МИНУТ-ТАР»
28. Ағымдағы уақытты орнату батырмасы «САФАТ-ТАР»
29. Бағдарламалау «БАҒДАРЛАМА» батырмасы
30. Тамшылау кофеқайнатқышын қосу «СҰРУ ЖҮЙЕСІ» батырмасы
31. Ағымдағы уақыт түске дейін/түстен кейінгі уақыт таңбалары «AM/PM»
32. Ағымдағы уақыт/бағдарламалау уақытының цифрлық таңбалары
33. Бөлу нүктелері

34. Уақыт таңбасы «CLOCK»
35. Кофеқайнатқышты тазалау қажеттілігі табасы «CLEAN»
36. Бағдарламалау таңбасы «PROGRAMM»
37. Басқару батырмаларын басқан кездегі дыбыстық қолдау таңбасы «»
38. Тамшылаушы кофеқайнатқышта кофені қайнату қарқындылығы «STRENGTH»
39. Кофе қайнату қарқындылығының таңбасы «»
40. «Күшті демдеуіш» кофесінің таңбасы «»
41. Жылуды сақтау режимінің таңбасы «TIME SINCE BREW»

НАЗАР АУДАРЫҢЫЗ!

Қосымша қорғаныс үшін қуаттандыру тізбегінде номиналдық іске қосылу тогы 30 мА аспайтын қорғаныс сөндіру құралын (ҚСҚ) орнатқан дұрыс, ҚСҚ-ны орнату үшін маманға жүгініңіз.

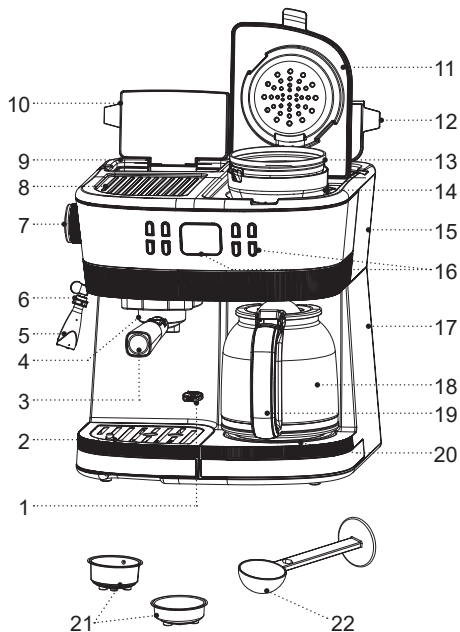

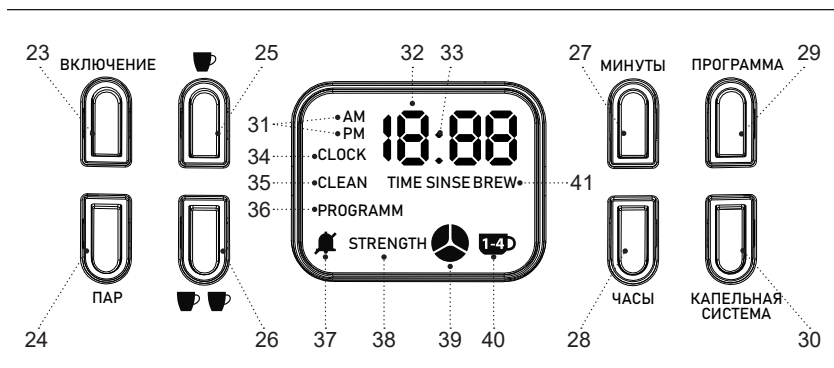

ҚАУІПСІЗДІК ШАРАЛАРЫ ЖӘНЕ КОФЕҚАЙНАТҚЫШТЫ ПАЙДАЛАНУ БОЙЫНША ҰСЫНЫСТАР

Кофеқайнатқышты пайдалану алдында пайдалануға беру жөніндегі нұсқаулығын мұқият оқып шығыңыз, одан кейін болашақта пайдалану үшін сақтап қойыңыз.

- Кофеқайнатқышты осы нұсқаулықта баяндалғандай оның тікелей мақсаты бойынша ғана пайдаланыңыз.
- Кофеқайнатқышты дұрыс қолданбау оның бұзылуына, және пайдаланушыға немесе оның мүлкіне зиян келтіруге әкеп соғуы мүмкін және кепілдік жағдайы болып табылмайды.
- Кофеқайнатқыш тамшылап әзірленетін кофе, эспрессо және капучино кофесін дайындауға, дайын сусындарды қыздыруға арналған, басқа сұйықтықтарды қыздыруға тыйым салынады.
- Заттаңбада көрсетілген кофеқайнатқыштың жұмыс кернеуі электр желісінің кернеуіне сәйкес екеніне көз жеткізіңіз.
- Қуаттандыру бауы ашасының жерге қосу байланысы бар,
- оны жерге қосудың сенімді байланысы бар электр розеткасына қосыңыз. Қысқа тұйықталу кезінде, жерге қосуы электр тоғы соққысы қаупін төмендетеді.
- Егер розетканың дұрыс орнатылғанына және жерге қосылуына сенімді болмасаңыз, электр-маманына жүгініңіз.

- Өрттің шығуын болдырмау үшін жерге қосу байланысы жоқ электр розеткасына қосуға арналған, қуаттандыру бауы ашасының «өткізгіштерін» пайдалануға тыйым салынады.
- Күйік иісі және электр розеткасынан от ұшқыны пайда болған кезде, розеткадан желі бауының ашасын суырыңыз және сіздің үйіңіздің электр желісіне қызмет көрсететін ұйымға жүгініңіз.
- Құрылғы корпусынан түтін шыққан кезде қуаттандыру бауының ашасын электр розеткасынан шығарыңыз және от таралмауға қатысты шараларды қолданыңыз.
- Кофеқайнатқышты 0 °С-тан жоғары температурада пайдаланыңыз және сақтаңыз.
- Электр кофеқайнатқышты үй-жайдан тыс жерде пайдалануға тыйым салынады.
- Найзағай кезінде құрылғыны пайдалану ұсынылмайды.
- Құрылғыны соққыдан, құлаудан, дірілден және басқа да механикалық әсерлерден сақтаңыз.
- Желіге қосылған кофеқайнатқышты қараусыз қалдырмаңыз.
- Өрттің шығуын, электр тоғы соққысын немесе физикалық жарақат алуды болдырмау үшін желі бауының ашасын, желі бауын немесе кофеқайнатқыш корпусын суға немесе басқа да сұйықтықтарға батырмаңыз.
- Кофеқайнатқышты ас үй раковинасына жақын, жуынатын бөлмеде, бассейндер немесе басқа да су толтырылған сыйымдылықтарға жақын жерде пайдаланбаңыз.

- Құрылғы суға құлап кеткен жағдайда, дереу желі бауының ашасын электр розеткасынан сурыңыз, содан кейін ғана құрылғыны судан алып шығыңыз.
- Кофеқайнатқышты жылу көздерінің, жылыту аспаптарының немесе ашық оттың тікелей жанында пайдаланбаңыз.
- Құрылғыны аэрозольдар пайдаланылатын немесе шашырайтын жерлерде, сондай-ақ тез тұтанатын сұйықтықтарға жақын жерлерде пайдалануға тыйым салынады.
- Кофеқайнатқышты тегіс және тұрақты бетке орнатыңыз, оны үстелдің шетіне қоймаңыз. Желі бауының үстелден салбырап тұруына жол бермеңіз, сонымен бірге оның ыстық беттермен және жиһаздың өткір жиектерімен жанаспауын қадағалаңыз.
- Кофеқайнатқышты ыстық беттерге қоймаңыз.
- Қуаттандыру бауы мен қуаттандыру бауының ашасына сулы қолмен тиісуге тыйым салынады.
- Жеткізілім жиынтығына кіретін кофеқайнатқыш бөлшектері мен жабдықтарын ғана пайдаланыңыз.
- Кофеқайнатқышты қосар алдында барлық шешілмелі бөлшектерінің дұрыс орнатылғанына көз жеткізіңіз.
- Кофеқайнатқыштағы судың деңгейі минималдық белгіден төмен болмауын қадағалаңыз.
- Суы жоқ кофеқайнатқышты қоспаңыз.
- Ыстық бумен күюді болдырмау үшін сүт көбігін дайындау кезінде немесе дайын сусындарды қыздыру кезінде абайлық сақтаңыз.
- Сүзгі ұстағышының, капучинатор түтігінің және капучинатор қондырмасының беті өте жоғары температурада болуы мүмкін. Ыстық беттерге тиіскен кезде ұқыптылық пен абайлық сақтаңыз.
- Сүзгі ұстағышын кофеқайнатқыш жұмыс істеп тұрған кезде шешуге тыйым салынады.
- Тазалау және жабдықтарын шешу алдында құрылғыны толығымен суытыңыз.
- Кофеге арналған шыны құтының бүлінуіне жол бермеу үшін, оны ұқыпты пайдаланыңыз!
- Құтыны басқа мақсаттарды пайдаланбаңыз, оны электр және газ пештерге қоймаңыз, құтыны қысқа толқынды пештерде пайдаланбаңыз.
- Кофеқайнатқышты кофеге арналған құтысы орнатулы тұрған кезде ғана пайдаланыңыз.
- Кофе әзірлеу барысында құтыны алашадан шешіп алмаңыз.
- Бос құтыны қыздыратын алаңшада қалдырмаңыз, және құты температурасының кенет ауытқуына жол бермеңіз, кері жағдайда құты шынысы шытынап кетуі мүмкін.
- Ыстық шыны құтыны салқын бетке қоймаңыз.
- Егер шыны құты бүлінген болса, кофеқайнатқышты пайдаланбаңыз.
- Күйік алуға жол бермеу үшін кофе әзірлеу процесінде және құрылғыны сөндіргеннен кейін бірден кофеқайнатқыштың ыстық беттеріне қолыңызды тигізбеңіз. Кофеқайнатқышты суытыңыз.
- Кофе әзірлеген уақытта су қысыммен ұнтақталған кофе арқылы өтеді, сондықтан кофеқайнатқыштың

үстіне еңкейіп төнге, сұйыққойма қақпағын ашуға, сүзгіш ұстаушыны алуға және көпмәртелі сүзгішті шығаруға тыйым салынады.

- Кофеқайнатқышты тазалау алдында немесе пайдаланбайтын болған жағдайда, оны электр желісінен ажыратыңыз. Кофеқайнатқышты желіден ажыратқан кезде тек қуаттандыру бауының ашасынан ұстаңыз және оны электр розеткасынан абайлап шығарыңыз, қуаттандыру бауынан тартпаңыз — бұл қуаттандыру бауының, электр розетканың зақымдануына әкелуі немесе қысқа тұйықталуын тудыруы мүмкін.
- Балалардың қауіпсіздігі мақсатында қаптама ретінде қолданылатын полиэтилен пакеттерді қараусыз қалдырмаңыз.

НАЗАР АУДАРЫҢЫЗ! Балаларға полиэтилен пакеттерімен немесе қаптама үлдірімен ойнауға рұқсат етпеңіз. **Тұншығу қаупі бар!**

- Кофеқайнатқыш балалардың пайдалануына арналмаған.
- Аспапты ойыншық ретінде пайдаланбаулары үшін балаларды қадағалап отырыңыз.
- Кофеқайнатқыш жұмыс істеп тұрғанда балаларға қуаттандыру бауына және құрылғыға тиісуіне жол бермеңіз.
- Жұмыс кезінде және суу кезінде құрылғыны балалардың қолы жетпейтін жерге қойыңыз.

- Осы құрылғы дене, психикалық немесе ақыл-ой мүмкіндіктері төмендетілген тұлғалардың
- (балаларды қоса) немесе олардың тәжірибесі немесе білімі болмаса, егер олар бақыланбаса немесе олардың қауіпсіздігі үшін жауап беретін тұлғамен аспапты пайдалану туралы нұсқаулықтар берілген болмаса, олардың пайдалануына арналмаған.
- Қуаттандыру бауының, қуаттандыру бауының ашасы және құрылғы корпусының жағдайын мезгілімен тексеріп отырыңыз.
- Қуаттандыру бауы зақымданғанда қауіп тудырмау үшін оны дайындаушы, сервистік қызмет немесе баламалы білікті маман ауыстыруы тиіс.
- Аспапты өз бетіңізбен жөндеуге тыйым салынады. Аспапты өз бетіңізбен жөндемеңіз, кез-келген ақаулықтар пайда болған кезде, сондай-ақ құрал құлағаннан кейін құрылғыны электр розеткасынан ажыратып, қызмет көрсету орталығына хабарласыңыз.
- Кофеқайнатқышты тек зауыт қаптамасымен ғана тасымалдаңыз.
- Құрылғыны балалардың және мүмкіндіктері шектеулі адамдардың қолы жетпейтін жерде сақтаңыз.

КОФЕҚАЙНАТҚЫШ ТЕК ТҰРМЫСТЫҚ ПАЙДАЛАНУҒА АРНАЛҒАН, КОФЕҚАЙНАТҚЫШТЫ КОМЕРЦИЯЛЫҚ НЕМЕСЕ ЗЕРТХАНАЛЫҚ МАҚСАТТАРДА ПАЙДАЛАНУҒА ТЫЙЫМ САЛЫНАДЫ.

КОФЕҚАЙНАТҚЫШТЫ ЖҰМЫСҚА ДАЙЫНДАУ

Құрылғыны төмен температурада тасымалдағаннан кейін немесе сақтағаннан кейін оны бөлме температурасында үш сағаттан кем емес уақыт ұстау қажет.

- Кофеқайнатқышты қаптамадан шығарыңыз және барлық қаптама материалдарын алып тастаңыз.
- Зауыт қаптамасын сақтап қойыңыз.
- Қауіпсіздік шаралары мен пайдалану нұсқауларымен танысыңыз.
- Жинақталымын тексеріңіз.
- Кофеқайнатқышты зақымдануға тексеріңіз, зақымданған жері бар болған жағдайда оны электр розеткасына қоспаңыз.
- Бұйымның төменгі панелінде көрсетілген қуаттандыру кернеуінің параметрлері электр желісінің параметрлеріне сәйкес келетініне көз жеткізіңіз. Құрылғыны 60 Гц жиіліктегі электр желісінде пайдаланғанда, ешқандай қосымша әрекет қажет емес.
- Кофеқайнатқыш корпусының сыртқы бетін таза (17), шаңды сүртуге арналған сәл дымқыл матамен сүртіңіз.
- Кофеқайнатқышты қатты, түзу және жылуға төзімді бетке орнатыңыз, кофеқайнатқыш корпусының жақтау қабырғаларынан басқа заттарға дейінгі қашықтық 20 см-ден кем емес, ал кофеқайнатқыштың үстіндегі бос кеңістік 30 см-ден кем болмауы керек.



- Кофеқайнатқышты асуілік сөрелердің немесе шкафтардың астында пайдаланбаңыз. Кофеқайнатқышты жұмыс істеуі кезінде одан шығатын бу, оларға залал келтіруі мүмкін.
- Кофеқайнатқышты орнату орны кішкентай балаларға қол жетімсіз болуы керек.
- Кофеқайнатқышты алғашқы қолданар алдында барлық шешілмелі бөлшектерді (4, 5, 13, 14, 18, 21, 22) жылы сумен жуыңыз және кептіріңіз.

КҮТУ РЕЖИМИ

- Егер ешқандай әрекет жасалмаса, дисплей жарығы 15 секундтан кейін сөнеді.
- Кофеқайнатқыш 30 минуттан кейін автоматты түрде күту режиміне өтеді.

НАЗАР АУДАРЫҢЫЗ! Басқарудың белсенді батырмаларының әрбір басылуы дыбыстық белгімен сүйемелденеді.

ДЫБЫСТЫҚ БЕЛГІНІ СӨНДІРУ

- Дыбыстық белгі беруді өшіру үшін батырмаларарды (29) «БАҒДАРЛАМА» және (27) «МИНУТТАР» 3 секунд бойы бірге басып тұрыңыз, дисплейде таба (37) «» көрінеді.
- Дыбыстық белгі беруді қосу үшін батырмаларарды (29) «БАҒДАРЛАМА» және (27) «МИНУТТАР» 3 секунд бойы бірге басып тұрыңыз, дисплейде таба (37) «» сөнеді.

ТАМШЫЛАУ КОФЕҚАЙНАТҚЫШЫ

НАЗАР АУДАРЫҢЫЗ! Тамшылау кофеқайнатқышты бірінші рет қолданар алдында оны шаю ұсынылады.

- Тамшылау кофеқайнатқышы сыйымдылығының (15) қақпағын (12) ашып, ауыз су құйыңыз, судың максималды деңгейінің белгісінен аспаңыз, қақпақты (12) жабыңыз.
- Қақпақты (11) ашыңыз және көпмәртелі сүзгіні (13) сүзгі ұстағышына (14) орнатыңыз. Сүзгі ұстағышының (14) дұрыс орнатылғанына көз жеткізіңіз, әйтпесе қақпақ (11) жабылмайды.
- Қақпақты (11) жабыңыз.
- Құтыны (18) алаңшаға (20) орнатыңыз, құты (18) қақпағының ортасы тамшыға қарсы клапанға сәйкес келуін қадағалаңыз.
- Қуат бауының шанышқысын электр розеткаға салыңыз, осы ретте дыбыстық белгі дыбысталады дисплейде екі секундқа барлық таңбалар пайда болады, содан кейін (34) «CLOCK» таңбасы жыпылықтайды, (31) «AM» таңбасы көрінеді және цифрлық таңбалармен (32) «12:00» уақыты көрсетіледі, бөлу нүктелері (33) жыпылықтайды, кофе қайнату қарқындылығының таңбасында (39) бір сегмент «» үнемі жанып тұрады.
- Кофеқайнатқышты қосу үшін (30) «КОФЕ ҚОСУ/ӨШІРУ» батырмасын басыңыз, осы ретте батырма-

ның (30) жарығы жанады, кофеқайнатқыш қосылады және ыстық су құтыға (18) ағады.

- Барлық су шыққаннан кейін, 3 дыбыстық белгі естіледі, кофеқайнатқыш жылуды сақтау режиміне өтеді, дисплейде (41) «TIME SINCE BREW» таңбасы көрсетіледі.
- Кофеқайнатқышты өшіру үшін (30) «КОФЕ ҚОСУ/ӨШІРУ» батырмасын басыңыз, кофеқайнатқыш сөнеді, құтыны шығарып алыңыз (18), одан суды төгіңіз, тамшылау кофеқайнатқышы жұмыс істеуге дайын.

АҒЫМДАҒЫ УАҚЫТТЫ БЕЛГІЛЕУ

- Қуат бауының шанышқысын электр розеткаға салыңыз, осы ретте дыбыстық белгі дыбысталады дисплейде екі секундқа барлық таңбалар пайда болады, содан кейін (34) «CLOCK» таңбасы жыпылықтайды, (31) «AM» таңбасы көрінеді және цифрлық таңбалармен (32) «12:00» уақыты көрсетіледі, бөлу нүктелері (33) жыпылықтайды, кофе қайнату қарқындылығының таңбасында (39) бір сегмент «» үнемі жанып тұрады.
- Ағымдағы уақыттың цифрлық таңбалары (32) «12:00», (34) «сағат» таңбасы, 5 секунд бойы жыпылықтайды, сіз ағымдағы уақытты орната аласыз.
- (28) «CAFAT» батырмасын басу арқылы ағымдағы уақытты «сағат» етіп орнатыңыз. Уақыт форматы 12 сағат, таңбалар (31) түске дейін «AM» және түстен кейін «PM» ағымдағы уақытты көрсетеді.
- (27) «МИНУТТАР» батырмасын басу арқылы ағымдағы уақытты «минуттар» етіп орнатыңыз. Ағымдағы уақыт цифрлық таңбалармен көрсетіледі (32).

- Ағымдағы уақытты орнатқаннан кейін, кофеқайнатқыш күту режиміне оралады, осы ретте дисплей ағымдағы уақытты (32), таңбаны (31) «AM немесе PM» және кофені қайнату қарқындылығының таңбасын «☉» көрсетіп тұрады.

ТАМШЫЛАУ КОФЕҚАЙНАТҚЫШЫНДА КОФЕ ДАЙЫНДАУ

- Тамшылау кофеқайнатқышы сыйымдылығының (15) қақпағын (12) ашып, ауыз су құйыңыз, судың максималды деңгейінің белгісінен аспаңыз, қақпақты (12) жабыңыз.
- Қақпақты (11) ашыңыз және көпмәртелі сүзгіні (13) сүзгі ұстағышына (14) орнатыңыз. Тамшылау кофеқайнатқыш 10 тостаған кофе дайындауға арналған, ол шамамен 60 грамм ұнтақталған кофені қажет етеді.
- Қажетті мөлшерде ұнтақталған кофені өлшеп, оны сүзгіге (13) салыңыз. Орташа мөлшермен бір тостақ кофеге 6 грамм ұнтақталған кофе қажет, дәл мөлшерін талғамға қарай таңдаңыз.
- Сүзгі ұстағышының (14) дұрыс орнатылғанына көз жеткізіңіз, әйтпесе қақпақ (11) жабылмайды.
- Қақпақты (11) жабыңыз.
- Құтыны (18) алаңшаға (20) орнатыңыз, құты (18) қақпағының ортасы тамшыға қарсы клапанға сәйкес келуін қадағалаңыз.
- Қуат бауының шанышқысын электр розеткаға салыңыз, осы ретте дыбыстық белгі дыбысталады ди-

- сплейде екі секундқа барлық таңбалар пайда болады, содан кейін (34) «CLOCK» таңбасы жыпылықтайды, (31) «AM» таңбасы көрінеді және цифрлық таңбалармен (32) «12:00» уақыты көрсетіледі, бөлу нүктелері (33) жыпылықтайды, кофе қайнату қарқындылығының таңбасында (39) бір сегмент «☉» үнемі жанып тұрады. Қажет болса, ағымдағы уақытты орнатуға болады («АҒЫМДАҒЫ УАҚЫТТЫ ОРНАТУ» бөлімін қараңыз).
- Кофеқайнатқышты (30) қосу үшін «КОФЕ ҚОСУ/ӨШІРУ» батырмасын басыңыз, осы ретте батырманың жарығы (30) жанады, кофеқайнатқыш қосылады және дайын кофе құтыға (18) аға бастайды.

НАЗАР АУДАРЫҢЫЗ! Су ұнтақталған кофе арқылы бу қысымымен өтеді, сондықтан кофені әзірлеу кезінде кофеқайнатқыштың үстіне еңкеюге, қақпақты (11) ашуға және сүзгі (13) мен сүзгі ұстағышты (14) шығаруға тыйым салынады.

Ескертпе: тамшылау кофеқайнатқышы жұмыс істеп тұрғанда тек батырма (30) «СҰРУ ЖҮЙЕСІ» ғана белсенді болады.

- Кофе дайындау аяқталғаннан кейін 3 дыбыстық белгі естіледі, кофеқайнатқыш жылуды сақтау режиміне өтеді, дисплейде таңба (41) «TIME SINCE BREW» жанады, ал дисплей жарығы сөнеді. Жылуды ұстау уақыты - 30 минут.

Ескертпе: сіз кез-келген уақытта құтыны (18) шығарып кофе құя аласыз, осы ретте тамшыға қарсы сүзгі іске қосылады, құтының (18) болмау уақытын 30 секундтан асырмаңыз.

КОФЕНІ ДЕМДЕУ «ҚАРҚЫНДЫЛЫҒЫН» ОРНАТУ

- Кофені демдеу «қарқындылығын» орнату үшін, батырманы (29) «БАҒДАРЛАМА» 3 секунд бойы басып ұстап тұрыңыз, дисплейде ағымдағы уақыт таңбалар (31) «PM» немесе «AM» арқылы көрінеді, таңба (38) «STRENGTH» жыпылықтайды, батырманы «БАҒДАРЛАМА» қайта басу арқылы кофені демдеудің «қарқындылығын» орнатыңыз, қарқындылық таңбалары (39) «☉», «☼», «☽» арқылы және «күшті» кофе (49) «1-4» таңбасымен көрсетіледі. Кофе демдеудің «қарқындылығын» орнатқаннан кейін, таңдалған таңбаны растау үшін 5 секунд бойы үздіксіз жыпылықтайды, содан кейін кофеқайнатқыш күту режиміне оралады.

ТАМШЫЛАУ КОФЕҚАЙНАТҚЫШТЫ АВТОМАТТЫ ТҮРДЕ ҚОСУ УАҚЫТЫН ОРНАТУ

- Қуат бауының шанышқысын салыңыз және ағымдағы уақытты орнатыңыз («АҒЫМДАҒЫ УАҚЫТТЫ ОРНАТУ» бөлімін қараңыз).
- Ағымдағы уақыттың дұрыс орнатылғанына көз жеткізіңіз.
- Тамшылау кофеқайнатқышты қосу уақытын орнату үшін батырманы (29) «БАҒДАРЛАМА» басыңыз, бұл ретте батырманың индикаторы (29) жанады, дисплейде таңбалар (36) «PROGRAMM», таңба (31) «AM» көрсетіледі, цифрлық таңба (32) жыпылықтайды, таңба (38) «STRENGTH» тұрақты жанып тұрады.

- (28) «САҒАТ» батырмасын басу арқылы ағымдағы уақытты «сағат» етіп орнатыңыз. Уақыт форматы 12 сағат, таңбалар (31) түске дейін «AM» және түстен кейін «PM» ағымдағы уақытты көрсетеді.
- (27) «МИНУТТАР» батырмасын басу арқылы ағымдағы уақытты «минуттар» етіп орнатыңыз. Ағымдағы уақыт цифрлық таңбалармен көрсетіледі (32).
- Тамшылау кофеқайнатқышты қосудың орнатылған уақытын батырманы (29) «БАҒДАРЛАМА» басу арқылы растаңыз.
- Егер сіз кофеқайнатқыштың орнатылған қосылу уақытын батырманы (29) «БАҒДАРЛАМА» басу арқылы растамасаңыз, цифрлық таңбалар (32) 5 секунд бойы жыпылықтайды және кофеқайнатқыш күту режиміне оралады.
- Тамшылау кофеқайнатқышты қосу уақытын болдырмау үшін батырманы (29) «БАҒДАРЛАМА» басыңыз, батырма индикаторы (29) сөнеді, дисплейде (36) «PROGRAMM» таңбасы сөнеді.

Ескертпе: тамшылау кофеқайнатқышты автоматты түрде қосқаннан кейін «эспрессо» кофесін немесе «капучино» кофесін әзірлеуге көшу үшін, батырманы (23) «ҚОСУ» басуға болады.

ТАМШЫЛАУ КОФЕҚАЙНАТҚЫШТАҒЫ МИНИРАЛДЫ ШӨГІНДІЛЕРДІ (ҚАҚТЫ) ЖОЮ

- Тамшылау кофесін берудің 300 айналымынан кейін дисплейде (35) «CLEAN» таңбасы пайда болады

- және кофеқайнатқышты тазарту қажеттілігін еске салып, жыпылықтайды. Егер сол уақытта кофеқайнатқышты тазарту мүмкін болмаса, онда сіз тамшылау кофеқайнатқышты қолдануды жалғастыра аласыз.
- Кофеқайнатқышты жүйелі түрде қақтан тазалап отырыңыз.
 - Сіз «үйде қақтан тазарту құралы» қолдана аласыз - бұл 1 литр суға 2 шай қасық қатынасында лимон қышқылының ерітіндісі.
 - Қақпақты (12) ашыңыз, сұйыққойманы (15) қақтан тазартқыш құралымен максималды деңгейге дейін толтырыңыз.
 - Сүзгі ұстағышының (14) және сүзгінің (13) орнына орнатылғанына және сүзгіде (13) ұнтақталған кофе жоқ екеніне көз жеткізіңіз.
 - Құтыны (18) алаңшаға (20) орнатыңыз.
 - Қуаттандыру бауының ашасын электр розеткасына тығыңыз.
 - Батырмаларды (27) «МИНУТТАР» және (28) «САФАТТАР» 3 секунд БОЙЫ басып тұрыңыз, сонда дыбыстық белгі естіледі.
 - Содан кейін батырманы (30) «СҰРУ ЖҮЙЕСІ» басыңыз, осы ретте батырма индикаторы (30) жанады, кофеқайнатқыш қосылады және сұйыққоймада (15) тазартқыш құрал біткенге дейін жұмысын жалғастырады, содан кейін дыбыстық белгі естіледі. Тазалау режимінің соңында кофеқайнатқыш күту режиміне оралады.

- Құтыдан (18) қақтан тазартқыш құралын ағызып тастаңыз.
- Қақты кетіргеннен кейін кофеқайнатқышты әбден жуыңыз. Бұл үшін сұйыққоймаға (15) кофені сүзгіге (13) сеппей тұрып таза суды құйыңыз да, құрылғыны қосыңыз.
- Кофеқайнатқышты жуу циклын бірнеше рет қайталаңыз.

Ескертпелер:

- қажет болса, тамшылау кофе жасаудың 300 циклын күтпей-ақ тазалау режимін қосуға болады, тазалау ерітіндісін дайындап, оны сыйымдылыққа (15) құйыңыз, батырмаларды (27) «МИНУТТАР» және (28) «САФАТТАР» 3 секунд бойы басып тұрыңыз, осы ретте дыбыстық белгі естіледі және дисплейде тазарту таңбалары (35) «CLEAN» көрсетіледі, содан кейін батырманы (30) «СҰРУ ЖҮЙЕСІ.» басыңыз.
- қақты кетіру үшін кофеқайнатқыштар мен кофе-шиналардағы қақты кетіруге арналған арнайы құралдарды оларды пайдалану нұсқаулығын қатаң сақтай отырып, қолдануға болады.

«ЭСПРЕССО» КОФЕҚАЙНАТҚЫШЫ

НАЗАР АУДАРЫҢЫЗ! Кофені бірінші рет дайындамас бұрын бойлерді, сүзгі ұстағышты (4), капучино қондырмасын (5), капучинатор түтігін (6), кофе сүзгілерін (21), өлшеуіш қасықты (22) шаю ұсынылады.

- Бу шығару қызметі сөніп тұрғанына көз жеткізіңіз, ол үшін тұтқаны (7) «☺» сағат тілі бағытымен тірелгенше бұрыңыз.
- Суға арналған сыйымдылық (9) қақпағын (10) ашыңыз және сыйымдылықты (9) суық сумен максималды деңгейге дейін толтырыңыз.
- Кофеге арналған сүзгінің бірін (21) ұстағышқа (4) салыңыз, ұнтақталған кофені сүзгіге (21) салмаңыз.
- Сүзгі ұстағышын (4) кофеқайнатқышқа орнатыңыз, сүзгі ұстағышының шығыңқы бөліктері (4) бойлердегі ойықтарға сәйкес келуі керек, содан кейін сүзгі ұстағышының (4) тұтқасын (3) тірелгенге дейін оңға бұрыңыз.
- Тостағанды табандық торына (2) қойыңыз.
- Қуат бауының шанышқысын электр розеткаға салыңыз, осы ретте дыбыстық белгі дыбысталады дисплейде екі секундқа барлық таңбалар пайда болады, содан кейін (34) «CLOCK» таңбасы жыпылықтайды, (31) «AM» таңбасы көрінеді және цифрлық таңбалармен (32) «12:00» уақыты көрсетіледі, бөлу нүктелері (33) жыпылықтайды, кофе қайнату қарқындылығының таңбасында (39) бір сегмент «☺» үнемі жанып тұрады. Қажет болса, ағымдағы уақытты орнатуға болады («АҒЫМДАҒЫ УАҚЫТТЫ ОРНАТУ» бөлімін қараңыз).
- «Эспрессо» кофеқайнатқышын қосу үшін (23) «ҚОСУ» батырмасын басыңыз, осы ретте (23) «ҚОСУ» және (24) «БУ АЛДЫН АЛА ҚЫЗДЫРУ» батырмаларының индикаторлары үнемі жанып тұрады, ал (25) «☺» және (26)

«☺ ☺» батырмаларының индикаторлары жыпылықтап тұрады.





- Алдын ала қыздыру аяқталғаннан кейін (25) «☺» және (26) « » батырмаларының индикаторлары үнемі жанып тұрады.
- Батырманы (26) «☺ ☺» басыңыз, осы ретте батырма (26) «☺ ☺» жарығы жанады және жыпылықтап тұрады, су орнатылған тостағанға құйыла бастайды. Тостағанның көлеміне байланысты батырманы (26) «☺ ☺» бірнеше рет басыңыз.
- Батырманы (23) «СӨНДІРУ» басып кофеқайнатқышты сөндіріңіз, табандық торынан (2) толтырылған тостағанды шешіп алыңыз және оның ішіндегі суды төгіңіз, кофеқайнатқыш пайдалануға дайын.
- Егер ол қолданылмаса, кофеқайнатқышты әрдайым өшіріп отырыңыз және оны электр желісінен ажыратып отырыңыз.

«ЭСПРЕССО» КОФЕСІН ӘЗІРЛЕУ









Жақсы «эспрессо» кофесін қалай әзірлеуге болады

- «Эспрессо» кофеқайнатқыштарына арналған ұнтақталған кофені пайдаланыңыз.
- Ұнтақталған кофені аздап сүзгіде (21) нығыздаыз, ол үшін өлшегіш қасықтың теріс жағын (22) пайдаланыңыз.
- Дайындалған кофенің күштілігі кофе дәндерінің тартылу дәрежесі мен сапасына байланысты болады. Егер кофе тым ұзақ құйылса, бұл кофе

тым ұсақ ұнтақталған екенін немесе тым қатты тығыздалғанын білдіреді.

- Бу шығару қызметі сөніп тұрғанына көз жеткізіңіз, ол үшін тұтқаны (7) «» сағат тілі бағытымен тірелгенше бұрыңыз.
- Суға арналған сыйымдылық (9) қақпағын (10) ашыыз және сыйымдылықты (9) суық сумен максималды деңгейге дейін толтырыңыз.
- Кофе сүзгілерінің бірін (21) ұстағышқа (4) салыңыз да, ұнтақталған кофені сүзгіге (21) себіңіз, өлшегіш қасықты (22) қолданып, ұнтақталған кофені өлшегіш қасықтың теріс жағымен (22) аздап нығыздаңыз.
- Бір үлес «эспрессо» кофесін әзірлеу үшін кішкене сүзгіні (21) пайдаланыңыз және батырманы (25) «» басыңыз, екі үлес кофе «эспрессо» әзірлеу үшін үлкен сүзгіні (21) пайдаланыңыз және батырманы (26) « » басыңыз.
- Сүзгі ұстағышын (4) кофеқайнатқышқа орнатыңыз, сүзгі ұстағышының шығыңқы бөліктері (4) бойлердегі ойықтарға сәйкес келуі керек, содан кейін сүзгі ұстағышының (4) тұтқасын (3) тірелгенге дейін оңға бұрыңыз.
- Тостағанды табандық торына (2) қойыңыз.
- Қуат бауының шанышқысын электр розеткаға салыңыз, осы ретте дыбыстық белгі дыбысталады дисплейде екі секундқа барлық таңбалар пайда болады, содан кейін (34) «CLOCK» таңбасы жыпылықтайды, (31) «AM» таңбасы көрінеді және цифрлық таңбалармен (32) «12:00» уақыты көрсетіледі, бөлу нүктелері (33) жыпылықтайды, кофе қайнату

қарқындылығының таңбасында (39) бір сегмент «» үнемі жанып тұрады. Қажет болса, ағымдағы уақытты орнатуға болады («АҒЫМДАҒЫ УАҚЫТТЫ ОРНАТУ» бөлімін қараңыз).

- «Эспрессо» кофеқайнатқышын қосу үшін (23) «ҚОСУ» батырмасын басыңыз, осы ретте (23) «ҚОСУ» және (24) «БУ АЛДЫН АЛА ҚЫЗДЫРУ» батырмаларының индикаторлары үнемі жанып тұрады, ал (25) «» және (26) « » батырмаларының индикаторлары жыпылықтап тұрады.
- Алдын ала қыздыру аяқталғаннан кейін (25) «» және (26) « » батырмаларының индикаторлары үнемі жанып тұрады.
- Ескертпе: - алдын ала қыздыру кезінде сіз кофе жасау үшін қолданылатын тостағанды оларды уалаңшаға (8) орнату арқылы жылыта аласыз.
- Егер сіз шағын сүзгіні (21) орнатсаңыз, (25) «» батырмасын басыңыз, егер үлкен сүзгі (21) орнатылса, (26) « » батырмасын басыңыз, осы ретте (25 немесе 26) батырманың жарығы жанады және жыпылықтап тұрады, дайын кофе орнатылған тостағанға құйылады.
- Кофе тостағанға құйылғаннан кейін, су беру сенеді және батырмалардың (23, 24, 25, 26) жарығы жанады.
- (23) «ҚОСУ» батырмасын басып, кофеқайнатқышты өшіріңіз, табандық торынан (2) тостаған кофесін шешіп алыңыз.
- Егер ол қолданылмаса, кофеқайнатқышты әрдайым өшіріп отырыңыз және оны электр желісінен ажыратып отырыңыз.

- Кофеқайнатқыштың суығанын күтіңіз және сүзгі ұстағышын (4) шешіп алыңыз, ол үшін оны сол жаққа қарай бұраыңыз.
- Орнатылған сүзгіні (21) шешіп алыңыз және одан қалған ұнтақталған кофені кетіріңіз.
- Сүзгіні (21) және сүзгі ұстағышты (4) ағынды судың астында шайып, құрғатыңыз.

Ескертпелер:

- сүзгі ұстағышын (4) алып тастаудың шұғыл қажеттілігі туындаса, бойлердегі қысымды
- төмендетіп, кофеқайнатқышты қосу/сөндіру батырмасын (23) «ҚОСУ» басып сөндіру керек, ұштама (5) астына лайық тостағанды қойыңыз және бу шығаруды сәл ашыңыз, ол үшін тұтқаны (7) «☞» сағат тіліне қарсы бұрыңыз, бойлердегі қысым түскен соң, сүзгі ұстағышын (4) шешіп алуға болады.
- кофені қайта әзірлеу аралығы 3-5 минуттан кем болмауға тиіс.
- «эспрессо» кофеқайнатқышы жұмыс істеп тұрған кезде тамшылау кофеқайнатқышы да жұмыс істей алады.

«ЭСПРЕССО» КОФЕСІНІҢ ҮЛЕСТЕРІН БАҒДАРЛАМАЛАУ

- Шағын сүзгіні (21) орнатыңыз және оған ұнтақталған кофе салыңыз. «Эспрессо» кофесін дайындау кезінде (25) «☛» батырмасын басып тұрыңыз, осы ретте бір тостаған индикаторы (25) «☛» жыпылықтайды.

Тостағанға эспрессо кофесінің қажетті үлесі құйылғанда, батырманы (7) босатыңыз. Бір тостаған кофенің максималды мөлшері шамамен 90 мл.

- «Эспрессо» кофесінің келесі үлесін дайындау кезінде дайын кофенің бағдарламаланған көлемі тостағанға құйылады.
- Үлкен сүзгіні (21) орнатыңыз және оған ұнтақталған кофе салыңыз. «Эспрессо» кофесін дайындау кезінде батырманы (26) «☛☛» басыңыз және басып ұстап тұрыңыз, осы ретте батырма индикатор (26) «☛☛» жыпылықтап тұрады. Тостағанға «эспрессо» кофесінің қажетті үлесі құйылғанда, батырманы (7) босатыңыз. Екі тостаған кофенің максималды көлемі шамамен 130 мл.
- «Эспрессо» кофесінің келесі үлесін дайындау кезінде дайын кофенің бағдарламаланған көлемі тостағанға құйылады.

ЗАУЫТТЫҚ БАПТАУЛАРҒА ОРАЛУ

- Зауыттық баптауларға оралу үшін кофеқайнатқышты қосыңыз, батырмалардың барлық индикаторлары (23, 24, 35, 26) үнемі жанып тұрғанша күтіңіз.
- Батырмаларға (25) «☛» и (26) «☛☛» бірден басыңыз, осы ретте батырма (23) «ҚОСУ», (25) «☛» және (26) «☛☛» жыпылықтайды, содан кейін батырмалар индикациясы (23, 24, 25, 26) тұрақты жанып тұрады.
- Кофеқайнатқыш зауыттық баптаулармен жұмыс істеуге дайын.

«КАПУЧИНО» КОФЕСІН ӨЗІРЛЕУ

НАЗАР АУДАРЫҢЫЗ! Шыққан ыстық буға күйіп қалудан сақ болыңыз.

СҮТ НЕМЕСЕ КІЛЕГЕЙДІ ТАҢДАУ

- Көбікті дайындау үшін қолданылатын сүт балғын және консервантсыз болуы керек.
- Майлылығы 4-тен 6%-ға дейінгі дәстүрлі майы айырылмаған сүт пайдаланылады, кілегейдің майлылығы 10%-дан аз болмауы керек.
- Бу шығару қызметі сөніп тұрғанына көз жеткізіңіз, ол үшін тұтқаны (7) «☺» сағат тілі бағытымен тірелгенше бұрыңыз.
- «Эспрессо» кофесін алдыңғы бөлімде сипатталғандай етіп әзірлеңіз.
- Батырманы (24) «БУ АЛДЫН АЛА ҚЫЗДЫРУ» басыңыз, батырма индикаторы (24) тұрақты жанғанға дейін күтіңіз. Ұштама (5) астына су жинауға арналған кез келген қолайлы сыйымдылықты қойыңыз. Капучинатор-түтігіндегі (6) конденсатты кетіру үшін, бу шығару тұтқасын (7) «☺» абайлап сағат тілі бағытына қарсы ширек айналымына бұрыңыз.
- Конденсатты шығарғаннан кейін тұтқаны (7) «☺» сағат тілі бағытымен тірелгенше бұрып, бу шығаруды жабыңыз.

Ескөртпе: сүзгі ұстағышынан (4) будың немесе судың аз мөлшері шығуы ықтимал, бұл қалыпты құбылыс.

- Суық сүтті немесе кілегейді тар, биік сыйымдылыққа құйыңыз.
- Капучинатор-түтігі ұштамасын (5) сүт немесе кілегей құйылған сыйымдылыққа салыңыз, бу шығару реттегішінің тұтқасын (7) «☺» абайлап сағат тіліне қарсы ширек немесе одан көп айналымға бұрыңыз. Ұштама (5) сыйымдылық түбіне тимеуі керек, өйткені онда будың шығуы қиындай түседі, қалың көбік алу үшін бірнеше секунд жеткілікті.

Ескөртпе: сүттің шайқалып төгілуіне жол бермеу үшін әрқашан ұштаманы (5) сүттің бетінен 1 см асатын теңдікке салыңыз.

- Шығып жатқан бу құйын түзеді, ол сүт көбігінің пайда болуына септігін тигізеді, сүті бар сыйымдылықты ұштамаға (7) қатысты сүт көбігі пайда болғанға дейін уақытылы көтеріп және түсіріп тұрыңыз.
- Сүт көбігін алу процесі – бұл өнер. Бірінші реттен көбік шықпауы да мүмкін, қам жеменіз және жақсы нәтижеге қол жеткізгенге дейін тәжірибе жасаңыз.
- Сүт көбігін шайқау кезінде сіз ұштаманы (5) алып тастауға болады және сүт көбігін капучинатор-түтігінен (6) шыққан бумен тікелей шайқауға болады.
- Тұтқаны (7) «☺» сағат тілі бағытымен тірелгенше бұрып, бу шығаруды жабыңыз.
- Бу шығару батырмасын (24) «БУ АЛДЫН АЛА ҚЫЗДЫРУ» қайта басып, бу шығаруды өшіріңіз.

- Өзірленген «эспрессо» кофесіне сүт көбігін қосыңыз, енді «капучино» кофесі дайын. Сіз сүт көбігін ұнтақ қант пен какао ұнтағымен безендіре аласыз.
- Сүт көбігін әзірлегеннен кейін бірден ұштаманы (5) тазалаңыз, бұл үшін ұштаманы (5) су құйылған сыйымдылыққа түсіріңіз, (24) «БУ АЛДЫН АЛА ҚЫЗДЫРУ» батырмасын басып, бу шығаруды қосыңыз және будың аз мөлшерін шығару үшін, бу шығару тұтқасын (7) «☺» сағат тіліне қарсы бұрыңыз, содан кейін сағат тілі бойынша тірелгенге дейін тұтқаны (7) «☺» бұрып, бу шығаруды жабыңыз, (24) «БУ АЛДЫН АЛА ҚЫЗДЫРУ» батырмасын басып бу шығаруды өшіріңіз.
- Кофеқайнатқышты (23) «ӨШІРУ» батырмасын басу арқылы өшіріңіз.
- Кофеқайнатқыштың суығанын күтіңіз және ұштаманы (5) түтік-капучинатордан (6) шешіңіз, түтік-капучинатордың (6) сыртын дымқыл жұмсақ матамен сүртіңіз, ұштаманың (5) өзін ағын сумен жуыңыз.

Ескөртпелер:

- егер сіз «капучино» кофесін дайындағаннан кейін бірден «эспрессо» кофесін жасағыңыз келсе, бұл жағдайда бойлердегі судың температурасын төмендету керек;
- бос тостағанды торға (2) орнатыңыз, егер сүзгі ұстағышы (4) және сүзгі (21) орнатылмаған болса, сүзгі ұстағышын (4) кофеқайнатқышқа орнатыңыз,

ұнтақталған кофені сүзгіге (21) салмаңыз;

- сүзгі ұстағышын (4) кофеқайнатқышқа орнатыңыз, сүзгі ұстағышының шығыңқы бөліктері (4) бойлердегі ойықтарға сәйкес келуі керек, содан кейін сүзгі (4) ұстағышының тұтқасын (3) оң жаққа тірелгенге дейін бұрыңыз;
- батырманы (26) «☑☑» басып, су жіберуді тоқтатыңыз, қажет болса, батырманы (26) «☑☑» қайта басыңыз, кофеқайнатқыш эспрессо кофесін әзірлеуге дайын.
- кофеқайнатқыш бойлеріндегі судың температурасын төмендету үшін, «капучино» кофесін дайындағаннан кейін, кофеқайнатқыш бойлеріндегі суды салқындату үшін 5-10 минут кідіртуге болады.

СУСЫНДАРДЫ ҚЫЗДЫРУ

- Капучинатор-түтігін (6) ұштамасыз (5) сусыны бар тостағанға салып дайын сусындарыңызды қыздыра аласыз.
- Егер сүзгі ұстағыш (4) және сүзгі (21) орнатылмаған болса, сүзгі ұстағышын (4) кофеқайнатқышқа орнатыңыз, ұнтақталған кофені сүзгіге (21) сеппеңіз.
- Сүзгі ұстағышын (4) кофеқайнатқышқа орнатыңыз, сүзгі ұстағышының шығыңқы бөліктері (4) бойлердегі ойықтарға сәйкес келуі керек, содан кейін сүзгі ұстағышының (4) тұтқасын (3) тірелгенге дейін оңға бұрыңыз.
- Батырманы (24) «БУ АЛДЫН АЛА ҚЫЗДЫРУ» басыңыз, батырма индикаторы (24) тұрақты жанғанға дейін күтіңіз.

- Түтік-капучинаторды (6) ұштамасыз (5) қыздырғыңыз келетін сусыны бар тостағанға салыңыз, бу шығару реттегіші тұтқасын (7) «☺» абайлап сағат тіліне қарсы бұрыңыз.
- Тұтқаны (7) «☺» сағат тілі бағытымен тірелгенше бұрып, бу шығаруды жабыңыз.
- Бу шығару батырмасын (24) «БУ АЛДЫН АЛА ҚЫЗДЫРУ» қайта басып, бу шығаруды өшіріңіз.
- Кофеқайнатқышты батырманы (23) «ҚОСУ» басу арқылы өшіріңіз.

Ескертпе: сүзгі ұстағышынан (4) будың немесе судың аз мөлшері шығуы ықтимал, бұл қалыпты құбылыс.

«ЭСПРЕССО» КОФЕҚАЙНАТҚЫШЫН МИНЕРАЛДЫ ШӨГІНДІЛЕРДЕН (ҚАҚТАН) ТАЗАРТУ

Кофеқайнатқыштың жұмысы тиімді болу үшін 2-3 ай сайын, ал егер су «кермек» болса, одан да жиі, қағын кетіріп тұру керек.

1. Бу шығару сөніп тұрғанына көз жеткізіңіз, ол үшін тұтқаны (7) «☺» сағат тілі бағытымен тірелгенше бұрыңыз.
 2. Лимон қышқылының ерітіндісін әзірлеңіз: 2 екі шай қасық лимон қышқылын 1 литр суға қосып, қақпақты (10) ашыңыз және жасалған ерітіндіні суға арналған сыйымдылыққа (9) құйыңыз.
 3. Кофеге арналған сүзгілердің бірін (21) ұстағышқа (4) салыңыз сүзгіні (21) ұнтақталған кофемен толтырмаңыз.
4. Сүзгі ұстағышын (4) кофеқайнатқышқа орнатыңыз, сүзгі ұстағышының шығыңқы бөліктері (4) бойлердегі ойықтарға сәйкес келуі керек, содан кейін сүзгі ұстағышының (4) тұтқасын (3) тірелгенше оңға бұрыңыз.
 5. Сәйкес келетін тостағанды торға (2) қойыңыз.
 6. Қуаттандыру бауының ашасын электр розеткасына салыңыз.
 7. «Эспрессо» кофеқайнатқышын қосу үшін, батырманы (23) «ҚОСУ» басыңыз, осы ретте батырма индикаторлары (23) «ҚОСУ» және (24) «БУ АЛДЫН АЛА ҚЫЗДЫРУ» тұрақты жанып тұрады, ал батырма индикаторлары (25) «☑» және (26) «☑ ☑» жыпылықтап тұрады. Алдын ала қыздыру аяқталғаннан кейін батырмалар индикаторлары (25) «☑» және (26) «☑ ☑» тұрақты жанатын болады.
 8. Батырмаға (26) «☑ ☑» басып, су жіберуді қосыңыз, тазалағыш ерітінді сүзгі ұстағышынан (4) шыққанша күтіңіз және батырмаға (26) «☑ ☑» қайта басыңыз, бұл бойлердегі суды кетіру үшін және оны тазартқыш ерітіндімен толтыру үшін қажет.
 9. 3-5 минут күтіп, батырманы (26) «☑ ☑» қайта басыңыз. Тазалағыш ерітіндіні тостағаннан ағызыңыз.
 10. Батырманы (24) «БУ АЛДЫН АЛА ҚЫЗДЫРУ» басыңыз, батырма индикаторы (24) тұрақты жанып тұрғанға дейін күтіңіз. Ұштама (5) астына су жинауға арналған кез келген қолайлы сыйымдылықты қойыңыз. Бу шығару тұтқасын (7) «☺» сағат тіліне қарсы

буддың максималды шығу күйіне дейін абайлап бұрыыз, бudy шамамен 1 минут бойы шығарыңыз, тұтқаны (7) «☺» сағат тілі бағытымен бұру арқылы бу шығаруды жабыңыз.

11. (23) «ҚОСУ» батырмасын басу арқылы кофеқайнатқышты өшіріңіз. 10-15 минут күтіңіз.
12. Батырмаға (23) «ҚОСУ» басу арқылы кофеқайнатқышты қосыңыз, осы ретте батырма индикаторлары (23) «ҚОСУ» және (24) «БУ АЛДЫН АЛА ҚЫЗДЫРУ» тұрақты жана бастайды, ал батырманың индикаторлары (25) «☑» және (26) «☑☑» жыпылықтап тұрады. Алдын ала қыздыру аяқталғаннан кейін батырмалар индикаторлары (25) «☑» және (26) «☑☑» тұрақты жанатын болады.
13. 10 тармақта сипатталғандай етіп, бу шығару арналарын тазартуды қайталаңыз.
14. Тазартқыш ерітіндісі сыйымдылықтан (9) толық шыққанға дейін, 8 және 9 тармақтарды кішкене үзіліспен орындаңыз.
15. (23) «ҚОСУ» батырмасын басу арқылы кофеқайнатқышты өшіріңіз.
16. Сыймдылыққа (9) максималды деңгейге дейін таза су толтырыңыз және 8, 9 тармақтарын кем дегенде 3 рет, арасына 10-15 минут үзіліс салмай, қайталаңыз.
17. Бу шығатын арналарды тазартқыш ерітіндіден шайыңыз, 10-тармақ.
18. (23) «ҚОСУ» батырмасын басу арқылы кофеқайнатқышты өшіріңіз.

Ескертпе: қақты кетіру үшін кофеқайнатқыштар мен кофе-машиналардағы қақты кетіруге арналған арнайы құралдарды оларды пайдалану нұсқаулығын қатаң сақтай отырып, қолдануға болады.

КОФЕҚАЙНАТҚЫШТЫ ТАЗАЛАУ

- Кофеқайнатқышты өшіріп, оның толық салқындауын күтіңіз.
- Егер сүзгі саңылауларында (21) ұнтақталған кофе тұнбасы болса, сүзгілерді (21) кішкене қылшақшамен тазалаңыз.
- Тамшылау кофеқайнатқышының тамшылауға қарсы клапанынан дайын кофенің тамшылары ағып, құтының (18) қыздыру алаңшасына (20) ағуы мүмкін. Кофе дайындау кезінде тамшылардың алаңшаға (20) ағуына жол бермеу үшін құтыны (18) ұзақ уақытқа алып тастамаңыз.
- Егер кофе тамшылары алашаға (20) аққан жағдайда, оны қағаз сүлгімен немесе құрғақ шүберекпен сүртіңіз.
- Тамшылау кофеқайнатқышты қолданғаннан кейін, алашаны (20) дымқыл шүберекпен сүртіңіз, алаңшаны (20) тазарту үшін абразивті тазартқыш құралдарды пайдаланбаңыз.
- Кофеқайнатқыш корпусын (17) жұмсақ, сәл дымқыл матамен сүртіңіз, одан кейін кофеқайнатқыш корпусын (17) құрғатып сүртіңіз. Кофеқайнатқышты тазалау үшін қажайтын жуғыш заттарды және еріткіштерді пайдалануға тыйым салынады.

- Кофеқайнатқыш корпусын, қуаттандыру бауын және қуаттандыру бауы шанышқысын суға немесе кез-келген басқа сұйықтықтарға салуға тыйым салынады.
- Кофеқайнатқыштың шешілмелі бөлшектерін бейтарап жуу құралы бар жылы сумен жуыңыз, шайыңыз және кептіріңіз.

Тамшыларға арналған табандық

- Табандық толған кезде қызыл түсті индикатор (1) қалқып шығады, ол торда (2) орналасқан.
- Табандықтан торды (2) шешіп алыңыз, табандықты шешіп алыңыз және оның ішіндегі суды төгіп тастаңыз, табандықты орнына қойыңыз, торды (2) табандыққа орнатыңыз.
- Қажет болған жағдайда табандықты және торды (2) жұмсақ жуғыш зат қосылған сумен жуып, шайып және кептіруге болады.

САҚТАЛУЫ

- Кофеқайнатқышты ұзақ уақыт бойы сақтауға алып қоймас бұрын, оны электр желіден ажыратыңыз, құрылғыны суытып қойыңыз.
- Кофеқайнатқышты қаптан тазартыңыз және кофеқайнатқыш корпусы мен табандық тазартуын жүргізіңіз.
- Кофеқайнатқышты зауыттық қаптамаға салып қойыңыз.
- Кофеқайнатқышты 0 °C-ден жоғары температура-

да қолданыңыз және сақтаңыз.

- Кофеқайнатқышты құрғақ салқын, балалар және мүмкіндіктері шектеулі адамдардың қолы жетпейтін жерде сақтаңыз.

ЖЕТКІЗІЛІМ ЖИЫНТЫҒЫ

- Кофеқайнатқыш – 1 дн.
- Тамшылау кофеқайнатқыш құтысы – 1 дн.
- Тамшылау кофеқайнатқыштың көпмәртелі сүзгісі – 1дн.
- Кофеге арналған сүзгілер – 2 дн.
- Өлшегіш қасық – 1 дн.
- Нұсқаулық – 1 дн.

ТЕХНИКАЛЫҚ СИПАТТАМАЛАРЫ

- Электр қуаттандыруы 220-240 В ~ 50-60 Гц
- Номиналды тұтыну қуаттылығы: 2100 Вт
- Суға арналған сыйымдылық көлемі: 1,5 л
- Тамшылаушы кофеқайнатқыш құтысының көлемі: 1,5 л

КӨДЕГЕ АСЫРУ



Қалдықтардың бақыланбай пайдаға асыруынан қоршаған ортаға немесе адамдардың денсаулығына зиян келтірмеу үшін, құралдың немесе қуаттандыру элементтерінің (егер жинағына кірсе) қызмет ету мерзімі аяқталғаннан кейін оларды

әдеттегі тұрмыстық қалдықтармен бірге тастамаңыз, аспапты және қуаттандыру элементтерін одан әрі кәдеге асыру үшін арнайы пункттерге жіберіңіз.

Бұйымдарды кәдеге асыру кезінде пайда болатын қалдықтар белгіленген тәртіп бойынша келесі пайдаға асырылатын тәртіппен міндетті түрде жинауға жатады.

Берілген өнімді кәдеге асыру туралы қосымша ақпаратты алу үшін жергілікті муниципалитетке, тұрмыстық қалдықтарды пайдаға асыру қызметіне немесе осы өнімді сатып алған дүкенге жүгініңіз.

Өндіруші алдын-ала ескертусіз, құралдың дизайнын, конструкциясы мен оның жалпы жұмыс ұстанымдарына әсер етпейтін техникалық сипаттамаларын өз-герту құқығын өзіне қалдырады.

Құралдың қызмет ету мерзімі – 3 жыл

Өндірілген күні сериялық нөмірде көрсетілген.

Қандай да бір ақаулықтар табылған жағдайда дереу авторландырылған сервистік орталыққа жүгіну керек.

Hergestellt für «Ruste GmbH»,
Berggasse 18/18, 1090 Wien,
Österreich

Produced for «Ruste GmbH»,
Berggasse 18/18, 1090 Vienna, Austria

Изготовлено по заказу Русте Гмбх,
Бергассе 18/18, 1090 Вена, Австрия

Уполномоченное изготовителем
лицо: ООО «Грантэл»
143912, МО, г. Балашиха,
ш. Энтузиастов, вл. 1А
т.: +7 (495) 297-50-20,
e-mail: info@brayer.su

Made in China/Произведено в Китае

brayer.ru

