

Instruction manual  
Инструкция по эксплуатации

Kitchen scale BR1801  
Кухонные весы BR1801







## СОДЕРЖАНИЕ

EN.....	3
DE.....	11
RU.....	20
KZ.....	29

## KITCHEN SCALE BR1801

The kitchen scale is used for weighing hard, granular and liquid products.

### DESCRIPTION

1. Weighing platform
2. Pull-out holder for hanging the scale
3. Infrared control sensors
4. Display
5. Battery compartment lid
6. Low battery indicator «»
7. Weight digital symbols
8. Measurement unit symbols
9. Ready-to-weigh symbol «»
10. Tare symbol «T»
11. Total weight of ingredients symbol «-»
12. Water volume measurement symbol «W»
13. Milk volume measurement symbol «M»

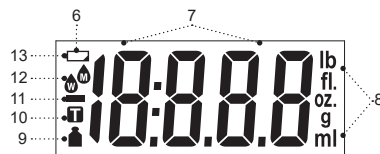
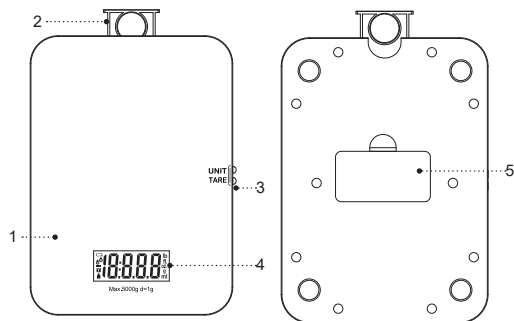



Pic. 1



Pic. 2

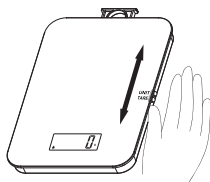

Pic. 3

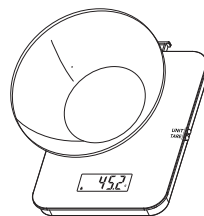

Pic. 4

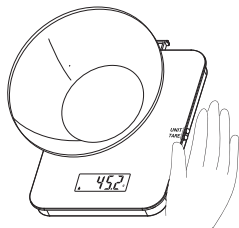

Pic. 5

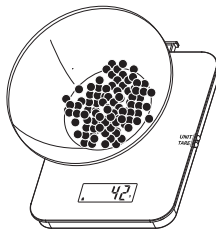

Pic. 6

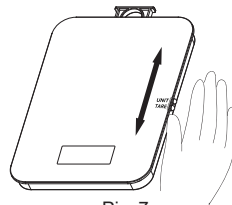

Pic. 7

## SAFETY MEASURES AND OPERATION RECOMMENDATIONS

Read the operation instructions carefully before using the kitchen scale, after reading keep them for future reference.

- Use the kitchen scale for its intended purpose only, as it is stated in this manual.
- Mishandling the kitchen scale can lead to its breakage and cause harm to the user or damage to the user's property, which is not covered by warranty.
- The kitchen scale is intended for household use only, professional use of the scale is prohibited.
- The kitchen scale is a measuring device, handle it with care, do not drop it, do not expose it to high or low temperatures, and do not use or store the scale in rooms with high humidity of more than 80%.
- To avoid the failure of scale indications or its malfunctioning, do not allow the kitchen scale to come into contact with water or any other liquids.
- Use the scale away from heaters and avoid exposing the infrared sensors to sunlight to avoid false alarms.
- Place and use the kitchen scale on a flat dry and steady surface.
- Do not use the scale on a soft surface, as the weight indication may be incorrect.
- When weighing products, do not exceed the maximum weighing limit of the kitchen scale of 8 kg.

**Attention!** Do not allow children to play with polyethylene bags or packaging film. **Danger of suffocation!**

- Do not leave children unattended to prevent using the unit as a toy.
- This unit is not intended for usage by children, place the unit away from children.
- The unit is not intended for usage by physically, sensory, psychically or mentally disabled persons (including children) or by persons lacking experience or knowledge if they are not under supervision of a person who is responsible for their safety or if they are not instructed by this person on the usage of the unit.
- Do not repair the unit by yourself. Do not disassemble the unit by yourself; in case of any malfunction or if the unit is dropped, unplug it and apply to the service center.
- To avoid damages, transport the unit in original package only.
- Keep the unit in a dry cool place out of reach of children and disabled persons.

**THE UNIT IS INTENDED FOR HOUSEHOLD USE ONLY, DO NOT USE THE UNIT FOR COMMERCIAL OR LABORATORY PURPOSES.**

## BEFORE THE FIRST USE

**After the unit's transportation or storage at negative temperature, unpack it and wait for at least 3 hours before using it.**

- Unpack the unit and remove all the packaging materials.
- Keep the original package.
- Read the safety measures and operating recommendations.
- Check the delivery set.
- Examine the unit for damages; if the unit is damaged, do not use it.
- Clean the weighing platform (1) with a slightly damp cloth, and then wipe it dry (if there is a protective film on the platform, remove it).

## USING THE SCALE

### BATTERY INSTALLATION

**To avoid personal injury or damage to the unit, prevent the batteries from leaking and follow the instructions below:**

- use only the «AAA» battery in the kitchen scale;
- insert the battery strictly following the polarity;
- timely replace the batteries; do not use old and new batteries at the same time;
- do not recharge the battery;
- if the kitchen scale is not used for a long time, remove the battery from the battery compartment;

- hand the discharged battery over to a specialized collection point for its further disposal.
- Open the battery compartment lid (5) and insert a «CR-2032» battery (supplied with the unit), strictly following the polarity.
- Install the battery compartment lid (5) back to its place.

**Notes:** If there is an isolation insert, open the battery compartment lid (5), remove the isolation insert and install the battery compartment lid (5) back to its place.

### BATTERY REPLACEMENT





- When the battery is low, the symbol «» will appear on the display (4).
- Before the scale switch off due to the low battery, the symbol «LO» will appear on the display (4). Open the battery compartment lid (5), replace the discharged battery with a new «AAA» battery, strictly following the polarity, close the battery compartment lid (5).
- If the kitchen scale is not used for a long time, remove the battery from the battery compartment.

### SWITCHING THE KITCHEN SCALE ON

- Place the kitchen scale on a flat, dry and stable surface.
- Avoid exposing the infrared sensors (3) to sunlight to avoid false alarms.
- Position your hand on the platform for weighing (1), as shown in the picture 2, make a quick movement of

the hand towards the infrared sensors (3), then return the hand to its original position, the scale will switch on, the display (4) will show the weight symbol (7) «0», will display the symbol of weighing units (8) «g», also the ready-to-weigh symbol (9) «».

## MEASUREMENT UNITS SELECTION

- Switch the kitchen scale on (pic. 2).
- To select weight measurement units, place the palm of your hand vertically as shown in the picture 3, slide your palm up/down against the infrared sensors (3), and the display (4) will show the following weighing units (8) (pic. 1):
  - «g» – weight of product(s) in grams;
  - «oz» – weight of product(s) in ounces;
  - «lb oz» – weight of product(s) in pounds and ounces;
  - «ml» – water volume in milliliters, the symbol (12) «» will appear;
  - «fl oz» – water volume in liquid pounds and ounces, the symbol (12) «» will appear;
  - «ml» – milk volume in milliliters, the symbol (13) «» will appear;
  - «fl oz» – milk volume in liquid pounds and ounces, the symbol (13) «» will appear;

## Notes:

- water can have different densities, measuring of water volume is based on average water density values stored in the scale memory and can differ from the real values.
- milk has different percentages of fat, the volume of milk is calculated based on the average fat content stored in the scales memory, so the calculated milk volume readings may slightly differ from the actual values.





## WEIGHT MEASUREMENT

- Switch the kitchen scale (pic. 2) on and select the weight measurement units (pic. 3).
- If the indications on the display (4) are not zero, put the palm of your hand to the infrared sensors (3), the weight indications (7) will reset to «0» (pic. 5).
- Place the ingredient(s) on the weighing platform (1) and the display (4) will show the weight of the ingredient(s) in digital symbols (7), depending on the selected measurement units (8).
- To weigh liquids or granular products, place a suitable container (pic. 4) on the weighing platform (4 1), then set the container weight to zero by putting the palm of your hand to the infrared sensors (3) (pic. 5), the display (3 4) will show the tare symbol (8 10) «TARE» and the weight indications (7) will reset to «0».

- Put the ingredient(s) in the container and the display (4) will show the weight of the ingredient(s) in digital symbols (7), depending on the selected measurement units (8).
- To switch the kitchen scale off, remove the ingredients from the weighing platform (1), place the palm of your hand in front of the infrared sensors (3) and do not make any movement for 3 seconds, the scale will switch off (pic. 7).

**Note:** If you have not made any movements in front of the infrared sensors (3), the scale will automatically switch off after 60 seconds.

## TARE FUNCTION

1. Switch the kitchen scale on (pic. 1). If the indications on the display (4) are not equal to zero, put the palm of your hand to the infrared sensors (3), the weight indications (7) will reset to «0» (pic. 5).
2. Select the weight measurement units (pic. 3), and the following weight measurement units (8) will appear on the display (4):
  - «g» – weight of product(s) in grams;
  - «oz» – weight of product(s) in ounces;
  - «lb oz» – weight of product(s) in pounds and ounces;
  - «ml» – water volume in milliliters, the symbol (12) «» will appear;
  - «fl oz» – water volume in liquid pounds and ounces, the symbol (12) «» will appear;
  - «ml» – milk volume in milliliters, the symbol (13) «» will appear;
  - «fl oz» – milk volume in liquid pounds and ounces, the symbol (13) «» will appear;
3. Put the required quantity of the first ingredient on the weighing platform (4), checking the digital indication (6) on the display (3).
4. Put the palm of your hand to the infrared sensors (3), the display (4) will show the tare symbol (10) «T» and the weight indications (7) will reset to «0» (pic. 5).

**Notes:** when weighing the ingredients consequently, the tare symbol (10) «T» will be shown on the display (4) as well.

5. Put the required quantity of the second ingredient on the weighing platform (1), checking the weight digital indications (7) on the display (4).
6. Repeat steps 4-5 for series weighing of the remaining ingredients.
7. You can add the ingredients up to maximal weight limit 8 kg.
8. Remove the ingredients from the weighing platform (1), the display (4) will show the total weight of all ingredients in the selected weight measurement units (8) and the total weight of ingredients symbol (11) «-» in digital symbols (7).



**Notes:** If the symbol «EEEE» appears on the display (4) indicating that the maximum weight limit of the kitchen scale 8 kg is exceeded, immediately remove the ingredients from the weighing platform (4) to prevent damage to the kitchen scale.

- To switch the kitchen scale off, remove the ingredients from the weighing platform (4 1), place the palm of your hand in front of the infrared sensors (3) and do not make any movement for 3 seconds, the scale will switch off (pic. 7).

**Note:** If you have not made any movements in front of the infrared sensors (3), the kitchen scale will automatically switch off after 60 seconds.

## ELECTROMAGNETIC COMPATIBILITY

Units such as microwave ovens, mobile phones, portable radios, radio remote controls located in the immediate vicinity of the kitchen scale can cause interference, which will be accompanied by erroneous or inconsistent weighing results, in which case move the scale to another location or temporarily turn the source of interference off.

## CLEANING AND MAINTENANCE

- Clean the weighing platform (1) with a soft slightly damp cloth, and then wipe it dry.
- Do not use abrasive cleaners or solvents to clean the kitchen scale.

- Do not immerse the scale into water or any other liquids.

## STORAGE

- Clean the kitchen scale before storing it.
- You can store the scale in a hanging position by pulling the holder (2) out of the scale housing and hanging the scale on the wall, for example.
- If the kitchen scale is not used for a long time, remove the battery from the battery compartment.
- Keep the kitchen scale in a dry cool place out of reach of children and disabled persons.

## DELIVERY SET

- Scale – 1 pc.
- «AAA» battery – 2 pcs. (supplied with the unit)
- Manual – 1 pc.

\*For household kitchen scales the value of error is not specified, so it is not stated in technical specifications. The term «value of error» is used for industrial, analytical and medical scales that have metrological certificates confirming the accuracy of measurements. To confirm the accuracy of the scales, specialized organizations carry out annual verification of scales.

## TECHNICAL SPECIFICATIONS

- Power supply: 3V – 2x1,5V – 2 «AAA» battery
- Maximum capacity: 8 kg
- Division: 1 g

## RECYCLING



To prevent possible damage to the environment or harm to the health of people by uncontrolled waste disposal, after expiration of the service life of the unit or the batteries (if included), do not discard them with usual household waste, take the

unit and the batteries to specialized stations for further recycling.

The waste generated during the disposal of products is subject to mandatory collection and consequent disposal in the prescribed manner.

For further information about recycling of this product apply to a local municipal administration, a household waste disposal service or to the shop where you purchased this product.

The manufacturer reserves the right to change the design, structure and specifications not affecting general operation principles of the unit, without prior notice.

## The unit operating life is 3 years





The manufacturing date is specified in the serial number.

In case of any malfunctions, it is necessary to apply promptly to the authorized service center.

## KÜCHENWAAGE BR1801

Die Küchenwaage wird benutzt, um das Gewicht fester, loser und flüssiger Nahrungsmittel zu bestimmen.

### BESCHREIBUNG

1. Wiegeplattform
2. Ausziehbarer Waagenaufhänger
3. Infrarotsensoren zur Waagensteuerung
4. Bildschirm
5. Batteriefachdeckel
6. Entladungsanzeige «»
7. Gewichtszahlensymbole
8. Wiegeeinheitssymbole
9. Wiegebereitschaftssymbole «»
10. Trierungssymbol «T»
11. Zutatengesamtgewichtssymbol «-»
12. Wasservolumenmesssymbol «»
13. Milchvolumenmesssymbol «»





Abb. 1



Abb. 2

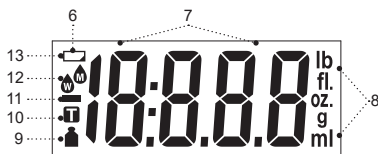
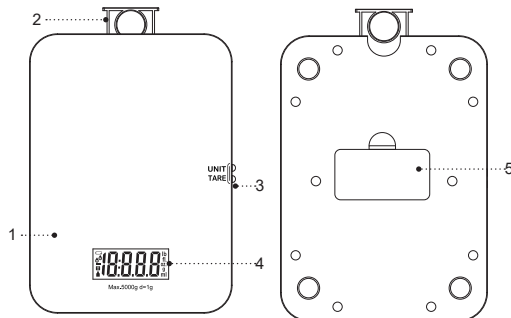

Abb. 3



Abb. 4

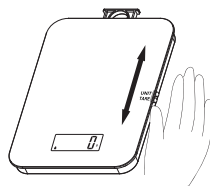

Abb. 5

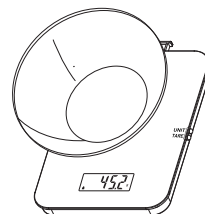

Abb. 6

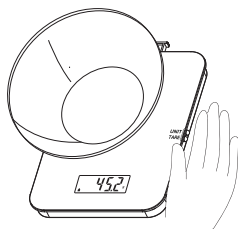

Abb. 7

## SICHERHEITSHINWEISE UND GEBRAUCHSANLEITUNG

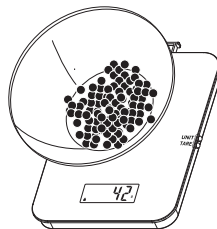
**Bevor Sie die Küchenwaage benutzen, lesen Sie die Bedienungsanleitung aufmerksam durch und bewahren Sie sie zum späteren Gebrauch auf.**

- Benutzen Sie die Küchenwaage nur bestimmungsmäßig und laut dieser Bedienungsanleitung.
- Der Missbrauch der Küchenwaage kann zu ihrer Störung führen, den Benutzer oder sein Eigentum beschädigen und ist kein Garantiefall.
- Die Küchenwaage ist nur für Verbraucheranwendung bestimmt, die Fachanwendung der Küchenwaage ist verboten.
- Die Küchenwaage ist ein Messgerät, gehen Sie damit akkurat um, stürzen Sie sie nicht, halten Sie sie von Hitze- oder Kälteeinwirkung entfernt, benutzen und bewahren Sie die Waage nicht in den Räumen mit einer erhöhten Feuchtigkeit von mehr als 80%.
- Verhindern Sie die Berührung der Küchenwaage mit Wasser oder allen anderen Flüssigkeiten zur Vermeidung der Störung der richtigen Anzeigen der Waage oder ihrer Fehlfunktion.
- Verwenden Sie die Waage in keiner Nähe von Heizgeräten und schützen Sie die Infrarotsensoren vor Sonnenlicht, um Waagenfehlauslösungen zu vermeiden.

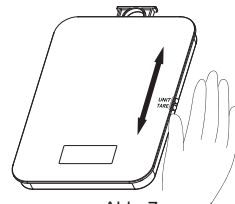
- Stellen Sie die Küchenwaage auf einer ebenen, trockenen und gleitsicheren Oberfläche auf und benutzen Sie sie ebenda.
- Stellen Sie die Küchenwaage auf keine zottigen Teppiche oder Teppichbodenbeläge auf und benutzen Sie sie nicht ebenda, weil Gewichtsangaben falsch sein können.
- Während des Wiegens der Nahrungsmittel ist es verboten, den höchstzulässigen Wiegebereich der Küchenwaage von 8 Kilogramm zu überschreiten.

**Achtung!** Lassen Sie Kinder mit Plastiktüten oder Verpackungsfolien nicht spielen. **Erstickungsgefahr!**

- Beaufsichtigen Sie Kinder, damit sie das Gerät als Spielzeug nicht benutzen.
- Dieses Gerät ist nicht für Gebrauch von Kindern geeignet, stellen Sie das Gerät an einem für Kinder unzugänglichen Ort auf.
- Das Gerät ist für Personen (darunter Kinder) mit Körper-, Nerven- oder Geistesstörungen oder Personen ohne ausreichende Erfahrung und Kenntnisse nicht geeignet, wenn sie sich unter Aufsicht der Person, die für ihre Sicherheit verantwortlich ist, nicht befinden oder entsprechende Anweisungen über die Gerätenutzung nicht bekommen haben.
- Es ist nicht gestattet, das Gerät selbständig zu reparieren. Es ist nicht gestattet, das Gerät selbständig auseinanderzunehmen; bei der

Feststellung jeglicher Beschädigungen, sowie im Sturzfall, trennen Sie das Gerät vom Stromnetz ab und wenden Sie sich an einen Kundendienst.

- Um Beschädigungen zu vermeiden, transportieren Sie das Gerät nur in der Fabrikverpackung.
- Bewahren Sie das Gerät an einem trockenen, kühlen und für Kinder und behinderte Personen unzugänglichen Ort auf.

**DAS GERÄT IST NUR FÜR DEN GEBRAUCH IM HAUSHALT GEEIGNET, ES IST VERBOTEN, DAS GERÄT ZU GESCHÄFTS- ODER LABORZWECKEN ZU BENUTZEN.**

## VOR DER ERSTEN NUTZUNG

**Packen Sie das Gerät aus und warten Sie mindestens 3 Stunden, bevor Sie es bei einer negativen Temperatur transportieren oder bewahren.**

- Packen Sie das Gerät aus und entfernen Sie alle Verpackungsmaterialien.
- Bewahren Sie die Originalverpackung auf.
- Lesen Sie die Sicherheitsmaßnahmen und Bedienungsempfehlungen durch.
- Prüfen Sie die Komplettheit.
- Prüfen Sie das Gerät auf Beschädigungen, wenn es beschädigt ist, benutzen Sie es nicht.
- Putzen Sie die Wiegeplattform (1) mit nebelfeuchtem Stoff, reiben Sie danach trocken (wenn es auf der Plattform einen Schutzfilm gibt, ziehen Sie ihn ab).



## NUTZUNG DER WAAGE

### EINSETZEN DER BATTERIE





Um Verletzungen oder Gerätstörungen zu vermeiden, lassen Sie die Batterien nicht auslaufen und befolgen Sie die folgenden Anweisungen:

- benutzen Sie in der Küchenwaage nur die Batterie mit der Typengröße CR2032;
  - beim Einsetzen der Batterien beachten Sie die Polarität streng;
  - wechseln Sie die Batterien rechtzeitig und verwenden keine alten und neuen Batterien zusammen;
  - die Batterie muss nicht wieder aufgeladen werden;
  - ziehen Sie die Batterie aus dem Batteriefach, wenn die Küchenwaage nicht eine lange Zeit hindurch benutzt werden wird;
  - geben Sie die entladene Batterie in eine spezialisierte Annahmestelle ab, um sie weiter zu entsorgen.
  - Machen Sie den Batteriefachdeckel (5) auf und setzen Sie die CR-2032-Batterie (mitgeliefert) ein, beachten Sie dabei die Polarität streng.
  - Stellen Sie den Batteriefachdeckel (5) zurück auf.
- Anmerkung:** Falls es eine Isolieranlage gibt, machen Sie den Batteriefachdeckel (5) auf, entfernen Sie die Isolieranlage und stellen Sie den Batteriefachdeckel (5) zurück auf.

## ERSETZEN DER BATTERIE

- Bei der Batterieentladung erscheint das Zeichen (6) «» auf dem Bildschirm (4).
- Bevor die Waage wegen der niedrigen Batterieladung ausgeschaltet wird, wird das Symbol «LO» auf dem Bildschirm (4) angezeigt. Machen Sie den Batteriefachdeckel (5) auf, nehmen Sie die entladene Batterie heraus, setzen Sie eine neue AAA-Batterie ein, beachten Sie dabei die Polarität streng, machen Sie den Batteriefachdeckel (5) zu.
- Nehmen Sie die Batterie aus dem Batteriefachdeckel heraus, wenn die Küchenwaage nicht eine lange Zeit hindurch benutzt werden wird.
- EINSCHALTEN DER KÜCHENWAAGE
- • Stellen Sie die Küchenwaage auf eine ebene, trockene und standfeste Oberfläche auf.
- • Schützen Sie die Infrarotsensoren (3) vor Sonnenlicht, um Waagenfehlauslösungen zu vermeiden.
- • Legen Sie Ihre Hand auf die Wiegeplattform (1) laut Abbildung 2, machen Sie eine schnelle Bewegung mit der Hand zu den Infrarotsensoren (3), dann bringen Sie Ihre Hand in die Anfangsposition zurück, die Waage wird eingeschaltet, der Bildschirm (4) zeigt das Gewichtssymbol (7) «0», das Wiegeeinheitssymbol (8) «g» und das Wiegebereitschaftssymbol (9) «».

## WAHL DER GEWICHTSEINHEITEN

- Schalten Sie die Küchenwaage ein (Abb. 2).
- Um Wiegeeinheiten zu wählen, platzieren Sie Ihre Handfläche senkrecht laut Abbildung 3, führen Sie Ihre Handfläche nach oben/unten relativ zu den Infrarotsensoren (3), dabei zeigt der Bildschirm (4) die folgenden Wiegeeinheiten (8) (Abb. 1) an:
  - «g» – Nahrungsmittelgewicht in Gramm;
  - «oz» – Nahrungsmittelgewicht in Unzen;
  - «lb oz» – Nahrungsmittelgewicht in Pfund und in Unzen;
  - «ml» – das Wasservolumen in Millilitern, und das Symbol (12) «» wird angezeigt;
  - «fl oz» – das Wasservolumen in flüssigen Pfund und Unzen, und das Symbol (12) «» wird angezeigt;
  - «ml» – das Milchvolumen in Millilitern, und das Symbol (13) «» wird angezeigt;
  - «fl oz» – das Milchvolumen in flüssigen Pfund und Unzen, und das Symbol (13) «» wird angezeigt.

### Anmerkung:

- Wasser kann eine verschiedene Dichte haben, das Wasservolumen wird anhand der im Waagenspeicher gespeicherten durchschnittlichen Dichtewerte berechnet, daher können die berechneten Wasservolumenwerte geringfügig von den tatsächlichen Werten abweichen.

- Milch unterscheidet sich an Fettanteil, das Milchvolumen wird aufgrund eines durchschnittlichen Fettwerts im Waagenspeicher berechnet, daher können die berechneten Milchvolumenangaben von den tatsächlichen Werten etwas abweichen.

## ABWIEGEN

- Schalten Sie die Küchenwaage ein (abb. 2) und wählen Sie Wiegeneinheiten aus (abb. 3).
- Wenn die Angaben auf dem Bildschirm (4) ungleich Null sind, bringen Sie Ihre Handfläche zu den Infrarotsensoren (3), die Gewichtsangaben (7) werden auf Null gesetzt (Abb. 5).
- Setzen Sie eine Zutat (Zutaten) auf die Wiegeplattform (1), auf dem Bildschirm (4) wird das Gewicht der Zutat (Zutaten) dabei abhängig von den ausgewählten Messeinheiten (7) mit Ziffernsymbolen (8) angezeigt.
- Zum Abwiegen von flüssigen oder schüttbaren Nahrungsmitteln stellen Sie einen geeigneten Behälter auf die Wiegeplattform (1) auf (Abb. 4), dann setzen Sie das Behältergewicht auf Null, führen Sie Ihre Handfläche zu den Infrarotsensoren (3) (Abb. 5), dabei zeigt der Bildschirm (4) das Tarierungssymbol (10), und die Gewichtsangaben (7) werden auf Null «0» gesetzt.
- Setzen Sie eine Zutat (Zutaten) in den aufgestellten Behälter, auf dem Bildschirm (4) wird das Gewicht





der Zutat (Zutaten) dabei abhängig von den ausgewählten Messeinheiten (7) mit Ziffernsymbolen (7) angezeigt (abb. 6).

- Um die Küchenwaage auszuschalten, nehmen Sie die Zutaten von der Wiegeplattform (4 1) weg, platzieren Sie Ihre Handfläche vor den Infrarotsensoren (3) und machen Sie keine Bewegungen 3 Sekunden lang, die Waage wird ausgeschaltet (Abb. 7).
- Anmerkung: - wenn Sie keine Bewegungen vor den Infrarotsensoren (3) machen, wird die Waage nach 60 Sekunden automatisch ausgeschaltet.

## STUFENWEISES WIEGEN DER ZUTATEN

- Nehmen Sie zum stufenweisen Wiegen der Zutaten die nachfolgend aufgelisteten Handlungen vor, ohne vorherige Zutaten der Wiegeplattform (1) zu nehmen.
1. Schalten Sie die Küchenwaage ein (Abb. 1). Wenn die Angaben auf dem Bildschirm (4) ungleich Null sind, bringen Sie Ihre Handfläche zu den Infrarotsensoren (3), die Gewichtsangaben (7) werden auf Null gesetzt (Abb. 5).
  2. Wählen Sie die Wiegeeinheiten (Abb. 3), der Bildschirm (4) zeigt die folgenden Wiegeeinheiten (8) an:
    - «g» – Nahrungsmittelgewicht in Gramm;
    - «oz» – Nahrungsmittelgewicht in Unzen;
    - «lb oz» – Nahrungsmittelgewicht in Pfund und in Unzen;



- «ml» – das Wasservolumen in Millilitern, und das Symbol (12) «» wird angezeigt;
  - «fl oz» – das Wasservolumen in flüssigen Pfund und Unzen, und das Symbol (12) «» wird angezeigt;
  - «ml» – das Milchvolumen in Millilitern, und das Symbol (13) «» wird angezeigt;
  - «fl oz» – das Milchvolumen in flüssigen Pfund und Unzen, und das Symbol (13) «» wird angezeigt.
3. Legen Sie eine erforderliche Menge der ersten Zutat auf die Wiegeplattform (1), prüfen Sie dabei die Zifferngewichtsangaben (7) auf dem Bildschirm (4).
  4. Bringen Sie Ihre Handfläche zu den Infrarotsensoren (3), der Bildschirm (4) zeigt das Tarierungssymbol (10) «T», und die Gewichtsangaben (7) werden auf Null «0» gesetzt (Abb. 5).
 

**Anmerkung:** Beim stufenweisen Wiegen der Zutaten wird das Tarierungssymbol (10) «T» auf dem Bildschirm (4) angezeigt.
  5. Legen Sie eine erforderliche Menge der zweiten Zutat auf die Wiegeplattform (1), prüfen Sie dabei die Zahlengewichtsangaben (7) auf dem Bildschirm (4).
  6. Wiederholen Sie die Schritte 4-5 für Zuwiegen von anderen Zutaten.
  7. Die Ergänzung der Zutaten ist bis zur Wiegenmaximalgrenze der Küchenwaage von 8 Kilogramm möglich.

8. Nehmen Sie der Wiegeplattform (1) die Zutaten, auf dem Bildschirm (4) werden das Gesamtgewicht aller Zutaten in den ausgewählten Gewichtseinheiten (8) und das Symbol für das Gesamtgewicht aller Zutaten (11) «→» mit den Ziffersymbolen (7) angezeigt.

**Anmerkung:** Das Erscheinen der Symbole «EEEE» auf dem Bildschirm (4) zeigt auf die Überschreitung der Wiegenmaximalgrenze der Küchenwaage von 8 Kilogramm, nehmen Sie sofort der Wiegeplattform (4) die Zutaten zur Bewahrung vor Beschädigungen der Küchenwaage.

- Um die Küchenwaage auszuschalten, nehmen Sie die Zutaten von der Wiegeplattform (4 1) weg, platzieren Sie Ihre Handfläche vor den Infrarotsensoren (3) und machen Sie keine Bewegungen 3 Sekunden lang, die Waage wird ausgeschaltet (Abb. 7).

**Anmerkung:** wenn Sie keine Bewegungen vor den Infrarotsensoren (3) machen, wird die Waage nach 60 Sekunden automatisch ausgeschaltet.

## ELEKTROMAGNETISCHE VERTRÄGLICHKEIT

Solche Geräte wie Mikrowellenherde, Handys, Handfunksprechgeräte, Funkfernbedienungen, die in direkter Nähe von der Küchenwaage liegen, können störend wirken, was von den falschen oder

widersprechenden Daten des Wäageergebnisses begleitet wird, verstellen Sie in diesem Fall die Küchenwaage anderwärts oder schalten Sie sie für die Zeit einer Störungsquelle ab.

## REINIGUNG UND PFLEGE

- Wischen Sie die Wiegeplattform (1) mit einem weichen, leicht angefeuchteten Tuch, danach trocknen Sie diese ab.
- Es ist nicht gestattet, Abrasiv- und Lösungsmittel für die Reinigung der Küchenwaage zu benutzen.
- Es ist nicht gestattet, die Waage ins Wasser oder jegliche andere Flüssigkeiten einzutauchen.

## AUFBEWAHRUNG

- Reinigen Sie die Waage, bevor Sie die Küchenwaage zur Aufbewahrung wegräumen.
- Sie können die Waage hängend aufbewahren, indem Sie den Aufhänger (2) aus dem Waagegehäuse herausziehen und die Waage z. B. an eine Wand aufhängen.
- Nehmen Sie die Batterie aus dem Batteriefachdeckel heraus, wenn die Küchenwaage nicht eine lange Zeit hindurch benutzt werden wird.
- Bewahren Sie die Küchenwaage an einem trockenen, kühlen und für Kinder und behinderte Personen unzugänglichen Ort auf.

## LIEFERUMFANG

- Waage – 1 Stk.
- AAA-Batterie – 2 Stück (mitgeliefert)
- Betriebsanleitung – 1 Stk.

## TECHNISCHE EIGENSCHAFTEN

- Stromversorgung: 3V – 2x1,5V -AAA-2 Batterie
- Maximale Belastbarkeit: 8 kg
- Teilungswert: 1 g

\* Die Fehlergröße der Haushalts-Küchenwaage wird nicht festgelegt, deswegen wird kein Fehler in den technischen Eigenschaften angegeben. Der Begriff «Fehler» wird für Analyse-, Arzt- oder Industriewaagen gebraucht, die Eichzulassungen haben, die Messgenauigkeit bestätigen, zur Bestätigung der Genauigkeit der Waagen wird die jährliche Verifikation der Waagen in spezialisierten Organisationen durchgeführt.

## ENTSORGUNG



Um mögliches Schaden für die Umwelt oder die menschliche Gesundheit durch unkontrollierte Abfallentsorgung zu vermeiden, werfen Sie das Gerät und die Batterien (falls mitgeliefert) nach Beendigung ihrer Nutzungsdauer zusammen mit gewöhnlichen Haushaltsabfällen nicht weg, geben Sie das Gerät und die Batterien in die Spezialpunkte für weitere Entsorgung über.

Die bei der Entsorgung der Erzeugnisse entstehenden Abfälle sind unbedingt zu sammeln und weiter ordnungsmäßig zu entsorgen.

Mehrere Information zur Entsorgung dieses Produkts erhalten Sie bei Ihrer lokalen Stadtverwaltung, einem Abfallentsorgungsdienst oder beim Geschäft, wo Sie dieses Produkt gekauft haben.

Der Hersteller behält sich das Recht vor, das Design, die Konstruktion und die das gemeine Gerätebetriebsprinzip nicht beeinflussenden technischen Eigenschaften ohne Vorbenachrichtigung zu verändern.

### **Die Gerätenutzungsdauer beträgt 3 Jahre**





Das Herstellungsdatum ist in der Fabrikationsnummer angegeben.

Bei Störungsfeststellung wenden Sie sich baldigst an einen autorisierten Kundendienst.

## КУХОННЫЕ ВЕСЫ BR1801

Кухонные весы используются для определения веса твёрдых, сыпучих и жидких продуктов.

### ОПИСАНИЕ

1. Платформа для взвешивания
2. Выдвижной держатель для подвешивания весов
3. Инфракрасные сенсоры управления весами
4. Дисплей
5. Крышка батарейного отсека
6. Индикатор снижения заряда элементов питания «»
7. Цифровые символы показаний веса
8. Символы единиц взвешивания
9. Символ готовности к взвешиванию «»
10. Символ тарирования «T»
11. Символ общего веса всех ингредиентов «»
12. Символ измерения объёма воды «»
13. Символ измерения объёма молока «»





Рис. 1



Рис. 2

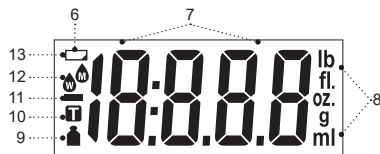
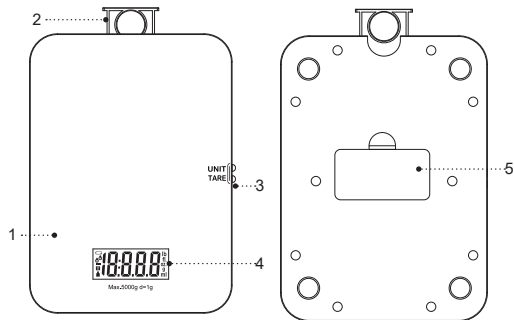

Рис. 3



Рис. 4

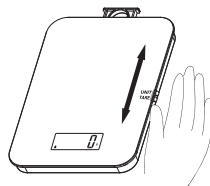

Рис. 5

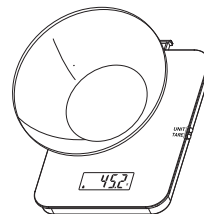

Рис. 6

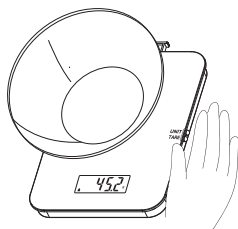

Рис. 7

## МЕРЫ БЕЗОПАСНОСТИ И РЕКОМЕНДАЦИИ ПО ЭКСПЛУАТАЦИИ

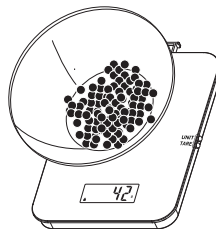
Перед использованием кухонных весов внимательно ознакомьтесь с руководством по эксплуатации, после прочтения сохраните его для использования в будущем.

- Используйте кухонные весы только по их прямому назначению, как изложено в данной инструкции.
- Неправильное обращение с кухонными весами может привести к их поломке, причинению вреда пользователю или его имуществу и не является гарантийным случаем.
- Кухонные весы предназначены только для бытового использования, запрещается профессиональное использование кухонных весов.
- Кухонные весы являются измерительным прибором, обращайтесь с ними аккуратно, не роняйте их, не подвергайте воздействию высоких или низких температур, не используйте и не храните весы в помещениях с повышенной влажностью более 80%.
- Во избежание нарушения правильности показаний весов или выхода их из строя не допускайте контакта кухонных весов с водой или любыми другими жидкостями.
- Используйте весы вдали от нагревательных приборов и не допускайте попадания солнечных лучей на инфракрасные сенсоры, во избежание ложных срабатываний весов.

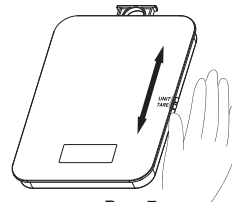
- Устанавливайте и используйте кухонные весы на ровной, сухой и нескользкой поверхности.
- Не устанавливайте и не используйте кухонные весы на мягкой поверхности, так как показания веса могут быть неправильными.
- Во время взвешивания продуктов запрещается превышать максимально допустимый предел взвешивания кухонных весов 8 кг.

**Внимание!** Не разрешайте детям играть с полиэтиленовыми пакетами или упаковочной плёнкой.  
**Опасность удушья!**

- Осуществляйте надзор за детьми, чтобы не допустить использования устройства в качестве игрушки.
- Данное устройство не предназначено для использования детьми, размещайте устройство в местах, недоступных для детей.
- Прибор не предназначен для использования лицами (включая детей) с пониженными физическими, сенсорными, психическими или умственными способностями, или при отсутствии у них опыта или знаний, если они не находятся под контролем или не проинструктированы лицом, ответственным за их безопасность, об использовании прибора.
- Запрещается самостоятельно ремонтировать устройство. Не разбирайте устройство самостоятельно, при возникновении любых неисправно-

стей, а также после падения устройства отключите его от электросети и обратитесь сервисный центр.

- Во избежание повреждений перевозите устройство в заводской упаковке.
- Храните устройство в сухом прохладном месте, недоступном для детей и людей с ограниченными возможностями.

**УСТРОЙСТВО ПРЕДНАЗНАЧЕНО ТОЛЬКО ДЛЯ БЫТОВОГО ИСПОЛЬЗОВАНИЯ, ЗАПРЕЩАЕТСЯ ИСПОЛЬЗОВАТЬ УСТРОЙСТВО В КОММЕРЧЕСКИХ ИЛИ ЛАБОРАТОРНЫХ ЦЕЛЯХ.**

## ПЕРЕД ПЕРВЫМ ИСПОЛЬЗОВАНИЕМ

**После транспортировки или хранения устройства при отрицательной температуре распакуйте его и подождите не менее 3 часов перед использованием.**

- Распакуйте устройство и удалите все упаковочные материалы.
- Сохраните заводскую упаковку.
- Ознакомьтесь с мерами безопасности и рекомендациями по эксплуатации.
- Проверьте комплектацию.
- Осмотрите устройство на наличие повреждений при наличии повреждений не используйте его.
- Протрите платформу для взвешивания (1) слегка влажной тканью, после чего вытрите насухо (при

наличии на платформе защитной плёнки, снимите её).

## ИСПОЛЬЗОВАНИЕ ВЕСОВ

### УСТАНОВКА ЭЛЕМЕНТА ПИТАНИЯ

**Во избежание получения травм или повреждения устройства, не допускайте протечки элементов питания и следуйте приведенным ниже инструкциям:**

- используйте в кухонных весах только элементы питания типоразмера «AAA»;
- устанавливая элементы питания, строго соблюдайте полярность;
- своевременно меняйте элементы питания;
- запрещается перезаряжать элементы питания;
- если кухонные весы не будут использоваться в течение длительного времени, выньте элементы питания из батарейного отсека;
- разряженные элементы питания сдавайте в специализированный пункт приёма для их дальнейшей утилизации.
- Откройте крышку батарейного отсека (5) и установите 2 элемента питания «AAA» (входят в комплект поставки), строго соблюдая полярность.
- Установите крышку батарейного отсека (5) на место.

**Примечание:** при наличии изолирующей прокладки, откройте крышку батарейного отсека (5), выньте прокладку и установите крышку батарейного отсека (5) на место.

## ЗАМЕНА ЭЛЕМЕНТА ПИТАНИЯ





- При низком заряде элементов питания на дисплее (4) отобразятся символ (6) «».
- Перед тем, как весы отключатся из-за низкого заряда элементов питания, на дисплее (4) отобразится символ «LO». Откройте крышку батарейного отсека (5), выньте разряженные элементы питания, установите новый элемент питания «AAA», строго соблюдая полярность, закройте крышку батарейного отсека (5).
- Если кухонные весы не будут использоваться в течение длительного времени, выньте элементы питания из батарейного отсека.

## ВКЛЮЧЕНИЕ КУХОННЫХ ВЕСОВ

- Установите кухонные весы на ровную, сухую и устойчивую поверхность.
- Не допускайте попадания солнечных лучей на инфракрасные сенсоры (3), во избежание ложных срабатываний весов.
- Расположите руку на платформе для взвешивания (1), как показано на рисунке 2, сделайте быстрое движение рукой в сторону инфракрасных сенсоров (3), после этого верните руку в началь-

ное положение, весы включатся, на дисплее (4) отобразится символ веса (7) «0», отобразится символ единиц взвешивания (8) «g», также символ готовности весов к взвешиванию (9) «».

## ВЫБОР ЕДИНИЦ ВЗВЕШИВАНИЯ

- Включите кухонные весы (рис. 2).
- Для выбора единиц взвешивания, расположите ладонь руки вертикально, как показано на рисунке 3, проводите ладонью вверх/вниз относительно инфракрасных сенсоров (3), при этом на дисплее (4) будут отображаться следующие единицы взвешивания (8) (рис. 1):
- Для выбора единиц взвешивания прикасайтесь к кнопке (2) «UNIT», при этом на дисплее (3) отобразятся следующие символы (рис. 1):
  - «g» – вес продукта (продуктов) в граммах;
  - «oz» – вес продукта (продуктов) в унциях;
  - «lb oz» - вес продукта (продуктов) в фунтах и унциях;
  - «ml» – объём воды в миллилитрах и отобразится символ (12) «»;
  - «fl oz» - объём воды в жидких фунтах и унциях и отобразится символ (12) «»;
  - «ml» – объём молока в миллилитрах и отобразится символ (13) «»;
  - «fl oz» - объём молока в жидких фунтах и унциях и отобразится символ (13) «».



**Примечание:**

- вода может иметь различную плотность, объём воды вычисляется на основании средних показателей плотности, хранящихся в памяти весов, поэтому вычисленные показания объёма воды могут несколько отличаться от реальных значений.
- молоко имеет различный процент жирности, объём молока вычисляется на основании средних показателей жирности, хранящихся в памяти весов, поэтому вычисленные показания объёма молока могут несколько отличаться от реальных значений.

**ВЗВЕШИВАНИЕ ИНГРЕДИЕНТОВ**

- Включите кухонные весы (рис. 2) и выберите единицы взвешивания (рис. 3).
- Если показания на дисплее (4) не равны нулю, поднесите ладонь руки к инфракрасным сенсорам (3), показания веса (7) обнулится «0» (рис. 5).
- Поместите ингредиент (ингредиенты) на платформу для взвешивания (1), при этом на дисплее (4) цифровыми символами (7) отобразится вес ингредиента (ингредиентов) в зависимости от выбранных единиц измерения (8).
- Для взвешивания жидких или сыпучих продуктов установите на платформу для взвешивания (1) подходящую ёмкость (рис. 4), после этого обнулите вес ёмкости, поднесите ладонь руки к

инфракрасным сенсорам (3) (рис. 5), при этом на дисплее (4) отобразится символ компенсации веса тары (10) «Т» и показания веса (7) обнулится «0».





- Поместите ингредиент (ингредиенты) в установленную ёмкость, при этом на дисплее (4) цифровыми символами (7) отобразится вес ингредиента (ингредиентов) в зависимости от выбранных единиц измерения (8) (рис. 6).
- Для выключения кухонных весов уберите ингредиенты с платформы для взвешивания (1), расположите ладонь руки перед инфракрасными сенсорам (3) и не совершайте никаких движений в течение 3 секунд, весы выключатся (рис. 7).

**Примечание:** если вы не совершали никаких движений перед инфракрасными сенсорами (3), весы автоматически выключатся через 60 секунд.

**ПОСЛЕДОВАТЕЛЬНОЕ ВЗВЕШИВАНИЕ ИНГРЕДИЕНТОВ**

Для последовательного взвешивания ингредиентов, не убирая предыдущие ингредиенты с платформы для взвешивания (1), выполните перечисленные ниже действия.

1. Включите кухонные весы (рис. 1). Если показания на дисплее (4) не равны нулю, поднесите ладонь руки к инфракрасным сенсорам (3), показания веса (7) обнулится «0» (рис. 5).

2. Выберите единицы взвешивания (рис. 3), при этом на дисплее (4) будут отображаться следующие единицы взвешивания (8):
  - «g» – вес продукта (продуктов) в граммах;
  - «oz» – вес продукта (продуктов) в унциях;
  - «lb oz» - вес продукта (продуктов) в фунтах и унциях;
  - «ml» – объём воды в миллилитрах и отобразится символ (12) «»;
  - «fl oz» - объём воды в жидких фунтах и унциях и отобразится символ (12) «»;
  - «ml» – объём молока в миллилитрах и отобразится символ (13) «»;
  - «fl oz» - объём молока в жидких фунтах и унциях и отобразится символ (13) «».
3. Поместите на платформу для взвешивания (1) необходимое количество первого ингредиента, сверяясь с цифровыми показаниями веса (7) на дисплее (4).
4. Поднесите ладонь руки к инфракрасным сенсoram (3), при этом на дисплее (4) отобразится символ компенсации веса тары (10) «Т» и показания веса (7) обнулятся «0» (рис. 5).

**Примечание:** при последовательном взвешивании ингредиентов на дисплее (4) будет отображаться символ тарирования (10) «Т».

5. Поместите на платформу для взвешивания (1) необходимое количество второго ингредиента, сверяясь с числовыми показаниями веса (7) на дисплее (4).
6. Повторяйте шаги 4-5 для последовательного взвешивания остальных ингредиентов.
7. Добавление ингредиентов возможно до максимального предела взвешивания кухонных весов 8 кг.
8. Снимите ингредиенты с платформы для взвешивания (1), на дисплее (4), цифровыми символами (7) отобразится общий вес всех ингредиентов в выбранных единицах взвешивания (8) и символ общего веса всех ингредиентов (11) «-».

**Примечание:** появлении на дисплее (4) символов «EEEE» указывает на превышение максимального предела взвешивания кухонных весов 8 кг, срочно уберите ингредиенты с платформы для взвешивания (4) во избежание повреждения кухонных весов.

- Для выключения кухонных весов уберите ингредиенты с платформы для взвешивания (1), расположите ладонь руки перед инфракрасными сенсoram (3) и не совершайте никаких движений в течение 3 секунд, весы выключатся (рис. 7).

**Примечание:** если вы не совершали никаких движений перед инфракрасными сенсoram (3), кухонные весы автоматически выключатся через 60 секунд.

## ЭЛЕКТРОМАГНИТНАЯ СОВМЕСТИМОСТЬ

Такие устройства как микроволновые печи, мобильные телефоны, портативные радиостанции, пульты радиоуправления, расположенные в непосредственной близости от кухонных весов, могут создавать помехи, которые будут сопровождаться ошибочными или противоречивыми данными результата взвешивания, в этом случае переместите кухонные весы в другое место, либо отключите на время источник помех.

## ЧИСТКА И УХОД

- Протрите платформу для взвешивания (1) мягкой, слегка влажной тканью, после чего вытрите насухо.
- Запрещается использовать для чистки кухонных весов абразивные чистящие средства или растворители.
- Запрещается погружать весы в воду или любые другие жидкости.

## ХРАНЕНИЕ

- Прежде чем убрать кухонные весы на хранение, произведите чистку весов.
- Вы можете хранить весы в подвешенном положении, для этого выдвиньте держатель (2) из корпуса весов, и подвесьте весы, например, на стену.

- Если кухонные весы не будут использоваться в течение длительного времени, выньте элементы питания из батарейного отсека.
- Храните кухонные весы в сухом прохладном месте, недоступном для детей и людей с ограниченными возможностями.

## КОМПЛЕКТ ПОСТАВКИ

- Весы – 1 шт.
- Элемент питания «AAA» – 2 шт. (входят в комплект поставки)
- Инструкция – 1 шт.

## ТЕХНИЧЕСКИЕ ХАРАКТЕРИСТИКИ

- Электропитание: 3В – 2x1,5В - 2 элемента питания «CR-2032 AAA»
- Максимальный предельный вес: 8 кг
- Цена деления: 1 г

\*Величина погрешности для бытовых кухонных весов не оговаривается, поэтому в технических характеристиках погрешность не указывается. Термин «погрешность» используют для аналитических, медицинских или промышленных весов, которые имеют метрологические сертификаты, подтверждающие точность измерений, для подтверждения точности весов, проводят ежегодную поверку весов с специализированных организациях.

## УТИЛИЗАЦИЯ



Чтобы предотвратить возможный вред окружающей среде или здоровью людей от неконтролируемой утилизации отходов, после окончания срока службы устройства или элементов питания (если входят в комплект) не выбрасывайте их вместе с обычными бытовыми отходами, передайте прибор и элементы питания в специализированные пункты для дальнейшей утилизации.

Отходы, образующиеся при утилизации изделий, подлежат обязательному сбору с последующей утилизацией в установленном порядке.

Для получения дополнительной информации об утилизации данного продукта обратитесь в местный муниципалитет, службу утилизации бытовых отходов или в магазин, где Вы приобрели данный продукт.

Производитель сохраняет за собой право изменять дизайн, конструкцию и технические характеристики, не влияющие на общие принципы работы устройства, без предварительного уведомления.

## Срок службы устройства – 3 года





Дата производства указана в серийном номере.

В случае обнаружения каких-либо неисправностей необходимо обратиться в авторизованный сервисный центр.

## АСҮЙЛІК ТАРАЗЫ BR1801

Асүйлік таразы қатты, ұсақ және сұйық өнімдердің салмағын анықтау үшін қолданылады.

### СИПАТТАМАСЫ

1. Таразылауға арналған платформа
2. Таразыны ілуге арналған жылжымалы ұстағыш
3. Таразыны басқарудың инфрақызыл сенсоры
4. Дисплей
5. Батарейалық бөлік қақпағы
6. Қуаттандыру элементі заряды төмендеуінің индикаторы «»
7. Салмақ көрсеткіштерінің цифрлық таңбалары
8. Таразылау бірліктерінің таңбалары
9. Таразылауға дайындық таңбасы «»
10. Таралау таңбасы «T»
11. Барлық ингредиенттердің жалпы салмағының таңбасы «-»
12. Су көлемін өлшеу таңбасы «»
13. Сүт көлемін өлшеу таңбасы «»

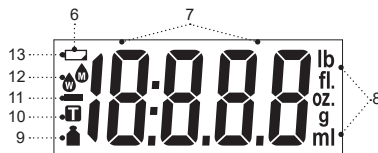
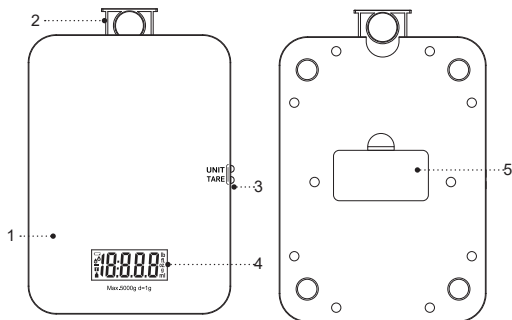



Cyp. 1



Cyp. 2

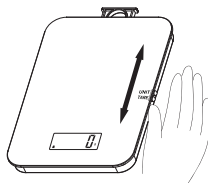

Cyp. 3

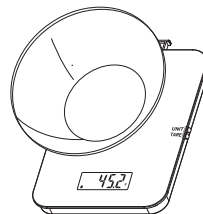

Cyp. 4

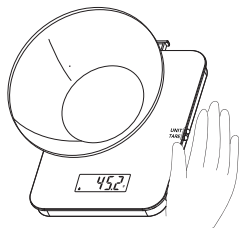

Cyp. 5

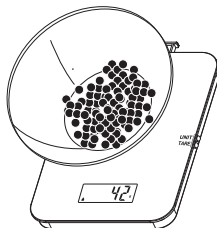

Cyp. 6

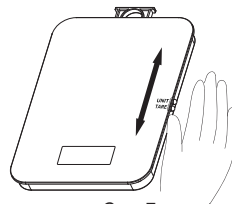

Cyp. 7

## ҚАУІПСІЗДІК ШАРАЛАРЫ ЖӘНЕ ПАЙДАЛАНУ БОЙЫНША НҰСҚАУЛЫҚТАР

- Асүйлік таразаны пайдалану алдында пайдалануға беру жөніндегі нұсқаулықпен мұқият танысып шығыңыз, оқыған соң, оны болашақта пайдалану үшін сақтап қойыңыз.
- Еден таразысын осы нұсқаулықта баяндалғандай оның тікелей мақсаты бойынша ғана пайдаланыңыз.
- Еден таразысын дұрыс қолданбау оның бұзылуына, және пайдаланушыға немесе оның мүлкіне зиян келтіруге әкеп соғуы мүмкін және кепілдік жағдайы болып табылмайды.
- Асүйлік таразылар тек тұрмыстық пайдалануға арналған, Асүйлік таразыларды кәсіби пайдалануға тыйым салынады.
- Асүйлік таразы өлшеу құралы болып табылады, оларды ұқыпты ұстаңыз, құлатпаңыз, жоғары немесе төмен температураға ұшыратпаңыз, таразыны 80%-дан жоғары ылғалдылықтағы бөлмелерде пайдаланбаңыз және сақтамаңыз.
- Таразы көрсеткіштерінің дұрыстығын бұзбау үшін немесе олардың істен шығуын болдырмау үшін Асүйлік таразылардың сумен немесе кез келген басқа сұйықтықтармен жанасуына жол бермеңіз.
- Таразының жалған іске қосылуын болдырмау үшін, оны қыздыру аспаптарынан алыс пайдаланыңыз және инфрақызыл сенсорларға күн сәулесінің түсуіне жол бермеңіз.

- Асүйлік таразыны тегіс, құрғақ және сырғанамайтын бетке орналастырыңыз және пайдаланыңыз.
- Ас үй шкаласын жұмсақ бетке орнатпаңыз немесе қолданбаңыз, өйткені салмақ көрсеткіштері дұрыс болмауы мүмкін.
- Өнімдерді таразылау кезінде асүйлік таразыда өлшеудің максималды рұқсат етілген шегі 5 кг-нан асуға тыйым салынады.

**Назар аударыңыз!** Балаларға полиэтилен пакеттерімен немесе қаптама үлдірімен ойнауға рұқсат етпеңіз. **Тұншығу қауіпі!**

- Құрылғыны ойыншық ретінде пайдаланылуына жол бермеу үшін балаларға қадағалау жасаңыз.
- Осы құрылғы балалардың пайдалануына арналмаған, құрылғыны балалардың қолы жетпейтін жерде орналастырыңыз.
- Дене, сенсорлық, психикалық немесе ақыл-ес мүмкіндіктері төмендетілген тұлғалардың (балаларды қоса) немесе оларда тәжірибесі немесе білімі болмаса, егер олар бақыланбаса немесе олардың қауіпсіздігі үшін жауап беретін тұлғаман аспапты пайдалану туралы нұсқаулықтар берілген болмаса, аспап олардың пайдалануына тағайындалмаған.
- Құрылғыны өз бетіңізбен жөндеуге тыйым салынады. Құралды өз бетіңізбен бөлшектемеңіз, кезкелген ақаулықтар пайда болған кезде, сондай-ақ құрал құлағаннан кейін оны электр желісінен

ажыратыңыз және қызмет көрсету орталығына хабарласыңыз.

- Құралды зақымдамау үшін тек зауыт қаптамасында тасымалдаңыз.
- Құрылғыны салқын және құрғақ жерде, балалардың және мүмкіндігі шектеулі адамдардың қолы жетпейтін жерде сақтаңыз.

**ҚҰРЫЛҒЫ ТЕК ТҰРМЫСТЫҚ ПАЙДАЛАНУҒА АРНАЛҒАН, ҚҰРЫЛҒЫНЫ КОММЕРЦИЯЛЫҚ НЕМЕСЕ ЗЕРТХАНАЛЫҚ МАҚСАТТАРДА ПАЙДАЛАНУҒА ТЫЙЫМ САЛЫНАДЫ.**

### **АЛҒАШ ПАЙДАЛАНУ АЛДЫНДА**

**Құрылғыны төмен температурада тасымалдағаннан кейін немесе сақтаған болсаңыз, оны қаптамдан шығарыңыз және пайдалану алдында 3 сағаттан кем емес уақыт күтіңіз.**

- Құрылғыны қаптамдан шығарыңыз және барлық қаптама материалдарын жойыңыз.
- Зауыт қаптамасын сақтап қойыңыз.
- Қауіпсіздік шаралары мен пайдалану нұсқауларымен танысыңыз.
- Жинақталымын тексеріңіз.
- Құрылғыны зақымдануына қатысты қарап шығыңыз, зақымдануы болған жағдайда оны пайдаланбаңыз.
- Өлшеуге арналған платформаны (1) сәл дымқыл шүберекпен сүртіңіз, содан кейін құрғатып сүртіңіз

(егер платформада қорғаныс пленкасы болса, оны шешіп алыңыз).

### **ТАРАЗЫНЫ ПАЙДАЛАНУ**

#### **ҚУАТТАНДЫРУ ЭЛЕМЕНТІН ОРНАТУ**

**Құрылғыға зақым келтірмеу үшін немесе жарақат алмау үшін қуаттандыру элементтерінің ағып кетуіне жол бермеңіз және төмендегі нұсқауларды орындаңыз:**

- асүйлік таразыда «AAA» типтік өлшемдегі қуаттандыру элементін ғана пайдаланыңыз;
- қуаттандыру элементін орнатуда, үйектілікті қатаң сақтаңыз;
- қуаттандыру элементтерін уақытымен ауыстырып отырыңыз; ескі және жаңа қуаттандыру элементін пайдаланыңыз;
- қуаттандыру элементін қайта зарядтауға тыйым салынады;
- егер асүйлік таразы ұзақ уақыт пайдаланылма-са, қуаттандыру элементін батарея бөлімінен шығарып алыңыз;
- зарядсыздандырылған қуаттандыру элементін одан әрі кәдеге жарату үшін арнайы қабылдау орнына тапсырыңыз.
- Батареялық бөліктің қақпағын (8) ашыңыз және үйектілікті қатаң сақтап, «CR-2032» қуаттандыру элементін (жеткізілім жиынтығына кіреді) орна-тыңыз.



- Батареялық бөліктің (5) қақпағын орнына орнатыңыз.

**Ескөртпе:** батарей бөлігіндегі оқшаулағыш төсем болса, батарей бөлігінің қақпағын (5) ашыңыз, төсемді шығарып алыңыз және батарей бөлігінің қақпағын (5) орнына орнатыңыз.

### ҚУАТ ЭЛЕМЕНТІН АУЫСТЫРУ



- Қуаттандыру элементінің заряды аз болған жағдайда дисплейде (4) «» белгісі көрінеді (6).
- Қуаттандыру элементі заряды аз болғандықтан, таразы өшірілмес бұрын дисплейде (3) таңба «LO» көрінеді. Батареялық бөліктің қақпағын (5) ашыңыз, зарядталған қуаттандыру элементін шығарып алыңыз, үйектілікті қатаң сақтап, жаңа «CR-2032» қуаттандыру элементін орнатыңыз, батареялық бөліктің қақпағын (5) жабыңыз.
- Егер асүйлік таразы ұзақ уақыт пайдаланылмаса, қуаттандыру элементін батарея бөлімінен шығарып алыңыз.

### АСҮЙЛІК ТАРАЗЫНЫ ҚОСУ

- Таразыны тегіс, құрғақ және тұрақты бетке орнатыңыз.
- Таразының жалған іске қосылуын болдырмау үшін инфрақызыл сенсорларға (3) күн сәулесінің түсуіне жол бермеңіз.
- Қолыңызды 2-суретте көрсетілгендей етіп өлшеуге

арналған платформаға (1) қойыңыз, қолыңызбен инфрақызыл сенсорларға (3) қарай жылдам қимыл жасаңыз, содан кейін қолыңызды бастапқы күйіне қайтарыңыз, таразы қосылады, дисплейде (4) салмақ таңбасы (7) «0», өлшеу бірліктерінің таңбасы (8) «g», сондай-ақ таразының өлшеуге дайындық таңбасын (9) «» көрсетіледі.

### ӨЛШЕМ БІРЛІКТЕРІН ТАҢДАУ

- Асүйлік таразыны қосыңыз (сур. 2).
- Өлшеу бірліктерін таңдау үшін, қолыңыздың алақанын 3 суретте көрсетілгендей етіп тігінен орналастырыңыз, инфрақызыл сенсорларға (3) қатысты алақаныңызбен жоғары/төмен қимылдатыңыз, осы ретте дисплейде (4) келесі өлшеу бірліктері көрсетіледі (8) (сур. 1):
  - «g» – өнімнің (өнімдердің) граммдағы салмағы;
  - «oz» – өнімнің (өнімдердің) унциялардағы салмағы;
  - «lb oz» – өнімнің (өнімдердің) салмағы фунтпен және унциямен;
  - «ml» – су көлемі миллилитрда және таңба (12) «» көрсетіледі;
  - «fl oz» – су көлемі сұйық фунт пен унцияда және таңба (12) «» көрсетіледі.;
  - «ml» – сүт көлемі миллилитрде және таңба (13) «» көрсетіледі;

- «fl oz» – сүт көлемі миллилитрде және таңба (13) «» көрсетіледі.

#### Ескөртпе:

- судың тығыздығы әртүрлі болуы мүмкін, судың көлемі таразының жадында сақталған тығыздықтың орташа көрсетілімдерінің негізінде есептеледі, сондықтан су көлемінің есептелген көрсетілімдері шын мәніндегі мәндерден біраз ерекшеленуі мүмкін.
- сүтте майлылықтың түрлі проценті болады, сүттің көлемі таразының жадында сақталған майлылықтың орташа көрсетілімдерінің негізінде есептеледі, сондықтан сүт көлемінің есептелген көрсетілімдері шындық мәндерден ерекшеленуі мүмкін.

#### ӨЛШЕУ





- Асүйлік таразыны (сур. 2) қосыңыз және таразылау бірліктерін таңдаңыз (сур. 3).
- Егер дисплейдегі (4) көрсеткіштер нөлге тең болса, қолыңыздың алақанын инфрақызыл сенсорларға (3) жақындатыңыз, салмақ көрсеткіштері (7) нөлденеді «0» (сур. 5).
- Ингредиентті (ингредиенттерді) таразылау платформасына (1) салыңыз, осы ретте дисплейде (4) цифрлық таңбалар (7) арқылы таңдалған өлшем бірліктеріне (8) байланысты ингредиенттің (ингредиенттердің) салмағы көрсетіледі.

- Сұйық немесе сусымалы өнімдерді таразылау үшін таразылау платформасына (1) қолайлы сыйымдылықты (сур. 4) орнатыңыз, содан кейін сыйымдылық салмағы нөлденеді, қолыңыздың алақанын инфрақызыл сенсорға (3) (сур. 5) жақындатыңыз, осы ретте дисплейде (3 4) тара салмағын қалпына келтіретін таңба (10) көрсетіледі және салмақ көрсеткіштері (7) нөлденеді «0».
- Ингредиентті (ингредиенттерді) орнатылған контейнерге салыңыз, осы ретте дисплейде (4) цифрлық таңбалар (7) арқылы таңдалған өлшем бірліктеріне (8) байланысты ингредиенттің (ингредиенттердің) салмағы көрсетіледі (сур. 6).
- Асүйлік таразыны өшіру үшін ингредиенттерді өлшеу платформасынан (4 1) алып тастаңыз, алақаныңызды инфрақызыл сенсорлардың алдына қойыңыз (3) және 3 секунд ішінде ешқандай қимыл жасамаңыз, таразы өшеді (сур. 7).

**Ескөртпе:** егер сіз инфрақызыл сенсорлардың (3) алдында ешқандай қозғалыс жасамаған болсаңыз, таразы 60 секундтан кейін автоматты түрде өшеді.

#### ИНГРЕДИЕНТТЕРДІ ДӘЙЕКТЕП ӨЛШЕУ

- Ингредиенттерді дәйекті түрде таразылау үшін, алдыңғы ингредиенттерді таразылау платформасынан (1) шығарып тастамай, төменде аталған әрекеттерді орынданыз.

1. Асүйлік таразыны қосыңыз (сур. 1). Егер дисплейдегі (4) көрсеткіштер нөлге тең болмаса, қолыңыздың алақанын инфрақызыл сенсорға (3) жақындатыңыз, салмақ көрсеткіштері (7) нөлденеді «0» (сур. 5).
2. Өлшеу бірліктерін таңдаңыз (сур. 3), осы ретте дисплейде (4) келесі өлшеу бірліктері (8) көрсетіледі:
  - «g» – өнімнің (өнімдердің) граммдағы салмағы;
  - «oz» – өнімнің (өнімдердің) унциялардағы салмағы;
  - «lb oz» – өнімнің (өнімдердің) салмағы фунтпен және унциямен;
  - «ml» – сүт көлемі миллилитрда және таңба (12) «» көрсетіледі;
  - «fl oz» – сүт көлемі сұйық фунт пен унцияда және таңба (12) «» көрсетіледі.;
  - «ml» – сүт көлемі миллилитрде және таңба (13) «» көрсетіледі;
  - «fl oz» – сүт көлемі миллилитрде және таңба (13) «» көрсетіледі.
3. Платформаға (4) бірінші ингредиенттің қажетті көлемін салыңыз, дисплейдегі (3) цифрлық көрсеткіштермен (6) сәйкестендіріп салыңыз.
4. Қолыңыздың алақанын инфрақызыл сенсорға (3) жақындатыңыз, осы ретте дисплейде (4) тара салмағын қалыпқа келтіру таңбасы (10) «Т» және салмақ көрсеткіші (7) нөлденеді «0» (сур. 5).

**Ескөртпе:** ингредиенттерді дәйекті таразылау кезінде дисплейде (4) таралау таңбасы (10) «Т» пайда болады.

5. Таразылауға арналған платформаға (1) екінші ингредиенттің қажетті көлемін, дисплейдегі (4) сандық көрсеткіштермен (7) салыстырып салыңыз.
6. Қалған ингредиенттерді дәйектеп таразылау үшін 4-5 қадамдарын қайталаңыз.
7. Ингредиенттерді асүйлік таразының максималды өлшеу шегіне 8 кг-ға дейін қосуға болады.
8. Ингредиенттерді таразылауға арналған платформадан (1) алып тастаңыз, дисплейде (4), цифрлық таңбалар (7) арқылы, таразылаудың таңдалған бірліктерінде (8) жалпы салмағы және барлық ингредиенттердің жалпы салмағының таңбасы (11) «–» көрсетіледі.

**Ескөртпе:** дисплейде (4) таңбалардың «EEEE» пайда болуы асүйлік таразының 8 кг максималды өлшеу шегінің шамадан тыс жоғарылауын көрсетеді, асүйлік таразының бұзылуын болдырмау үшін ингредиенттерді таразылауға арналған платформадан (4) дереу алып тастаңыз.

- Асүйлік таразыны өшіру үшін ингредиенттерді өлшеу платформасынан (1) алып тастаңыз, алақаныңызды инфрақызыл сенсорлардың алдына қойыңыз (3) және 3 секунд ішінде ешқандай қимыл жасамаңыз, таразы өшеді (сур. 7).

**Ескертпе:** егер сіз инфрақызыл сенсорлардың (3) алдында ешқандай қозғалыс жасамаған болсаңыз, асүйлік таразы 60 секундтан кейін автоматты түрде өшеді.

### ЭЛЕКТРОМАГНИТТІК СӘЙКЕСТІЛІК

Микротолқынды пештер, ұялы телефондар, портативті радиостанциялар, радио басқару пульттері асүйлік таразыға тікелей жақын орналасқан болса, олар қате немесе қарама-қайшы өлшеу нәтижелерінің деректерімен бірге жүреді, бұл жағдайда асүйлік таразыны басқа жерге жылжытыңыз немесе уақытша кедергі көздерін өшіріңіз.

### ТАЗАЛАУ ЖӘНЕ КҮТІМІ

- Өлшеуге арналған платформаны (1) жұмсақ, сәл дымқыл матамен сүртіңіз, содан кейін құрағатып сүртіңіз.
- Асүйлік таразыны тазарту үшін қажағыш тазартқыш заттарды немесе еріткіштерді пайдалануға тыйым салынады.
- Таразыны суға немесе кез-келген басқа сұйықтықтарға батыруға тыйым салынады.

### САҚТАУ

- Асүйлік таразыны сақтау үшін алып қоюдан бұрын, таразыны тазалаңыз.

- Сіз таразыны ілулі күйде сақтай аласыз, ол үшін ұстағышты (2) таразы корпусынан шығарып, қабырғаға іліп қоя аласыз.
- Егер асүйлік таразы ұзақ уақыт бойы пайдаланылмаса, қуаттандыру элементін батарея бөлімінен шығарып алыңыз;
- Таразыны салқын және құрғақ жерде, балалардың және мүмкіндігі шектеулі адамдардың қолы жетпейтін жерде сақтаңыз.

### ЖЕТКІЗІЛІМ ЖИЫНТЫҒЫ

- Таразы – 1 дана.
- Қуаттандыру элементі «AAA» – 2 дн. (жеткізілім жиынтығына кіреді)
- Нұсқаулық – 1 дн.

### ТЕХНИКАЛЫҚ СИПАТТАМАЛАРЫ

- Электрқуаттандыруы: 3В – 2x1,5В – 2 қуаттандыру элементі «AAA»
- Салмақтың максималдық шегі: 8 г
- Бөлік құны: 1 г

\*Тұрмыстық асүйлік таразылар үшін қателік мәні айтылмайды, сондықтан ол техникалық сипаттамаларында қателіктер көрсетілмейді. «Қателік» термині аналитикалық, медициналық немесе өндірістік таразылар үшін пайдаланылады, өлшеу дәлдігін растайтын метрологиялық сертификаттары бар таразылар немесе өнеркәсіптік таразылардың дәлдігін растау үшін мамандандырылған ұйымдарда жыл сайын таразыларды тексеріп дәлдеу жүргізіледі.

## ПАЙДАҒА АСЫРУ



Қалдықтардың бақыланбай пайдаға асыруынан қоршаған ортаға немесе адамдардың денсаулығына зиян келтірмеу үшін, құралдың немесе қуаттандыру элементтерінің (егер жинақталымға

кірсе) қызмет ету мерзімі аяқталғаннан кейін оларды әдеттегі тұрмыстық қалдықтармен бірге тастамаңыз, аспапты және қуаттандыру элементтерін одан әрі пайдаға асыру үшін арнайы пункттерге жіберіңіз.

Бұйымдарды пайдаға асыру кезінде пайда болатын қалдықтар белгіленген тәртіп бойынша келесі пайдаға асырылатын тәртіппен міндетті түрде жинауға жатады.

Берілген өнімді пайдаға асыру туралы қосымша ақпаратты алу үшін жергілікті муниципалитетке, тұрмыстық қалдықтарды пайдаға асыру қызметіне немесе берілген өнімді сатып алған дүкенге хабарласыңыз.

Өндіруші алдын-ала ескертусіз, құрылғының дизайнын, конструкциясы мен оның жалпы жұмыс ұстанымдарына әсер етпейтін техникалық сипаттамаларын өзгерту құқығын өзіне қалдырады.

**Құрылғының қызмет көрсету мерзімі — 3 жыл**

Өндірілген күні сериялық нөмірде көрсетілген.

Қандай да бір ақаулықтар табылған жағдайда дереу авторландырылған сервистік орталыққа жүгіну керек.



Hergestellt für «Ruste GmbH»,  
Berggasse 18/18, 1090 Wien,  
Österreich

Produced for «Ruste GmbH»,  
Berggasse 18/18, 1090 Vienna, Austria

Изготовлено по заказу Русте Гмбх,  
Бергассе 18/18, 1090 Вена, Австрия

Уполномоченное изготовителем  
лицо: ООО «Грантэл»  
143912, МО, г. Балашиха,  
ш. Энтузиастов, вл. 1А  
т.: +7 (495) 297-50-20,  
e-mail: info@brayer.su

Made in China/Произведено в Китае



brayer.ru

