

Instruction manual
Инструкция по эксплуатации

Multicooker BR2401
Мультиварка BR2401



СОДЕРЖАНИЕ

EN.....	3
DE.....	23
RU.....	46
KZ.....	70

MULTICOOKER-PRESSURE COOKER BR2401

The multicooker-pressure cooker is designed for fast and high-quality cooking of food.

DESCRIPTION

1. Pressure limiting valve
2. 2. Float valve (pressure indicator)
3. 3. Lid handle
4. 4. Lid
5. 5. Cooking bowl
6. 6. The inner wall of the body
7. 7. Initial location of the lid
8. 8. Multicooker carrying handles
9. 9. Control panel/display
10. 10. Outer body
11. 11. Base
12. 12. Heating element
13. 13. Spoon shelf
14. 14. Drip container
15. 15. Silicone gasket
16. 16. Inner lid
17. 17. Inner part of pressure limiting valve
18. Inner part and scheme of float valve (pressure indicator)
19. 19. Measuring cup
20. 20. Spoon
21. 21. Grid for steam cooking
22. 22. Power cord

Control panel/display (9)

23. «Program» button for choosing cooking programs
24. «Keep warm/Cancel» button for heat maintenance/cancellation of the cooking program
25. «Functions» button for choosing additional functions and programs
26. «<< >>» buttons for setting the pressure holding time/delay time for the start of the cooking program
27. «Timer» button for turning on timer
28. Pressure setting button «High/Low pressure»
29. Cooking programs symbols
30. High/low pressure, functions and cooking programs symbols
31. Digital symbols of the cooking time/timer operation time
32. Multicooker light indicators

ATTENTION!

For additional protection it is reasonable to install a residual current device (RCD) with nominal operation current not exceeding 30 mA into the mains. To install RCD, contact a specialist.

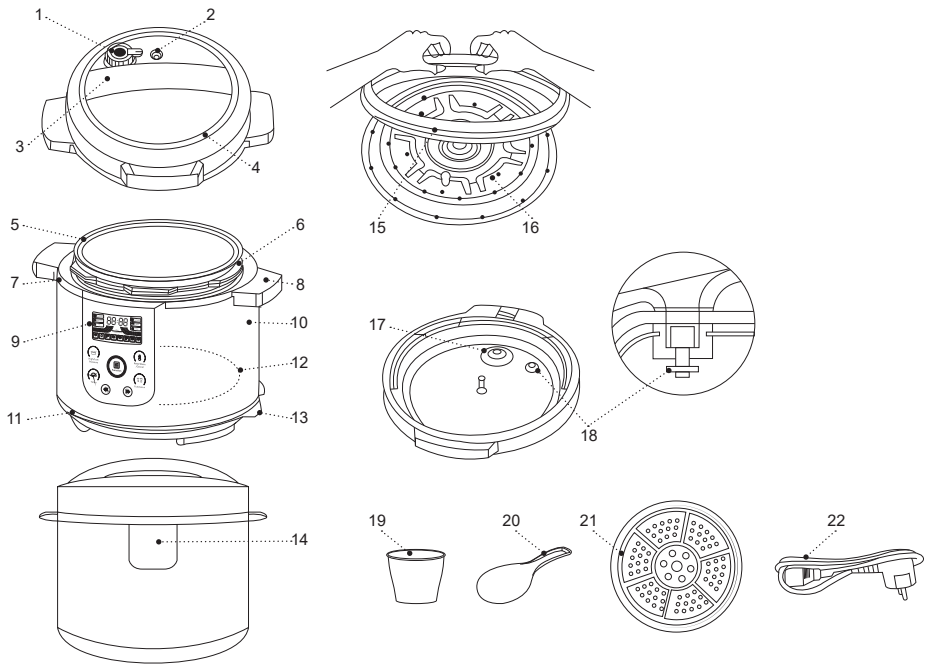

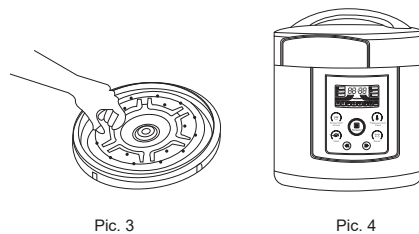
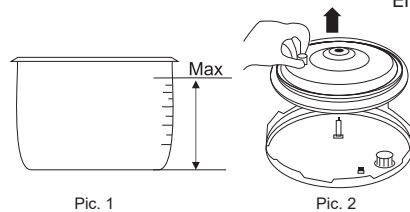
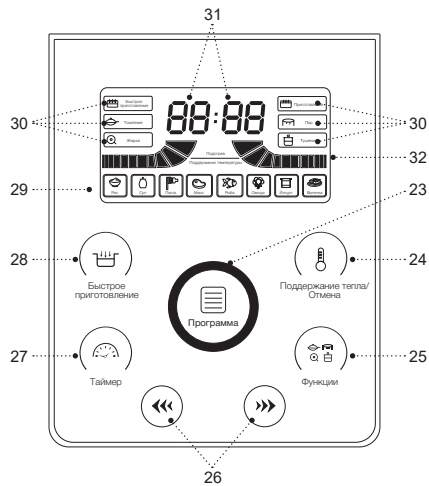

Pic. 5



Pic. 6

SAFETY MEASURES AND OPERATION RECOMMENDATIONS

Read the operation instruction carefully before using the multicooker-pressure cooker and keep it for future reference.

- Use the Multicooker for its intended purpose only, as it is stated in this manual.
 - Mishandling the Multicooker can lead to its breakage and cause harm to the user or damage to his/her property and it is not covered by warranty.
 - Make sure that operating voltage of the Multicooker indicated on the label corresponds to your home mains voltage.
 - The power plug is equipped with a grounding contact, plug it into the socket with reliable grounding contact. In case of short circuit the grounding reduces the risk of electric shock.
 - Contact an electrical technician, if you are not sure that your sockets are installed properly and grounded.
 - To prevent fire do not use adapters designed for connecting the plug to the mains socket without grounding contact.
 - In case of sparking in the mains socket and occurrence of smell of burning, unplug the unit and apply to the organization maintaining your home mains.
 - If smoke appears from the body of the Multicooker, unplug the unit and take measures to prevent fire spreading.
- Do not use the Multicooker outdoors.
 - It is not recommended to use the unit during lightning storms.
 - Protect the unit from impacts, falling, vibrations and other mechanical stress.
 - Do not place the Multicooker next to the walls or close to the kitchen furniture.
 - Place the Multicooker keeping at least 20 cm gap between the Multicooker body and the wall and at least 50 cm gap above the Multicooker.
 - Before turning the multicooker on, always check the condition of the silicone gasket on the inner lid, do not use the multicooker if the silicone gasket is damaged.
 - Before installing the cooking bowl, always check the mobility of the temperature sensor located in the center of the heating element.
 - Do not turn the multicooker on without the installed cooking bowl, always make sure there is enough liquid in the cooking bowl. Follow the recommendations for amount of dry food and required volume of liquid.
 - Do not remove the cooking bowl while the multicooker is operating.
 - Make sure that the cooking bowl is always in direct contact with the heating element. Foreign objects or food pieces falling between the bowl and the heating element will disrupt the correct operation of the multicooker.
 - Before cooking, for example, meat with an outer layer of skin, pierce the skin before cooking.
 - Never leave the plugged-in Multicooker unattended.

- Do not use the Multicooker in proximity to kitchen sink, in bathrooms, near swimming pools or other containers filled with water.
 - If the multicooker is dropped into water, unplug it immediately, and only then you can take the unit out of water. Apply to the service center for testing and repairing the multicooker.
 - Do not use the Multicooker near heating appliances, heat sources or open flame.
 - Do not use the Multicooker in places where aerosols are used or sprayed, and in proximity to inflammable liquids.
 - Place the Multicooker on a flat stable surface; do not place it on the edge of a table. Do not let the power cord hang from the edge of the table and make sure it does not touch hot surfaces or sharp edges of furniture.
 - During the operation do not touch hot surfaces of the Multicooker.
 - To avoid burns by hot steam, do not bend over the pressure limiting valve and float valve
 - When using the multicooker, leave the lid open only when frying food.
 - The «FRY» program allows only frying of food. Be careful when frying food to avoid splash burns when adding food to the hot bowl.
 - Do not move the hot multicooker, turn it off, unplug it, remove the bowl with food and wait until it cools down completely. Move and carry the multicooker by holding the handles on the body, do not use the handle on the lid to carry the multicooker.
 - To avoid getting burned by hot steam, be very careful when opening the multicooker lid.
 - Do not apply excessive effort when opening the lid of the multicooker, make sure that the pressure inside the unit is equal to atmospheric pressure. Do not try to open the lid of the multicooker while cooking under pressure.
 - When taking the cooking bowl out, use heat-resistant kitchen potholders.
 - To avoid damage of the non-stick coating of the cooking bowl, when removing food, do not use metal objects, use only kitchen tools intended for cookware with non-stick coating. Do not cut food directly in the cooking bowl.
 - Before cleaning the multicooker, remove the cooking bowl and wait until the multicooker cools down completely.
 - Unplug the Multicooker before cleaning or when you are not using it. When unplugging the Multicooker hold only the power cord plug and carefully remove it from the mains socket, do not pull the power cord — this can lead to damage of the power cord or the socket or cause short circuit.
 - To avoid electric shock do not immerse the Multicooker into water or any other liquids.
 - Do not wash the Multicooker in a dishwashing machine.
 - For children safety reasons do not leave polyethylene bags, used as a packaging, unattended.
- ATTENTION!** Do not allow children to play with polyethylene bags or packaging film. **Danger of suffocation!**

- The Multicooker is not intended for usage by children.
- Do not leave children unattended to prevent using the unit as a toy.
- Do not allow children to touch the unit and the power cord during the Multicooker operation.
- Place the unit out of reach of children during the operation and cooling down.
- This unit is not intended for usage by physically or mentally disabled persons (including children) or by persons lacking experience or knowledge if they are not under supervision of a person who is responsible for their safety or if they are not instructed by this person on the usage of the unit.
- Check the integrity of the power cord, the power plug and the Multicooker body periodically.
- If the power cord is damaged, it should be replaced by the manufacturer, a maintenance service or similar qualified personnel to avoid danger.
- If the power cord is damaged, it should be replaced with a power cord received from the manufacture or service.
- Transport the Multicooker in the original package.
- Keep the unit out of reach of children and disabled persons.

MULTICOOKER IS INTENDED FOR HOUSEHOLD USE ONLY, DO NOT USE THE COFFEE MAKER FOR COMMERCIAL OR LABORATORY PURPOSES.

BEFORE USING THE MULTICOOKER

After unit transportation or storage at low temperature keep it for at least 3 hours at room temperature before switching on.

- Unpack the Multicooker and remove all the packaging materials.
- Keep the original package.
- Read the safety measures and operating recommendations.
- Check the delivery set.
- Examine the Multicooker for damages, in case of damage do not plug it into the mains.
- Make sure that the specifications of power supply voltage specified on the label correspond to the specifications of your mains.
- Take the handle (3) and turn the lid (4) clockwise until bumping, remove the lid (4).
- Remove the cooking bowl (5).
- Wash the cooking bowl (5), measuring cup (19), spoon (20), grid for steam cooking (21) with warm water and a neutral detergent, rinse them under running water and dry.
- Wipe the multicooker body (10) and the lid (4) with a damp cloth, then wipe them dry.

THE PURPOSE OF THE BUTTONS ON THE CONTROL PANEL (9) AND THE DISPLAY SYMBOLS

- The buttons (23, 24, 25, 26, 27, 28) on the control panel (9) are touch-sensitive, you just need to touch

the button to switch the necessary operation mode on, each touch of the button is accompanied by a sound signal.

«Program» button (23) for choosing cooking programs

- By pressing the «Program» button (23), you can choose a cooking program, and the symbols (29), «Rice», «Soup», «Pasta», «Meat», «Fish», «Vegetable», «Yogurt», «Cake» will light up and will be flashing on the display.
- The digital symbols (31) will indicate the pressure holding time, for example, when choosing the program «Pasta», the digital symbols (31) will display the value «P: 05», which means the pressure holding time is 5 minutes (pic. 6).
- Use the «<<< >>>» buttons (26) to change the pressure holding time.
- After choosing the pressure holding time, the multicooker will turn on in 5 seconds.

«Keep warm/Cancel» button (24)

- To stop the cooking program, press the «Keep warm/Cancel» button (24), the multicooker will be switched to standby mode.
- When the multicooker is in standby mode, by pressing the «Keep warm/Cancel» button (24) the keep warm mode is activated, the digital symbols (31) will show the time when the multicooker is operating in the keep warm mode.

«Functions» button (25)

- By pressing the «Functions» button (25) you can choose additional functions and cooking programs, and the symbols (30) «Slow Cooke», «Steam», «Stew», «Fry» will light up and will be flashing on the display.
- After choosing the function and cooking program, the multicooker will turn on in 5 seconds.

Buttons (26) for setting the pressure holding time/delay time for the start of the cooking program «<<< >>>»

- By pressing the buttons (26) «<<< >>>» you can set the pressure holding time or the delay time for the start of the cooking program.

«Timer» button (27)

- Before setting the delay time for the start of cooking, press the «Program» button (23) to choose a cooking program.
- Press the «Timer» button (27), digital symbols (31) will display the time «00:00» and the setting time «hours» «00» will be flashing.
- By pressing the buttons (26) «<<< >>>», set the switch-on delay time «hours», in 5 seconds the set time «hours» will light constantly, and the digital symbols of the time «minutes» «00» will be flashing.
- By pressing the buttons (26) «<<< >>>», set the switch-on delay time «minutes», in 5 seconds the set time «minutes» will light constantly.

- The timer will start counting down the set switch-on delay time, after the set time has passed, the multicooker will turn on and start working with the set cooking program.
- The maximum switch-on delay time is 24 hours.

Notes:

- you can first choose the desired cooking program, and then set the delay time for the start of cooking, or first set the delay time for the start of cooking, and then choose the desired cooking program;
- setting the delay time for the start of cooking is not available in the «Yogurt» and «Fry» programs.

«High Pressure/Low Pressure» button (28) for setting the pressure during cooking

- By pressing the button (28) you can choose the modes of cooking at high or low pressure, the cooking modes are shown on the display with the flashing symbols (30) «High Pressure» and «Low Pressure».
- After choosing the desired pressure for cooking food, the multicooker will turn on in 5 seconds.

Notes: the choice of setting the pressure mode is not available in the «Yogurt» and «Fry» cooking programs.

RULES FOR USING THE COOKING BOWL (5)

- Do not turn on the multicooker without the installed bowl (5) and with no food in it.
- Overfilling the bowl (5) with food can clog the inner (17) part of the steam release valve (1), and lead to excessive steam pressure inside the multicooker.

If there is not enough liquid, the required steam pressure inside the multicooker will not be created and may cause food to burn underneath.

- Follow the recommendations for amount of dry food and volume of liquid, if necessary, pour at least 0.5-1 measuring cup (19) of liquid into the cooking bowl (5).
- The total amount of food and volume of liquid should not exceed 60% of the capacity of the inner volume of the bowl (5). For foods such as dried vegetables, beans, rice, cereal grains, the total amount of food should not exceed 50% of the capacity of the bowl (5) (fig. 1).
- Use the cooking bowl (5) only in the multicooker. Do not install or use the cooking bowl (5) on any heating units or cooking surfaces. Do not insert any other dishware into the multicooker, except for the bowl (5) which is included in the delivery set.
- Do not use the bowl (5) for chopping food.
- Do not leave or store any foreign objects in the bowl (5).
- Make sure that the surface of the heating element and the bottom of the bowl (5) are always clean and dry.
- Before placing the bowl (5) in the multicooker, always check the mobility of the temperature sensor located in the center of the heating element (12).
- Do not use metal objects that could damage the non-stick coating of the bowl (5).

- When removing food from the bowl (5), use the spoon (20) or kitchen tools intended for cookware with non-stick coating.
- Do not put the hot bowl (5) into cold water right after cooking, let the bowl (5) cool down to room temperature.
- After each preparation of food, wash the bowl (5) with warm water and a neutral detergent, rinse it under running water and dry it.
- The bowl (5) is not intended for washing in the dishwashing machine.
- Place the lid (4) in the initial place of installation (7) (fig. 4), turn the lid (4) counterclockwise until bumping.
- Check that the pressure limiting valve (1) is in the «Closed» position, if it is in the «Open» position, turn it clockwise or counterclockwise.
- Insert the power cord plug (22) into the connector on the multicooker body (10).
- Insert the power cord plug (22) into an electrical socket.
- Press the «Program» button (23) to choose the «Rice» cooking program, and the symbol (29) «Rice» will light up and will be flashing on the display.
- Press the «Functions» button (25) to choose the «Slow Cooke» program, and the symbol (30) «Slow Cooke» will be flashing on the display, in 5 seconds the multicooker will turn on in the «Rice» cooking program.

FOOD COOKING PROGRAMS

- By pressing the «Program» button (23), you can choose a cooking program, and the symbols (29) «Rice», «Soup», «Pasta», «Meat», «Fish», «Vegetable», «Yogurt», «Cake» will light up and will be flashing on the display.
- By pressing the «Functions» button (25) you can choose additional functions and cooking programs, and the symbols (30) «Slow Cooke», «Steam», «Stew» , «Fry» will light up and will be flashing on the display.
- After choosing the function and cooking program, the multicooker will turn on in 5 seconds.
- Rinse the rice and put it into the bowl (5), the minimum amount of rice should be at least 1 measuring cup (19).
- Depending on your needs, add water from 1 to 1.5 measuring cups (19).
- The heating time depends on the amount of rice, the more it is, the longer the heating time will be; after heating, the multicooker will go into high pressure mode.
- The default pressure holding time is 7 minutes, you can change the pressure holding time by pressing the «<< >>» buttons (26), the longer the pressure holding time is, the softer rice will be.
- For ordinary rice, you can set the pressure holding time from 7 to 15 minutes. Sorts of rice vary, so the pressure holding time should be tailored to your needs. For example, wild rice of high nutrition value, can be cooked for up to 20 minutes or longer.
- At the end of the «Rice» program, it is recommended to wait for a while for the rice to steam before releasing the pressure and opening the lid (4) of the multicooker.

- Press the «Keep warm/Cancel» button (24) to turn off the program «Rice».

«Soup» Program

- The «Soup» program is intended for the preparation of various broths or soups.
- Prepare the required food and put it in the bowl (5), add the necessary quantity of water following the recommendations in the section «RULES FOR USING THE COOKING BOWL».
- Place the lid (4) in the initial place of installation (7) (fig. 4), turn the lid (4) counterclockwise until bumping.
- Check that the pressure limiting valve (1) is in the «Closed» position, if it is in the «Open» position, turn it clockwise or counterclockwise.
- Insert the power cord plug (22) into the connector on the multicooker body (10).
- Insert the power cord plug (22) into an electrical socket.
- Press the «Program» button (23) to choose the «Soup» cooking program, and the «Soup» symbol (29) will light up and will be flashing on the display.
- The default pressure holding time is 15 minutes, you can change the pressure holding time by pressing the «<<< >>>» buttons (26), the longer the pressure holding time is, the softer the cooked food will be.
- In 5 seconds, the multicooker will turn on in the «Soup» cooking program.
- The multicooker regulates the pressure and maintains the temperature of the liquid, so the liquid does not

go into a strong boil. For example, when cooking chicken broth, it will be transparent, if you need to chop the cooked food, use a separate dish and add the chopped food just before serving.

- Press the «Keep warm/Cancel» button (24) to turn off the program «Soup».

«Pasta» program

- The cooking program «Pasta» is used for cooking various types of pasta, noodles or for cooking porridge.
- Place the pasta or noodles in the bowl (5) and add the required quantity of water.
- When preparing products in the «Pasta» program, it is recommended not to completely cover the multivark with a lid (4).
- Insert the power cord plug (22) into the connector on the multicooker body (10).
- Insert the power cord plug (22) into an electrical socket.
- Press the «Program» button (23) to choose the «Pasta» cooking program, and the «Pasta» symbol (29) will be flashing on the display.
- The default pressure holding time is 5 minutes, you can change the pressure holding time by pressing the «<<< >>>» buttons (26).
- In 5 seconds, the multicooker will turn on in the «Pasta» cooking program.
- Press the «Keep warm/Cancel» button (24) to turn off the program «Pasta».

«Meat» program

- The «Meat» cooking program is used for cooking meat or stewed meat.
- Place the meat in the bowl (5), add spices and the required quantity of water.
- Place the lid (4) in the initial place of installation (7) (fig. 4), turn the lid (4) counterclockwise until bumping.
- Check that the pressure limiting valve (1) is in the «Closed» position, if it is in the «Open» position, turn it clockwise or counterclockwise.
- Insert the power cord plug (22) into the connector on the multicooker body (10).
- Insert the power cord plug (22) into an electrical socket.
- Press the «Program» button (23) to choose the «Meat» cooking program, and the «Meat» symbol (29) will be flashing on the display.
- The default pressure holding time is 15 minutes, you can change the pressure holding time by pressing the «<< >>» buttons (26).
- In 5 seconds, the multicooker will turn on in the «Meat» cooking program.
- Press the «Keep warm/Cancel» button (24) to turn off the program «Meat».

«Fish» program

- The «Fish» cooking program is used to prepare fish and fish broth.
- Place the fish in the bowl (5) and add the required quantity of water.

- Place the lid (4) in the initial place of installation (7) (fig. 4), turn the lid (4) counterclockwise until bumping.
- Check that the pressure limiting valve (1) is in the «Closed» position, if it is in the «Open» position, turn it clockwise or counterclockwise.
- Insert the power cord plug (22) into the connector on the multicooker body (10).
- Insert the power cord plug (22) into an electrical socket.
- Press the «Program» button (23) to choose the «Fish» cooking program, and the «Fish» symbol (29) will be flashing on the display.
- The default pressure holding time is 5 minutes, you can change the pressure holding time by pressing the «<< >>» buttons (26), the pressure holding time should be tailored to your needs.
- In 5 seconds, the multicooker will turn on in the «Fish» cooking program.
- Press the «Keep warm/Cancel» button (24) to turn off the program «Fish».

«Vegetable» program

- The «Vegetable» cooking program is used to prepare vegetables or vegetable dishes.
- Place the vegetables in the bowl (5) and add the required quantity of water.
- Place the lid (4) in the initial place of installation (7) (fig. 4), turn the lid (4) counterclockwise until bumping.
- Check that the pressure limiting valve (1) is in the «Closed» position, if it is in the «Open» position, turn it clockwise or counterclockwise.

- Insert the power cord plug (22) into the connector on the multicooker body (10).
- Insert the power cord plug (22) into an electrical socket.
- Press the «Program» button (23) to choose the «Vegetable» cooking program, and the «Vegetable» symbol (29) will be flashing on the display.
- The default pressure holding time is 5 minutes, you can change the pressure holding time by pressing the «<< >>» buttons (26).
- In 5 seconds, the multicooker will turn on in the «Vegetable» cooking program.
- Press the «Keep warm/Cancel» button (24) to turn off the program «Vegetable».

«Yogurt» program

- Program for preparing yogurt.
- Before preparing yogurt, pour hot boiled water into the bowl (5) for elimination of bacteria, after 2 minutes drain the water and wipe the bowl (5).
- Pour fresh milk into the bowl (5), add yogurt fermentation starter or one package of yogurt. Stir the mixture thoroughly with the sterilized spoon (20); in order to avoid damage of the non-stick coating, do not use metal objects to stir the food.
- Install the bowl (5) into the multicooker.
- Place the lid (4) in the initial place of installation (7) (fig. 4), turn the lid (4) counterclockwise until bumping.
- Check that the pressure limiting valve (1) is in the «Closed» position, if it is in the «Open» position, turn it clockwise or counterclockwise.

- Insert the power cord plug (22) into the connector on the multicooker body (10).
- Insert the power cord plug (22) into an electrical socket.
- Press the «Program» button (23) to choose the «Yogurt» cooking program, and the «Yogurt» symbol (29) will be flashing on the display.
- The default pressure holding time is 8 minutes, you can change the pressure holding time by pressing the «<< >>» buttons (26), the pressure holding time should be tailored to your needs.
- In 5 seconds, the multicooker will turn on in the «Yogurt» cooking program.
- You can add jam, honey or canned fruit to the finished yogurt.

Notes: setting the delay time for the start of cooking is not available in the «Yogurt» program.

- Press the «Keep warm/Cancel» button (24) to turn off the program «Yogurt».

«Cake» program

- The program is used for baking, for example, cupcakes.
- The default pressure holding time is 40 minutes, you can change the pressure holding time by pressing the «<<< >>>» buttons (26).
- Press the «Keep warm/Cancel» button (24) to turn off the program «Cake».

Choice of a cooking mode with different pressures

- By pressing the button (28) you can choose the modes of cooking at high or low pressure, the cooking modes

- are shown on the display with the flashing symbols (30) «High Pressure» and «Low Pressure».
- «High pressure» (70-80kPa, 0.7-0.8 bar), in this cooking mode, the temperature inside the slow cooker rises to 160 ° C. High temperature significantly reduces the cooking time of products, for example, when choosing the «Meat» program, the cooking time will be 15 minutes. It is recommended to use the «Fast cooking» cooking mode for hard cereals (beans, peas, etc.), and the preparation of products that, under normal conditions, take a long time to prepare, for example, you can cook a jelly in about an hour.
 - «Low Pressure» (40-50kPa, 0.4-0.5 bar), in this cooking mode, the temperature inside the multivark rises above 100 ° C. The «cooking» mode is recommended for the preparation of products with a soft structure, for example, fish, poultry or vegetables.
 - After choosing the desired pressure for cooking food, the multicooker will turn on in 5 seconds.

Notes: the choice of setting the pressure mode is not available in the «Yogurt» and «Fry» cooking programs.

- Press the «Keep warm/Cancel» button (24) to turn off the multicooker.

«Slow Cooke» function

- In the «Slow Cooke» mode, you can remove the pressure limiting valve (1) and the food will be cooked as in a conventional multicooker.

- By pressing the «Functions» button (25) you can choose the «Slow Cooke» function, the «Slow Cooke» symbol (30) will be flashing on the display.
- After choosing the function, the cooking program starts in 5 seconds.
- The default pressure holding time is 60 minutes, you can change the pressure holding time by pressing the «<< >>» buttons (26). Possible installation time is from 0.3 to 9 hours, the pressure holding time should be tailored to your needs.
- Press the «Keep warm/Cancel» button (24) to turn off the program «Slow Cooke».

«Fry» program

- Use the «Fry» program only for browning or frying food.
- The lid (4) of the multicooker must be opened, it is forbidden to use the lid (4) even to partially cover the multicooker; to cover the multicooker, you can use, for example, a glass lid of a suitable size.
- Be careful when frying food to avoid splash burns when adding food to the hot bowl (5).
- Insert the power cord plug (22) into the connector on the multicooker body (10).
- Insert the power cord plug (22) into an electrical socket.
- By pressing the «Functions» button (25) you can choose the «Fry» function, and the «Fry» symbol (30) will be flashing on the display.
- In 5 seconds, the multicooker will turn on in the «Fry» cooking program.

- Press the «Keep warm/Cancel» button (24) to turn off the program «Fry».

Steam cooking program «Steam»





- Use the «Steam» program to cook vegetables, seafood or to heat up food.
- Install the grid (21) into the bowl (5) and put food on it.
- Pour some water into the bowl (5), at least two measuring cups (19), required for intensive steam generation.
- Place the lid (4) in the initial place of installation (7) (fig. 4), turn the lid (4) counterclockwise until bumping.
- Check that the pressure limiting valve (1) is in the «Closed» position, if it is in the «Open» position, turn it clockwise or counterclockwise.
- Insert the power cord plug (22) into the connector on the multicooker body (10).
- Insert the power cord plug (22) into an electrical socket.
- By pressing the «Functions» button (25) choose the «Steam» function, and the «Steam» symbol (30) will be flashing on the display.
- When the «Steam» program is chosen, the multicooker will turn on in 5 seconds.
- The default operating time of the «Steam» program is 1 hour.
- Press the «Keep warm/Cancel» button (24) to turn off the program «Steam».

«Stew» program

- Use the «Stew» program for cooking stewed meat.

- Place the meat in the bowl (5), add spices and the required quantity of water.
- Place the lid (4) in the initial place of installation (7) (fig. 4), turn the lid (4) counterclockwise until bumping.
- Check that the pressure limiting valve (1) is in the «Closed» position, if it is in the «Open» position, turn it clockwise or counterclockwise.
- Insert the power cord plug (22) into the connector on the multicooker body (10).
- Insert the power cord plug (22) into an electrical socket.
- By pressing the «Functions» button (25) choose the «Stew» program, and the «Stew» symbol (30) will be flashing on the display.
- The default pressure holding time is 15 minutes, you can change the pressure holding time by pressing the «<<< >>>» buttons (26).
- In 5 seconds, the multicooker will turn on in the «Stew» cooking program.
- Press the «Keep warm/Cancel» button (24) to turn off the program «Stew».

PROGRAMS OF COOKING

Program	Time			Default temperature (°C)	Postponement time	Temperatur beibehalten	Position of the lid and valve		
	Default time	Installation Step	Schritt der Zeit						
Rice	7 min	1-99 min	1 min	160 °C	1-24 h	√	√		
Soup	15 min	1-99 min	1 min	160 °C	1-24 h	√	√		
Pasta	5 min	1-99 min	1 min	160 °C	1-24 h	√			√
Meat	15 min	1-99 min	1 min	160 °C	1-24 h	√	√		
Fish	5 min	1-99 min	1 min	160 °C	1-24 h	√	√		
Vegetables	5 min	1-99 min	1 min	160 °C	1-24 h	√	√		
Yogurt	8 min	5 h 30 min - 9 h	30 min	40 °C	1-24 h	×	√		
Cake	40 min	1-99 min	1 min	130 °C	1-24 h	√	√		
Slow Cook	60 min	30 min - 9 h	30 min	98 °C	1-24 h	√	√		
Fry	10 min	1-99 min	1 min	160 °C	1-24 h	√			√
Steam	10 min	1-99 min	1 min	160 °C	1-24 h	√	√		
Stew	15 min	1-99 min	1 min	160 °C	1-24 h	√	√		
High Pressure 	It is recommended to use the cooking mode for hard cereals (beans, peas, etc.), and the preparation of products that, under normal conditions, take a long time to prepare, for example, you can cook a jelly in about an hour.								
Low Pressure 	The mode is recommended for the preparation of products with a soft structure, for example, fish, poultry or vegetables.								

USING THE MULTICOOKER

Placing foodstuff, checking the silicone gasket (15), the internal state of the valve (17 and 18), connecting the multicooker to the electrical network

- Place food in the bowl (5), observing the recipe for cooking and the section on how to use the cooking bowl.
- Install the bowl (5) with food into the multicooker.
- Check the condition of the silicone gasket (15) (fig. 2)
- Remove the inner lid (16) and check for clogging or remains of food on the inner part (17) of the pressure limiting valve (1) and on the inner part (18) of the float valve (2) (Fig. 3)
- Install the inner lid (16) to its place.
- Place the lid (4) in the initial place of installation (7) (fig. 4), turn the lid (4) counterclockwise until bumping.
- Check that the pressure limiting valve (1) is in the «Closed» position, if it is in the «Open» position, turn it clockwise or counterclockwise.
- Insert the power cord plug (22) into the connector on the multicooker body (10).
- Insert the power cord plug (22) into an electrical socket, you will hear a sound signal on the control panel (9), the backlight of all control buttons and the display will light up, the multicooker is in standby mode (fig. 5).
- By pressing the «Program» button (23) you can choose a cooking program.
- Symbols (31) show the default pressure holding time in the cooking program.
- By pressing the buttons (26) «<<< >>>» in the cooking programs, you can set the pressure holding time, and in the «Timer» program, the delay time for the start of the cooking program.

Notes: setting the delay time for the start of the cooking program is not available in the «Yogurt» and «Fry» programs.

- By pressing the «Functions» button (25) you can choose the functions and cooking programs.
- By pressing the button (28) you can choose the modes of cooking at high or low pressure, the cooking modes are shown on the display with the flashing symbols (30) «High Pressure» and «Low Pressure».
- Use the «High Pressure» mode (70-80kPa) in the «Meat» cooking program.
- Use the «Low Pressure» mode (40-50kPa) in the «Pasta» cooking program.
- In 5 seconds, the multicooker will turn on to work according to the set cooking program, while the display will show the symbol of the cooking program (29), if you have chosen the cooking mode with high or low pressure, the symbols (30) will show the chosen pressure mode, digital symbols (31) will show the pressure holding time, two groups of symmetrical lights indicators (32) will move towards the center of the display (fig. 6).
- During heating, the float valve (2) rises and blocks the opening of the lid (4), the pressure will increase in the bowl (5). When the pressure reaches the set level, a small amount of steam will begin to flow out of the pressure limiting valve (1), the digital symbols (31) will show the

- countdown of the time remaining until the end of the cooking program.
- During the operation of the cooking program the multicooker was in a state of increased or high pressure, therefore, please do not move the multicooker or try to open the lid (4).
 - At the end of the cooking program, you will hear the sound signals and the multicooker will turn to the warm keeping mode, the digital symbols (31) will show the operating time in the warm keeping mode.
 - To turn off the multicooker in any operating mode, press the «Keep warm/Cancel» button (24), the multicooker will go into the standby mode.
 - Remove the power cord plug (22) from the electrical socket.
 - How to open the lid (4) of the multicooker correctly
 - Make sure the multicooker is switched off and the power cord plug (22) is removed from the electrical socket.
 - Before opening the lid (4), the pressure inside the multicooker must be relieved.

Rapid pressure relief:

- turn the handle of the pressure limiting valve (1) to the «Open» position, at the same time it will rise slightly and the steam will begin to come out intensively from the multicooker, be careful to avoid getting burned by the escaping hot steam;
- wait until the float valve (2) goes down, only then you can turn the lid (4) clockwise and remove it.

- Keep in mind that rapid pressure relief is not suitable for food with large volume of liquid or with high starch content (for example, soup, porridge, decoctions, etc.).

Natural cooling process of the multicooker:

- let the multicooker cool down naturally, and wait until the float valve (2) goes down, it can take from 10 to 25 minutes, depending on the ambient temperature;
- to speed up the cooling of the multicooker, you can moisten, for example, a kitchen towel with cold water and put it on the lid (4), when the float valve (2) goes down, you can open the lid (4).

Notes: if the float valve (2) does not go down, this may be due to remains of food sticking to it, in this case, make sure that the pressure in the multicooker is relieved and press the valve (2) with a thin object, for example, a chopstick.

- Take the lid (4) by the handle (3) and turn the lid (4) clockwise until bumping and remove it.
- To avoid vacuum formation, always check the position of the pressure limiting valve (1), it must be in the «Open» position.
- Using potholders, remove the bowl (5) from the multicooker, using the spoon (20) or other kitchen tool suitable for non-stick surfaces, take out the cooked food.

CLEANING AND MAINTENANCE

- Switch the Multicooker off, unplug it (22), open the lid (4) and let the Multicooker cool down.
- Clean the body (10) and the lid (4) with a slightly damp cloth, then wipe it dry.

- Remove the drip container (14), drain the liquid from it, rinse, dry and reinstall it.
- Rinse the cooking bowl (5), measuring cup (19), spoon (20) and grid (21) with warm water and neutral detergent, rinse and dry them.
- Do not use metal objects or scouring pads, abrasive cleaners or solvents to clean the multicooker and cooking bowl (5).
- Thoroughly dry the cooking bowl (5) before placing it in the multicooker.
- Remove the pressure limiting valve (1) from the lid (4) by pulling it upwards, wash the valve (1), inspect the valve installation location (1) on the lid (4), if there is any dirt, remove it and wipe the valve installation location (1) with a damp cloth.
- Remove the inner lid (16) (fig. 3).
- Inspect the inner parts of the valves (17 and 18) for dirt or remains of food, if any, remove them, wipe or rinse the lid (4) from the inside and dry it.
- Remove the silicone gasket (15) from the inner lid (16). Rinse the gasket (15) and the lid (16) with warm water and a neutral detergent, rinse and dry them, install the gasket (15) on the inner lid (16), install the inner lid (fig. 3) back to its place.
- If there is dirt on the inner wall of the body (6), remove the dirt and wipe the surface with a slightly damp cloth, then wipe it dry.
- Wipe the surface of the heating element (12) (only when it is cold) with a soft, slightly damp cloth, do not let water get inside the multicooker body.

- Do not immerse the multicooker body, the power cord and the power cord plug into water or any other liquids.

STORAGE

- Before putting the multicooker for long-term storage, disconnect it from the mains, let the device cool down
- Clean the Multicooker before taking it away for storage.
- Keep the unit in a dry cool place out of reach of children and disabled persons.

Troubleshooting table

1	Malfunction	Possible reason	Solution
	The lid of the multicooker is difficult to close	The inner lid with the silicone gasket is not correctly installed.	Check that the inner lid and silicone gasket are correctly installed.
		The float valve is stuck in the upper position.	Use a thin object to push the float valve down.

2	The lid of the multicooker does not open	The steam pressure has not been relieved in the multicooker.	Relieve the pressure in the multicooker using the methods described in the section «How to properly open the lid of the multicooker». Open the lid of the multicooker only when the steam pressure is completely relieved.
		The float valve is stuck in the upper position.	Use a thin object to push the float valve down.
3	Steam coming out from under the lid of the multicooker	The silicone gasket is not installed on the inner lid.	Install the silicone gasket on the inner lid.
		The silicone gasket is damaged.	Replace the silicone gasket.
		There are food remains left on the silicone gasket.	Keep the silicone gasket clean.
		The lid is not completely closed.	Open and close the lid of the multicooker again.
4	Steam leakage from the float valve for more than 2 minutes	Food remains on the silicone o-ring of the float valve.	Clean the silicone o-ring.
		Damage to the silicone o-ring of the float valve.	Replace the silicone o-ring.

5	The float valve does not rise	Insufficient amount of food or water in the cooking bowl.	Observe the correct ratio of solid food and liquid volume. Add water to the bowl for normal steam generation.
		The float valve is blocked by the lid lock	Close the lid completely
6	Constant steam output from the pressure limiting valve.	The pressure limiting valve is in the steam release position.	Turn the pressure limiting valve and make sure that it is in the «Closed» position.
		The multicooker does not maintain pressure.	Apply to the service center.
7	The multicooker does not turn on.	The power cord plug is not inserted into an electrical socket. No voltage in the electrical socket.	Insert the power cord plug into the electrical socket. Test the electrical socket by plugging in a known good electric appliance.
		Malfunction of the multicooker.	Apply to the service center.

8	The rice is half cooked or too hard	There is little water in the cooking bowl.	Choose the ratio of dry food and liquid depending on the sort of rice and your needs.
		The lid of the multicooker is opened too early	For different sorts of rice, different time is needed for steaming rice, choose the time when the rice is in a closed multicooker depending on the sort and your needs.
9	The rice is too soft	Much water is poured into the cooking bowl.	Choose the ratio of dry food and liquid depending on the sort of rice and your needs.

DELIVERY SET

1. Multicooker – 1 pc.
2. Measuring cup – 1 pc.
3. Spoon – 1 pc.
4. Grid for steam cooking - 1 pc.
5. Power cord - 1 pc.
6. Manual – 1 pc.

TECHNICAL SPECIFICATIONS

- Power supply 220-240 V, ~ 50 Hz
- Rated input power: 1000 W
- Volume of the food bowl: 6 liters

RECYCLING



To prevent possible damage to the environment or harm to the health of people by uncontrolled waste disposal, after expiration of the service life of the unit or the batteries (if included), do not discard them with usual household waste, take the unit and the batteries to specialized stations for further recycling.

The waste generated during the disposal of products is subject to mandatory collection and consequent disposal in the prescribed manner.

For further information about recycling of this product apply to a local municipal administration, a household waste disposal service or to the shop where you purchased this product.

The manufacturer reserves the right to change the design, structure and specifications not affecting general operation principles of the unit, without prior notice.

The unit operating life is 3 years

The manufacturing date is specified in the serial number.

In case of any malfunctions, it is necessary to apply promptly to the authorized service center.

MULTIKOCHER SCHNELLKOCHTOPF BR2401

Der Multikocher-Schnellkochtopf ist bestimmt für schnelle und hochwertige Zubereitung von Lebensmitteln.

BESCHREIBUNG

1. Überdruckventil
2. Schwimmerventil (Druckanzeiger)
3. Deckelgriff
4. Deckel
5. Lebensmittelbehälter
6. Innere Gehäusewand
7. Ursprüngliche Deckelaufnahme
8. Tragegriffe des Multikochers
9. Bedienfeld/Anzeige
10. Außengehäuse
11. Sockel
12. Heizkörper
13. Löffelaufnahme
14. Tropfschale
15. Silikondichtung
16. Innerer Deckel
17. 17. Der innere Teil des Überdruckventils

18. Der innere Teil und das Schema des Schwimmerventils (Druckanzeigers)
19. Messbecher
20. Löffel
21. Garsieb
22. Netzkabel

Bedienfeld/Anzeige (9)

23. Auswahltaste für Kochprogramme «Programm»
24. Warmhaltetaste/Kochprogramm-Abbrechtaste «Warmhalten/Abbrechen»
25. Auswahltaste für zusätzliche Funktionen und Programme «Funktionen»
26. Einstelltaste Druckhaltezeit / Einstelltaste für zeitverzögerten Start «<<< >>>»
27. Timer-Einschalttaste «Timer»
28. Druckeinstelltaste «Hochdruck/Niederdruck»
29. Kochprogrammsymbole
30. Symbole für Hochdruck/Niederdruck, Funktionen und Kochprogramme
31. Kochdauer-/Timerbetriebszahlsymbole
32. Leuchtanzeiger für Multikocherbetrieb

ACHTUNG!

Als zusätzlicher Schutz ist es zweckmäßig, den FI-Schalter mit Nennstrom maximal bis 30 mA im Stromversorgungskreis aufzustellen; wenden Sie sich dafür an einen Spezialisten.

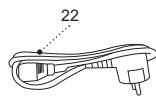
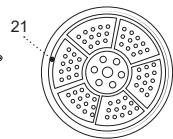
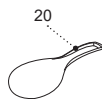
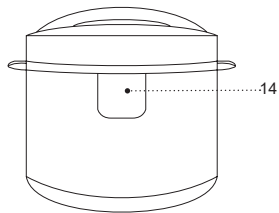
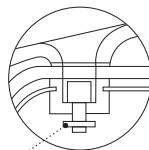
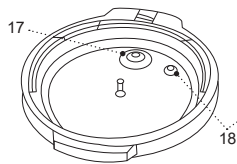
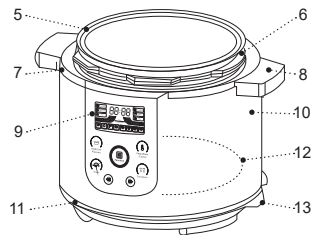
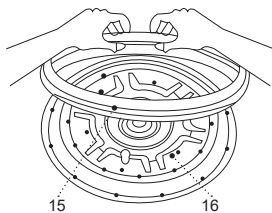
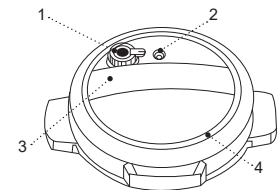



Abb. 5



Abb. 6

SICHERHEITSHINWEISE UND GEBRAUCHSANLEITUNG

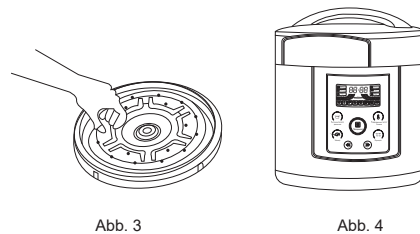
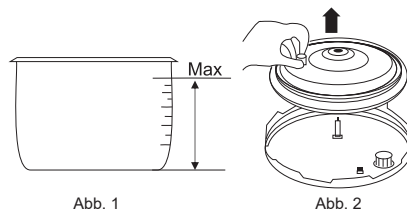
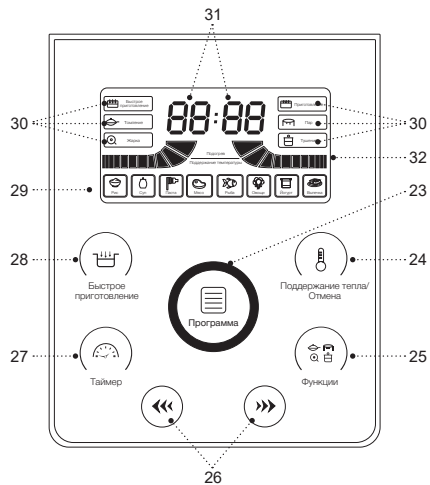
Bevor Sie den Multicooker benutzen, lesen Sie die Bedienungsanleitung aufmerksam durch und bewahren Sie sie zum späteren Gebrauch auf.

- Verwenden Sie den Multicooker nur bestimmungsgemäß, wie es in dieser Gebrauchsanleitung beschrieben ist.
- Nicht ordnungsgemäße Nutzung des Multicookers kann zu seiner Störung führen, einen gesundheitlichen oder materiellen Schaden beim Nutzer hervorrufen, und ist kein Garantiefall.
- Vergewissern Sie sich, dass die auf dem Bezeichnungszettel angegebene Betriebsspannung und die Netzspannung übereinstimmen.
- Der Netzstecker hat einen Erdungskontakt; stecken Sie ihn nur in eine Steckdose
- mit dem zuverlässigen Erdungskontakt. Bei einem Kurzschluss verringert die Erdung das Stromschlagrisiko.
- Wenden Sie sich an einen Elektriker, wenn Sie sich nicht sicher sind, ob Ihre Steckdosen richtig installiert und geerdet sind.
- Verwenden Sie keine Adapterstecker, die zum Anschließen des Netzsteckers an eine Steckdose ohne Erdungskontakt bestimmt sind, um das Brandrisiko zu vermeiden.
- Bei Brandgeruch und Funken in der Steckdose ziehen Sie den Netzstecker aus der Steckdose

heraus und wenden Sie sich an den Ihr Hausstromnetz leistenden Dienst.

- Wenn Rauch aus dem Multicooker austritt, ziehen Sie das Netzkabel aus der Steckdose heraus und treffen Sie die Feuerverhinderungsmaßnahmen.
- Es ist nicht gestattet, den Multicooker draußen zu benutzen.
- Es ist nicht empfohlen, das Gerät bei Gewitter zu benutzen.
- Schützen Sie das Gerät vor Stößen, Stürzen, Vibrationen und anderen mechanischen Einwirkungen.
- Stellen Sie das Multicooker in keiner Nähe von Wänden oder Küchenmöbeln auf.
- Stellen Sie das Multicooker so auf, dass ein Abstand zwischen ihm und einer Wand oder den Möbeln mindestens 20 cm und der Freiraum darüber nicht weniger als 50 cm beträgt.
- Bevor Sie den Multicooker einschalten, bitte immer auf den Zustand der Silikondichtung des inneren Deckels achten. Der Multicooker darf mit beschädigter Silikondichtung nicht betrieben werden.
- Bevor Sie den Lebensmittelbehälter einsetzen, überprüfen Sie immer die Beweglichkeit des Thermosensors in der Mitte des Heizkörpers.
- Der Multicooker darf nicht ohne eingesetzten Lebensmittelbehälter eingeschaltet werden, achten Sie immer auf den ausreichenden Füllstand der Flüssigkeit im Lebensmittelbehälter. Befolgen Sie die Empfehlungen bezüglich der Menge trockener Lebensmittel und der Flüssigkeiten.

- Der Lebensmittelbehälter darf während des Multikocherbetriebs nicht entnommen werden.
- Achten Sie darauf, dass der Lebensmittelbehälter immer direkten Kontakt zum Heizkörper hat. Fremdkörper und Lebensmittelpartikel zwischen dem Behälter und dem Heizkörper beeinträchtigen die Funktion des Multikochers.
- Wenn Sie z. B. Fleisch mit äußerer Hautschicht zubereiten, stechen Sie die Haut vor dem Beginn der Zubereitung durch.
- Falls der Multikocher ins Wasser gefallen ist, ziehen Sie sofort den Netzstecker aus der Steckdose, erst danach holen Sie das Gerät aus dem Wasser heraus. Wenden Sie sich an einen autorisierten Kundendienst, um den Multikocher zu prüfen und zu reparieren.
- Lassen Sie den ans Stromnetz angeschlossenen Multikocher nie unbeaufsichtigt.
- Benutzen Sie den Multikocher in der Nähe von Spülbecken, in Badezimmern und neben den Wasserbecken oder anderen mit Wasser gefüllten Behältern nicht.
- Benutzen Sie den Multikocher in direkter Nähe von Heizgeräten, Wärmequellen oder offenem Feuer nicht.
- Es ist verboten, den Multikocher an den Orten, wo Sprays verwendet werden, sowie in der Nähe von leichtentzündbaren Flüssigkeiten, zu verwenden.
- Stellen Sie den Multikocher auf eine ebene standfeste Oberfläche auf, stellen Sie ihn an den Tischrand nicht auf. Achten Sie darauf, dass das Netzkabel vom Tisch nicht herabhängt und heiße Oberflächen und scharfe Möbelkanten nicht berührt.
- Berühren Sie das Netzkabel und den Netzstecker mit nassen Händen nicht.
- Berühren Sie keine heißen Multikocher oberflächen während des Betriebs.
- Neigen Sie sich nicht über das Überdruckventil und das Schwimmerventil, um Verbrühungen zu vermeiden.
- Beim Betrieb des Multikochers darf der Deckel nur beim Braten von Lebensmitteln geöffnet bleiben.
- Das Programm «BRATEN» ist nur für Braten bzw. Rösten von Lebensmitteln geeignet. Seien Sie vorsichtig beim Braten von Lebensmitteln, um Verbrennungen durch Spritzer beim Zugeben der Lebensmittel in den heißen Behälter zu vermeiden.
- Der heiße Multikocher darf nicht bewegt werden, er ist auszuschalten, der Netzstecker ist aus der Steckdose zu ziehen, der Lebensmittelbehälter zu entnehmen, und es ist abzuwarten, bis der Multikocher vollständig abgekühlt ist. Der Multikocher ist mit den Griffen am Gehäuse zu bewegen und zu tragen, der Deckelgriff darf nicht zum Tragen des Multikochers benutzt werden.
- Um Verbrühungen zu vermeiden, seien Sie beim Öffnen des Deckels des Multikochers sehr vorsichtig.
- Setzen Sie nicht viel Kraft ein, um den Multikocherdeckel zu öffnen, überzeugen Sie sich, dass der Druck im Gerät dem Luftdruck gleich ist. Es

- ist untersagt, den Multikocherdeckel zu öffnen, wenn die Lebensmittel unter Druck gekocht werden.
- Benutzen Sie hitzebeständige Topflappen beim Entnehmen des Lebensmittelbehälters.
 - Um Beschädigungen der Antihafschicht des Lebensmittelbehälters zu vermeiden, benutzen Sie zum Entnehmen der Lebensmittel keine metallischen Gegenstände, benutzen Sie nur die Küchenutensilien, die für antihafbeschichtetes Geschirr geeignet sind. Lebensmittel dürfen nicht unmittelbar im Lebensmittelbehälter geschnitten werden.
 - Vor der Reinigung des Multikochers entnehmen Sie den Lebensmittelbehälter und warten Sie ab, bis der Multikocher vollständig abgekühlt ist.
 - Seien Sie sehr vorsichtig, wenn Sie Heißwasser aus dem Multikocher abgießen.
 - Trennen Sie den Multikocher vor der Reinigung oder wenn Sie ihn nicht benutzen vom Stromnetz ab. Wenn Sie den Multikocher vom Stromnetz abtrennen, halten Sie nur den Netzstecker fest und ziehen Sie ihn aus der Steckdose vorsichtig heraus; ziehen Sie das Netzkabel nicht, da es zu seiner Beschädigung und Steckdosenschaltung sowie einem Kurzschluss führen kann.
 - Tauchen Sie den Multikocher ins Wasser oder andere Flüssigkeiten nicht, um das Stromschlagrisiko zu vermeiden.
 - Es ist nicht gestattet den Multikocher in der Spülmaschine zu waschen.

- Aus Kindersicherheitsgründen lassen Sie Plastiktüten, die als Verpackung verwendet werden, nie ohne Aufsicht.

ACHTUNG! Lassen Sie Kinder mit Plastiktüten oder Verpackungsfolien nicht spielen. **Erstickungsgefahr!**

- Der Multikocher ist nicht für Gebrauch von Kindern geeignet.
- Beaufsichtigen Sie Kinder, damit sie das Gerät als Spielzeug nicht benutzen.
- Lassen Sie Kinder das Gerät und das Netzkabel während des Betriebs vom Multikocher nicht berühren.
- Während des Betriebs und des Abkühlens stellen Sie das Gerät an einen für Kinder unzugänglichen Ort auf.
- Dieses Gerät ist für Personen (darunter Kinder) mit Körper-, Nerven- und Geistesstörungen oder Personen ohne ausreichende Erfahrung und Kenntnisse nicht geeignet, wenn sie sich unter Aufsicht der Person, die für ihre Sicherheit verantwortlich ist, nicht befinden oder entsprechende Anweisungen über die Nutzung des Geräts nicht bekommen haben.
- Überprüfen Sie regelmäßig den Zustand des Netzkabels, des Netzsteckers und des Multikocher gehäuses.
- Wenn das Netzkabel beschädigt ist, soll es vom Hersteller, vom Kundendienst oder von ähnlich

- qualifiziertem Personal ersetzt werden, um Gefahren zu vermeiden.
- Es ist nicht gestattet, das Gerät selbständig zu reparieren. Es ist nicht gestattet, das Gerät selbständig auseinanderzunehmen; bei der Feststellung jeglicher Beschädigungen, sowie im Sturzfall, trennen Sie das Gerät vom Stromnetz ab und wenden Sie sich an einen Kundendienst.
- Transportieren Sie den Multikocher nur in der Fabrikverpackung.
- Bewahren Sie das Gerät an einem für Kinder und behinderte Personen unzugänglichen Ort auf.

DIE Multikocher IST NUR FÜR DEN GEBRAUCH IM HAUSHALT GEEIGNET, ES IST VERBOTEN, SIE ZU INDUSTRIE- ODER LABORZWECKEN ZU BENUTZEN.

MULTIKOCHER VORBEREITUNG ZUM BETRIEB

Bevor Sie den Multikocher-Schellkochtopf benutzen, lesen Sie die Bedienungsanleitung aufmerksam durch und bewahren Sie sie zum späteren Gebrauch auf.

- Packen Sie das Multikocher aus und entfernen Sie alle Verpackungsmaterialien.
- Bewahren Sie die Originalverpackung auf.
- Lesen Sie die Sicherheitsmaßnahmen und Bedienungsempfehlungen.
- Prüfen Sie die Komplettheit.

- Prüfen Sie das Multikocher auf Beschädigungen; wenn es beschädigt ist, schließen Sie es ans Stromnetz nicht an.
- Vergewissern Sie sich, dass die Stromversorgungsparameter am Zettel und die Netzstromparameter übereinstimmen.
- Fassen Sie den Griff (3) an und drehen Sie den Deckel (4) im Uhrzeigersinn bis zum Anschlag, dann nehmen Sie den Deckel (4) ab.
- Entnehmen Sie den Lebensmittelbehälter (5).
- Waschen Sie den Lebensmittelbehälter (5), den Messbecher (19), den Löffel (20), das Garsieb (21) mit warmem Wasser mit neutralem Waschmittel, spülen Sie sie mit fließendem Wasser aus und trocknen Sie sie ab.
- Wischen Sie das Gehäuse (10) und den Deckel (4) des Multikochers mit einem feuchten Tuch und danach trocknen Sie diese ab.

BESTIMMUNG DER BEDIENFELDTASTEN (9) UND DIE SYMBOLE AUF DER ANZEIGE

- Bei den Tasten (23, 24, 25, 26, 27, 28) auf dem Bedienfeld (9) handelt es sich um Berührungstasten, um den notwendigen Betrieb einzuschalten, brauchen Sie nur die Taste zu berühren, bei jeder Berührung der Taste ertönt ein Tonsignal.

Auswahltaaste für Kochprogramme (23) «Programm»

- Durch die Betätigung der Taste (23) «Programm» kann ein Kochprogramm ausgewählt werden, dabei erleuchten und blinken auf der Anzeige die Symbole (29), «Rice – Reis», «Soup – Suppe», «Pasta –

Nudeln», «Meat – Fleisch», «Fish – Fisch», «Vegetable – Gemüse», «Yogurt – Joghurt», «Cake – Gebäck».

- Die Zahlensymbole (31) zeigen die Druckhaltezeit an, z. B. beim Auswahl des Programms «Pasta – Nudeln», wird mit Zahlensymbolen (31) der Wert «P: 05» angezeigt, das heißt, die Druckhaltezeit beträgt 5 Minuten (abb. 6).
- Benutzen Sie die Tasten (26) «<<< >>>», um die Druckhaltezeit zu ändern.
- Der Multikoher schaltet sich in 5 Sekunden ein, nachdem die Druckhaltezeit ausgewählt ist.

Taste (24) «Warmhalten/Abbrechen»

- Um das Kochprogramm abzubrechen, betätigen Sie die Taste (24) «Warmhalten/Abbrechen», der Multikoher übergeht dann in den Standby-Betrieb.
- Wenn der Multikoher im Standby-Betrieb ist, kann man mit der Taste (24) «Warmhalten/Abbrechen» den Warmhaltebetrieb einschalten, die Zahlensymbole (31) zeigen die Dauer des Warmhaltebetriebs an.

Taste (25) «Funktionen»

- Durch die Betätigung der Taste (25) «Funktionen» können zusätzliche Funktionen und Kochprogramme ausgewählt werden, dabei erleuchten und blinken auf der Anzeige die Symbole (30) «Slow Cooke – Langsames Kochen», «Steam – Dampf», «Stew – Schmoren», «Fry – Braten».
- Der Multikoher schaltet sich in 5 Sekunden ein, nachdem die Funktion oder das Kochprogramm ausgewählt ist.

Einstelltasten (26) für Druckhaltezeit / zeitverzögerten Start «<<< >>>»

- Durch die Betätigung der Tasten (26) «<<< >>>» können Sie die Druckhaltezeit oder den zeitverzögerten Start einstellen.

Taste (27) «Timer»

- Wählen Sie das Kochprogramm mit der Taste (23) «Programm» aus, bevor Sie die Startzeitverzögerung einstellen.
- Betätigen Sie die Taste (27) «Timer», die Zahlensymbole (31) zeigen die Zeit «00:00» an, die Zeiteinstellung «Stunden» «00» wird blinken.
- Stellen Sie mit den Tasten (26) «<<< >>>» die Zeitverzögerung «Stunden» ein, in 5 Sekunden wird die eingestellte Zeit «Stunden» ununterbrochen leuchten, und die Zahlensymbole der Zeit «Minuten» «00» werden blinken.
- Stellen Sie mit den Tasten (26) «<<< >>>» die Zeitverzögerung «Minuten» ein, in 5 Sekunden wird die eingestellte Zeit «Minuten» ununterbrochen leuchten.
- Der Timer beginnt die Rückwärtszählung der eingestellten Startzeitverzögerung, der Multikoher wird sich nach dem Ablauf der eingestellten Zeit einschalten und das eingestellte Kochprogramm starten.
- Die maximale Startzeitverzögerung beträgt 24 Stunden.

Anmerkungen:

- Sie können zuerst das gewünschte Kochprogramm auswählen und dann die Startzeitverzögerung

einstellen, oder zuerst die Startzeitverzögerung einstellen und dann das gewünschte Kochprogramm auswählen;

- der zeitverzögerte Start ist für die Kochprogramme «Yogurt – Joghurt» und «Fry – Braten» unmöglich.

Taste (28) für die Druckeinstellung bei der Lebensmittelzubereitung «High Pressure Hochdruck/ Low Pressure Niederdruck»

- Mit der Taste (28) können Sie die Lebensmittelzubereitung beim Hochdruck oder Niederdruck auswählen, die Betriebsarten werden durch blinkende Symbole (30) «High Pressure – Hochdruck» und «Low Pressure - Niederdruck» angezeigt.
- Der Multikocher schaltet sich in 5 Sekunden ein, nachdem der richtige Druck für die Lebensmittelzubereitung ausgewählt ist.

Anmerkung: der Druck kann für die Kochprogramme «Yogurt – Joghurt» und «Fry – Braten» nicht eingestellt werden.

VERWENDUNG DES LEBENSMITTELBEHÄLTERS (5)

- Schalten Sie den Multikocher ohne eingesetzten Behälter (5) und mit leerem Behälter nicht ein.
- Die Überfüllung des Behälters (5) mit Lebensmitteln kann zur Verstopfung des inneren Teils (17) des Dampfauslassventils (1) und zum Dampfüberdruck im Multikocher führen.

- Bei der unzureichenden Flüssigkeitsmenge wird der erforderliche Dampfdruck im Multikocher nicht erreicht, und die Lebensmittel können verbrennen.
- Beachten Sie die Empfehlungen in Bezug auf die Menge von trockenen Lebensmitteln und Flüssigkeit, bei Bedarf geben Sie in den Lebensmittelbehälter (5) mindestens 0,5 - 1 Messbecher (19) Flüssigkeit.
- Der Gesamtumfang von Lebensmitteln und Flüssigkeit darf nicht mehr als 60% des Innenvolumens des Behälters (5) betragen. Für solche Lebensmittel wie gedörrtes Gemüse, Bohnen, Reis, Getreidekörner darf der Gesamtumfang der Lebensmittel nicht mehr als 50% des Inhalts des Behälters (5) betragen (Bild 1).
- Benutzen Sie den Behälter (5) um die Lebensmittel nur im Multikocher zuzubereiten. Der Behälter (5) darf nicht zur Zubereitung von Lebensmitteln auf jegliche Heizgeräte und Kochfelder aufgestellt werden. Setzen Sie kein Geschirr außer dem mitgelieferten Behälter (5) in den Multikocher ein.
- Benutzen Sie den Behälter (5) nicht zur Zerkleinerung von Lebensmitteln.
- Es ist untersagt, im Behälter (5) jegliche Fremdkörper zu lassen und zu lagern.
- Achten Sie darauf, dass die Oberfläche des Heizkörpers und der Boden des Behälters (5) immer
- sauber und trocken sind.
- Bevor Sie den Behälter (5) in den Multikocher einsetzen, überprüfen Sie immer die Beweglichkeit des Thermosensors in der Mitte des Heizkörpers (12).
- Benutzen Sie keine Metallgegenstände, die die Antihafschicht des Behälters (5) beschädigen können.

- Benutzen Sie zum Entnehmen der Lebensmittel aus dem Behälter (5) den Löffel (20) oder die Küchenutensilien, die für antihafbeschichtetes Geschirr geeignet sind.
- Es ist untersagt, den Behälter (5) gleich nach der Zubereitung von Lebensmitteln unter kaltes Wasser zu stellen, lassen Sie den Behälter (5) auf Raumtemperatur abkühlen.
- Nach jeder Lebensmittelzubereitung ist der Behälter (5) mit warmem Wasser mit neutralem Waschmittel zu waschen, mit fließendem Wasser auszuspülen und abzutrocknen.
- Der Behälter (5) ist fürs Waschen in der Geschirrspülmaschine nicht geeignet.

KOCHPROGRAMME

- Durch die Betätigung der Taste (23) «Programm» kann ein Kochprogramm ausgewählt werden, dabei erleuchten und blinken auf der Anzeige die Symbole (29), «Rice – Reis», «Soup – Suppe», «Pasta – Nudeln», «Meat – Fleisch», «Fish – Fisch», «Vegetable – Gemüse», «Yogurt – Joghurt», «Cake – Gebäck».
- Durch die Betätigung der Taste (25) «Funktionen» können zusätzliche Funktionen und Kochprogramme ausgewählt werden, dabei erleuchten und blinken auf der Anzeige die Symbole (30) «Slow Cooke – Langsames Kochen», «Steam – Dampf», «Stew – Schmoren», «Fry – Braten».
- Der Multikoher schaltet sich in 5 Sekunden ein, nachdem die Funktion oder das Kochprogramm ausgewählt ist.

Programm «Rice - Reis»

- Spülen Sie den Reis und geben Sie ihn in den Behälter (5), die Reismenge darf nicht weniger als 1 Messbecher (19) betragen.
- Je nach Bedarf geben Sie 1 bis 1,5 Messbecher (19) Wasser zu.
- Setzen Sie den Deckel (4) in die ursprüngliche Deckelaufnahme (7) ein (Bild 4), drehen Sie den Deckel (4) gegen Uhrzeigersinn bis zum Anschlag.
- Überzeugen Sie sich, dass das Überdruckventil (1) in der Position «Closed» ist, falls es in der Position «Open» ist, drehen Sie es im oder gegen Uhrzeigersinn.
- Stecken Sie den Stecker des Netzkabels (22) in den Anschluss auf dem Multikohergehäuse (10) ein.
- Stecken Sie den Netzstecker des Netzkabels (22) in eine Steckdose ein.
- Mit der Taste (23) «Programm» wählen Sie das Kochprogramm «Rice – Reis» aus, dabei erleuchtet und blinkt auf der Anzeige das Symbol (29), «Rice – Reis».
- Mit der Taste (25) «Funktionen» wählen Sie das Programm «Slow Cooke – Langsames Kochen» aus, dabei blinkt auf der Anzeige das Symbol (30) «Slow Cooke – Langsames Kochen», in 5 Sekunden startet der Multikoher das Kochprogramm «Rice – Reis».
- Die Erwärmungszeit hängt von der Reismenge ab, je mehr Reis es gibt, desto länger ist die Erwärmungszeit, nach der Erwärmung übergeht der Multikoher in den Hochdruckbetrieb.

- Die Druckhaltezeit beträgt standardmäßig 7 Minuten, Sie können die Druckhaltezeit mit den Tasten (26) «<< >>» ändern, je länger die Druckhaltezeit ist, desto weicher wird Ihr Reis.
- Für den normalen Reis kann man die Druckhaltezeit von 7 bis 15 Minuten einstellen. Die Reissorten unterscheiden sich, deshalb ist die Druckhaltezeit je nach Ihren Bedürfnissen auszuwählen. Zum Beispiel der Wildreis mit hohem Nährwert kann bis 20 Minuten oder länger gekocht werden.
- Es wird empfohlen, nach dem Abschluss des Programms «Rice – Reis» eine für das Dämpfen von Reis erforderliche Zeitlang abzuwarten, bevor Sie den Multikocher drucklos schalten und den Deckel (4) öffnen.
- Zum Abschalten des Programms «Rice – Reis» betätigen Sie die Taste (24) «Warmhalten/ Abbrechen».
- Überzeugen Sie sich, dass das Überdruckventil (1) in der Position «Closed» ist, falls es in der Position «Open» ist, drehen Sie es im oder gegen Uhrzeigersinn.
- Stecken Sie den Stecker des Netzkabels (22) in den Anschluss auf dem Multikochergehäuse (10) ein.
- Stecken Sie den Netzstecker des Netzkabels (22) in eine Steckdose ein.
- Mit der Taste (23) «Programm» wählen Sie das Kochprogramm «Soup – Suppe» aus, dabei erleuchtet und blinkt auf der Anzeige das Symbol (29) «Soup – Suppe».
- Die Druckhaltezeit beträgt standardmäßig 15 Minuten, Sie können die Druckhaltezeit mit den Tasten (26) «<< >>» ändern, je länger die Druckhaltezeit ist, desto zarter wird die fertige Speise.
- In 5 Sekunden startet der Multikocher das Kochprogramm «Soup – Suppe».

Programm «Soup - Suppe»

- Das Programm «Soup – Suppe» ist für Zubereitung von verschiedenen Suppen und Brühen bestimmt.
- Bereiten Sie erforderliche Lebensmittel auf und geben Sie sie in den Behälter (5), füllen Sie die erforderliche Wassermenge nach, beachten Sie dabei die Empfehlungen im Kapitel «VERWENDUNG DES LEBENSMITTELBEHÄLTERS».
- Setzen Sie den Deckel (4) in die ursprüngliche Deckelaufnahme (7) ein (Bild 4), drehen Sie den Deckel (4) gegen Uhrzeigersinn bis zum Anschlag.
- Der Multikocher regelt den Druck und temperiert die Flüssigkeit, deshalb beginnt die Flüssigkeit nicht stoßend zu siedeln. Zum Beispiel, bei der Zubereitung von Hühnerbrühe bleibt diese klar; wenn Sie die aufbereiteten Lebensmittel zerkleinern müssen, benutzen Sie besonderes Geschirr und geben Sie die zerkleinerten Lebensmittel unmittelbar vor dem Servieren zu.
- Zum Abschalten des Programms «Soup – Suppe» betätigen Sie die Taste (24) «Warmhalten/ Abbrechen».

Programm «Pasta - Nudeln»

- Das Kochprogramm «Pasta – Nudeln» dient zur Zubereitung von verschiedenen Arten von Nudeln oder Brei.
- Geben Sie in den Behälter (5) Nudeln und erforderliche Wassermenge.
- Bei der Zubereitung von Produkten im «Pasta»-Programm wird empfohlen, das Multivark nicht vollständig mit einem Deckel (4) abzudecken.
- Stecken Sie den Stecker des Netzkabels (22) in den Anschluss auf dem Multikochergehäuse (10) ein.
- Stecken Sie den Netzstecker des Netzkabels (22) in eine Steckdose ein.
- Mit der Taste (23) «Programm» wählen Sie das Kochprogramm «Pasta – Nudeln» aus, dabei blinkt auf der Anzeige das Symbol (29) «Pasta – Nudeln».
- Die Druckhaltezeit beträgt standardmäßig 5 Minuten, Sie können die Druckhaltezeit mit den Tasten (26) «**<< >>**» ändern.
- In 5 Sekunden startet der Multikocher das Kochprogramm «Pasta - Nudeln».
- Zum Abschalten des Programms «Pasta - Nudeln» betätigen Sie die Taste (24) «Warmhalten/ Abbrechen».

Programm «Meat – Fleisch»

- Das Kochprogramm «Meat – Fleisch» dient zur Zubereitung von Fleisch oder Schmorfleisch.
- Geben Sie in den Behälter (5) Fleisch, Gewürze und erforderliche Wassermenge.

- Setzen Sie den Deckel (4) in die ursprüngliche Deckelaufnahme (7) ein (Bild 4), drehen Sie den Deckel (4) gegen Uhrzeigersinn bis zum Anschlag.
- Überzeugen Sie sich, dass das Überdruckventil (1) in der Position «Closed» ist, falls es in der Position «Open» ist, drehen Sie es im oder gegen Uhrzeigersinn.
- Stecken Sie den Stecker des Netzkabels (22) in den Anschluss auf dem Multikochergehäuse (10) ein.
- Stecken Sie den Netzstecker des Netzkabels (22) in eine Steckdose ein.
- Mit der Taste (23) «Programm» wählen Sie das Kochprogramm «Meat – Fleisch» aus, dabei blinkt auf der Anzeige das Symbol (29) «Meat – Fleisch».
- Die Druckhaltezeit beträgt standardmäßig 15 Minuten, Sie können die Druckhaltezeit mit den Tasten (26) «**<< >>**» ändern.
- In 5 Sekunden startet der Multikocher das Kochprogramm «Meat – Fleisch».
- Zum Abschalten des Programms «Meat – Fleisch» betätigen Sie die Taste (24) «Warmhalten/ Abbrechen».

Programm «Fish – Fisch»

- Das Kochprogramm «Fish – Fisch» dient zur Zubereitung von Fisch und Fischbrühe.
- Geben in den Behälter (5) Fisch und erforderliche Wassermenge.
- Setzen Sie den Deckel (4) in die ursprüngliche Deckelaufnahme (7) ein (Bild 4), drehen Sie den Deckel (4) gegen Uhrzeigersinn bis zum Anschlag.

- Überzeugen Sie sich, dass das Überdruckventil (1) in der Position «Closed» ist, falls es in der Position «Open» ist, drehen Sie es im oder gegen Uhrzeigersinn.
- Stecken Sie den Stecker des Netzkabels (22) in den Anschluss auf dem Multikochergehäuse (10) ein.
- Stecken Sie den Netzstecker des Netzkabels (22) in eine Steckdose ein.
- Mit der Taste (23) «Programm» wählen Sie das Kochprogramm «Fish – Fisch» aus, dabei blinkt auf der Anzeige das Symbol (29) «Fish – Fisch».
- Die Druckhaltezeit beträgt standardmäßig 5 Minuten, Sie können die Druckhaltezeit mit den Tasten (26) «<<< >>>» ändern, wählen Sie die Druckhaltezeit entsprechend Ihren Bedürfnissen aus.
- In 5 Sekunden startet der Multikocher das Kochprogramm «Fish – Fisch».
- Zum Abschalten des Programms «Fish – Fisch» betätigen Sie die Taste (24) «Warmhalten/ Abbrechen».

Programm «Vegetable – Gemüse»

- Das Kochprogramm «Vegetable – Gemüse» dient zur Zubereitung von Gemüse oder Gemüsespeisen.
- Geben in den Behälter (5) Gemüse und erforderliche Wassermenge.
- Setzen Sie den Deckel (4) in die ursprüngliche Deckelaufnahme (7) ein (Bild 4), drehen Sie den Deckel (4) gegen Uhrzeigersinn bis zum Anschlag.

- Überzeugen Sie sich, dass das Überdruckventil (1) in der Position «Closed» ist, falls es in der Position «Open» ist, drehen Sie es im oder gegen Uhrzeigersinn.
- Stecken Sie den Stecker des Netzkabels (22) in den Anschluss auf dem Multikochergehäuse (10) ein.
- Stecken Sie den Netzstecker des Netzkabels (22) in eine Steckdose ein.
- Mit der Taste (23) «Programm» wählen Sie das Kochprogramm «Vegetable – Gemüse» aus, dabei blinkt auf der Anzeige das Symbol (29) «Vegetable – Gemüse».
- Die Druckhaltezeit beträgt standardmäßig 5 Minuten, Sie können die Druckhaltezeit mit den Tasten (26) «<<< >>>» ändern.
- In 5 Sekunden startet der Multikocher das Kochprogramm «Vegetable – Gemüse».
- Zum Abschalten des Programms «Vegetable – Gemüse» betätigen Sie die Taste (24) «Warmhalten/ Abbrechen».

Programm «Yogurt – Joghurt»

- Das Programm zur Zubereitung von Joghurt.
- Vor der Zubereitung von Joghurt geben Sie in den Behälter (5) heißes Kochwasser, um Bakterien zu vernichten, nach 2 Minuten gießen Sie das Wasser ab und wischen Sie den Behälter (5) ab.
- Geben Sie in den Behälter (5) frische Milch, sowie Rahmsäurekultur oder eine Packung Joghurt. Rühren Sie das Gemisch mit dem sterilisierten Löffel (20)

- gründlich um; benutzen Sie zum Umrühren der Lebensmittel keine metallischen Gegenstände, um Beschädigungen der Antihafschicht zu vermeiden.
- Setzen Sie den Behälter (5) in den Multikocher ein.
 - Setzen Sie den Deckel (4) in die ursprüngliche Deckelaufnahme (7) ein (Bild 4), drehen Sie den Deckel (4) gegen Uhrzeigersinn bis zum Anschlag.
 - Überzeugen Sie sich, dass das Überdruckventil (1) in der Position «Closed» ist, falls es in der Position «Open» ist, drehen Sie es im oder gegen Uhrzeigersinn.
 - Stecken Sie den Stecker des Netzkabels (22) in den Anschluss auf dem Multikochergehäuse (10) ein.
 - Stecken Sie den Netzstecker des Netzkabels (22) in eine Steckdose ein.
 - Mit der Taste (23) «Programm» wählen Sie das Kochprogramm «Yogurt – Joghurt» aus, dabei blinkt auf der Anzeige das Symbol (29) «Yogurt – Joghurt».
 - Die Druckhaltezeit beträgt standardmäßig 8 Stunden, Sie können die Druckhaltezeit mit den Tasten (26) «<<< >>>» ändern, wählen Sie die Druckhaltezeit entsprechend Ihren Bedürfnissen aus.
 - In 5 Sekunden startet der Multikocher das Kochprogramm «Yogurt – Joghurt».
 - Sie können zum fertigen Joghurt Konfitüre, Honig oder konserviertes Obst hinzufügen.

Anmerkung: der zeitverzögerte Start ist unmöglich für das Kochprogramm «Yogurt – Joghurt».

- Zum Abschalten des Programms «Yogurt – Joghurt» betätigen Sie die Taste (24) «Warmhalten/ Abbrechen».

Programm «Cake – Gebäck»

- Das Programm dient zum Backen, z. B. von Weichkeksen.
- Der Programmablauf dauert standardmäßig 40 Minuten, Sie können die Zeit mit den Tasten (26) «<< >>» ändern.
- Zum Abschalten des Programms «Cake – Gebäck» betätigen Sie die Taste (24) «Warmhalten/ Abbrechen».

Auswahl des Kochbetriebs unter verschiedenem Druck

- Mit der Taste (28) können Sie die Lebensmittelzubereitung beim Hochdruck oder Niederdruck auswählen, die Betriebsarten werden durch blinkende Symbole (30) «High Pressure – Hochdruck» und «Low Pressure - Niederdruck» angezeigt.
- «Schnelles Kochen» (70-80Kpa, 0,7-0,8 bar), in diesem Kochmodus steigt die Innentemperatur des Multivarks auf 160 ° C an . Die hohe Temperatur reduziert die Garzeit erheblich, zum Beispiel, wenn Sie das Programm «Fleisch» wählen, wird die Kochzeit 15 Minuten betragen. Es wird empfohlen, den Kochmodus «Schnelles Kochen» für feste Grütze (Bohnen, Erbsen, etc.) zu verwenden und Produkte zu kochen, die unter normalen

Bedingungen lange gekocht werden, zum Beispiel, Sie können eine Erhaltung für ungefähr eine Stunde kochen.

- «Kochen» (40-50kPa, 0,4-0,5 bar), in diesem Kochmodus steigt die Innentemperatur des Multivarks über 100 °C. Der Kochmodus wird für die Zubereitung von Produkten mit weicher Struktur wie Fisch, Geflügelfleisch oder Gemüse empfohlen.
- Der Multikocher schaltet sich in 5 Sekunden ein, nachdem der richtige Druck für die Lebensmittelzubereitung ausgewählt ist.
- Anmerkung: - der Druck kann für die Kochprogramme «Yogurt – Joghurt» und «Fry – Braten» nicht eingestellt werden.
- Zum Ausschalten des Multikochers betätigen Sie die Taste (24) «Warmhalten/Abbrechen».

Funktion «Slow Cooke – Langsames Kochen»

- In dem Betrieb «Slow Cooke – Langsames Kochen» können Sie das Überdruckventil (1) entfernen, und die Lebensmittel werden wie in einem normalen Multikocher zubereitet.
- Mit der Taste (25) «Funktionen» können Sie die Funktion «Slow Cooke – Langsames Kochen» auswählen, dabei blinkt auf der Anzeige das Symbol (30) «Slow Cooke – Langsames Kochen».
- Das Kochprogramm startet in 5 Sekunden, nachdem die Funktion ausgewählt ist.
- Die Druckhaltezeit beträgt standardmäßig 60 Minuten, Sie können die Druckhaltezeit mit

den Tasten (26) «◀◀ ▶▶» ändern. Die Zeit kann zwischen 0,3 und 9 Stunden eingestellt werden, die Druckhaltezeit ist entsprechend Ihrem Bedarf auszuwählen.

- Zum Abschalten des Programms «Slow Cooke – Langsames Kochen» betätigen Sie die Taste (24) «Warmhalten/Abbrechen».

Programm «Fry - Braten»

- Benutzen Sie das Programm «Fry - Braten» nur zum Anschmoren oder Rösten von Lebensmitteln.
- Der Deckel (4) des Multikochers muss offen sein, es ist verboten, den Deckel (4) sogar zum teilweisen Verdecken des Multikochers zu verwenden, zum Verdecken des Multikochers darf z. B. ein Glasdeckel von passender Größe benutzt werden.
- Seien Sie vorsichtig beim Braten von Lebensmitteln, um Verbrennungen durch Spritzer beim Zugeben der Lebensmittel in den heißen Behälter (5) zu vermeiden.
- Stecken Sie den Stecker des Netzkabels (22) in den Anschluss auf dem Multikochergehäuse (10) ein.
- Stecken Sie den Netzstecker des Netzkabels (22) in eine Steckdose ein.
- Mit der Taste (25) «Funktionen» können Sie die Funktion «Fry – Braten», auswählen, dabei blinkt auf der Anzeige das Symbol (30) «Fry – Braten».
- In 5 Sekunden startet der Multikocher das Kochprogramm «Fry – Braten».
- Zum Abschalten des Programms «Fry – Braten» betätigen Sie die Taste (24) «Warmhalten/Abbrechen».

Programm zum Dampfgaren «Steam – Dampf»





- Benutzen Sie das Programm «Steam – Dampf» zur Zubereitung von Gemüse bzw. Meeresfrüchten oder zum Aufwärmen von Lebensmitteln.
- Setzen Sie das Garsieb (21) in den Behälter (5) ein und legen Sie die Lebensmittel in das Garsieb.
- Geben Sie in den Behälter (5) mindestens zwei Messbecher (19) Wasser, das für intensive Dampferzeugung notwendig ist.
- Setzen Sie den Deckel (4) in die ursprüngliche Deckelaufnahme (7) ein (Bild 4), drehen Sie den Deckel (4) gegen Uhrzeigersinn bis zum Anschlag.
- Überzeugen Sie sich, dass das Überdruckventil (1) in der Position «Closed» ist, falls es in der Position «Open» ist, drehen Sie es im oder gegen Uhrzeigersinn.
- Stecken Sie den Stecker des Netzkabels (22) in den Anschluss auf dem Multikocheergehäuse (10) ein.
- Stecken Sie den Netzstecker des Netzkabels (22) in eine Steckdose ein.
- Mit der Taste (25) «Funktionen» wählen Sie das Programm «Steam – Dampf» aus, dabei blinkt auf der Anzeige das Symbol (30) «Steam – Dampf».
- Der Multikocher schaltet sich in 5 Sekunden ein, nachdem das Programm «Steam – Dampf» ausgewählt ist.
- Das Programm «Steam – Dampf» läuft standardmäßig 1 Stunde.
- Zum Abschalten des Programms «Steam –

Dampf» betätigen Sie die Taste (24) «Warmhalten/Abbrechen».

Programm «Stew – Schmoren»

- Benutzen Sie das Programm «Stew – Schmoren» zur Zubereitung von Schmorfleisch.
- Geben Sie in den Behälter (5) Fleisch, Gewürze und erforderliche Wassermenge.
- Setzen Sie den Deckel (4) in die ursprüngliche Deckelaufnahme (7) ein (Bild 4), drehen Sie den Deckel (4) gegen Uhrzeigersinn bis zum Anschlag.
- Überzeugen Sie sich, dass das Überdruckventil (1) in der Position «Closed» ist, falls es in der Position «Open» ist, drehen Sie es im oder gegen Uhrzeigersinn.
- Stecken Sie den Stecker des Netzkabels (22) in den Anschluss auf dem Multikocheergehäuse (10) ein.
- Stecken Sie den Netzstecker des Netzkabels (22) in eine Steckdose ein.
- Mit der Taste (25) «Funktionen» wählen Sie das Programm «Stew – Schmoren» aus, dabei blinkt auf der Anzeige das Symbol (30) «Stew – Schmoren».
- Die Druckhaltezeit beträgt standardmäßig 15 Minuten, Sie können die Druckhaltezeit mit den Tasten (26) «<< >>» ändern.
- In 5 Sekunden startet der Multikocher das Kochprogramm «Stew – Schmoren».
- Zum Abschalten des Programms «Stew – Schmoren» betätigen Sie die Taste (24) «Warmhalten/Abbrechen».

PROGRAMME DES KOCHENS

Program	Time			Temperatur (°C)	Verzögerungszeit	Temperatur beibehalten	Position deckel und Ventil		
	Die Zeit	Zeit einstellen	Schritt der Zeit						
Reis	7 min	1-99 min	1 min	160 °C	1-24 h	√	√		
Suppe	15 min	1-99 min	1 min	160 °C	1-24 h	√	√		
Pasta	5 min	1-99 min	1 min	160 °C	1-24 h	√			√
Fleisch	15 min	1-99 min	1 min	160 °C	1-24 h	√	√		
Fisch	5 min	1-99 min	1 min	160 °C	1-24 h	√	√		
Gemüse	5 min	1-99 min	1 min	160 °C	1-24 h	√	√		
Joghurt	8 min	5 h 30 min - 9 h	30 min	40 °C	1-24 h	×	√		
Backen	40 min	1-99 min	1 min	130 °C	1-24 h	√	√		
Schmachtenden	60 min	30 min - 9 h	30 min	98 °C	1-24 h	√	√		
Braten	10 min	1-99 min	1 min	160 °C	1-24 h	√			√
Dampfbad	10 min	1-99 min	1 min	160 °C	1-24 h	√	√		
Schmoren	15 min	1-99 min	1 min	160 °C	1-24 h	√	√		
Hochdruck 	Es wird empfohlen, den Kochmodus für Hartgetreide (Bohnen, Erbsen usw.) zu verwenden.) und die Zubereitung von Produkten, deren Zubereitung unter normalen Bedingungen lange dauert, z. B. können Sie ein Gelee in etwa einer Stunde kochen.								
Niederdruck 	Der Modus wird für die Zubereitung von Produkten mit weicher Struktur empfohlen, z. B. Fisch, Geflügel oder Gemüse.								

VERWENDUNG DES MULTIKOCHERS

Lebensmittelfüllung, Überprüfung der Silikondichtung (15), des inneren Zustandes des Ventils (17 und 18), Anschließen des Multikochers an das Stromnetz.

- Legen Sie die Lebensmittel in den Behälter (5), achten Sie dabei auf das Zubereitungsrezept und auf die Vorschriften im Kapitel Verwendung des Lebensmittelbehälters.
 - Setzen Sie den Behälter (5) mit Lebensmitteln in den Multikocher ein.
 - Überprüfen Sie den Zustand der Silikondichtung (15) (Bild 2).
 - Nehmen Sie den inneren Deckel (16) ab und überprüfen Sie den inneren Teil (17) des Überdruckventils (1) und den inneren Teil (18) des Schwimmerventils (2) auf Verstopfungen oder Lebensmittelreste (Bild 3).
 - Setzen Sie den inneren Deckel (16) wieder ein.
 - Setzen Sie den Deckel (4) in die ursprüngliche Deckelaufnahme (7) ein (Bild 4), drehen Sie den Deckel (4) gegen Uhrzeigersinn bis zum Anschlag.
 - Überzeugen Sie sich, dass das Überdruckventil (1) in der Position «Closed» ist, falls es in der Position «Open» ist, drehen Sie es im oder gegen Uhrzeigersinn.
 - Stecken Sie den Stecker des Netzkabels (22) in den Anschluss auf dem Multikochergehäuse (10) ein.
 - Stecken Sie den Netzstecker des Netzkabels (22) in eine Steckdose ein, dabei ertönt ein Tonsignal, alle Tasten auf dem Bedienfeld (9) und die Anzeige werden beleuchtet, der Multikocher ist im Standby-Betrieb (Bild 5).
 - Durch die Betätigung der Taste (23) «Programm» kann ein Kochprogramm ausgewählt werden.
 - Die Symbole (31) zeigen die im Kochprogramm standardmäßig eingestellte Druckhaltezeit an
 - Durch die Betätigung der Tasten (26) «<<< >>>» können Sie die Druckhaltezeit, und in dem Programm «Timer» - die Startzeitverzögerung einstellen.
- Anmerkung:** der zeitverzögerte Start ist für die Kochprogramme «Yogurt – Joghurt» und «Fry – Braten» unmöglich.
- Durch die Betätigung der Taste (25) «Funktionen» können Funktionen und Kochprogramme ausgewählt werden.
 - Mit der Taste (28) können Sie die Lebensmittelzubereitung beim Hochdruck oder Niederdruck auswählen, die Betriebsarten werden durch blinkende Symbole (30) «High Pressure – Hochdruck» und «Low Pressure - Niederdruck» angezeigt.
 - Benutzen Sie den Betrieb «High Pressure – Hochdruck» (70-80 kPa) im Kochprogramm «Meat – Fleisch».
 - Benutzen Sie den Betrieb «Low Pressure - Niederdruck» (40-50 kPa) im Kochprogramm «Pasta – Nudeln».

- In 5 Sekunden startet der Multikocher das eingestellte Kochprogramm, dabei wird das Symbol des Kochprogramms (29) angezeigt, falls Sie den Hochdruck- oder Niederdruckbetrieb ausgewählt haben, dann zeigen die Symbole (30) den ausgewählten Druckbetrieb und die Zahlensymbole (31) die Druckhaltezeit an, zwei Gruppen von symmetrischen Lichtzeichen (32) bewegen sich in Richtung Mitte der Anzeige (Bild 6).
- Beim Aufwärmen kommt das Schwimmerventil (2) herauf und sperrt das Öffnen des Deckels (4), der Druck im Behälter (5) wird steigen. Wenn der Druck den eingestellten Wert erreicht, wird etwas Dampf aus dem Überdruckventil (1) entweichen, die Zahlensymbole (31) zeigen die Rückwärtszählung der bis zum Kochprogrammende verbliebenen Zeit an.
- Während das Kochprogramm läuft, ist der Multikocher unter Hochdruck, also bitte den Multikocher nicht bewegen und den Deckel (4) nicht öffnen.
- Nach dem Kochprogrammende ertönen Tonsignale und der Multikocher übergeht in den Warmhaltebetrieb, die Zahlensymbole (31) zeigen die Warmhaltezeit an.
- Zum Abschalten des Multikochers in jeder Betriebsart betätigen Sie die Taste (24) «Warmhalten/ Abbrechen», der Multikocher übergeht in den Standby-Betrieb.

- Ziehen Sie den Netzstecker des Netzkabels (22) aus der Steckdose heraus.

So öffnen Sie richtig den Multikocherdeckel (4)

- Überzeugen Sie sich, dass der Multikocher ausgeschaltet und der Netzstecker des Netzkabels (22) aus der Steckdose gezogen ist.
- Bevor sie den Multikocherdeckel (4) öffnen, ist der Multikocher drucklos zu schalten.

Schnelle Druckentspannung:

- drehen Sie den Griff des Überdruckventils (1) in die Position «Open», dabei erhebt es sich und der Dampf beginnt intensiv aus dem Multikocher zu entweichen, seien Sie vorsichtig, um Verbrühungen durch entweichenden Heißdampf zu vermeiden.
- warten Sie ab, bis das Schwimmerventil (2) gesunken ist, erst danach darf man den Deckel (4) im Uhrzeigersinn drehen und abnehmen.
- Merken Sie, dass schnelle Druckentspannung nicht für die Speisen mit hohem Flüssigkeits- oder Stärkegehalt passt (zum Beispiel Suppe, Brei, Brühen usw.).

Natürliches Abkühlen des Multikochers:

- lassen Sie den Multikocher natürlich abkühlen, warten Sie ab, bis das Schwimmerventil (2) gesunken ist, das kann je nach der Umgebungstemperatur 10 bis 25 Minuten dauern.
- um die Abkühlung des Multikochers zu beschleunigen, kann man z. B. ein Geschirrtuch

mit kaltem Wasser anfeuchten und auf den Deckel (4) legen, wenn das Schwimmerventil (2) gesunken ist, darf man den Deckel (4) öffnen.

Anmerkung: falls das Schwimmerventil (2) nicht sinkt, kann das mit den anhaftenden Lebensmittelresten zusammenhängen, in diesem Fall überzeugen Sie sich, dass der Multikocher drucklos ist und drücken Sie auf das Ventil (2) mit einem dünnen Gegenstand, z. B. mit einem Essstäbchen.

- Nehmen Sie den Griff (3) des Deckels (4), drehen Sie den Deckel (4) im Uhrzeigersinn bis zum Anschlag und nehmen Sie ihn ab.
- Um die Vakuumbildung zu vermeiden, achten Sie immer auf die Position des Überdruckventils (1), es muss in der Position «Open» sein.
- Mit Hilfe von Topflappen entnehmen Sie den Behälter (5) aus dem Multikocher, entnehmen Sie die fertigen Lebensmittel mit dem Löffel (20) oder anderen für antihafbeschichtete Oberflächen geeigneten Küchenutensilien.

REINIGUNG UND PFLEGE

- Schalten Sie den Multikocher aus, ziehen Sie den Netzstecker (22) aus der Steckdose heraus, öffnen Sie die Deckel (4) und lassen Sie den Multikocher abkühlen.
- Entnehmen Sie die Tropfschale (14), gießen Sie daraus die Flüssigkeit ab, waschen und trocknen Sie die Schale ab und setzen Sie sie wieder ein.

- Der Lebensmittelbehälter (5), der Messbecher (19), der Löffel (20) und das Sieb (21) sind mit warmem Wasser mit neutralem Waschmittel zu waschen, auszuspülen und abzutrocknen.
- Verwenden Sie zum Reinigen des Multikochers und des Lebensmittelbehälters (5) keine metallischen Gegenstände oder Schwämme, Scheuer- oder Lösungsmittel.
- Bevor Sie den Lebensmittelbehälter (5) in den Multikocher einsetzen, trocknen Sie den Behälter gründlich ab.
- Ziehen Sie das Überdruckventil (1) nach oben, um es von dem Deckel (4) abzunehmen, waschen Sie das Ventil (1), untersuchen Sie die Aufnahme des Ventils (1) im Deckel (4), falls es Verschmutzungen gibt, entfernen Sie diese und wischen Sie die Aufnahme des Ventils (1) mit feuchtem Tuch ab.
- Nehmen Sie den inneren Deckel (16) ab (Bild 3).
- Untersuchen Sie die inneren Teile der Ventile (17 und 18), entfernen Sie eventuelle Verschmutzungen und Lebensmittelreste, wischen oder waschen Sie die innere Seite des Deckels (4) und trocknen Sie ihn ab.
- Nehmen Sie die Silikondichtung (15) vom inneren Deckel (16) ab. Waschen Sie die Dichtung (15) und den Deckel (16) mit warmem Wasser mit neutralem Waschmittel, spülen Sie sie aus, trocknen Sie sie ab, setzen Sie die Dichtung (15) in den inneren Deckel (16) ein, setzen Sie den inneren Deckel wieder ein (Bild 3).
- Falls die innere Wand des Gehäuses (6) verschmutzt ist, entfernen Sie die Verschmutzungen, wischen Sie

die Oberfläche mit einem angefeuchteten Tuch ab, danach trocknen Sie diese ab.

- Wischen Sie die Oberfläche des Heizkörpers (12) (nur wenn er abgekühlt ist) mit einem angefeuchteten weichen Tuch ab, lassen Sie Wasser nicht ins Multikochergehäuse gelangen.
- Tauchen Sie das Gehäuse des Multikochers, das Netzkabel und den Netzstecker ins Wasser oder jegliche anderen Flüssigkeiten nicht ein.

AUFBEWAHRUNG

- Bevor Sie den Multikocher zur Langzeitlagerung aufstellen, trennen Sie ihn vom Stromnetz,
- Gerät abkühlen lassen
- Bevor den Multikochers zur Aufbewahrung wegzunehmen, reinigen Sie ihn.
- Bewahren Sie das Gerät an einem trockenen, kühlen und für Kinder und behinderte Personen unzugänglichen Ort auf.

Tabelle für Fehlersuche und Fehlerbeseitigung

1	Fehler	Mögliche Ursache	Beseitigung
	Der Deckel des Multikochers lässt sich schwer schließen	Der innere Deckel mit Silikondichtung ist falsch eingesetzt.	Überprüfen Sie, ob der innere Deckel mit Silikondichtung richtig eingesetzt ist.
		Das Schwimmerventil ist in der oberen Position festgeklemmt.	Drücken Sie auf das Schwimmerventil mit einem dünnen Gegenstand von oben nach unten.

2	Der Multikocherdeckel lässt sich nicht öffnen.	Der Multikocher ist nicht drucklos geschaltet.	Schalten Sie den Multikocher drucklos, wie im Kapitel «So öffnen Sie richtig den Multikocherdeckel» beschrieben ist. Öffnen Sie den Multikocherdeckel, erst nachdem der Dampfdruck völlig entspannt ist.
		Das Schwimmerventil ist in der oberen Position festgeklemmt.	Drücken Sie auf das Schwimmerventil mit einem dünnen Gegenstand von oben nach unten.
3	Der Dampf entweicht unter dem Multikocherdeckel hervor.	Die Silikondichtung ist nicht in den inneren Deckel eingesetzt.	Setzen Sie die Silikondichtung in den inneren Deckel ein.
		Die Silikondichtung ist beschädigt.	Ersetzen Sie die Silikondichtung.
		Es gibt Lebensmittelreste auf der Silikondichtung.	Achten Sie auf die Reinheit der Silikondichtung.
		Der Deckel ist nicht vollständig geschlossen.	Öffnen Sie den Multikocherdeckel und schließen Sie ihn wieder.

4	Dampfleckage aus dem Schwimmerventil über 2 Minuten.	Lebensmittelreste auf dem Silikondichtungsring des Schwimmerventils.	Reinigen Sie den Silikondichtungsring.
		Der Silikondichtungsring des Schwimmerventils ist beschädigt.	Ersetzen Sie den Silikondichtungsring.
5	Das Schwimmerventil kommt nicht herauf	Nicht genug Lebensmittel oder Wasser im Lebensmittelbehälter.	Achten Sie auf das richtige Verhältnis von festen Lebensmitteln und Flüssigkeitsmenge. Geben Sie zur normalen Dampferzeugung Wasser in den Behälter zu.
		Das Schwimmerventil ist durch den Deckelhalter gesperrt	Schließen Sie den Deckel vollständig
6	Ständige Dampfentweichung aus dem Überdruckventil	Das Überdruckventil ist in der Dampfausslassposition	Drehen Sie das Überdruckventil und überzeugen Sie sich, dass es sich in der Position «Closed» befindet.
		Der Multikocher erhält den Druck nicht aufrecht.	Kontaktieren Sie die Servicestelle.

7	Der Multikocher schaltet sich nicht ein.	Der Netzstecker ist an keine Steckdose angeschlossen. Keine Netzspannung in der Steckdose.	Stecken Sie den Netzstecker in die Steckdose ein. Überprüfen Sie die Steckdose, indem Sie ein sicherlich funktionsfähiges elektrisches Gerät anschließen.
		Fehler des Multikochers.	Kontaktieren Sie die Servicestelle.
8	Der Reis ist halbfertig oder zu hart	Nicht genug Wasser im Lebensmittelbehälter.	Wählen Sie das Verhältnis von trockenen Lebensmitteln und Flüssigkeit entsprechend der Reissorte und Ihren Bedürfnissen aus.
		Крышка мультиварки открыта преждевременно	Für das Dämpfen von verschiedenen Reissorten wird verschiedene Zeit benötigt, wählen Sie die Zeit, die der Reis im geschlossenen Multikocher verbringt, entsprechend der Reissorte und Ihren Bedürfnissen aus.
9	Рис слишком мягкий	Der Multikocherdeckel ist vorzeitig geöffnet.	Подбирайте соотношение сухих продуктов и жидкости в зависимости от сорта риса и ваших потребностей.

LIEFERUMFANG

1. Multikocher – 1 Stk.
2. Messbecher – 1 Stk.
3. Löffel – 1 Stk.
4. Garsieb – 1 Stk.
5. Netzkabel – 1 Stk.
6. Bedienungsanleitung – 1 Stk

TECHNISCHE EIGENSCHAFTEN

- Stromversorgung 220-240 V, ~ 50 Hz
- Nennleistungsaufnahme: 1000 W
- Volumen des Futternapfs: 6 Liter

ENTSORGUNG



Um möglichen Schaden für die Umwelt oder die menschliche Gesundheit durch unkontrollierte Abfallentsorgung zu vermeiden, werfen Sie das Gerät und die Batterien (falls mitgeliefert) nach Beendigung ihrer Nutzungsdauer

zusammen mit gewöhnlichen Haushaltsabfällen nicht weg, geben Sie das Gerät und die Batterien in die Spezialpunkte für weitere Entsorgung über.

Die bei der Entsorgung der Erzeugnisse entstehenden Abfälle sind unbedingt zu sammeln und weiter ordnungsmäßig zu entsorgen.

Mehrere Informationen zur Entsorgung dieses Produkts erhalten Sie bei Ihrer lokalen Stadtverwaltung, einem

Abfallentsorgungsdienst oder beim Geschäft, wo Sie dieses Produkt gekauft haben.

Der Hersteller behält sich das Recht vor, das Design, die Konstruktion und die das gemeine Gerätebetriebsprinzip nicht beeinflussenden technischen Eigenschaften ohne Vorbenachrichtigung zu verändern.

Die Gerätenutzungsdauer beträgt 3 Jahre

Das Herstellungsdatum ist in der Fabrikationsnummer angegeben.

Bei Störungsfeststellung wenden Sie sich baldigst an einen autorisierten Kundendienst.

МУЛЬТИВАРКА СКОРОВАРКА BR2401

Мультиварка скороварка предназначена для быстрого и качественного приготовления продуктов.

ОПИСАНИЕ

1. Клапан ограничения давления
2. Поплавковый клапан (индикатор давления)
3. Ручка крышки
4. Крышка
5. Чаша для продуктов
6. Внутренняя стенка корпуса
7. Начальное место установки крышки
8. Ручки для переноски мультиварки
9. Панель управления/дисплей
10. Внешний корпус
11. Основание
12. Нагревательный элемент
13. Полка для ложки
14. Ёмкость для сбора конденсата
15. Силиконовый уплотнитель
16. Внутренняя крышка
17. Внутренняя часть клапана ограничения давления
18. Внутренняя часть и схема поплавкового клапана (индикатора давления)
19. Мерный стакан
20. Ложка
21. Решётка для приготовления на пару
22. Шнур питания

Панель управления/дисплей (9)

23. Кнопка выбора программ приготовления «Программа»
24. Кнопка режима поддержания тепла/отмены программы приготовления «Поддержание тепла/Отмена»
25. Кнопка выбора дополнительных функций и программ «Функции»
26. Кнопки установки времени поддержания давления/времени задержки включения программы приготовления «<<< >>>»
27. Кнопка включения таймера «Таймер»
28. Кнопка установки давления «Быстрое приготовление/Приготовление»
29. Символы программ приготовления
30. Символы быстрого приготовления, функций и программ приготовления
31. Цифровые символы времени приготовления/времени работы таймера
32. Световые индикаторы работы мультиварки

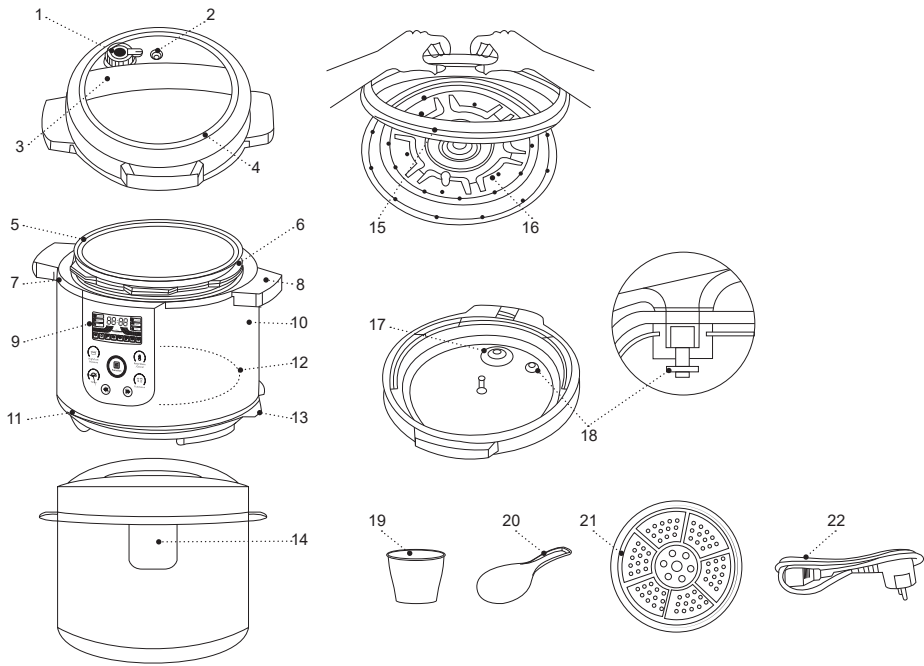



Рис. 5



Рис. 6

ВНИМАНИЕ!

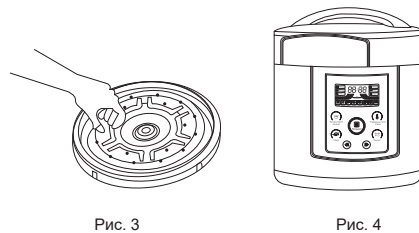
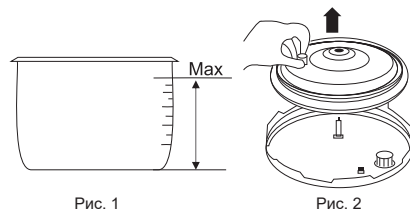
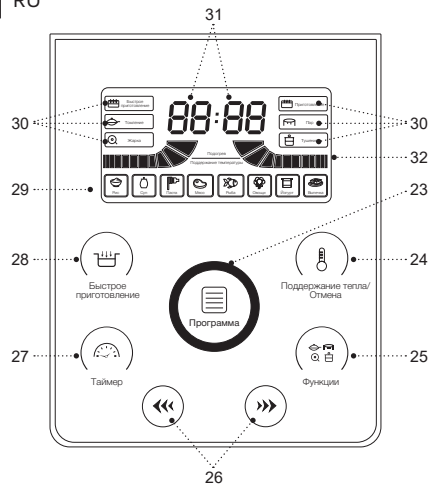
Для дополнительной защиты в цепи питания целесообразно установить устройство защитного отключения (УЗО) с номинальным током срабатывания, не превышающим 30 мА, для установки УЗО обратитесь к специалисту.

МЕРЫ БЕЗОПАСНОСТИ И РЕКОМЕНДАЦИИ ПО ЭКСПЛУАТАЦИИ

Перед использованием мультиварки скороварки (далее в тексте мультиварка) внимательно ознакомьтесь с руководством по эксплуатации и сохраните его для использования в будущем.

- Используйте мультиварку только по её прямому назначению, как изложено в данной инструкции.
- Неправильное обращение с мультиваркой может привести к ее поломке, причинению вреда пользователю или его имуществу и не является гарантийным случаем.
- Убедитесь, что рабочее напряжение мультиварки, указанное на этикетке, соответствует напряжению электросети.
- Вилка шнура питания имеет контакт заземления, вставляйте её в электрическую розетку,
- имеющую надёжный контакт заземления. При коротком замыкании, заземление снижает риск поражения электрическим током.

- Обратитесь к специалисту-электрику, если вы не уверены в том, что ваши розетки правильно установлены и заземлены.
- Во избежание возникновения пожара запрещается использовать «переходники», предназначенные для подключения сетевой вилки к электрической розетке, не имеющей контакта заземления.
- При искрении в электрической розетке и присутствии запаха гари выньте вилку шнура питания из розетки и обратитесь в организацию, обслуживающую вашу домашнюю электрическую сеть.
- При появлении дыма из корпуса мультиварки выньте вилку шнура питания из электрической розетки и примите меры к нераспространению огня.
- Запрещается использовать мультиварку вне помещений.
- Не рекомендуется использовать устройство во время грозы.
- Оберегайте устройство от ударов, падений, вибраций и иных механических воздействий.
- Запрещается располагать мультиварку рядом со стенами или вблизи стенок кухонной мебели.
- Установите мультиварку так, чтобы от стены или мебели до мультиварки оставалось расстояние не менее 20 см, а свободное пространство над мультиваркой составляло не менее 50 см.
- Перед включением мультиварки, всегда проверяйте состояние силиконового уплотнителя на внутренней крышке, запрещается использовать

- мультиварку при наличии повреждений силиконового уплотнителя.
- Перед установкой чаши для продуктов всегда проверяйте подвижность термодатчика, расположенного в центре нагревательного элемента.
 - Запрещается включать мультиварку без установленной чаши для продуктов, всегда следите за достаточным количеством жидкости в чаше для приготовления продуктов. Соблюдайте рекомендации по объёму сухих продуктов и нужного количества жидкости.
 - Не вынимайте чашу для продуктов во время работы мультиварки.
 - Следите что бы чаша для продуктов всегда соприкасалась непосредственно с нагревательным элементом. Попадание между чашей и нагревательным элементом посторонних предметов или кусочков пищи приведёт к нарушению правильной работы мультиварки.
 - Перед приготовлением, например, мяса с внешним слоем кожи, проткните кожу перед началом приготовления.
 - Не оставляйте мультиварку, включённую в сеть, без присмотра.
 - Не накрывайте мультиварку посторонними предметами во время её работы.
 - Не используйте мультиварку вблизи от кухонной раковины, в ваннных комнатах, около бассейнов или других ёмкостей, наполненных водой.
- Если мультиварка упала в воду, немедленно выньте вилку шнура питания из электрической розетки, и только после этого можно достать устройство из воды. Обратитесь в сервисный центр для проверки или ремонта мультиварки.
 - Не используйте мультиварку в непосредственной близости от нагревательных приборов, источников тепла или открытого пламени.
 - Запрещается использовать мультиварку в местах, где используются или распыляются аэрозоли, а также вблизи от легковоспламеняющихся жидкостей.
 - Устанавливайте мультиварку на ровную и устойчивую поверхность, не ставьте ее на край стола. Не допускайте, чтобы шнур питания свешивался со стола, а также следите, чтобы он не касался горячих поверхностей и острых кромок мебели.
 - Запрещается прикасаться к шнуру питания и вилке шнура питания мокрыми руками.
 - Во время работы не дотрагивайтесь до горячих поверхностей мультиварки.
 - Во избежание получения ожогов горячим паром, не наклоняйтесь над клапаном ограничения давления и поплавковым клапаном.
 - Во время работы мультиварки оставляйте крышку открытой только при обжаривании продуктов.
 - Программа «ЖАРКА» допускает только обжаривание продуктов. Будьте внимательны при обжаривании продуктов, во избежание получения

- ожогов от брызг при добавлении продуктов в горячую чашу.
- Не перемещайте горячую мультиварку, выключите её, выньте вилку шнура питания из электрической розетки, выньте чашу с продуктами и дождитесь полного её остывания. Перемещайте и переносите мультиварку, держась за ручки на корпусе, не используйте для переноски мультиварки ручку на крышке.
 - Во избежание получения ожогов горячим паром соблюдайте крайнюю осторожность, открывая крышку мультиварки.
 - Не прилагайте значительных усилий, открывая крышку мультиварки, убедитесь, что давление внутри устройства сравнялось с атмосферным. Запрещается пытаться открыть крышку мультиварки, когда продукты готовятся под давлением.
 - Вынимая чашу для продуктов, используйте термостойкие кухонные прихватки.
 - Во избежание повреждения антипригарного покрытия чаши для продуктов, вынимая продукты, не используйте металлические предметы, используйте только кухонные аксессуары, предназначенные для посуды с антипригарным покрытием. Запрещается нарезать продукты непосредственно в чаше для продуктов.
 - Перед чисткой мультиварки выньте чашу для продуктов и дождитесь полного остывания мультиварки.
 - Отключайте мультиварку от электрической сети перед чисткой или в том случае, если вы ей не пользуетесь. При отключении мультиварки от электрической сети держитесь только за вилку шнура питания и аккуратно выньте её из электрической розетки, не тяните за шнур питания — это может привести к повреждению шнура питания, электрической розетки или вызвать короткое замыкание.
 - Во избежание удара электрическим током не погружайте мультиварку в воду или любые другие жидкости.
 - Запрещается помещать мультиварку в посудомоечную машину.
 - Из соображений безопасности не оставляйте полиэтиленовые пакеты, используемые в качестве упаковки, без присмотра и в местах доступных для детей.

ВНИМАНИЕ! Не разрешайте детям играть с полиэтиленовыми пакетами или упаковочной плёнкой.
Опасность удушья!

- Мультиварка не предназначена для использования детьми.
- Осуществляйте надзор за детьми, чтобы не допустить использования прибора в качестве игрушки.
- Не разрешайте детям прикасаться к устройству и к шнуру питания во время работы мультиварки.

- Во время работы и остывания размещайте устройство в местах, недоступных для детей.
- Данное устройство не предназначено для использования лицами (включая детей) с пониженными физическими, сенсорными, психическими или умственными способностями, или при отсутствии у них опыта или знаний, если они не находятся под контролем или не проинструктированы об использовании прибора лицом, ответственным за их безопасность.
- Периодически проверяйте состояние шнура питания и вилки шнура питания.
- При повреждении шнура питания его замену во избежание опасности должны производить изготовитель, сервисная служба или подобный квалифицированный персонал.
- Запрещается самостоятельно ремонтировать прибор. Не разбирайте прибор самостоятельно, при возникновении любых неисправностей, а также после падения устройства выключите прибор из электрической розетки и обратитесь в сервисный центр.
- Перевозите мультиварку в заводской упаковке.
- Храните устройство в местах, недоступных для детей и людей с ограниченными возможностями.

УСТРОЙСТВО ПРЕДНАЗНАЧЕНО ТОЛЬКО ДЛЯ БЫТОВОГО ИСПОЛЬЗОВАНИЯ, ЗАПРЕЩАЕТСЯ ИСПОЛЬЗОВАТЬ УСТРОЙСТВО В КОММЕРЧЕСКИХ ИЛИ ЛАБОРАТОРНЫХ ЦЕЛЯХ.

ПОДГОТОВКА МУЛЬТИВАРКИ К РАБОТЕ

После транспортировки или хранения устройства при пониженной температуре необходимо выдержать его при комнатной температуре не менее 3 часов.

- Распакуйте мультиварку и удалите все упаковочные материалы.
- Сохраните заводскую упаковку.
- Ознакомьтесь с мерами безопасности и рекомендациями по эксплуатации.
- Проверьте комплектацию.
- Осмотрите мультиварку на наличие повреждений при наличии повреждений не включайте ее в электрическую сеть.
- Убедитесь, что параметры напряжения питания, указанные на этикетке, соответствуют параметрам электрической сети.
- Возьмитесь за ручку (3) и поверните крышку (4) по часовой стрелке до упора, снимите крышку (4).
- Выньте чашу для продуктов (5).
- Промойте чашу для продуктов (5), мерный стаканчик (19), ложку (20), решётку для приготовления на пару (21) тёплой водой с добавлением нейтрального моющего средства, ополосните их проточной водой и просушите.
- Корпус мультиварки (10) и крышку (4) протрите влажной тканью, после чего вытрите насухо.

НАЗНАЧЕНИЕ КНОПОК НА ПАНЕЛИ УПРАВЛЕНИЯ (9) И СИМВОЛЫ НА ДИСПЛЕЕ

- Кнопки (23, 24, 25, 26, 27, 28) на панели управления (9) сенсорные, для включения нужного режима к кнопке достаточно прикоснуться, каждое прикосновение к кнопке сопровождается звуковым сигналом.

Кнопка выбора программы приготовления (23) «Программа».

- Нажатием на кнопку (23) «Программа» можно выбрать программу приготовления продуктов, при этом на дисплее будут загораться и мигать символы (29), «Рис», «Суп», «Паста», «Мясо», «Рыба», «Овощи», «Йогурт», «Выпечка».
- Цифровыми символами (31) будет указано время поддержания давления, например, при выборе программы «Паста», цифровыми символами (31) отобразится значение «Р: 05», что означает время поддержания давления составляет 5 минут (рис. 6).
- Для изменения времени поддержания давления используйте кнопки (26) «<<< >>>».
- После выбора времени поддержания давления, мультиварка включится через 5 секунд.

Кнопка (24) «Поддержание тепла/Отмена»

- Для остановки программы приготовления нажмите кнопку (24) «Поддержание тепла/Отмена», после этого мультиварка перейдет в режим ожидания.

- Когда мультиварка в режиме ожидания, нажатием кнопки (24) «Поддержание тепла/Отмена», включается режим поддержания тепла, цифровыми символами (31) будет показано время работы мультиварки в режиме поддержания тепла.

Кнопка (25) «Функции»

- Нажатием кнопки (25) «Функции» вы можете выбрать дополнительные функции и программы приготовления продуктов, при этом на дисплее будут загораться и мигать символы (30) «Томление», «Пар», «Тушение», «Жарка».
- После выбора функции или программы приготовления, мультиварка включится через 5 секунд.

Кнопки (26) установки времени поддержания давления/времени задержки включения программы приготовления «<<< >>>»

- Нажатием кнопок (26) «<<< >>>» вы можете установить время поддержания давления или время задержки начала программы приготовления продуктов.

Кнопка (27) «Таймер»

- Прежде чем установить время задержки начала приготовления, нажатием кнопки (23) «Программа», выберите программу приготовления продуктов.
- Нажмите кнопку (27) «Таймер», цифровыми символами (31) отобразится время «00:00» и время установки «часы» «00» будет мигать.
- Нажатием кнопок (26) «<<< >>>», установите время задержки включения «часы», через 5 секунд установ-

ленное время «часы» будет светиться постоянно, а цифровые символы времени «минуты» «00» будут мигать.

- Нажатием кнопок (26) «<<< >>>», установите время задержки включения «минуты», через 5 секунд установленное время «минуты» будет светиться постоянно.
- Таймер начнёт обратный отсчёт установленного времени задержки включения, по прошествии установленного времени мультиварка включится и начнёт работу с установленной программой приготовления продуктов.
- Максимальное время задержки включения - 24 часа.

Примечания:

- вы можете сначала выбрать нужную программу приготовления, а затем установить время задержки включения начала приготовления или сначала установить время задержки начала приготовления, а потом выбрать нужную программу приготовления;
- установка времени задержки начала приготовления не доступна в программах «Йогурт» и «Жарка».

Кнопка (28) установки давления при приготовлении продуктов «Быстрое приготовление/приготовление»

- Нажатием кнопки (28) вы можете выбрать режимы приготовления продуктов при высоком или низком давлении, режимы приготовления отображаются на дисплее мигающими символами (30) «Быстрое приготовление» и «Приготовление».
- После выбора нужного давления для приготовления продуктов, мультиварка включится через 5 секунд.

Примечание: выбор установки режима давления не доступен в программах приготовления «Йогурт» и «Жарка».

ПРАВИЛА ИСПОЛЬЗОВАНИЯ ЧАШИ ДЛЯ ПРОДУКТОВ (5)

- Не включайте мультиварку без установленной чаши (5) и при отсутствии продуктов в ней.
- Переполнение продуктами чаши (5) может привести к закупорке внутренней (17) части клапана выпуска пара (1), и привести к избыточному давлению пара внутри мультиварки. При недостаточном количестве жидкости не будет создано нужное давление пара внутри мультиварки и может привести к подгоранию продуктов.
- Соблюдайте рекомендации по объёму сухих продуктов и количества жидкости, при необходимости налейте в чашу для продуктов (5) не менее 0,5-1 мерного стакана (19) жидкости.

- Общий объем пищи и жидкости не должен превышать 60% вместимости внутреннего объема чаши (5). Для таких продуктов, как сушеные овощи, бобы, рис, зерна злаков, общий объем продуктов не должен превышать 50% емкости чаши (5) (рис. 1).
- Используйте чашу (5) для приготовления продуктов только в мультиварке. Запрещается устанавливать и использовать чашу (5) для приготовления продуктов на любых нагревательных приборах или варочных поверхностях. Не вставляйте в мультиварку никакую другую посуду, кроме чаши (5) которая входит в комплект поставки.
- Не используйте чашу (5) для измельчения продуктов.
- Запрещается оставлять и хранить в чаше (5) любые посторонние предметы.
- Следите за тем, чтобы поверхность нагревательного элемента и дно чаши (5) всегда были чистыми и сухими.
- Перед установкой в мультиварку чаши (5), всегда проверяйте подвижность термодатчика, расположенного в центре нагревательного элемента (12).
- Не используйте металлические предметы, которые могут повредить антипригарное покрытие чаши (5).
- Вынимая продукты из чаши (5), используйте ложку (20) или кухонные аксессуары, предназначенные для посуды с антипригарным покрытием.
- Запрещается помещать горячую чашу (5) сразу после приготовления продуктов, под холодную воду, дайте чаше (5) остыть до комнатной температуры.
- После каждого приготовления продуктов мойте чашу (5) тёплой водой с добавлением нейтрального моющего средства, ополосните её проточной водой и просушите.

ПРОГРАММЫ ПРИГОТОВЛЕНИЯ ПРОДУКТОВ

- Нажатием на кнопку (23) «Программа» можно выбрать программу приготовления продуктов, при этом на дисплее будут загораться и мигать символы (29), «Рис», «Суп», «Паста», «Мясо», «Рыба», «Овощи», «Йогурт», «Выпечка».
- Нажатием кнопки (25) «Функции» вы можете выбрать дополнительные функции и программы приготовления продуктов, при этом на дисплее будут загораться и мигать символы (30) «Томление», «Пар», «Тушение», «Жарка».
- После выбора функции или программы приготовления, мультиварка включится через 5 секунд.

Программа «Рис»

- Промойте рис и положите его в чашу (5), минимальное количество риса должно быть не менее 1 мерного стаканчика (19).
- В зависимости от ваших потребностей, добавьте воду от 1 до 1,5 мерного стаканчика (19).

- Установите крышку (4) в начальное место установки (7) (рис. 4), поверните крышку (4) против часовой стрелки до упора.
- Проверьте, что клапан ограничения давления (1) находится в положении «Closed», если он в положении «Open», то поверните его по или против часовой стрелки.
- Вставьте штекер шнура питания (22) в разъем на корпусе мультиварки (10).
- Вставьте вилку шнура питания (22) в электрическую розетку.
- Нажатием на кнопку (23) «Программа» выберите программу приготовления «Рис», при этом на дисплее загорится и будет мигать символ (29), «Рис».
- Нажатием кнопки (25) «Функции» выберите программу «Томление», при этом на дисплее будет мигать символ (30) «Томление», через 5 секунд мультиварка включится в программе приготовления «Рис».
- Время нагрева зависит от количества риса, чем его больше, тем дольше будет время нагрева, после нагрева, мультиварка перейдет в режим высокого давления.
- По умолчанию время поддержания давления составляет 7 минут, вы можете изменить время поддержания давления, нажатием кнопок (26) «<< >>», чем дольше время поддержания давления, тем мягче будет рис.
- Для обычного риса можно установить время поддержания давления от 7 до 15 минут. Сорта

риса различаются, поэтому время поддержания давления нужно подбирать в зависимости от ваших потребностей. Например, дикий рис, который имеет высокую питательную ценность, может готовиться до 20 минут или дольше.

- По окончании работы программы «Рис», рекомендуется подождать некоторое время необходимое для распаривания риса, прежде чем сбросить давление и открыть крышку (4) мультиварки.
- Для выключения программы «Рис» нажмите кнопку (24) «Поддержание тепла/Отмена».

Программа «Суп»

- Программа «Суп» предназначена для приготовления различных бульонов или супов.
- Подготовьте нужные продукты и положите их в чашу (5), долейте необходимое количество воды, соблюдая рекомендации в разделе «ПРАВИЛА ИСПОЛЬЗОВАНИЯ ЧАШИ ДЛЯ ПРОДУКТОВ».
- Установите крышку (4) в начальное место установки (7) (рис. 4), поверните крышку (4) против часовой стрелки до упора.
- Проверьте, что клапан ограничения давления (1) находится в положении «Closed», если он в положении «Open», то поверните его по или против часовой стрелки.
- Вставьте штекер шнура питания (22) в разъем на корпусе мультиварки (10).
- Вставьте вилку шнура питания (22) в электрическую розетку.

- Нажатием на кнопку (23) «Программа» выберите программу приготовления «Суп», при этом на дисплее загорится и будет мигать символ (29) «Суп».
- По умолчанию время поддержания давления составляет 15 минут, вы можете изменить время поддержания давления, нажатием кнопок (26) «<< >>», чем дольше время поддержания давления, тем нежнее будет приготовленная еда.
- Через 5 секунд мультиварка включится в программе приготовления «Суп».
- Мультиварка регулирует давление и поддерживает температуру жидкости, поэтому жидкость не переходит в состояние сильного кипения. Например, при приготовлении куриного бульона, он будет прозрачным, если вам нужно измельчить приготовленные продукты, используйте отдельную посуду и добавляйте измельчённые продукты, непосредственно перед подачей на стол.
- Для выключения программы «Суп» нажмите кнопку (24) «Поддержание тепла/Отмена».

Программа «Паста»

- Программа приготовления «Паста» используется для приготовления различных видов макарон, лапши или для приготовления каш.
- Положите в чашу (5) макароны или лапшу и добавьте нужное количество воды.
- При приготовлении продуктов в программе «Паста», рекомендуется не полностью закрывать мультиварку крышкой (4).

- Вставьте штекер шнура питания (22) в разъем на корпусе мультиварки (10).
- Вставьте вилку шнура питания (22) в электрическую розетку.
- Нажатием на кнопку (23) «Программа» выберите программу приготовления «Паста», при этом на дисплее будет мигать символ (29) «Паста».
- По умолчанию время поддержания давления составляет 5 минут, вы можете изменить время поддержания давления, нажатием кнопок (26) «<< >>».
- Через 5 секунд мультиварка включится в программе приготовления «Паста».
- Для выключения программы «Паста» нажмите кнопку (24) «Поддержание тепла/Отмена».

Программа «Мясо»

- Программа приготовления «Мясо» используется для приготовления мяса или тушёного мяса.
- Положите в чашу (5) мясо, добавьте специи и нужное количество воды.
- Установите крышку (4) в начальное место установки (7) (рис. 4), поверните крышку (4) против часовой стрелки до упора.
- Проверьте, что клапан ограничения давления (1) находится в положении «Closed», если он в положении «Open», то поверните его по или против часовой стрелки.
- Вставьте штекер шнура питания (22) в разъем на корпусе мультиварки (10).

- Вставьте вилку шнура питания (22) в электрическую розетку.
- Нажатием на кнопку (23) «Программа» выберите программу приготовления «Мясо», при этом на дисплее будет мигать символ (29) «Meat – Мясо».
- По умолчанию время поддержания давления составляет 15 минут, вы можете изменить время поддержания давления, нажатием кнопок (26) «<< >>».
- Через 5 секунд мультиварка включится в программе приготовления «Мясо».
- Для выключения программы «Мясо» нажмите кнопку (24) «Поддержание тепла/Отмена».
- Нажатием на кнопку (23) «Программа» выберите программу приготовления «Рыба», при этом на дисплее будет мигать символ (29) «Рыба».
- По умолчанию время поддержания давления составляет 5 минут, вы можете изменить время поддержания давления, нажатием кнопок (26) «<< >>», время поддержания давления подбирайте в зависимости от ваших потребностей.
- Через 5 секунд мультиварка включится в программе приготовления «Рыба».
- Для выключения программы «Рыба» нажмите кнопку (24) «Поддержание тепла/Отмена».

Программа «Рыба»

- Программа приготовления «Рыба» используется для приготовления рыбы и рыбного бульона.
- Положите в чашу (5) рыбу и добавьте нужное количество воды.
- Установите крышку (4) в начальное место установки (7) (рис. 4), поверните крышку (4) против часовой стрелки до упора.
- Проверьте, что клапан ограничения давления (1) находится в положении «Closed», если он в положении «Open», то поверните его по или против часовой стрелки.
- Вставьте штекер шнура питания (22) в разъем на корпусе мультиварки (10).
- Вставьте вилку шнура питания (22) в электрическую розетку.

Программа «Овощи»

- Программа приготовления «Овощи» используется для приготовления овощей или овощных блюд.
- Положите в чашу (5) овощи и добавьте нужное количество воды.
- Установите крышку (4) в начальное место установки (7) (рис. 4), поверните крышку (4) против часовой стрелки до упора.
- Проверьте, что клапан ограничения давления (1) находится в положении «Closed», если он в положении «Open», то поверните его по или против часовой стрелки.
- Вставьте штекер шнура питания (22) в разъем на корпусе мультиварки (10).
- Вставьте вилку шнура питания (22) в электрическую розетку.

- Нажатием на кнопку (23) «Программа» выберите программу приготовления «Vegetable – Овощи», при этом на дисплее будет мигать символ (29) «Vegetable – Овощи».
- По умолчанию время поддержания давления составляет 5 минут, вы можете изменить время поддержания давления, нажатием кнопок (26) «<< >>».
- Через 5 секунд мультиварка включится в программе приготовления «Vegetable – Овощи».
- Для выключения программы «Vegetable – Овощи» нажмите кнопку (24) «Поддержание тепла/Отмена».

Программа «Йогурт»

- Программа для приготовления йогурта.
- Перед приготовлением йогурта залейте в чашу (5) горячую кипячёную воду для уничтожения бактерий, по прошествии 2 минут слейте воду о вытрите чашу (5).
- Налейте свежее молоко в чашу (5), добавьте закваску для йогурта или одну упаковку йогурта. Тщательно перемешайте смесь простерилизованной ложкой (20), во избежание повреждения антипригарного покрытия не используйте для перемешивания продуктов металлические предметы.
- Установите чашу (5) в мультиварку.
- Установите крышку (4) в начальное место установки (7) (рис. 4), поверните крышку (4) против часовой стрелки до упора.

- Проверьте, что клапан ограничения давления (1) находится в положении «Closed», если он в положении «Open», то поверните его по или против часовой стрелки.
- Вставьте штекер шнура питания (22) в разъём на корпусе мультиварки (10).
- Вставьте вилку шнура питания (22) в электрическую розетку.
- Нажатием на кнопку (23) «Программа» выберите программу приготовления «Йогурт», при этом на дисплее будет мигать символ (29) «Йогурт».
- По умолчанию время поддержания давления составляет 8 часов, вы можете изменить время поддержания давления, нажатием кнопок (26) «<< >>», время поддержания давления подбирайте в зависимости от ваших потребностей.
- Через 5 секунд мультиварка включится в программе приготовления «Йогурт».
- В готовый йогурт можно добавить варенье, мёд или консервированные фрукты.

Примечание: установка времени задержки начала приготовления не доступна в программе «Йогурт».

- Для выключения программы «Йогурт» нажмите кнопку (24) «Поддержание тепла/Отмена».

Программа «Выпечка»

- Программа используется для выпечки, например, кексов.

- По умолчанию время работы программы составляет 40 минут, вы можете изменить время, нажатием кнопки (26) «<<< >>>».
- Для выключения программы «Выпечка» нажмите кнопку (24) «Поддержание тепла/Отмена».

Выбор режима приготовления продуктов с различным давлением

- Нажатием кнопки (28) вы можете выбрать режимы приготовления продуктов при высоком или низком давлении, режимы приготовления отображаются на дисплее мигающими символами.

«Быстрое приготовление»/ «Приготовление»

- «Быстрое приготовление» (70-80кПа, 0,7-0,8 бар), в этом режиме приготовления температура внутри мультиварки поднимается до 160°C. Высокая температура значительно уменьшает время приготовления продуктов, например, при выборе программы «Мясо», время приготовления составит 15 минут. Рекомендуется использовать режим приготовления «Быстрое приготовление» для твёрдых круп (фасоль, горох и т.п.), и приготовления продуктов, которые при обычных условиях долго готовятся, к примеру, сварить холодец можно, приблизительно за час.
- Режим «Приготовление» (40-50кПа, 0,4-0,5 бар), в этом режиме приготовления температура внутри мультиварки поднимается выше 100°C. Режим «Приготовление», рекомендуется для пригото-

вления продуктов имеющих мягкую структуру, например, рыбу, мясо птицы или овощи.

- После выбора нужного давления для приготовления продуктов, мультиварка включится через 5 секунд.

Примечание: выбор установки режима давления не доступен в программах приготовления «Йогурт» и «Жарка».

- Для выключения мультиварки, нажмите кнопку (24) «Поддержание тепла/Отмена».

Функция «Томление»

- В режиме «Томление» продукты будут готовиться, как в обычной мультиварке, при этом температура внутри мультиварки будет поддерживаться около 98°C.
- Нажатием кнопки (25) «Функции» вы можете выбрать функцию «Томление», при этом на дисплее будет мигать символ (30) «Томление».
- После выбора функции программа приготовления включится через 5 секунд.
- По умолчанию время поддержания давления составляет 60 минут, вы можете изменить время поддержания давления, нажатием кнопок (26) «<<< >>>». Возможное время установки от 0,3 до 9 часов, время поддержания давления подбирайте в зависимости от ваших потребностей.
- Для выключения программы «Томление» нажмите кнопку (24) «Поддержание тепла/Отмена».

Программа «Жарка»

- Используйте программу «Жарка» только для подрумянивая или обжаривания продуктов.
- Крышка (4) мультиварки должна быть открыта, запрещается использовать крышку (4) даже для частичного накрывания мультиварки, для прикрытия мультиварки можно использовать, например, подходящую по размеру стеклянную крышку.
- Будьте внимательны при обжаривании продуктов, во избежание получения ожогов от брызг при добавлении продуктов в горячую чашу (5).
- Вставьте штекер шнура питания (22) в разъем на корпусе мультиварки (10).
- Вставьте вилку шнура питания (22) в электрическую розетку.
- Нажатием кнопки (25) «Функции» вы можете выбрать функцию «Жарка», при этом на дисплее будет мигать символ (30) «Жарка».
- По умолчанию время работы программы «Жарка» составляет 10 минут, вы можете изменить время работы программы, нажатием кнопок (26) «<<< >>>».
- Через 5 секунд мультиварка включится в программе «Жарка».
- Для выключения программы «Жарка» нажмите кнопку (24) «Поддержание тепла/Отмена».

Программа приготовления на пару «Пар»

- Используйте программу «Пар» для приготовления овощей, морепродуктов или для разогрева продуктов.

- Установите в чашу (5) решётку (21) и положите на неё продукты.
- Налейте в чашу (5) воду, не менее двух мерных стаканчиков (19), необходимую для интенсивного парообразования.
- Установите крышку (4) в начальное место установки (7) (рис. 4), поверните крышку (4) против часовой стрелки до упора.
- Проверьте, что клапан ограничения давления (1) находится в положении «Closed», если он в положении «Open», то поверните его по или против часовой стрелки.
- Вставьте штекер шнура питания (22) в разъем на корпусе мультиварки (10).
- Вставьте вилку шнура питания (22) в электрическую розетку.
- Нажатием кнопки (25) «Функции» выберите программу «Пар», при этом на дисплее будет мигать символ (30) «Пар».
- По умолчанию время работы программы «Пар» составляет 10 минут, вы можете изменить время поддержания давления, нажатием кнопок (26) «<<< >>>».
- После выбора программы «Пар», мультиварка включится через 5 секунд.
- Для выключения программы «Пар» нажмите кнопку (24) «Поддержание тепла/Отмена».





Программа «Тушение»

Примечание: программа приготовления продуктов «Тушение», имеет незначительные отличия от программы

приготовления «Мясо» и может использоваться как альтернатива программы «Мясо».

- Используйте программу «Тушение» для приготовления тушёного мяса, овощей и т.п.
- Положите в чашу (5) мясо, добавьте специи и нужное количество воды.
- Установите крышку (4) в начальное место установки (7) (рис. 4), поверните крышку (4) против часовой стрелки до упора.
- Проверьте, что клапан ограничения давления (1) находится в положении «Closed», если он в положении «Open», то поверните его по или против часовой стрелки.
- Вставьте штекер шнура питания (22) в разъём на корпусе мультиварки (10).
- Вставьте вилку шнура питания (22) в электрическую розетку.
- Нажатием на кнопку (25) «Функции» выберите программу «Тушение», при этом на дисплее будет мигать символ (30) «Stew – Тушение».
- По умолчанию время поддержания давления составляет 15 минут, вы можете изменить время поддержания давления, нажатием кнопок (26) «<< >>».
- Через 5 секунд мультиварка включится в программе приготовления «Тушение».
- Для выключения программы «Тушение» нажмите кнопку (24) «Поддержание тепла/Отмена».

ТАБЛИЦА ПРОГРАММ ПРИГОТОВЛЕНИЯ

Программы приготовления	Время			Температура по умолчанию (°C)	Время отсрочки	Поддержание температуры	Положение крышки и клапана		
	Время по умолчанию	Диапазон времени	Шаг установки						
Рис	7 минут	1-99 мин	1 мин	160 °C	1-24 часа	√	√		
Суп	15 минут	1-99 мин	1 мин	160 °C	1-24 часа	√	√		
Паста	5 минут	1-99 мин	1 мин	160 °C	1-24 часа	√			√
Мясо	15 минут	1-99 мин	1 мин	160 °C	1-24 часа	√	√		
Рыба	5 минут	1-99 мин	1 мин	160 °C	1-24 часа	√	√		
Овощи	5 минут	1-99 мин	1 мин	160 °C	1-24 часа	√	√		
Йогурт	8 часов	5 час 30 мин - 9 час	30 мин	40 °C	1-24 часа	×	√		
Выпечка	40 минут	1-99 мин	1 мин	130 °C	1-24 часа	√	√		
Томление	60 минут	30 мин - 9 час	30 мин	98 °C	1-24 часа	√	√		
Жарка	10 минут	1-99 мин	1 мин	160 °C	1-24 часа	√			√
Пар	10 минут	1-99 мин	1 мин	160 °C	1-24 часа	√	√		
Тушение	15 минут	1-99 мин	1 мин	160 °C	1-24 часа	√	√		
Быстрое приготовление 	Рекомендуется использовать режим приготовления для твёрдых круп (фасоль, горох и т.п.), и приготовления продуктов, которые при обычных условиях долго готовятся, к примеру сварить холодец можно, приблизительно за час.								
Приготовление 	Режим рекомендуется для приготовления продуктов имеющих мягкую структуру, например, рыбу, мясо птицы или овощи.								

ИСПОЛЬЗОВАНИЕ МУЛЬТИВАРКИ

Закладка продуктов, проверка силиконового уплотнителя (15), внутреннего состояния клапана (17 и 18), подключение мультиварки к электрической сети

- Заложите продукты в чашу (5), соблюдая рецепт приготовления продуктов и раздела правил использования чаши для продуктов.
- Установите чашу (5) с продуктами в мультиварку.
- Проверьте состояние уплотнительной силиконовой прокладки (15) (рис. 2).
- Снимите внутреннюю крышку (16) и проверьте на предмет засорения или остатков продуктов на внутренней части (17) клапана ограничения давления (1) и на внутренней части (18) поплавкового клапана (2) (рис 3).
- Установите внутреннюю крышку (16) на место.
- Установите крышку (4) в начальное место установки (7) (рис. 4), поверните крышку (4) против часовой стрелки до упора.
- Проверьте, что клапан ограничения давления (1) находится в положении «Closed», если он в положении «Open», то поверните его по или против часовой стрелки.
- Вставьте штекер шнура питания (22) в разъем на корпусе мультиварки (10).
- Вставьте вилку шнура питания (22) в электрическую розетку, при этом прозвучит звуковой сигнал на панели управления (9) загорится подсветка

всех кнопок управления и дисплей, мультиварка в режиме ожидания (рис. 5).

- Нажатием на кнопку (23) «Программа» можно выбрать программу приготовления продуктов.
- Символами (31) отобразится время поддержания давления в программе приготовления, установленное по умолчанию.
- Нажатием кнопок (26) «<<< >>>» в программах приготовления, вы можете установить время поддержания давления, а в программе «Таймер» время задержки начала работы программы приготовления продуктов.

Примечание: установка времени задержки начала работы программы приготовления не доступна в программах «Йогурт» и «Жарка».

- Нажатием кнопки (25) «Функции» вы можете выбрать функции и программы приготовления продуктов.
- Нажатием кнопки (28) вы можете выбрать режимы приготовления продуктов при высоком или низком давлении, режимы приготовления отображаются на дисплее мигающими символами (30) «Быстрое приготовление/Приготовление».
- Через 5 секунд мультиварка включится для работы по установленной программе приготовления, при этом на дисплее будет отображаться символ программы приготовления (29), если вы выбрали режим приготовления с высоким или низким давлением, то символами (30) будет показан выбранный режим давления, цифровыми символами (31) будет пока-

- зано время поддержания давления, две группы симметричных световых индикаторов (32) будут перемещаться в сторону центра дисплея (рис. 6).
- Во время нагрева, поплавковый клапан (2) поднимается и блокирует открывание крышки (4), в чаше (5) будет подниматься давление. Когда давление достигнет установленного уровня, незначительное количество пара начнёт выходить из клапана ограничения давления (1), цифровыми символами (31) будет показан обратный отсчёт времени, оставшегося до окончания работы программы приготовления.
 - Во время работы программы приготовления мультиварка находилась в состоянии повышенного или высокого давления, поэтому, пожалуйста, не перемещайте мультиварку и не пытайтесь открыть крышку (4).
 - По окончании работы программы приготовления, прозвучат звуковые сигналы и мультиварка включится в режим поддержания тепла, цифровыми символами (31) будет показано время работы в режиме поддержания тепла.
 - Для выключения мультиварки в любом режиме работы, нажмите кнопку (24) «Поддержание тепла/Отмена», мультиварка перейдёт в режим ожидания.
 - Выньте вилку шнура питания (22) из электрической розетки.

Как правильно открыть крышку мультиварки (4)

- Убедитесь, что мультиварка выключена и вилка шнура питания (22) вынута из электрической розетки.
- Прежде, чем открыть крышку (4), необходимо сбросить давление внутри мультиварки.

Быстрый сброс давления:

- поверните ручку клапана ограничения давления (1) в положение «Open», при этом он поднимется и пар начнёт интенсивно выходить из мультиварки, соблюдайте осторожность во избежание получения ожогов выходящим горячим паром;
- дождитесь, когда поплавковый клапан (2) опустится вниз, только после этого можно повернуть крышку (4) по часовой стрелке и снять её.
- Имейте в виду, что быстрый сброс давления не подходит для пищи с большим объемом жидкости или с высоким содержанием крахмала (например, суп, каши, отвары и т. д.).

Естественный процесс остывания мультиварки:

- дайте мультиварке остыть естественным образом, и дождитесь пока поплавковый клапан (2) не опустится, это может занять от 10 до 25 минут, в зависимости от температуры окружающей среды;
- для ускорения остывания мультиварки можно смочить холодной водой, например, кухонное

полотенце и положить его на крышку (4), когда поплавковый клапан (2) опустится, можно открыть крышку (4).

Примечание: если поплавковый клапан (2) не опускается, это может быть связано с налипанием на него остатков пищи, в этом случае, убедитесь, что давление в мультиварке сброшено и нажмите на клапан (2) тонким предметом, например, палочкой для еды.

- Возьмитесь за ручку (3) крышки (4) и поверните крышку (4) по часовой стрелке до упора и снимите её.
- Во избежание образования вакуума, всегда следите за положением клапана ограничения давления (1), он должен быть в положении «Open».
- Используя кухонные прихватки, выньте из мультиварки чашу (5), с помощью ложки (20) или другого кухонного аксессуара пригодного для антипригарных поверхностей, выньте приготовленные продукты.

ЧИСТКА И УХОД

- Выключите мультиварку, выньте вилку шнура питания (22) из электрической розетки, откройте крышку (4) и дайте мультиварке остыть.
- Протрите корпус (10) и крышку (4) слегка влажной тканью, после чего вытрите насухо.
- Снимите ёмкость для сбора конденсата (14), слейте из неё жидкость, промойте, просушите и установите её на место.
- Чашу для продуктов (5), мерный стакан (19) и ложку (20) и решётку (21) промойте теплой водой с

нейтральным моющим средством, ополосните и просушите.

- Не используйте металлические предметы или мочалки, абразивные чистящие средства и растворители для чистки мультиварки и чаши для продуктов (5).
- Тщательно просушите чашу для продуктов (5), прежде чем устанавливать её в мультиварку.
- Снимите с крышки (4) клапан ограничения давления (1), потянув его по направлению вверх, промойте клапан (1) осмотрите место установки клапана (1) на крышке (4), при наличии загрязнений удалите их и протрите место установки клапана (1) влажной тканью.
- Снимите внутреннюю крышку (16) (рис. 3).
- Осмотрите внутренние части клапанов (17 и 18), при наличии загрязнений или остатков пищи, удалите их, протрите или промойте крышку (4) с внутренней стороны и просушите.
- Снимите с внутренней крышки (16) силиконовый уплотнитель (15). Промойте уплотнитель (15) и крышку (16) тёплой водой с нейтральным моющим средством, ополосните и просушите, установите уплотнитель (15) на внутреннюю крышку (16), установите внутреннюю крышку на место (рис. 3).
- При наличии загрязнений на стенке корпуса (6), удалите загрязнения и протрите поверхность слегка влажной тканью, после чего вытрите насухо.

- Протрите поверхность нагревательного элемента (12) (только в остывшем состоянии) мягкой слегка влажной тканью, не допускайте попадания воды внутрь корпуса мультиварки.
- Не погружайте корпус мультиварки, шнур питания и вилку шнура питания в воду или любые другие жидкости.

ХРАНЕНИЕ

- Прежде чем убрать мультиварку на длительное хранение, отключите ее от электросети, дайте устройству остыть.
- Проведите чистку мультиварки.
- Храните мультиварку в местах, недоступных для детей и людей с ограниченными возможностями.

Таблица поиска и устранения неисправностей

1	Неисправность	Возможная причина	Устранение
	Крышка мультиварки закрывается с трудом	Внутренняя крышка с силиконовым уплотнителем установлена не правильно.	Проверьте правильность установки внутренней крышки и силиконового уплотнителя.
		Поплавковый клапан залип в верхнем положении.	Тонким предметом нажмите на поплавок клапан по направлению вниз.

2	Крышка мультиварки не открывается	В мультиварке не сброшено давление пара.	Сбросьте давление в мультиварке, способами, приведенными в разделе «Как правильно открыть крышку мультиварки». Открывайте крышку мультиварки только после полного сброса давления пара.
		Поплавковый клапан залип в верхнем положении.	Тонким предметом нажмите на поплавок клапан по направлению вниз.
3	Выход пара из под крышки мультиварки	Силиконовый уплотнитель не установлен на внутреннюю крышку.	Установите силиконовый уплотнитель на внутреннюю крышку.
		Силиконовый уплотнитель повреждён.	Замените силиконовый уплотнитель.
		На силиконовом уплотнителе остались остатки пищи.	Следите за чистотой силиконового уплотнителя.
		Крышка закрыта не до конца.	Ещё раз откройте и снова закройте крышку мультиварки.

4	Утечка пара из поплавкового клапана более 2 минут	Остатки пищи на уплотнительном силиконовом кольце поплавкового клапана.	Очистите силиконовое уплотнительное кольцо.
		Повреждение силиконового уплотнительного кольца поплавкового клапана.	Замените силиконовое уплотнительное кольцо.
5	Поплавковый клапан не поднимается	Недостаточное количество продуктов или воды в чаше для продуктов.	Соблюдайте правильное соотношение твёрдых продуктов и объёма жидкости. Добавляйте в чашу воду для нормального парообразования.
		Поплавковый клапан заблокирован фиксатором крышки	Полностью закройте крышку
6	Постоянный выход пара из клапана ограничения давления.	Клапан ограничения давления находится в положении выпуска пара.	Поверните клапан ограничения давления и убедитесь, что он находится в положении «Closed».
		Мультиварка не поддерживает давление.	Обратитесь в сервисный центр.

7	Мультиварка не включается.	Вилка шнура питания не вставлена в электрическую розетку. В электрической розетке отсутствует напряжение.	Вставьте вилку шнура питания в электрическую розетку. Проверьте электрическую розетку, включив в неё заведомо исправный электроприбор.
		Неисправность мультиварки.	Обратитесь в сервисный центр.
8	Рис наполовину приготовленный или слишком твёрдый	В чашу для продуктов налито мало воды.	Подбирайте соотношения сухих продуктов и жидкости в зависимости от сорта риса и ваших потребностей.
		Крышка мультиварки открыта преждевременно	Для разных сортов риса необходимо различное время, необходимое для распаривания риса, выберите время нахождения риса в закрытой мультиварке в зависимости от сорта и ваших потребностей.

9	Рис слишком мягкий	В чашу для продуктов налито много воды.	Подбирайте соотношения сухих продуктов и жидкости в зависимости от сорта риса и ваших потребностей.
---	--------------------	-----------------------------------------	-----------------------------------------------------------------------------------------------------

КОМПЛЕКТ ПОСТАВКИ

1. Мультиварка – 1 шт.
2. Мерный стакан – 1 шт.
3. Ложка – 1 шт.
4. Решётка для приготовления на пару – 1 шт.
5. Шнур питания – 1 шт.
6. Инструкция – 1 шт.

ТЕХНИЧЕСКИЕ ХАРАКТЕРИСТИКИ

- Электропитание: 220-240 В ~ 50 Гц
- Номинальная потребляемая мощность: 1000 Вт
- Объём чаши для продуктов: 6 литров

УТИЛИЗАЦИЯ



Чтобы предотвратить возможный вред окружающей среде или здоровью людей от неконтролируемой утилизации отходов, после окончания срока службы устройства или элементов питания (если входят в комплект) не выбрасывайте их

вместе с обычными бытовыми отходами, передайте прибор и элементы питания в специализированные пункты для дальнейшей утилизации.

Отходы, образующиеся при утилизации изделий, подлежат обязательному сбору с последующей утилизацией в установленном порядке.

Для получения дополнительной информации об утилизации данного продукта обратитесь в местный муниципалитет, службу утилизации бытовых отходов или в магазин, где Вы приобрели данный продукт.

Производитель сохраняет за собой право изменять дизайн, конструкцию и технические характеристики, не влияющие на общие принципы работы устройства, без предварительного уведомления.

Срок службы устройства — 3 года

Дата производства указана в серийном номере.

В случае обнаружения каких-либо неисправностей необходимо обратиться в авторизованный сервисный центр.

МУЛЬТИПІСІРГІШ ЖЫЛДАМ ҚАЙ-НАТҚЫШ BR2401

Мультитипісіргіш жылдам қайнатқыш өнімдерді тез ері сапалы өзірлеуге арналған.

СИПАТТАМАСЫ

1. Қысымды шектеу клапаны
2. Қалқымалы клапан (қысым индикаторы)
3. Қақпақ тұтқасы
4. Қақпақ
5. Өнімдерге арналған тостаған
6. Корпустың ішкі қабырғасы
7. Қақпақты орнатудың бастапқы орны
8. Мультитипісіргішті тасуға арналған тұтқалар
9. Басқару панелі/дисплей
10. Сыртқы корпус
11. Негізі
12. Қыздыру элементі
13. Қасыққа арналған сөре
14. Конденсатты жинауға арналған сыйымдылық
15. Силикон тығыздатқышы
16. Ішкі қақпақ
17. Қысымды шектейтін клапанның ішкі жағы
18. Қалқыма клапанның ішкі бөлігі және сұлбасы (қысым индикаторы)
19. Өлшегіш стақан
20. Қасық
21. Буда өзірлеуге арналған метал тор
22. Қуаттандыру бауы

Басқару панелі/дисплей (9)

23. «Бағдарлама» өзірлеу бағдарламаларын таңдау батырмасы
24. «Жылуды сақтау/болдырмау» жылу режимін сақтау/өзірлеу бағдарламасын болдырмау батырмасы
25. «Функциялар» қосымша функциялар мен бағдарламаларды таңдау батырмасы
26. Қысымды сақтау уақытын/өзірлеу бағдарламасын қосудың кідіріс уақытын орнату батырмалары «<< >>»
27. Таймерді қосу батырмасы «Таймер»
28. Қысымды орнату батырмасы «Жоғары/Төмен қысым»
29. Өзірлеу бағдарламаларының таңбалары
30. Жоғары/төмен қысым таңбалары, өзірлеу функциялары мен бағдарламалары
31. Өзірлеу уақыты/таймер жұмысы уақытының цифрлық таңбалары
32. Мультитипісіргіш жұмысының жарық индикаторлары

НАЗАР АУДАРЫҢЫЗ!

Қосымша қорғаныс үшін қоректендіру тізбегінде номиналдық іске қосылу тогы 30 мА аспайтын қорғаныс сөндіру құралын (ҚСҚ) орнатқан дұрыс, ҚСҚ-ны орнату үшін маманға жүгініңіз.

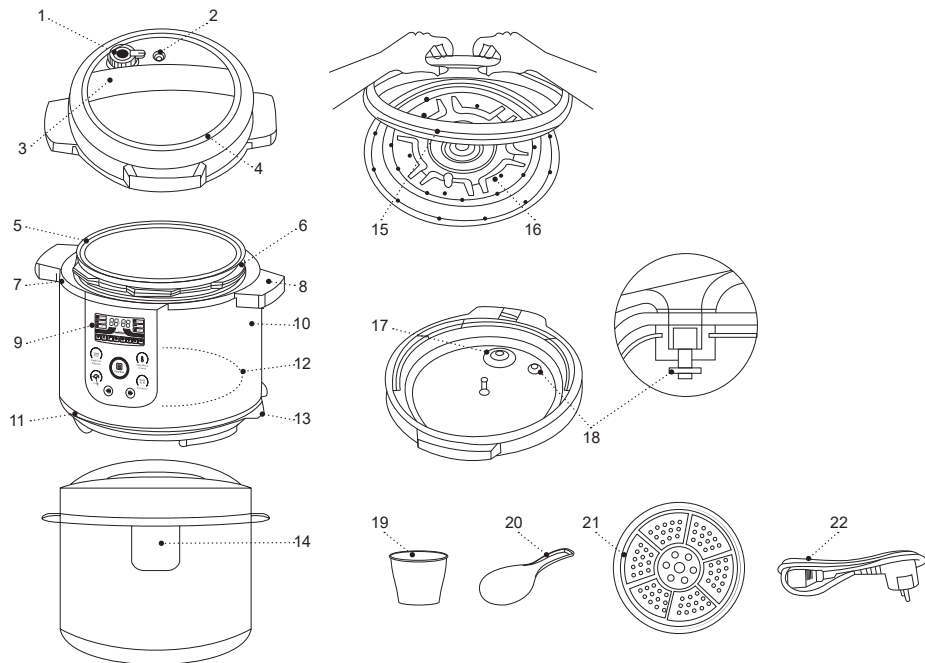

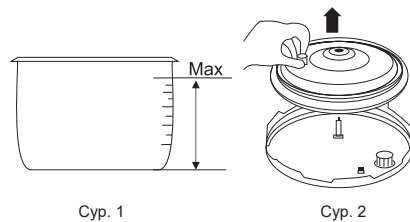
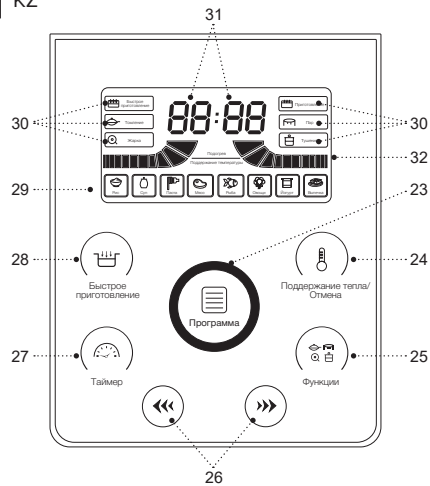

Сур. 1

Сур. 2

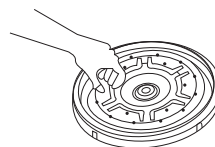

Сур. 3



Сур. 4



Сур. 5



Сур. 6

ҚАУІПСІЗДІК ШАРАЛАРЫ ЖӘНЕ ПАЙДАЛА- НУҒА БЕРУ БОЙЫНША КЕҢЕСТЕР

Мультитіпсіргіш жылдам қайнатқышты пайдалану алдында пайдалану нұсқаулығын мұқият оқып шығыңыз және оны болашақта пайдалану үшін сақтап қойыңыз.

- Нан Мультитіпсіргіш осы нұсқаулықта көрсетілгендей тікелей мақсатына бойынша ғана пайдаланыңыз.
- Нан Мультитіпсіргіш дұрыс қолданбау оның бұзылуына, және пайдаланушыға немесе оның мүлкіне зиян келтіруге әкеп соғуы мүмкін және кепілдік жағдайы болып саналмайды.
- Заттаңбада көрсетілген нан Мультитіпсіргіш ң жұмыс кернеуі электр желісінің кернеуіне сәйкес екеніне көз жеткізіңіз.
- Қуаттандыру бауы айырының тұйықтандыру байланысы бар, оны тұйықтандырудың сенімді байланысы бар электрлік розеткаға қосыңыз. Қысқа матасу кезінде тұйықтандыру электрлік ток соғу қаупін төмендетеді.
- Егер розетканың дұрыс орнатылғанына және жерге қосуына сенімді болмасаңыз, электр маманына хабарласыңыз.
- Өрттің шығуын болдырмау үшін жерге қосу түйісуі жоқ электр розеткасына қосуға арналған, желілік айыр «өткізгіштерін» пайдалануға тыйым салынады.
- Күйік иісі және от ұшқыны пайда болған кезде, розеткадан желі бауының айырын шығарыңыз және

үйдің электр желісіне қызмет көрсететін ұйымға хабарласыңыз.

- Нан Мультитіпсіргіш корпусынан түтін шыққан кезде қуаттандыру бауының айырын электрлік розеткадан шығарыңыз және от таралмауға қатысты шараларды қолданыңыз.
- Нан Мультитіпсіргіш үй-жайдан тыс жерде пайдалануға тыйым салынады.
- Найзағай кезінде құралды пайдалануға кеңес берілмейді.
- Құралды соққыдан, құлаудан, дірілден және басқа да механикалық әсерлерден сақтаңыз.
- Нан Мультитіпсіргіш қабырғалардың қасында немесе асүйлік жиһаз қабырғаларына таяу орналастыруға тыйым салынады.
- Нан Мультитіпсіргіш қабырғадан немесе жиһаздан нан Мультитіпсіргіш қа дейін кемінде 20 см аралық болатындай, ал нан Мультитіпсіргіш ң үстіндегі бос кеңістік кемінде 50 см құратындай етіп орналастыру керек.
- Мультитіпсіргішті қоспас бұрын, әрқашан ішкі қақпақтағы силикон тығыздағыштың күйін тексеріңіз, силикон тығыздағышқа зақым келген жағдайда мультитіпсіргішті қолдануға тыйым салынады.
- Өнімдерге арналған тсотағанды орнатпас бұрын, әрқашан қыздыру элементінің ортасында орналасқан термо бергіштің қозғалғыштығын тексеріп отырыңыз.

- Өнімдерге арналған тостағанды орнатпай мультипісіргішті қосуға тыйым салынады, әрқашан тостағанда өнімдерді әзірлеуге арналған сұйықтықтың жеткілікті екенін тексеріп отырыңыз. Құрғақ өнімдердің көлемі және сұйықтықтардың мөлшері бойынша ұсыныстарды орындаңыз.
- Мультипісіргіш жұмыс істеп тұрғанда өнімдерге арналған тостағанды шығармаңыз.
- Өнімдерге арналған тостаған әрдайым қыздыру элементіне тікелей тиіп тұрғанына көз жеткізіңіз. Тостаған мен қыздыру элементінің арасына бөгде заттардың немесе тамақ бөліктерінің түсуі мультипісіргіштің дұрыс жұмыс істеуін бұзады.
- Әзірлеу алдында, мысалы, сыртқы терісінің қабаты бар етті әзірлеу алдында теріні тесіңіз.
- Желіге қосулы тұрған нан Мультипісіргіш қараусыз қалдырмаңыз.
- Нан Мультипісіргіш ас үй раковинасына жақын, жуынатын бөлмеде, бассейндер немесе басқа да су толтырылған сыйымдылықтарға жақын жерде пайдалануға болмайды.
- Нан Мультипісіргіш жылытатын аспаптардың, ашық оттың немесе жылу көздерінің тікелей қасында пайдалануға болмайды.
- Нан Мультипісіргіш аэрозольдар пайдаланылатын немесе шашырайтын жерлерде, сондай-ақ тез тұтанатын сұйықтықтарға жақын жерлерде пайдалануға тыйым салынады.
- Егер мультипісіргіш суға құлап кетсе, дереу желілік бай айырын электр розеткасынан сурып алыңыз, содан кейін ғана құрылғыны судан алып шығуға болады. Мультипісіргішті тексеру үшін немесе жөндеу үшін сервистік орталыққа жүгініңіз.
- Нан Мультипісіргіш тегіс және тұрақты бетке орнатыңыз, оны үстелдің шетіне қоймаңыз. Желілік бауының үстелден салбырап тұруына жол бермеңіз, сонымен бірге оның ыстық беттермен және жиһаздың үшкір жиектерімен жанаспауын қадағалаңыз.
- Жұмыс кезінде нан Мультипісіргіштің ыстық бетіне тиіспеңіз.
- Ыстық будан күйіп қалуды болдырмас үшін, қысымды шектеу клапанына және қалқымалы клапанға қарай еңкеймеңіз.
- Мультипісіргіш жұмыс істеп тұрғанда өнімдерді қуыру барысында ғана қақпақты ашық қалдырыңыз.
- «ҚҰЫРУ» бағдарламасы өнімдерді қуыруға ғана тағайындалған. Ыстық тостағанға өнімдерді қосқан кезде шашырандыдан күйіп қалуды болдырмас үшін өнімдерді қуырған кезде абай болыңыз.
- Ыстық мультипісіргішті жылжытпаңыз, оны өшіріңіз, қуаттандыру бауының айырын электр розеткасынан шығарып алыңыз, өнімдері бар тостағанды шығарып алыңыз және ол толығымен салқындағанша күтіңіз. Мультипісіргішті корпусындағы тұтқаларынан ұстап тасымалдағыз, мультипісіргішті жылжыту үшін қақпақтағы тұтқаны пайдаланбаңыз.
- Ыстық будан күйіп қалмас үшін, мультипісіргіштің қақпағын ашқан кезде өте сақ болыңыз.

- Мультипісіргіштің қақпағын ашқанда көп күш жұмсамаңыз, құрылғы ішіндегі қысым атмосфералық қысымға тең екеніне көз жеткізіңіз. Өнімдер қысыммен дайындалып жатқанда, мультипісіргіштің қақпағын ашып көруге тыйым салынады.
- Өнімдерге арналған тостағанды шығарып аларда, термо төзімді асүйлік тұтқышты пайдаланыңыз.
- Өнімдерге арналған тостағанның күйге қарсы жабынына зақым келтірмеу үшін, өнімдерді шығарарда, металл заттарды пайдаланбаңыз, тек күйге қарсы жабыны бар ыдысқа арналған асүйлік аксессуарды ғана қолданыңыз. Өнімдерді тікелей өнімдерге арналған тостағанда кесуге тыйым салынады.
- Мультипісіргішті тазалау алдында өнімдерге арналған тостағанды шығарып алыңыз және мультипісіргіштің толық суығанын күтіңіз.
- Қайнаған суға толы нан Мультипісіргіш тасымалдаған кезде сақ болыңыз. Нан Мультипісіргіш суын төккенде абайлаңыз, нан Мультипісіргіш күрт еңкейтпеңіз, нан Мультипісіргіш ұқыпсыз пайдаланғанда, сіз ыстық суға күйіп қалуыңыз мүмкін.
- Нан Мультипісіргіш тазалау алдында немесе пайдаланбайтын болған жағдайда, оны электр желісінен ажыратыңыз. Нан Мультипісіргіш желіден ажыратқан кезде тек айырынан ұстаңыз және оны электр розеткасынан абайлап шығарыңыз, сымнан тартпаңыз — бұл сымның және розетканың зақымдануына әкелуі және қысқа тұйықталуын тудыруы мүмкін.
- Электр тогының соғу қаупін болдырмас үшін нан

Мультипісіргіш суға немесе кез-келген басқа да сұйықтыққа салуға болмайды.

- Нан Мультипісіргіш ыдыс жуатын машинаға салуға тыйым салынады.
- Балалардың қауіпсіздігі мақсатында орама ретінде қолданылатын полиэтилен қапшықтарды қараусыз қалдырмаңыз.

НАЗАР АУДАРЫҢЫЗ! Балаларға полиэтилен пакеттерімен немесе қаптама үлдірімен ойнауға рұқсат етпеңіз. **Тұншығу қаупі бар!**

- Электрлік нан Мультипісіргіш балалардың пайдалануына арналмаған.
- Аспапты ойыншық ретінде пайдаланбас үшін балаларды қадағалап отырыңыз.
- Электрлік нан Мультипісіргіш жұмыс істеп тұрғанда, балаларға қуаттандыру бауына және құралға тиісуіне балаларға рұқсат бермеңіз.
- Жұмыс кезінде және жуу кезінде құралды балалардың қолы жетпейтін жерге қойыңыз.
- Осы құрал дене, психикалық немесе ақыл-ой мүмкіндіктері төмендетілген тұлғалардың (балаларды қоса) немесе олардың тәжірибесі немесе білімі болмаса, егер олар бақыланбаса немесе олардың қауіпсіздігі үшін жауап беретін тұлғамен аспапты пайдалану туралы нұсқаулықтар берілген болмаса, олардың пайдалануына арналмаған.
- Қуаттандыру бауының желі айыры және нан Мультипісіргіш корпусының жағдайын мезгілімен тексеріңіз.

- Қуаттандыру бауы зақымданғанда қауіп тудырмау үшін оны дайындаушы, сервистік қызмет немесе баламалы білікті маман ауыстыруы тиіс. Аспапты өз бетіңізбен жөндеуге тыйым салынады. Аспапты өз бетіңізбен жөндемеңіз, кез-келген ақаулықтар пайда болған кезде, сондай-ақ құрал құлағаннан кейін аспапты электр розеткасынан ажыратып, қызмет көрсету орталығына хабарласыңыз.
- Құралды тек зауыт қаптамасымен ғана тасымалдаңыз.
- Құралды балалардың және мүмкіндіктері шектеулі адамдардың қолы жетпейтін жерде сақтаңыз.

НАН МУЛЬТИПІСІРГІШ ТЕК ТҰРМЫСТЫҚ ПАЙДАЛАНУҒА АРНАЛҒАН, КОФЕҚАЙНАТҚЫШТЫ КОМЕРЦИЯЛЫҚ НЕМЕСЕ ЗЕРТХАНАЛЫҚ МАҚСАТТАРДА ПАЙДАЛАНУҒА ТЫЙЫМ САЛЫНАДЫ.

НАН МУЛЬТИПІСІРГІШ ЖҰМЫСҚА ДАЙЫНДАУ

Құралды төмен температура кезінде тасымалдағаннан немесе сақтағаннан кейін оны бөлме температурасында 3 сағаттан кем емес уақыт ұстау керек.

- Нан Мультипісіргіш қаптамадан шығарыңыз және барлық қаптамалық материалдарды алып тастаңыз.
- Зауыттық қаптамасын сақтап қойыңыз.
- Қауіпсіздік шаралары мен пайдалануға беруге қатысты кеңестермен танысыңыз.

- Жинақталымын тексеріңіз.
- Нан Мультипісіргіш зақымдануына қатысты тексеріп алыңыз, зақымдануы болған жағдайда оны электрлік желіге қоспаңыз.
- Заттаңбада көрсетілген қуаттандыру кернеуінің параметрлері электр желісінің параметрлеріне сәйкес келетініне көз жеткізіңіз.
- Тұтқасынан (3) ұстап, қақпақты (4) сағат тілі бағытымен тірелгенге дейін бұраңыз, қақпақты (4) шешіп алыңыз.
- Өнімдерге арналған тостағанды (5) шығарып алыңыз.
- Өнімдерге арналған тостағанды (5), өлшеуіш стақаншаны (19), қасықты (20), буда әзірлеуге арналған торды (21) бейтарап жуғыш зат қосылған жылы сумен жуып жіберіңіз, оларды ағынды сумен шайыңыз және құрғатыңыз.
- Мультипісіргіштің корпусын (10) және қақпағын (4) дымқыл шүберекпен сүртіңіз, содан кейін құрғатып сүртіңіз.

БАСҚАРУ ПАНЕЛІНДЕГІ БАТЫРМАЛАРДЫҢ ТАҒАЙЫНДАЛЫМЫ (9) ЖӘНЕ ДИСПЛЕЙДЕГІ ТАҢБАЛАР

- Басқару панеліндегі (9) батырмалар (23, 24, 25, 26, 27, 28) сенсорлық, қажетті режимді қосу үшін батырманы тұрту жеткілікті, батырманы әрбір тұрту дыбыстық белгімен сүйемелденеді.

Әзірлеу бағдарламасын таңдау батырмасы (23) «Бағдарлама».

- «Бағдарлама» (23) батырмасын басу арқылы сіз өнімдерді әзірлеу бағдарламасын таңдай аласыз, осы ретте дисплейде таңбалар (29), «Rice – Күріш», «Soup – Көже», «Pasta – Паста», «Meat – Ет», «Fish – Балық», «Vegetable – Көкөніс», «Yogurt – Йогурт», «Cake – Пісірме» жанады және жыпылықтап тұрады.
- Цифрлік таңбалар (31) арқылы қысымды сақтау уақыты көрсетіледі, мысалы, бағдарламаны «Pasta – Паста» таңдаған жағдайда, цифрлік таңбалар (31) арқылы «P: 05» мәні көрсетіледі, бұл қысымды сақтау уақыты 5 минутты құрайды дегенді білдіреді (сур. 6).
- Қысымды сақтау уақытын өзгерту үшін батырмаларды (26) «<<< >>>» пайдаланыңыз.
- Қысымды сақтау уақытын таңдағаннан кейін, мультипісіргіш 5 секундтан кейін қосылады.

«Жылуды сақтау/Болдырмау» батырмасы (24)

- Әзірлеу бағдарламасын тоқтату үшін, «Жылуды сақтау/Болдырмау» батырмасын (24) басыңыз, осыдан кейін мультипісіргіш күту режиміне өтеді.
- Мультипісіргіш күту режимінде болғанда, «Жылуды сақтау/Болдырмау» батырмасын (24) басқанда, жылуды сақтау режимі қосылады, цифрлік таңбалар (31) арқылы мультипісіргіштің жұмыс уақыты жылуды сақтау режимінде көрсетіледі.

«Функции» (25) батырмасы

- Батырманы (25) «Функции» басу арқылы сіз өнімдерді әзірлеуге арналған қосымша функциялар мен бағдарламаларды таңдай аласыз, осы ретте дисплейде (30) «Slow Cooke – Ақырын әзірлеу», «Steam – Бу», «Stew – Бұқтыру», «Fry – Қуыру» таңбалары жанады және жыпылықтап тұрады.
- Әзірлеу функциясын немесе бағдарламасын таңдағаннан кейін, мультипісіргіш 5 секундтан кейін қосылады.

Қысымды сақтау уақытын орнату/әзірлеу бағдарламасын қосуды кешіктіру уақыты батырмалары (26) «<<< >>>»

- Батырмаларды (26) «<<< >>>» басу арқылы сіз қысымды сақтау уақытын немесе өнімдерді әзірлеу бағдарламасының басталуды кешіктіру уақытын белгілей аласыз.

«Таймер» батырмасы (27)

- Әзірлеуді бастауды кешіктіру уақытын орнатпас бұрын, батырманы (23) «Бағдарлама» басыңыз, өнімдерді әзірлеу бағдарламасын таңдаңыз.
- Батырманы (27) «Таймер» басыңыз, цифрлік таңбалар (31) арқылы уақыт «00:00» көрсетіледі және орнату уақыты «сағат» «00» жыпылықтап тұрады.
- Батырманы (26) «<<< >>>» басу арқылы, қосуды кешіктіру уақытын «сағат» орнатыңыз, 5 секундтан кейін орнатылған уақыт «сағат» тұрақты жанып тұрады, ал цифрлік таңбалар «минуттар» «00» жыпылықтап тұрады.

- Батырманы (26) «<<< >>>» басу арқылы, қосуды кешіктіру уақытын «минуттар» орнатыңыз, 5 секундтан кейін орнатылған уақыт «минуттар» тұрақты жанып тұрады.
- Таймер орнатылған қосуды кешіктіру уақытын кері санай бастайды, орнатылған уақыттан кейін мультипісіргіш қосылып, орнатылған өнімдерді әзірлеу бағдарламасымен жұмыс істей бастайды.
- Қосудың максималды кешіктіру уақыты - 24 сағат.

Ескертпелер:

- сіз алдымен қажетті әзірлеу бағдарламасын таңдай аласыз, содан кейін әзірлеуді бастауды қосуды кешіктіру уақытын қоясыз немесе әзірлеуді бастауды қосуды кешіктіру уақытын орнатасыз, содан кейін қажетті әзірлеу бағдарламасын таңдайсыз;
- әзірлеуді бастауды кешіктіру уақытын орнату «Yogurt – Йогурт» және «Fry – Қуыру» бағдарламаларында қол жетімді емес.

«High Pressure Жоғары қысым/Low Pressure Төмен қысым» өнімдерін әзірлеу барысында қысымды орнату батырмасы (28)

- Батырманы (28) басу арқылы сіз жоғары немесе төмен қысымда әзірлеу режимдерін таңдай аласыз, әзірлеу режимдері дисплейде жыпылықтайтын таңбалар (30) «High Pressure – Жоғары қысым» және «Low Pressure – Төмен қысым» арқылы көрсетіледі.

- Өнімдерді әзірлеу үшін қажетті қысымды таңдағаннан кейін, мультипісіргіш 5 секундтан кейін қосылады.

Ескертпе: қысым режимін орнатуды таңдау «Yogurt – Йогурт» және «Fry – Қуыру» әзірлеу бағдарламаларында қол жетімді емес.

ӨНІМДЕРГЕ АРНАЛҒАН ТОСТАҒАНДЫ (5) ПАЙДАЛАНУ ЕРЕЖЕЛЕРІ

- Мультипісіргішті тостағаны (5) орнатылмаған күйде және ішінде өнімдері болмаған жағдайда қоспаңыз.
- Тостағанды (5) өнімдерге асыра жүктеу бу шығару клапанының (1) ішкі бөлігінің (17) бітеліп қалуына және мультипісіргіштің ішіндегі қысымның аса күшеюіне әкелуі мүмкін. Сұйықтық жеткіліксіз болған жағдайда, мультипісіргіштің ішінде қажетті бу қысымы пайда болмайды және өнімдер күйіп кетуіне әкелуі мүмкін.
- Құрғақ өнімдердің көлемі мен сұйықтық мөлшері туралы ұсыныстарды орындаңыз, қажет болған жағдайда тостағанға (5) кем дегенде өлшегіш стақанның (19) 0,5-1 сұйықтық құйыңыз.
- Тамақ пен сұйықтықтың жалпы көлемі тостағанның (5) ішкі көлемі сыйымдылығының 60%-ынан аспауы тиіс. Кептірілген көкөністер, бұршақтар, күріш, дәнді дақылдар сияқты өнімдер үшін өнімнің жалпы көлемі тостағанның сыйымдылығының 50%-ынан аспауы керек (5) (сур. 1).
- Өнімдерді әзірлеуге арналған тостағанды (5) тек мультипісіргіште ғана пайдаланыңыз. Кез келген қыздыру

аспаптарына немесе пісіру беттеріне өнімдерді әзірлеуге арналған тостағанды (5) орнатуға және пайдалануға тыйым салынады. Мультипісіргішке жеткізілім жиынтығына кіретін тостағаннан (5) басқа ыдысты қоймаңыз.

- Тостағанды (5) өнімдерді ұсақтау үшін пайдаланбаңыз.
- Тостағанның (5) ішінде кез келген бөгде заттарды қалдыруға тыйым салынады.
- Қыздыру элементінің беті мен тостаған (5) түбі әрдайым
- таза және құрғақ болуын қадағалаңыз.
- Мультипісіргішке тостағанды (5) орнатарда, үнемі қыздыру элементінің (12) ортасында орналасқан, термобергіштің жылжымалығын тексеріп отырыңыз.
- Тостағанның (5) күйге қарсы жабынын зақымдауы мүмкін темір заттарды
- пайдаланбаңыз.
- Тостағаннан (5) өнімдерді шығарарда, күйге қарсы жабыны бар ыдыстарға арналған асүйлік аксессуарларды немесе қасықты (20) пайдаланыңыз.
- Ыстық тостағанды (5) өнімдерді әзірлеп болғаннан кейін бірден, суық су астына қоюға тыйым салынады, тостағанды (5) бөлме температурасына дейін суытыңыз.
- Өнімдерді әзірлеген сайын тостағанды (5) бейтарап жуу құралы қосылған жылы сумен жуып отырыңыз, ағынды су астында шайыңыз және құрғатыңыз.
- Тостаған (5) ыдыс жуатын машинада жууға арналмаған.

ӨНІМДЕРДІ ӘЗІРЛЕУ БАҒДАРЛАМАЛАРЫ

- Батырманы (23) «Бағдарлама» басу арқылы өнімдерді әзірлеу бағдарламасын таңдауға болады, осы ретте дисплейде таңбалар (29), «Rice – Күріш», «Soup – Көже», «Pasta – Паста», «Meat – Ет», «Fish – Балық», «Vegetable – Көкөністер», «Yogurt – Йогурт», «Cake – Пісірме» жанады және жыпылықтап тұрады.
- Батырманы (25) «Функции» басу арқылы сіз өнімдерді әзірлеуге арналған қосымша функциялар мен бағдарламаларды таңдай аласыз, осы ретте дисплейде (30) «Slow Cooke – Ақырын әзірлеу», «Steam – Бу», «Stew – Бұқтыру», «Fry – Қуыру» таңбалары жанады және жыпылықтап тұрады.
- Әзірлеу функциясын немесе бағдарламасын таңдағаннан кейін, мультипісіргіш 5 секундтан кейін қосылады.

«Rice - Күріш» бағдарламасы

- Күрішті шайып, оны тостағанға (5) салыңыз, күріштің минималды мөлшері кем дегенде 1 өлшеуіш стақанша (19) болуы керек.
- Сіздің қажеттіліктеріңізге байланысты 1-ден 1,5 өлшеуіш стақаншаға (19) дейін су қосыңыз.
- Қақпақты (4) бастапқы орнату орнына (7) орнатыңыз (сур. 4), қақпақты (4) сағат тіліне қарсы тірелгенге дейін бұраңыз.
- Қысымды шектеу клапаны (1) «Closed» күйде тұрғанын тексеріңіз, егер ол «Open» болса, оны сағат тіліне бағытына немесе қарсы бұраңыз.
- Қуаттандыру бауының штекерін (22) мультипісіргіш корпусындағы ойыққа (10) салыңыз.

- Қуаттандыру бауының ашасын (22) электр розеткасына салыңыз.
- Батырманы (23) «Бағдарлама» басу арқылы әзірлеу бағдарламаларын «Rice – Күріш» таңдаңыз, осы ретте дисплейде таңба (29), «Rice – Күріш» жанады және жыпылықтап тұрады.
- Батырманы (25) «Функции» басу арқылы бағдарламаны «Slow Cooke – Ақырын әзірлеу» бағдарламасын таңдаңыз, осы ретте дисплейде таңба (30) «Slow Cooke – Ақырын әзірлеу» жанады және жыпылықтап тұрады, 5 секундтан кейін мультипісіргіш «Rice – Күріш» әзірлеу бағдарламасына қосылады.
- Қыздыру уақыты күріштің мөлшеріне байланысты, ол неғұрлым көп болса, қыздыру уақыты соғұрлым ұзақ болады, қыздырудан кейін мультипісіргіш жоғары қысым режиміне өтеді.
- Әдепкі бойынша, қысымды сақтау уақыты 7 минутты құрайды, батырмаларды (26) «<<< >>>» басу арқылы қысымды сақтау уақытын өзгерте аласыз, қысымды сақтау уақыты неғұрлым ұзақ болса, күріш соғұрлым жұмсақ болады.
- Кәдімгі күріш үшін қысымды сақтау уақытын 7-ден 15 минутқа дейін орнатуға болады. Күріштің сұрыптары өртүрлі, сондықтан қысымды сақтау уақыты сіздің қажеттіліктеріңізге байланысты таңдалуы керек. Мысалы, жоғары қоректік құндылығы бар жабайы күріш 20 минутқа дейін немесе одан да ұзақ дайындалуы мүмкін.
- «Rice – Күріш» бағдарламасының соңында қысымды босатпас бұрын және мультипісіргіштің қақпағын (4)

ашпас бұрын күрішті бұқтыру үшін біраз уақыт күту ұсынылады.

- Бағдарламаны «Rice – Күріш» сөндіру үшін (24) «Жылуды ұстап тұру/Болдырмау» батырмасын басыңыз.

«Soup - Көже» бағдарламасы

- «Soup - Көже» бағдарламасы түрлі сорпаларды немесе көжелерді дайындауға арналған.
- Қажетті өнімдерді дайындап, оларды тостағанға (5) салыңыз, «ӨНІМДЕРГЕ АРНАЛҒАН ТОСТАҒАНДЫ ПАЙДАЛАНУ ЕРЕЖЕЛЕРІ» бөліміндегі ұсыныстарды сақтай отырып, қажетті мөлшерде су құйыңыз.
- Қақпақты (4) бастапқы орнату орнына (7) орнатыңыз (сур. 4), қақпақты (4) сағат тіліне қарсы тірелгенге дейін бұраңыз.
- Қысымды шектеу клапаны (1) «Closed» күйде тұрғанын тексеріңіз, егер ол «Open» болса, оны сағат тіліне бағытына немесе қарсы бұраңыз.
- Қуаттандыру бауының штекерін (22) мультипісіргіш корпусындағы ойыққа (10) салыңыз.
- Қуаттандыру бауының ашасын (22) электр розеткасына салыңыз.
- Батырманы (23) «Бағдарлама» басу арқылы «Soup – Көже» әзірлеу бағдарламасын таңдаңыз, осы ретте дисплейде таңба (29) «Soup – Көже» жанады және жыпылықтап тұрады.
- Әдепкі бойынша, қысымды сақтау уақыты 15 минутты құрайды, батырмаларды (26) «<<< >>>» басу арқылы қысымды сақтау уақытын өзгерте аласыз, қысымды сақтау уақыты неғұрлым ұзақ болса,

пісірілген тағам соғұрлым нәзік болады.

- 5 секундтан кейін мультипісіргіш «Soup – Көже» бағдарламасына қосылады.
- Мультипісіргіш сұйықтықтың қысымын реттейді және температурасын сақтайды, сондықтан сұйықтық қатты қайнау күйіне енбейді. Мысалы, тауық сорпасын дайындаған кезде, егер сіз дайындалған тағамды ұсақтағыңыз келсе, бөлек ыдысты қолданыңыз және үстелге ұсынар алдында ұсақталған өнімдерді қосыңыз, ол мөлдір болады.
- «Soup – Көже» бағдарламасын өшіру үшін (24) «Жылуды сақтау/Болдырмау» батырмасын басыңыз.

«Pasta - Паста» бағдарламасы

- «Pasta – Паста» дайындау бағдарламасы макарон, кеспеңің түрлерін немесе ботқалар дайындау үшін қолданылады.
- Тостағанға (5) макарон немесе кеспе салыңыз да, қажетті мөлшерде су қосыңыз.
- «Паста» бағдарламасында өнімдерді дайындау кезінде баяу пісіргішті қақпақпен толық жаппау ұсынылады (4).
- Қуаттандыру бауының штекерін (22) мультипісіргіш корпусындағы ойыққа (10) салыңыз.
- Қуаттандыру бауының ашасын (22) электр розеткасына салыңыз.
- Батырманы (23) «Бағдарлама» басыңыз «Pasta – Паста» әзірлеу бағдарламасын таңдаңыз, осы ретте дисплейде таңба (29) «Pasta – Паста» жанып жыпылықтап тұрады.

- Әдепкі бойынша, қысымды сақтау уақыты 5 минутты құрайды, батырмаларды (26) ««<< >>»» басу арқылы қысымды сақтау уақытын өзгерте аласыз.
- 5 секундтан кейін мультипісіргіш әзірлеу бағдарламасында «Pasta - Паста» қосылады.
- Бағдарламаны «Pasta - Паста» сөндіру үшін, батырманы (24) «Жылуды сақтау/Болдырмау» басыңыз.

«Meat – Ет» батырмасы

- «Meat – Ет» әзірлеу бағдарламасы ет әзірлеуге немесе ет бұқтырып пісіруге пайдаланылады.
- Тостағанға (5) етті салыңыз, дәмдеуіштер мен қажетті мөлшерде су қосыңыз.
- Қақпақты (4) бастапқы орнату орнына (7) орнатыңыз (сур. 4), қақпақты (4) сағат тіліне қарсы тірелгенге дейін бұраңыз.
- Қысымды шектеу клапаны (1) «Closed» күйде тұрғанын тексеріңіз, егер ол «Open» болса, оны сағат тіліне бағытына немесе қарсы бұраңыз.
- Қуаттандыру бауының штекерін (22) мультипісіргіш корпусындағы ойыққа (10) салыңыз.
- Қуаттандыру бауының ашасын (22) электр розеткасына салыңыз.
- Батырманы (23) «Бағдарлама» басу арқылы «Meat – Ет» әзірлеу бағдарламасын таңдаңыз, осы ретте дисплейде таңба (29) «Meat – Ет» жыпылықтап тұрады.
- Әдепкі бойынша, қысымды сақтау уақыты 15 минутты құрайды, батырманы басу (26) ««<< >>»» арқылы қысымды сақтау уақытын өзгерте аласыз.

- 5 секундтан кейін мультипісіргіш «Meat – Ет» әзірлеу бағдарламасында қосылады.
- «Meat – Ет» бағдарламасын сөндіру үшін батырманы (24) «Жылуды сақтау/Болдырмау» басыңыз.

«Fish – Балық» бағдарламасы

- «Fish – Балықты» әзірлеу бағдарламасы балық пен балық сорпасын әзірлеу үшін пайдаланылады.
- Тостағанға (5) балықты салыңыз және қажетті мөлшерде су қосыңыз.
- Қақпақты (4) бастапқы орнату орнына (7) орнатыңыз (сур. 4), қақпақты (4) сағат тіліне қарсы тірелгенге дейін бұраңыз.
- Қысымды шектеу клапаны (1) «Closed» күйде тұрғанын тексеріңіз, егер ол «Open» болса, оны сағат тіліне бағытына немесе қарсы бұраңыз.
- Қуаттандыру бауының штекерін (22) мультипісіргіш корпусындағы ойыққа (10) салыңыз.
- Қуаттандыру бауының ашасын (22) электр розеткасына салыңыз.
- Батырманы (23) «Бағдарлама» басыңыз «Fish – Балық» әзірлеу бағдарламасын таңдаңыз, осы ретте дисплейде таңба (29) «Fish – Балық» жыпылықтап тұрады.
- Өдепкі бойынша, қысымды сақтау уақыты 5 минутты құрайды, сіз батырмаларды (26) «<<< >>>» басу арқылы қысымды сақтау уақытын өзгерте аласыз, қысымды сақтау уақытын қажеттіліктеріңізге сәйкес таңдаңыз.
- 5 секундтан кейін мультипісіргіш «Fish – Балық» әзірлеу бағдарламасында қосылады.

- «Fish – Балық» бағдарламасын сөндіру үшін батырманы (24) «Жылуды сақтау/Болдырмау» басыңыз.

«Vegetable – Көкөністер» бағдарламасы

- «Vegetable – Көкөністер» әзірлеу бағдарламасы көкөністерді немесе көкөніс тағамдарын әзірлеуге пайдаланылады.
- Тостағанға (5) көкөністерді және қажетті мөлшерде су қосыңыз.
- Қақпақты (4) бастапқы орнату орнына (7) орнатыңыз (сур. 4), қақпақты (4) сағат тіліне қарсы тірелгенге дейін бұраңыз.
- Қысымды шектеу клапаны (1) «Closed» күйде тұрғанын тексеріңіз, егер ол «Open» болса, оны сағат тіліне бағытына немесе қарсы бұраңыз.
- Қуаттандыру бауының штекерін (22) мультипісіргіш корпусындағы ойыққа (10) салыңыз.
- Қуаттандыру бауының ашасын (22) электр розеткасына салыңыз.
- Батырманы (23) «Бағдарлама» басыңыз және «Vegetable – Көкөністер» әзірлеу бағдарламасын таңдаңыз, осы ретте дисплейде (29) «Vegetable – Көкөністер» таңбасы жыпылықтап тұрады.
- Өдепкі бойынша, қысымды сақтау уақыты 5 минутты құрайды, батырмаларды (26) «<<< >>>» басу арқылы қысымды сақтау уақытын өзгерте аласыз.
- 5 секундтан кейін мультипісіргіш «Vegetable – Көкөністер» әзірлеу бағдарламасына қосылады.

- «Vegetable – Көкөністер» бағдарламасын сөндіру үшін (24) «Жылуды сақтау/Болдырмау» батырмасын басыңыз.

«Yogurt – Йогурт» бағдарламасы

- Йогурт әзірлеуге арналған бағдарлама.
- Йогуртты дайындамас бұрын, бактерияларды өлтіру үшін тостағанға (5) ыстық қайнаған су құйыңыз, 2 минуттан кейін суды төгіңіз және тостағанды (5) сүртіңіз.
- Жаңа сүтті тостағанға (5) құйыңыз, йогурт ашытқысын немесе йогурттың бір пакетін қосыңыз. Қоспаны зарарсыздандырылған қасықпен (20) мұқият араластырыңыз, күюге қарсы жабынға зақым келтірмеу үшін өнімдерді араластыру үшін металл заттарды пайдаланбаңыз.
- Тостағанды (5) мультипісіргішке орнатыңыз.
- Қақпақты (4) бастапқы орнату орнына (7) орнатыңыз (сур. 4), қақпақты (4) сағат тіліне қарсы тірелгенге дейін бұраңыз.
- Қысымды шектеу клапаны (1) «Closed» күйде тұрғанын тексеріңіз, егер ол «Open» болса, оны сағат тіліне бағытына немесе қарсы бұраңыз.
- Қуаттандыру бауының штекерін (22) мультипісіргіш корпусындағы ойыққа (10) салыңыз.
- Қуаттандыру бауының ашасын (22) электр розеткасына салыңыз.
- Батырманы (23) «Бағдарлама» басу арқылы «Yogurt – Йогурт» әзірлеу бағдарламасын таңдаңыз, осы

ретте дисплейде таңба (29) «Yogurt – Йогурт» жыпылықтап тұрады.

- Әдепкі бойынша, қысымды сақтау уақыты 8 сағатты құрайды, сіз батырмаларды (26) «<<< >>>» басу арқылы қысымды сақтау уақытын өзгерте аласыз, қысымды сақтау уақытын қажеттіліктеріңізге сәйкес таңдаңыз.
- 5 секундтан кейін мультипісіргіш «Yogurt – Йогурт» әзірлеу бағдарламасында қосылады.
- Дайын йогуртқа тосап, бал немесе консервіленген жемістер қосуға болады.

Ескертпе: «Yogurt – Йогурт» бағдарламада әзірлеуді бастауды кешіктіру уақытын орнату мүмкін емес.

- «Yogurt – Йогурт» бағдарламасын сөндіру үшін, батырманы (24) «Жылуды сақтау/Болдырмау» басыңыз.

«Cake – Пісірме» бағдарламасы

- Бағдарлама пісірмелер әзірлеу үшін қолданылады, мысалы, кекстерді.
- Әдепкі бойынша, бағдарлама жұмысы уақыты 40 сағатты құрайды, сіз батырмаларды (26) «<<< >>>» басу арқылы уақытты өзгерте аласыз.
- «Cake – Пісірме» бағдарламасын өшіру үшін батырманы (24) «Жылуды сақтау/Болдырмау» басыңыз.

Әр түрлі қысымда әзірленетін өнімдер режимін таңдау

- Батырманы (28) басу арқылы сіз жоғары немесе төмен қысымда әзірлеу режимдерін таңдай аласыз, әзірлеу режимдері дисплейде жыпылықтайтын таңбалармен (30).

- «Жылдам пісіру» (70-80кпа, 0,7-0,8 бар), бұл пісіру режимінде баяу пісіргіштің ішіндегі температура 160°C дейін көтеріледі. Жоғары температура тағамды дайындау уақытын едәуір азайтады, мысалы, «ет» бағдарламасын таңдағанда, пісіру уақыты 15 минутты құрайды. Қатты жармаларға (бұршақ, бұршақ және т.б.) «жылдам пісіру» дайындау режимін қолдану ұсынылады және қалыпты жағдайда ұзақ уақыт дайындалатын өнімдерді дайындау ұсынылады, мысалы, сіз желе пісіруге болады, шамамен бір сағат ішінде.
- «Пісіру» (40-50кпа, 0,4-0,5 бар), бұл пісіру режимінде баяу пісіргіштің ішіндегі температура 100°C-тан жоғары көтеріледі.
- Өнімдерді әзірлеу үшін қажетті қысымды таңдағаннан кейін, мультипісіргіш 5 секундтан кейін қосылады.

Ескертпе: «Yogurt – Йогурт» және «Fry – Қуыру» әзірлеу бағдарламаларында қысым режимін орнатуды таңдау қол жетімді емес.

- Мультипісіргішті сөндіру үшін, батырманы (24) «Жылуды сақтау/Болдырмау» басыңыз.

«Slow Cooke – Ақырын әзірлеу» функциясы

- «Slow Cooke – Ақырын әзірлеу» режимінде, сіз қысымды (1) шектеу клапанын шешіп ала аласыз және өнімдер әдеттегі мультипісіргіште сияқты әзірленеді.
- Батырманы (25) «Функциялар» басу арқылы сіз «Slow Cooke – Ақырын әзірлеу» функциясын таңдай

аласыз, осы ретте дисплейде (30) «Slow Cooke – Ақырын әзірлеу» таңбасы жыпылықтап тұрады.

- Функцияны таңдағаннан кейін әзірлеу бағдарламасы 5 секундтан кейін қосылады.
- Әдепкі бойынша, қысымды сақтау уақыты 60 минутты құрайды, (26) «<<< >>>» батырмасын басу арқылы қысымды сақтау уақытын өзгерте аласыз. Мүмкіндігі бар орнату уақыты 0,3-тен 9 сағатқа дейін, қысымды сақтау уақыты сіздің қажеттіліктеріңізге сәйкес таңдалады.
- «Slow Cooke – Ақырын әзірлеу» бағдарламасын сөндіру үшін (24) «Жылуды сақтау/Болдырмау» батырмасын басыңыз.

«Fry - Қуыру» бағдарламасы

- «Fry - Қуыру» бағдарламасын өнімдерді қуыру үшін немесе қызарту үшін ғана пайдаланыңыз.
- Мультипісіргіш қақпағы (4) ашық болуы тиіс, қақпақты (4) мультипісіргішті жартылай жабу үшін де пайдалануға тыйым салынады, мультипісіргішті жабыңқырау үшін, мысалы, өлшемі сәйкес келетін шыны қақпақты пайдалануға болады.
- Ыстық тостағанға (5) өнімдерді қосқан кезде шашырандылардан күйіп қалуды болдырмау үшін, өнімдерді қуырған кезде абай болыңыз.
- Қуаттандыру бауының штекерін (22) мультипісіргіш корпусындағы ойыққа (10) салыңыз.
- Қуаттандыру бауының ашасын (22) электр розеткасына салыңыз.
- «Функциялар» (25) батырмасын басу арқылы сіз «Fry – Қуыру» функциясын таңдай аласыз, осы ретте

дисплейде (30) «Fry – Қуыру» таңбасы жыпылықтап тұрады.

- 5 секундтан кейін мультипісіргіш «Fry – Қуыру» бағдарламасында қосылады.
- «Fry – Қуыру» бағдарламасын сөндіру үшін (24) «Жылуды сақтау/Болдырмау» батырмасын басыңыз.

«Stew – Бу» буда әзірлеу бағдарламасы





- Көкөністерді, теңіз өнімдерін дайындауға немесе өнімдерді жылыту үшін «Stew – Бу» бағдарламасын пайдаланыңыз.
- Тостағанға (5) торды (21) орнатыңыз және оның үстіне өнімдерді қойыңыз.
- Тостағанға (5) қарқынды булану үшін қажет, кем дегенде екі өлшеуіш стақанша (19) су құйыңыз.
- Қақпақты (4) бастапқы орнату орнына (7) орнатыңыз (сур. 4), қақпақты (4) сағат тіліне қарсы тірелгенге дейін бұраңыз.
- Қысымды шектеу клапаны (1) «Closed» күйде тұрғанын тексеріңіз, егер ол «Open» болса, оны сағат тіліне бағытына немесе қарсы бұраңыз.
- Қуаттандыру бауының штекерін (22) мультипісіргіш корпусындағы ойыққа (10) салыңыз.
- Қуаттандыру бауының ашасын (22) электр розеткасына салыңыз.
- «Функциялар» (25) батырмасын басу арқылы «Stew – Бу» бағдарламасын таңдаңыз, осы ретте дисплейде (30) «Stew – Бу» таңбасы жыпылықтап тұрады.
- «Stew – Бу» бағдарламасын таңдағаннан кейін, мультипісіргіш 5 секундтан кейін қосылады.

- Әдепкі бойынша «Stew – Бу» бағдарламасының жұмыс уақыты 1сағатты құрайды.
- «Stew – Бу» бағдарламасын сөндіру үшін (24) «Жылуды сақтау/Болдырмау» батырмасын басыңыз.

«Stew – Бұқтыру» бағдарламасы

- «Stew – Бұқтыру» бағдарламасын бұқтырылған ет әзірлеу үшін пайдаланыңыз.
- Тостағанға (5) етті салыңыз, дәмдеуіштер мен қажетті мөлшерде су қосыңыз.
- Қақпақты (4) бастапқы орнату орнына (7) орнатыңыз (сур. 4), қақпақты (4) сағат тіліне қарсы тірелгенге дейін бұраңыз.
- Қысымды шектеу клапаны (1) «Closed» күйде тұрғанын тексеріңіз, егер ол «Open» болса, оны сағат тіліне бағытына немесе қарсы бұраңыз.
- Қуаттандыру бауының штекерін (22) мультипісіргіш корпусындағы ойыққа (10) салыңыз.
- Қуаттандыру бауының ашасын (22) электр розеткасына салыңыз.
- (25) «Функциялар» батырмасын басу арқылы «Stew – Бұқтыру» бағдарламасын таңдаңыз, осы ретте дисплейде (30) «Stew – Бұқтыру» таңбасы жыпылықтап тұрады.
- Әдепкі бойынша, қысымды сақтау уақыты 15 минутты құрайды, батырманы басу (26) «<<< >>>» арқылы қысымды сақтау уақытын өзгерте аласыз.
- 5 секундтан кейін мультипісіргіш «Stew – Бұқтыру» әзірлеу бағдарламасында қосылады.
- «Stew – Бұқтыру» бағдарламасын сөндіру үшін, (24) «Жылуды сақтау/Болдырмау» батырмасын басыңыз.

ПІСІРУ БАҒДАРЛАМАЛАРЫ

Пісіру бағдарламалары	Уақыты			Температура бойынша әдетті (°C)	Кейінге қалдыру уақыты	Температураны сақтау	Ереже қақпақтар мен клапандар		
	Уақыты бойынша әдетті	Уақыт ауқымы	Қадам орнату						
Күріш	7 минут	1-99 мин	1 мин	160 °C	1-24 часа	√	√		
Сорпа	15 минут	1-99 мин	1 мин	160 °C	1-24 часа	√	√		
Паста	5 минут	1-99 мин	1 мин	160 °C	1-24 часа	√			√
Ет	15 минут	1-99 мин	1 мин	160 °C	1-24 часа	√	√		
Балық	5 минут	1-99 мин	1 мин	160 °C	1-24 часа	√	√		
Көкөністер	5 минут	1-99 мин	1 мин	160 °C	1-24 часа	√	√		
Йогурт	8 часов	5 час 30 мин - 9 час	30 мин	40 °C	1-24 часа	×	√		
Пісіру	40 минут	1-99 мин	1 мин	130 °C	1-24 часа	√	√		
Томление	60 минут	30 мин - 9 час	30 мин	98 °C	1-24 часа	√	√		
Қуыру	10 минут	1-99 мин	1 мин	160 °C	1-24 часа	√			√
Жүп	10 минут	1-99 мин	1 мин	160 °C	1-24 часа	√	√		
Тушение	15 минут	1-99 мин	1 мин	160 °C	1-24 часа	√	√		
Жоғары қысым 	Қатты жармаларға (бұршақ, бұршақ және т.б.) пісіру режимін қолдану ұсынылады және қалыпты жағдайда ұзақ уақыт дайындалатын өнімдерді дайындау ұсынылады, мысалы, сіз желе пісіруге болады, шамамен бір сағат ішінде.								
Төмен қысым 	Режим жұмсақ құрылымы бар тағамдарды, мысалы, балық, құс еті немесе көкөністерді дайындау үшін ұсынылады.								

МУЛЬТИПІСІРГІШТІ ПАЙДАЛАНУ

Өнімдерді төсеу, силикон тығыздағышты (15) тексеру, клапанның ішкі күйін тексеру (17 және 18), мультипісіргішті электр желісіне қосу

- Өнімдерді әзірлеу рецепті бойынша және өнімдерге арналған тостағанды пайдалану ережелерін сақтай отырып, өнімдерді тостағанға (5) салыңыз.
- Өнімдері бар тостағанды (5) мультипісіргішке орнатыңыз.
- Силиконды тығыздағыштың (15) (сур. 2) күйін тексеріңіз.
- Ішкі қақпақты (16) шешіп алыңыз және қысымды шектеу клапанының (17) ішкі бөлігінде (1) және қалқымалы клапанның (18) ішкі бөлігінде (2) (3-сур) бітелгенін немесе қалдық өнімдердің болуына тексеріңіз.
- Ішкі қақпақты (16) орнына орнатыңыз.
- Қақпақты (4) бастапқы орнату орнына (7) орнатыңыз (сур. 4), қақпақты (4) сағат тіліне қарсы тірелгенге дейін бұраңыз.
- Қысымды шектеу клапаны (1) «Closed» күйде тұрғанын тексеріңіз, егер ол «Open» болса, оны сағат тіліне бағытына немесе қарсы бұраңыз.
- Қуаттандыру бауының штекерін (22) мультипісіргіш корпусындағы ойыққа (10) салыңыз.
- Қуаттандыру бауының ашасын (22) электр розеткаға салыңыз, осы ретте дыбыстық белгі естіледі басқару панелінде (9) басқару мен дисплейдегі барлық батырмалардың жарығы жанады, мультипісіргіш күту режимінде (сур. 5).

- Батырманы (23) «Бағдарлама» басу арқылы өнімдерді әзірлеу бағдарламасын таңдауға болады.
- Таңбалары (31) әдепкі бойынша орнатылған әзірлеу бағдарламасында қысымды сақтау уақытын көрсетеді.
- Батырманы (26) «<<< >>>» басу арқылы әзірлеу бағдарламаларында сіз қысымды сақтау уақытын орната аласыз, ал «Таймер» бағдарламасында өнімдерді әзірлеу бағдарламасы жұмысының басталуын кешіктіру уақытын орната аласыз.

Ескертпе: «Yogurt – Йогурт» және «Fry – Қуыру» бағдарламасында әзірлеу бағдарламасы жұмысын бастауды кешіктіру уақытын орнату қол жетімді емес.

- «Функциялар» (25) батырмасын басу арқылы сіз функциялар мен өнімдерді әзірлеу бағдарламаларын таңдай аласыз.
- Батырманы (28) басу арқылы сіз жоғары немесе төмен қысымда әзірлеу режимдерін таңдай аласыз, әзірлеу режимдері дисплейде жыпылықтайтын таңбалармен (30) «High Pressure – Жоғары қысым» және «Low Pressure – Төмен қысым» арқылы көрсетіледі.
- «High Pressure – Жоғары қысым» режимі (70-80кПа) «Meat – Ет» әзірлеу бағдарламасында пайдаланылады.
- «Low Pressure – Төмен қысым» режимі (40-50кПа) «Pasta – Паста» әзірлеу бағдарламасында пайдаланылады.
- 5 секундтан кейін мультипісіргіш орнатылған әзірлеу бағдарламасында жұмыс істеуге қосылады,

осы ретте дисплейде әзірлеу бағдарламасының таңбасы (29) көрсетіледі, егер сіз жоғары немесе төмен қысымда әзірлеу режимін таңдасаңыз, онда (30) таңбалары таңдалған қысым режимін көрсетеді, цифрлық таңбалар (31) қысымды сақтау уақытын көрсетеді, симметриялық жарық индикаторларының екі тобы (32) дисплейдің ортасына қарай жылжиды (сур. 6).

- Қыздыру кезінде қалқымалы клапан (2) көтеріліп, қақпақтың (4) ашылуын бұғаттайды, тостағанда (5) қысым көтеріле бастайды. Қысым белгіленген деңгейге жеткенде, аз мөлшерде бу қысымды шектеу клапанынан (1) шыға бастайды, цифрлық таңбалар (31) әзірлеу бағдарламасының соңына дейін қалған уақыттың кері санауын көрсетеді.
- Әзірлеу бағдарламасының жұмысы кезінде мультипісіргіш жоғарылаған немесе жоғары қысым жағдайында болды, сондықтан мультипісіргішті жылжитпаңыз және қақпақты (4) ашуға тырыспаңыз.
- Әзірлеу бағдарламасының жұмысы аяқталғаннан кейін дыбыстық белгілер естіледі және мультипісіргіш жылуды сақтау режиміне қосылады, цифрлық таңбалармен (31) жылуды сақтау режиміндегі жұмыс уақыты көрсетіледі.
- Мультипісіргішті кез-келген жұмыс режимінде өшіру үшін (24) «Жылуды сақтау/Болдырмау» батырмасын басыңыз, мультипісіргіш күту режиміне өтеді.
- Қуаттандыру бауының ашасын (22) электрлік розеткадан ажыратыңыз.

Мультипісіргіш (4) қақпағын қалай дұрыс ашу керек

- Мультипісіргіш қосылғанына және қуаттандыру бауының айыры (22) электр розеткасынан ажыратылғанына көз жеткізіңіз.
- Қақпақты (4) ашлас бұрын, мультипісіргіштің ішіндегі қысымды түсіру керек.

Қысымды жылдам түсіру:

- қысымды шектейтін клапанның тұтқасын (1) «Open» күйге бұраңыз, ол көтеріліп, бу мультипісіргіштен қарқынды шыға бастайды, ыстық бумен күйіп қалмас үшін абайлық сақтаңыз;
- қалқымалы клапан (2) төмен түскенше күтіңіз, содан кейін ғана қақпақты (4) сағат тілі бағытымен бұрап, шешіп алуға болады.
- Есіңізде болсын, қысымның тез төмендеуі сұйықтығы көп тағамдарға немесе крахмал мөлшері жоғары тағамдарға жарамайды (мысалы, көже, ботқалар, қайнатпалар және т.б.).

Мультипісіргіштің табиғи салқындау процессі:

- мультипісіргішті табиғи түрде суытып, қалқымалы клапан (2) құлағанша күтіңіз, бұл қоршаған орта температурасына байланысты 10-нан 25 минутқа дейін созылуы мүмкін;
- мультипісіргіштің салқындауын тездету үшін сіз суық сумен ас үй сүлгісін сулап, оны қақпақтың (4) үстіне жайып қойыңыз, қалқымалы клапан (2) түскен кезде қақпақты (4) ашуға болады.

Ескөртпе: егер қалқымалы клапан (2) түспесе, бұл оған тамақ қалдықтарының жабысып қалуына байланысты болуы мүмкін, бұл жағдайда мультипісіргіштегі қысымның қалпына келтірілгеніне көз жеткізіп, клапанды (2) жұқа затпен, мысалы, ас үшуге арналған таяқшамен басыңыз.

- Қақпақтың (4) тұтқасын (3) ұстап, қақпақты (4) сағат тілі бағытымен тірелгенге дейін бұраңыз да, оны шешіп алыңыз.
- Вакуумның пайда болуын болдырмау үшін әрдайым қысымды шектейтін клапанның жағдайын қадағалаңыз (1), ол «Open» күйінде болуы керек.
- Ас үйге арналған тұтқыштарды пайдаланып, мультипісіргіштен тостағанды (5) шығарып алыңыз, қасықпен (20) немесе күюге қарсы беттерге жарамды басқа ас үй аксессуарларын қолданып, дайындалған тағамдарды шығарып алыңыз.

ТАЗАЛАУЫ МЕН КҮТІМІ

- Нан Мультипісіргішті өшіріңіз, электр розеткасынан қуаттандыру (22) бауының ашасын ажыратыңыз, қақпақты (4) ашыңыз және нан Мультипісіргішті суытыңыз.
- Корпус (10) пен қақпақты (4) сәл дымқыл матамен сүртіңіз, содан соң құрғатып сүртіңіз.
- Конденсатты жинауға арналған сыйымдылықты (14) шешіп алыңыз, одан сұйықтықты төгіңіз, жуыңыз, құрғатыңыз және оны орнына қойыңыз.

- Өнімдерге арналған тостағанды (5), өлшегіш стақанды (19), қасықты (20) және торды (21) бейтарап жуу құралы қосылған жылы сумен жуып жіберіңіз, шайыңыз және кептіріңіз.
- Мультипісіргішті және өнімдерге арналған тостағанды (5) тазалау үшін металл заттарды немесе жөкелерді, абразивті тазалағыш құралдарды және еріткіштерді пайдаланбаңыз.
- Өнімдерге арналған тостағанды (5), мультипісіргішке орнатпас бұрын жақсылап құрғатып алыңыз.
- Қақпақтан (4) қысымды шектеу клапанын (1) шешіп алыңыз, ол үшін оны жоғары қарай тартыңыз, клапанды (1) жуып жіберіңіз, қақпақтағы (4) клапанның (1) орнату орнын тексеріңіз, егер кір болса, оларды кетіріңіз және клапанды орнату орнын (1) дымқыл шүберекпен сүртіңіз.
- Ішкі қақпақты (16) шешіп алыңыз (сур. 3).
- Клапандардың ішкі бөліктерін тексеріңіз (17 және 18), егер кір немесе тамақ қалдықтары болса, оларды алып тастаңыз, қақпақты (4) сүртіңіз немесе шайыңыз және құрғатыңыз.
- Ішкі қақпақтан (16) силикон тығыздағышын (15) шешіп алыңыз. Тығыздағышты (15) және қақпақты (16) жылы сумен және бейтарап жуғыш затпен жуып жіберіңіз, шайыңыз және құрғатыңыз, тығыздағышты (15) ішкі қақпаққа (16) орнатыңыз, ішкі қақпақты орнына қойыңыз (сур. 3).
- Корпус қабырғасының (6) ішкі бетінде ластанулар болған жағдайда, ластануды кетіріңіз және бетін сәл

дымқыл матамен сүртіңіз, содан кейін құрғатып сүртіңіз.

- Қыздыру элементінің бетін (12) (тек салқында-тылған күйде) жұмсақ, сәл дымқыл шүберекпен сүртіңіз, мультипісіргіш корпусының ішіне судың тиюіне жол бермеңіз.
- Мультипісіргіш корпусын, қуаттандыру бауын және қуаттандыру бауының ашасын суға немесе кез-келген басқа сұйықтықтарға салмаңыз.

САҚТАЛУЫ

- Мультипісіргішті ұзақ сақтауға қоймас бұрын оны желіден ажыратыңыз, құрылғыны суытыңыз
- Нан Мультипісіргішті сақтауға алып қоярдан бұрын, оны тазалап алыңыз.
- Құрылғыны салқын және құрғақ жерде, балалардың және мүмкіндігі шектеулі адамдардың қолы жетпейтін жерде сақтаңыз.

Ақаулықтарды жою және іздеу кестесі

1	Ақаулықтар	Мүмкін болатын себебі	Жою
	Мультипісіргіш қақпағы қиын жабылады	Силикон тығыздағышы бар ішкі қақпақ дұрыс орнатылмаған.	Ішкі қақпақ пен силикон тығыздағыштың дұрыс орнатылғанын тексеріңіз.
		Қалқымалы клапан жоғарғы күйде кептеліп қалады.	Жұқа затпен қалқымалы клапанды төмен қарай басыңыз.

2	Мультипісіргіш қақпағы ашылмайды	Мультипісіргіште бу қысымы түсірілмеген.	«Мультипісіргіштің қақпағын қалай дұрыс ашуға болады» бөлімінде келтірілген тәсіл арқылы, мультипісіргіштен бу қысымы түсіріңіз. Мультипісіргіштің қақпағын қақпағын бу қысымы толық түсірілгеннен кейін ғана ашыңыз.
		Қалқымалы клапан жоғарғы күйде кептеліп қалады.	Жұқа затпен қалқымалы клапанды төмен қарай басыңыз.
3	Мультипісіргіш қақпағының астынан будың шығуы	Силикон тығыздағыш ішкі қақпаққа орнатылмаған.	Силикон тығыздағыш ішкі қақпаққа орнатыңыз.
		Силиконды тығыздағыш бүлінген	Силиконды тығыздағышты алмастырыңыз.
		Силикон тығыздағышта тамақ қалдықтары қалды.	Силикон тығыздағышының тазалығын қадағалаңыз.
		Қақпақ толығымен жабылмаған.	Мультипісіргіштің қақпағын тағы бір ашып, қайтадан жабыңыз.

4	Қалқымалы клапаннан будың 2 минуттан артық ағуы	Қалқымалы клапанның тығыздағыш силикон сақинасындағы тамақ қалдықтары.	Тығыздағыш силикон сақинасын тазалаңыз.
		Қалқымалы клапанның тығыздағыш силикон сақинасының зақымдалуы.	Тығыздағыш силикон сақинасын ауыстырыңыз.
5	Қалқымалы клапан көтерілмейді	Өнімдерге арналған тостағанда өнімнің немесе судың жеткіліксіз болуы.	Қатты өнімдер мен сұйықтық көлемінің дұрыс қатынасын қадағалаңыз. Қалыпты булану үшін тостағанға су қосып отырыңыз.
		Қалқымалы клапан қақпақ бекіткішімен бұғатталған	Қақпақты толығымен жабыңыз
6	Қысымды шектейтін клапаннан будың тұрақты шығуы.	Қысымды шектеу клапаны бу шығару күйінде тұр.	Қысымды шектеу клапанын бұраңыз және оның «Closed» күйде екеніне көз жеткізіңіз.
		Мультисірігіш қысымды сақтамайды.	Сервис орталығына жүгініңіз.

7	Мультисірігіш қосылмайды.	Қуаттандыру бауының ашасы электр розеткасына салынбаған. Электр розеткада кернеу жоқ.	Қуаттандыру бауының ашасын электрлік розеткаға салыңыз. Оған істейтін құралды қосып, электрлік розетканы тексеріңіз.
		Мультисірігіш ақаулықтары.	Сервис орталығына жүгініңіз.
8	Күріш жартылай пісірілген немесе тым қатты	Өнімдерге арналған тостағанға су аз құйылған.	Күріштің түріне және қажеттіліктеріңізге байланысты құрғақ тамақ пен сұйықтықтың арақатынасын таңдаңыз.
		Мультисірігіш қақпағы уақытынан бұрын ашылған	Күріштің әр түрлі сұрыптары үшін, күрішті буландыруға әр түрлі уақыт қажет, жабық мультисірігіште күріштің болу уақытын сұрыпқа қарай және сіздің қажеттіліктеріңізге байланысты таңдаңыз.

9	Күріш тым жұмсақ	Өнімдерге арналған тлосағанға көп су құйылған.	Күріштің түріне және қажеттіліктеріңізге байланысты құрғақ тамақ пен сұйықтықтың арақатынасын таңдаңыз.
---	------------------	------------------------------------------------	---------------------------------------------------------------------------------------------------------

ЖЕТКІЗІЛІМ ЖИЫНТЫҒЫ

1. Мультитісіргіш – 1 дн.
2. Өлшеуіш стақаны – 1 дн.
3. Қасық – 1 дн.
4. Буда өзірлеуге арналған тор – 1 дн.
5. Қуаттандыру бауы – 1 дн.
6. Нұсқаулық – 1 дн.

ТЕХНИКАЛЫҚ СИПАТТАМАЛАРЫ

- Электр қуаттандыруы 220-240 В, ~ 50 Гц
- Номиналды тұтыну қуаты: 1000 Вт
- Тағам ыдысының көлемі: 6 литр

КӘДЕГЕ АСЫРУ



Қалдықтардың бақыланбай пайдаға асыруынан қоршаған ортаға немесе адамдардың денсаулығына зиян келтірмеу үшін, құралдың немесе қуаттандыру элементтерінің (егер жинағына кірсе) қызмет ету мерзімі аяқталғаннан кейін оларды әдеттегі

тұрмыстық қалдықтармен бірге тастамаңыз, аспапты және қуаттандыру элементтерін одан әрі кәдеге асыру үшін арнайы пункттерге жіберіңіз.

Бұйымдарды кәдеге асыру кезінде пайда болатын қалдықтар белгіленген тәртіп бойынша келесі пайдаға асырылатын тәртіппен міндетті түрде жинауға жатады.

Берілген өнімді кәдеге асыру туралы қосымша ақпаратты алу үшін жергілікті муниципалитетке, тұрмыстық қалдықтарды пайдаға асыру қызметіне немесе осы өнімді сатып алған дүкенге жүгініңіз.

Өндіруші алдын-ала ескертусіз, құралдың дизайнын, конструкциясы мен оның жалпы жұмыс ұстанымдарына әсер етпейтін техникалық сипаттамаларын өзгерту құқығын өзіне қалдырады.

Құралдың қызмет ету мерзімі — 3 жыл

Өндірілген күні сериялық нөмірде көрсетілген.

Қандай да бір ақаулықтар табылған жағдайда дереу авторландырылған сервистік орталыққа жүгіну керек.

Hergestellt für «Ruste GmbH»,
Berggasse 18/18, 1090 Wien,
Österreich

Produced for «Ruste GmbH»,
Berggasse 18/18, 1090 Vienna, Austria

Изготовлено по заказу Русте Гмбх,
Бергассе 18/18, 1090 Вена, Австрия

Уполномоченное изготовителем
лицо: ООО «Грантэл»
143912, МО, г. Балашиха,
ш. Энтузиастов, вл. 1А
т.: +7 (495) 297-50-20,
e-mail: info@brayer.su

Made in China/Произведено в Китае

brayer.ru

