

Doni

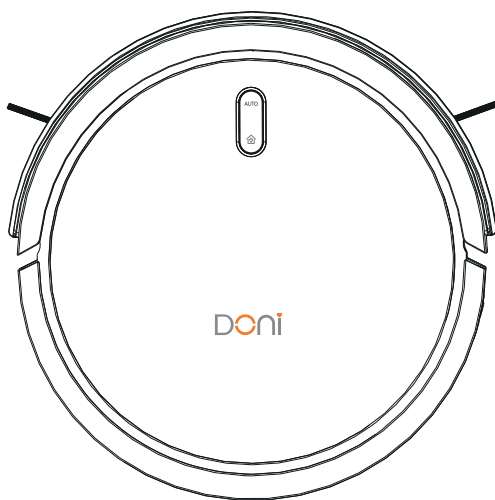

( DONI-V13 )

**Интеллектуальный робот-пылесос**

Руководство по эксплуатации

# Содержание

---

---

<b>1. Информация о безопасности</b>	3-5
1.1 Предупреждения	3
1.2 Ограничение в применении	3
1.3 Меры предосторожности, связанные с мощностью	4
1.4 Меры предосторожности	5
<b>2. Перечень принадлежностей</b>	6
<b>3. Изделие</b>	7-8
3.1 Робот	7
3.2 Зарядная база	8
3.3 Контейнер для сбора пыли	8
3.4 Емкость для воды (опционально)	8
<b>4. Эксплуатация</b>	9-10
4.1 Дистанционное управление	9
4.2 Подготовка перед использованием	9
4.3 Питание вкл./выкл./ режим ожидания	10
<b>5. Описание функций</b>	11-13
5.1 Автоматическая уборка	11
5.2 Произвольная уборка	11
5.3 Перезарядка	12
5.4 Точечная уборка	13
5.5 Уборка плинтусов	13
5.6 Влажная уборка	13
5.7 Виртуальная стена	13
<b>6. Обслуживание</b>	14-16
6.1 Очистка основной щетки	14
6.2 Очистка боковой щетки	15
6.3 Очистка универсального колеса	15
6.4 Очистка контейнера для сбора пыли	16
6.5 Очистка фильтра	17
<b>7. Емкость для воды и салфетка</b>	17-18
<b>8. Устранение неисправностей и параметры</b>	19

## Информация о безопасности

---

### ● Предупреждения

- Внимательно прочитайте данные инструкции по безопасности перед эксплуатацией робота-пылесоса.
- Сохраните руководство по эксплуатации для дальнейшего использования.
- Обращайте внимание на все предупреждения в вашем устройстве, включая аккумулятор, зарядную базу и руководство по эксплуатации.
- При эксплуатации соблюдайте инструкции из данного руководства.

### ● Ограничение в применении

**▲ Используйте данное устройство строго в соответствии с руководством по эксплуатации. Ответственность за любые повреждения, вызванные неправильным использованием, несет пользователь.**

※ **Только для уборки пола в жилых помещениях.**

Не используйте данное устройство на улице (открытый балкон), в подвешенном состоянии (верх мебели, двоянный пол), в коммерческих или промышленных помещениях.

※ **Предметы, при наличии которых нельзя проводить уборку**

Перед использованием уберите хрупкие и острые предметы (например, гвозди, битое стекло и т. д.), разбросанные по полу, проволочные карнизы, временные провода, вазы и т. д. В противном случае легко повредить или допустить наматывание на главный двигатель, что приведет к сбою процесса уборки или даже к короткому замыканию проводов, что угрожает безопасности людей.

※ **Не производите уборку воспламеняющихся материалов и жидкостей**

Запрещается производить уборку поверхности с липкими жидкими материалами (клей, помет домашних животных и т. д.) и легковоспламеняющимися материалами (табачные окурки, спички и т. д.).

※ **Ограничение в применении**

Не используйте устройство в ванной комнате, если оно может намочнуть или на него могут попасть капли, это может повредить устройству и стать причиной поражения электрическим током, возгорания и других повреждений.

※ **Не используйте принадлежности других торговых марок.**

Не используйте принадлежности других торговых марок, используйте только адаптер и зарядную базу, которые предназначены для зарядки данного устройства.

※ **Не стоять/ не наступать**

Не садитесь и не стойте на данном устройстве, когда робот работает, необходимо следить за маленькими детьми.

## Информация о безопасности

- ✘ **Не используйте коррозионно-активные жидкости для протирки устройства**  
Не используйте воду для промывки или коррозионно-активные жидкости для протирки любой части устройства, чтобы не допустить повреждения внутренних электронных компонентов, а также внешнего вида устройства.
- ✘ **Не используйте влажную ткань /влажные руки для протирки зарядного устройства**  
Не протирайте и не очищайте зарядную базу влажной тканью или влажными руками.
- ✘ **Не разбирайте и не ремонтируйте самостоятельно**  
Если возникла проблема с устройством, сразу же свяжитесь с сотрудниками отдела послепродажного обслуживания, не разбирайте устройство или зарядную базу.
- ✘ **Утилизация батарей**  
Не выбрасывайте отработанные батареи, не сжигайте их и не кладите в жидкость. Батареи должны утилизироваться только специализированными службами по утилизации.
- ✘ **Инструкции по хранению**  
Если вы не планируете использовать устройство в течение длительного периода времени, выключите основной блок и поместите его в прохладное и сухое место после полной зарядки, а также заряжайте его не реже одного раза в три месяца, чтобы предотвратить чрезмерную разрядку аккумулятора, что приведет к невозможности работы устройства.
- ✘ **Транспортировка**  
Если вам необходимо транспортировать устройство, убедитесь, что основной блок выключен; рекомендуется использовать оригинальную упаковку.

### ● Меры предосторожности, связанные с мощностью

- ▲ Используйте адаптеры и розетки в соответствии со следующими инструкциями, чтобы избежать пожара, поражения электрическим током или повреждения:
  - Для того, чтобы не допустить поражения электрическим током или других происшествий, связанных с личной безопасностью, не перекручивайте и не перегибайте шнур питания адаптера, так как при этом жилы могут оголиться или сломаться.
  - Используйте только оригинальные адаптеры, не используйте адаптеры других марок.
  - Не используйте адаптер для данного устройства с другими устройствами.
  - При отсоединении адаптера от зарядной базы держитесь за вилку и вытягивайте ее, не тяните непосредственно за кабель.



Если возникла проблема с устройством, сразу же свяжитесь с сотрудниками отдела послепродажного обслуживания!

## Информация о безопасности

### ● Меры предосторожности

▲ Из-за различий в домашней обстановке робот может пропустить какую-то область во время процесса уборки. Для достижения наилучшего эффекта уборки рекомендуется использовать его ежедневно и устранять некоторые препятствия, мешающие работе устройства.

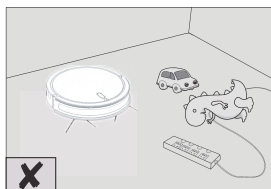

※ Провода, которые лежат на полу или шнуры питания различных бытовых приборов, а также временно проложенные провода, могут быть запутаны, это может вызвать короткое замыкание проводов, создать угрозу личной безопасности и т. д.; их необходимо убрать перед уборкой.

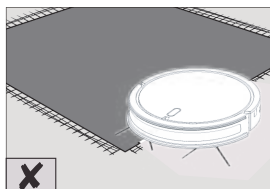

※ Спрячьте кисточки ковра или положите устройство на ковер, чтобы очистить его. Завернутые края, ворс и т. п. могут оборачиваться вокруг основного блока, что влияет на эффективность уборки.

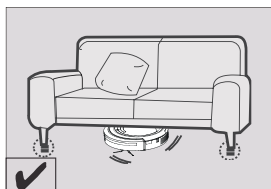

※ Если высота ножек мебели составляет менее 8 см, это может привести к застреванию устройства. При уборке поднимите мебель.

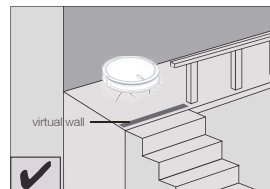

※ Виртуальная стена необходима на границе пола, чтобы обеспечить безопасную работу устройства.



※ Аккуратно размещайте мебель и технику в доме, не допускайте застревания устройства во время уборки.

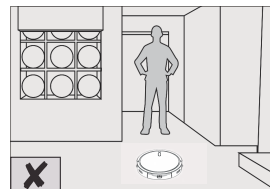

※ Не стойте в проходе или на пороге, чтобы не допустить пропуска устройством какой-либо зоны уборки.

## Перечень принадлежностей

### ● Перечень принадлежностей

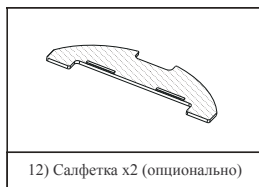
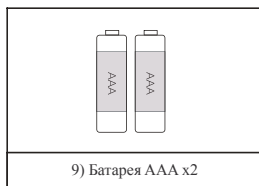
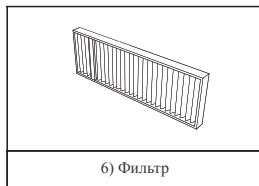
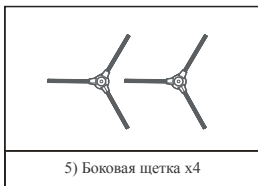
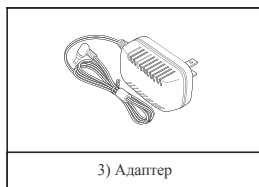
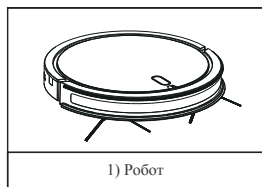

## ● Робот

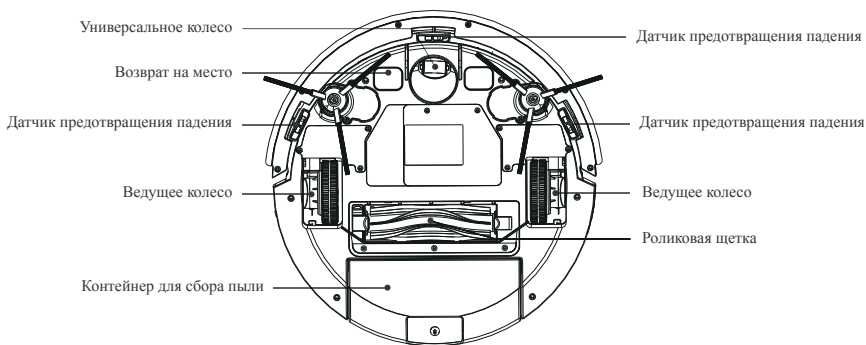
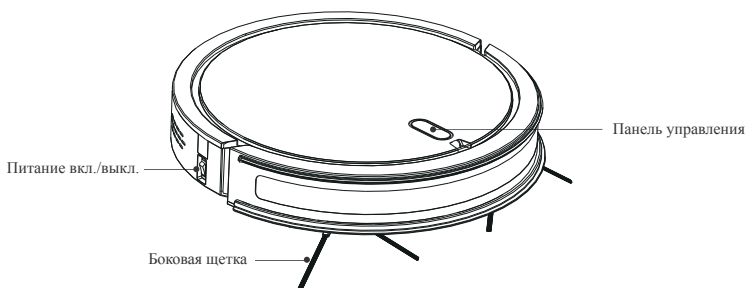

Не заклеивайте и не закрывайте датчик предотвращения падения; периодически проверяйте и чистите его, чтобы не допустить попадания пыли и грязи, так как это влияет на нормальную эксплуатацию!

## ● Контейнер для сбора пыли

Контейнер для сбора пыли

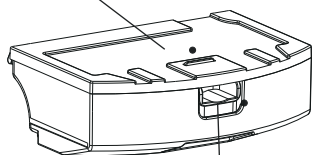

Фиксатор

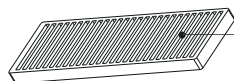

HEPA-фильтр

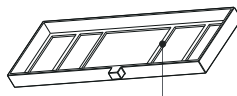

Фильтр предварительной очистки

## ● Емкость для воды (опционально)

Фиксатор ремня

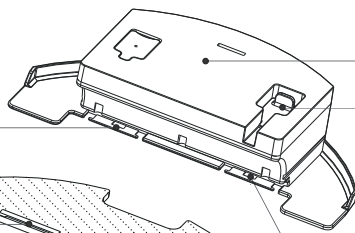

Емкость для воды

Отверстие для заливки воды

Фиксатор ремня

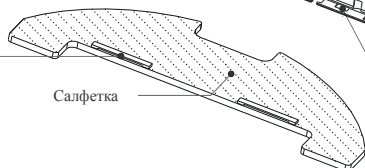

Салфетка

Фиксатор ремня

## ● Зарядная база

Световая индикация электропитания

Зона передачи сигнала

Возврат на место

100-240 В переменного тока



Блок питания

Порт электропитания

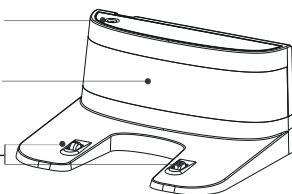
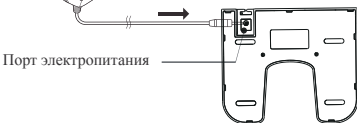



## ● Дистанционное управление

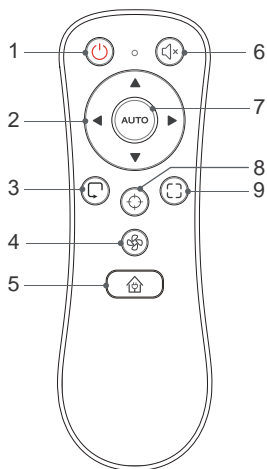

1. Кнопка питания
2. Кнопки со стрелками
3. Уборка плинтусов
4. Режим всасывания
5. Автоматическая перезарядка
6. Без звука
7. Автоматическая уборка
8. Точечная уборка
9. Произвольная уборка

⊙ Режим всасывания



Без звука / Стандартный / Супер

## ● Подготовка перед использованием

▲ После получения устройства выполните следующие этапы перед его использованием.

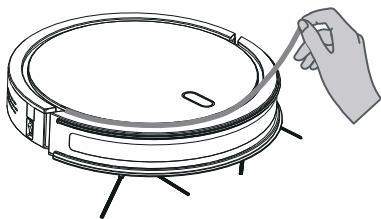

**1** Удалите защитный лист.

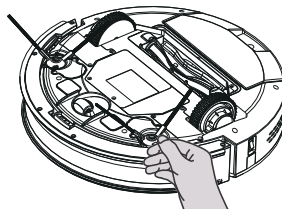

**2** Установите боковые щетки робота.

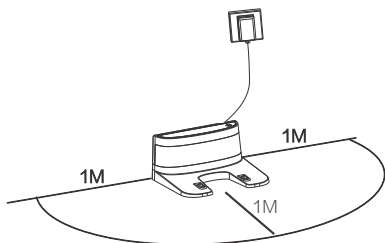

- 3** Установите зарядную базу напротив стены, оставьте пространство более 1 м по радиусу;



- 4** Полностью зарядите робот.



1. Рекомендуется размещать зарядную базу на открытом участке пола в комнате с наибольшей площадью и, как правило, в той, которая больше нуждается в уборке.
2. Перед началом уборки уберите все провода с пола, чтобы избежать повреждений или других несчастных случаев, вызванных намоткой на робот в процессе уборки.
3. вставьте провода в щель или повесьте их на стену, чтобы не допустить намотки на устройство или происшествий, связанных с сетью электропитания.

### ● Питание вкл./выкл./ режим ожидания

#### ◎ Питание вкл./выкл.

- ※ Нажмите кнопку питания в положение « I », электропитание включено;
- ※ Нажмите кнопку питания в положение « 0 », электропитание выключено;

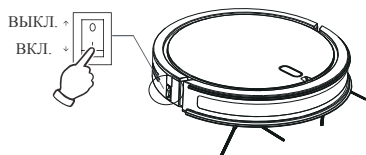

#### ◎ Режим ожидания

- ※ Если робот включен и не выполняет уборку, через 3 минуты он автоматически перейдет в режим ожидания для экономии электроэнергии.
- ※ В режиме ожидания дважды нажмите « ⏻ » на пульте дистанционного управления, чтобы вывести машину из режима ожидания.



## Описание функций

### ● Автоматическая уборка

- ✘ Нажмите кнопку «  » на роботе или на пульте дистанционного управления, чтобы начать автоматическую уборку;
- ✘ Робот использует предустановленный процесс уборки, а его путь следования аккуратный и упорядоченный, что обеспечивает более высокую эффективность уборки.

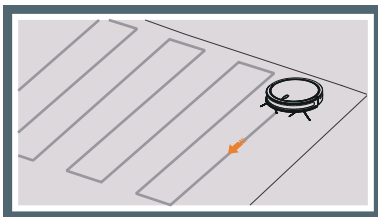

#### Советы:

Рекомендуется, чтобы робот начинал уборку, когда он находится на зарядной базе. Таким образом, робот отмечает положение зарядной базы, и когда задача по уборке будет выполнена, или когда возникнет необходимость возврата на зарядную базу, робот может быстро вернуться к зарядной базе.

### ● Произвольная уборка

- ✘ Нажмите кнопку «  » на пульте дистанционного управления, чтобы начать произвольную уборку;
- ✘ При произвольной уборке используется случайный путь следования и метод уборки.

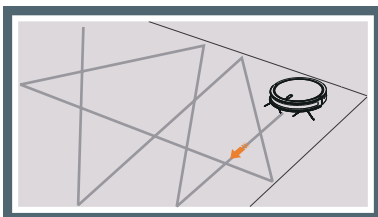

#### Советы:

Поскольку наличие ковра влияет на точность устройства позиционирования корпуса и записи, это может привести к неправильному планированию пути следования и повлиять на эффективность уборки, поэтому настоятельно рекомендуется использовать произвольный режим для уборки на ковре.

### ● Перезарядка

#### ○ Автоматическая перезарядка

- ※ После завершения уборки робот автоматически возвращается на перезарядку
- ※ Когда уровень заряда батарей снижается до 20 %, робот автоматически возвращается на перезарядку;
- ※ Если робот начинает работу с зарядной базы, то при необходимости заряда батарей робот быстро возвращается для подзарядки.

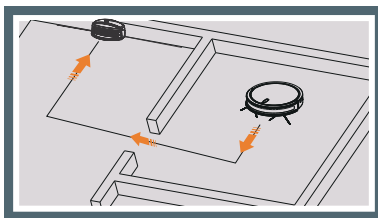

#### ○ Ручная перезарядка

- ※ Нажмите на кнопку «» на пульте дистанционного управления или на роботе, и робот будет возвращаться на перезарядку.
- ※ Когда робот запускается в случайном месте и не находится рядом с зарядной базой, робот будет следовать вдоль плинтуса, чтобы найти путь к зарядной базе.

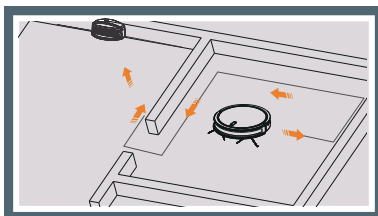

#### Советы:

1. Старайтесь поддерживать рабочее пространство робота в порядке, потому что загроможденное пространство может привести к снижению эффективности перезарядки робота.
2. Не размещайте зарядную базу в зоне воздействия прямых солнечных лучей, а также не блокируйте зарядную базу, это повлияет на автоматическую перезарядку.

## Описание функций

### Точечная уборка

- Нажмите кнопку «» на роботе или пульте дистанционного управления для запуска точечной уборки, используйте спиральный (1,2 м) метод уборки участка.

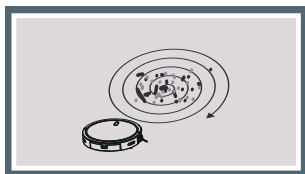

### Уборка плитусов

- Нажмите кнопку «» для запуска уборки плитусов; начнется аккуратная и последовательная уборка мусора вдоль плитусов.

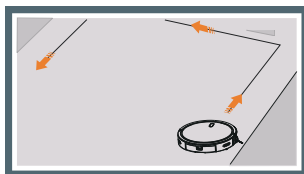

### Емкость для воды (опционально)

- При наличии емкости для воды робот может выполнять влажную уборку пола;
- Установите емкость для воды и нажмите кнопку «» для запуска совместной сухой и влажной уборки;

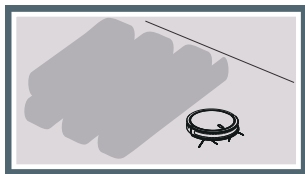

### Виртуальная стена (опционально)

- Это устройство поддерживает функцию магнитной виртуальной стены, и вы можете использовать виртуальную стену для изоляции тех зон, в которые устройство не должно входить. (Например, ванная комната с влажным полом, лестница или хрупкие предметы)

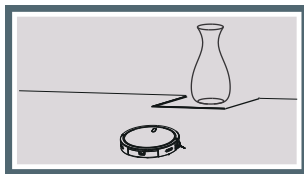

#### Примечание:

- Информация об установке и обслуживании емкости для воды приведена на странице 13.
- При использовании функции влажной уборки могут возникать нестандартные ситуации, такие как проскальзывание на месте на мраморном или дощатом полу.

#### Внимание:

Прикрепите магнитную полосу к полу, ее поднятие или ослабление могут повлиять на работу виртуальной стены, даже привести к происшествиям, связанным с безопасностью!

### ● Очистка основной щетки

▲ Рекомендуется чистить щетку каждую неделю и менять ее один раз в 6-12 месяцев.

※ Основная щетка является основным компонентом для уборки, она может не только сворачивать мусор, но и убрать пыль с пола. Регулярно чистите роликовую щетку, чтобы сохранять чистящие свойства устройства.

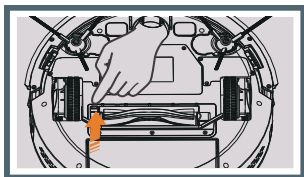

1. Потяните за фиксатор

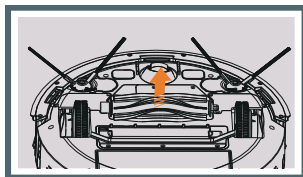

2. Потяните за основную щетку

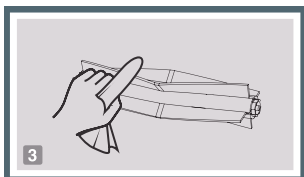

3. Уберите пятна и запутанные волосы со щетки

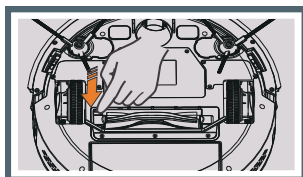

4. Замените роликовую щетку и закрепите фиксатор

### ● Очистка боковой щетки

▲ Рекомендуется чистить каждые 1-2 недели

※ Боковая щетка, в основном, собирает мусор и подметает углы, что может расширить площадь уборки, но при этом она с легкостью наматывает волосы, что мешает нормальной работе боковой щетки. Необходимо регулярно чистить боковую щетку.

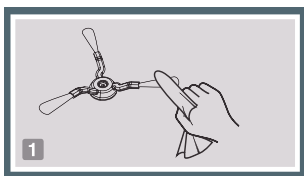

1. Переверните основное устройство, используйте инструмент для очистки, чтобы протереть щетину и убрать намотанные волосы.

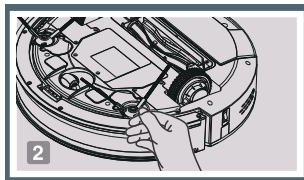

2. Если волосы намотаны на основание щетки, их невозможно удалить. Снимите боковую щетку перед ее очисткой.

### ● Очистка универсального колеса

▲ Рекомендуется чистить каждые 2-3 недели

※ Универсальное колесо — это важный элемент контроля направления движения основного устройства. Если его регулярно не очищать, это повлияет на движение и управление роботом.

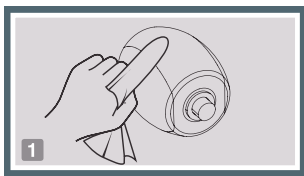

1. Используйте тряпку для того, чтобы вытереть грязь с универсального колеса.

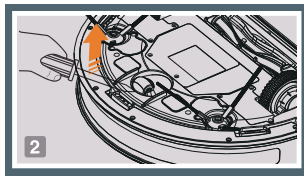

2. Если вокруг колеса намотаны волосы, которые не получается удалить, используйте отвертку с плоским лезвием, чтобы поднять универсальное колесо и очистить его.

### ● Очистка контейнера для сбора пыли/ фильтра

- ✘ Рекомендуется чистить контейнер для сбора пыли перед каждой уборкой.
- ✘ Рекомендуется менять пыль каждые 3-6 месяцев.

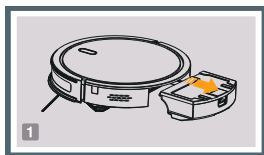

1. Нажмите на фиксатор контейнера для сбора пыли и извлеките контейнер для сбора пыли назад;

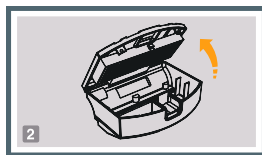

2. Вытяните контейнер для сбора пыли из фиксатора;



3. Вытряхните содержимое контейнера для сбора пыли в корзину для мусора;

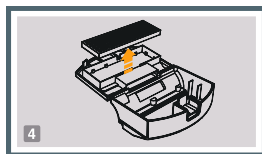

4. Сожмите стороны корпуса фильтра, чтобы извлечь его;

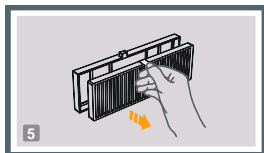

5. Захватите полоску ткани на фильтре, чтобы достать фильтр;



6. Постучите фильтром о край корзины для мусора, чтобы очистить его;



7. Поместите фильтр назад в контейнер для сбора пыли, а затем установите контейнер в пылесос;

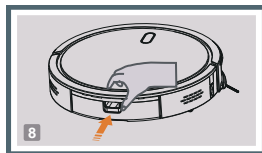

8. Нажмите на контейнер, чтобы защелкнулся фиксатор, а корзина встала заподлицо с краем;

#### Советы:

1. Проверьте контейнер для сбора пыли перед каждой уборкой, вовремя очищайте контейнер для сбора, чтобы обеспечить эффективность уборки.
2. Необходимо регулярно чистить фильтр, чтобы не допустить его закупоривание, что повлияет на эффективность уборки.



## Емкость для воды и салфетка

### Установка емкости для воды и салфетки

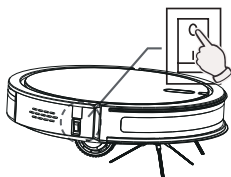

#### 1 Отключите электропитание

Сначала отключите электропитание основного устройства.

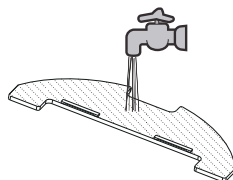

#### 2 Намочите салфетку

Намочите салфетку, затем отожмите лишнюю воду.

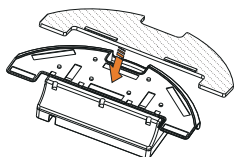

#### 3 Вставьте салфетку

Вставьте сухую салфетку в емкость для воды, закрепите резинку и разгладьте салфетку рукой.

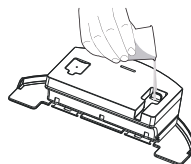

#### 4 Наполните емкость водой

Откройте пробку емкости для воды, медленно влейте воду и закройте пробку.

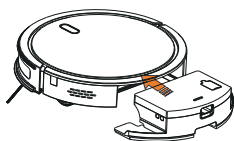

#### 5 Установка емкости для воды

Нажмите на фиксатор емкости для воды, затем установите в пылесос и запустите режим влажной уборки.



#### Внимание

- При использовании функции влажной уборки налейте воды и очистите салфетку после уборки.
- При использовании функции влажной уборки будьте осторожны, чтобы вода не попала в основное устройство; это может привести к повреждениям или другим несчастным случаям.
- Не используйте функции влажной уборки на деревянном полу и на ковре, чтобы не повредить деревянный пол или ковер.

## Емкость для воды и салфетка

### Обслуживание емкости для воды и салфетки

▲ Чтобы обеспечить неизменную эффективность уборки с помощью устройства, снимайте емкость для воды и регулярно очищайте салфетку.

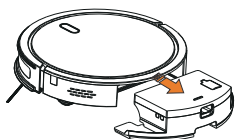

1 Нажмите на фиксатор контейнера для сбора пыли и вытяните его.

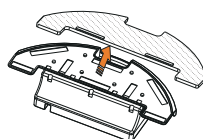

2 Снимите салфетку.

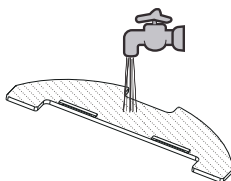

3 Очистите салфетку водой.

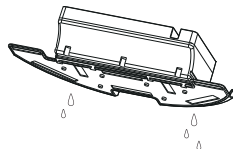

4 Вылейте остатки воды из емкости.

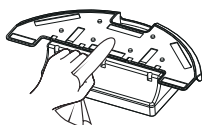

5 Удалите воду с емкости.

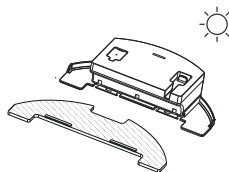

6 Высушите салфетку и емкость для воды для следующего применения.

#### Советы:

Чтобы обеспечить неизменную эффективность уборки с помощью устройства, снимайте емкость для воды и регулярно очищайте салфетку.

## Устранение неисправностей и параметры

### Устранение неисправностей

#### ▲ Устранение неисправностей робота при возникновении следующих проблем.

Проблемы		Вероятная причина и решение
1	Не включается электропитание	Выключатель на работе не включен, включите его; вероятно, очень низкий заряд батареи, зарядите батарею.
2	Аномальный шум при работе устройства	Вероятно, что-то застряло в щетке, очистите щетку;
3	Красный световой сигнал + двойной звуковой сигнал	Не обнаружен контейнер для сбора пыли. Проверьте, правильно ли установлен контейнер для сбора пыли.
4	Красный световой сигнал + тройной звуковой сигнал	Вероятно, заблокирован или не зафиксирован датчик предотвращения падения, переместитесь в новое место для запуска
5	Красный световой сигнал + четверной звуковой сигнал	Загрязнен амортизатор, очистите его перед перезапуском;
6	Мигающий красный световой сигнал + двойной звуковой сигнал	Загрязнена боковая щетка, очистите ее перед перезапуском;
7	Мигающий красный световой сигнал + тройной звуковой сигнал	Загрязнена основная щетка, очистите ее перед перезапуском;
8	Мигающий красный световой сигнал + четверной звуковой сигнал	Загрязнено ведущее колесо, очистите его перед перезапуском;
9	Мигающий желтый световой сигнал + двойной звуковой сигнал	Низкий заряд батареи, перезарядите робота;

### Параметры

Робот	
Рабочее напряжение, В	14,8 В
Номинальная мощность, Вт	25 Вт
Адаптер питания	
Номинальное входное напряжение, В	100-240 В пер. тока, 50/60 Гц
Номинальное выходное напряжение, В	19 В пост. тока, 1,2 А
Зарядная база	
Номинальное выходное напряжение, В	19 В пост. тока
Номинальный выходной ток, А	1,2 А

#### Советы:

В связи с непрерывной оптимизацией устройства компания оставляет за собой право изменять технические характеристики или дизайн устройства, окончательное право на раскрытие содержания принадлежит компании.

**Страна-изготовитель:** Китай.

**Фирма изготовитель:** Гуандонг Лейон Интелидженс Технолоджи Корп.

Бубугао Роад оф Вуша, Чанган таун, Донгтуан, Гуандонг, Китай

**Импортер и организация, уполномоченная на принятие претензий:** ООО «Дихаус». Адрес: Россия, 105066, г. Москва, ул. Доброслободская, д. 5, стр. 1, комната 10.

Срок гарантии 1 год с момента продажи. Срок службы 1 год.

Дата изготовления указана на упаковке

Соответствует

ТР ТС 004/2011 "О безопасности низковольтного оборудования»

ТР ТС 020/2011 "Электромагнитная совместимость технических средств"

ТР ЕАЭС 037/2016 "Об ограничении применения опасных веществ в изделиях электротехники и радиоэлектроники"

