



# STEHER



**KRAFTOOL I/E GmbH**  
**DE-71034 Böblingen, Otto-Lilienthal-Str. 25**

Производитель оставляет за собой право вносить изменения в характеристики изделия без предварительного уведомления. Приведенные иллюстрации не являются обязательными. Ответственность за опечатки исключается.

## МОЙКА ВЫСОКОГО ДАВЛЕНИЯ

HPW-180B    HPW-200B    HPW-240B

## Уважаемый покупатель!

При покупке изделия:

- требуйте проверки его исправности путем пробного включения, а также комплектности согласно комплекту поставки;
- убедитесь, что гарантийный талон оформлен должным образом и содержит серийный номер изделия, дату продажи, штамп магазина и подпись продавца.

Перед первым включением изделия внимательно изучите настоящее руководство по эксплуатации и строго выполняйте содержащиеся в нем требования. Только так Вы сможете научиться правильно обращаться с изделием и избежите ошибок и опасных ситуаций. Храните данное руководство в течение всего срока службы Вашего изделия.

**Помните!** Изделие является источником повышенной травматической опасности.

### ▲ ВНИМАНИЕ

**ПРОЧИТЕ РУКОВОДСТВО И НЕ НАЧИНАЙТЕ РАБОТУ С ИЗДЕЛИЕМ, ПОКА ВЫ НЕ ОЗНАКОМИТЕСЬ С НАСТОЯЩИМИ ПРЕДУПРЕЖДЕНИЯМИ.**

Струя воды высокого давления – источник повышенной опасности. **НЕ НАПРАВЛЯЙТЕ** ее на части тела, других людей, животных, растения, хрупкие и неустойчивые предметы, электрические розетки и приборы.

**НЕ ИСПОЛЬЗУЙТЕ** изделие для чистки одежды и обуви, внутри помещений и на легко повреждаемых поверхностях.

Изделие предназначено для эксплуатации только вне помещений при отсутствии заморозков и условий образования конденсата внутри изделия.

При подключении изделия в сеть электропитания используйте только розетки с заземлением – это поможет избежать электрического удара.

Применение изделия в промышленных и промышленных объемах, в условиях высокой интенсивности работ и сверхтяжелых нагрузок, снижает срок службы изделия.

Изделие было испытано на заводе после сборки, поэтому возможен небольшой остаток воды или моющего средства.

Для подключения изделия к водопроводу или источнику воды рекомендуется использовать садовый шланг диаметром 3/4".

Перед хранением изделия и аксессуаров в зимний период из них необходимо полностью сливать воду. Для вытеснения остатков жидкости из изделия можно использовать морозостойкое средство, например – тосол.

Подключение изделия к электрической сети необходимо осуществлять **ТОЛЬКО** через устройство защитного отключения УЗО (дифференциальный выключатель) номиналом не более 30 мА и временем срабатывания 30 мс, или через устройство контроля цепи заземления.

Распишитесь в ознакомлении с инструкцией по эксплуатации и мерам безопасности, перед началом работ. Без подписи претензии по качеству товара не принимаются.

Место для подписи \_\_\_\_\_

## Меры безопасности



Перед началом эксплуатации изделия необходимо изучить руководство по эксплуатации. Невыполнение этого требования повышает степень риска получения травм как для вас, так и для других лиц



Не направляйте струю на людей, животных или на собственное тело, а также на электрические розетки, кабели, любые электрические и электронные приборы, в том числе на само изделие. Не направляйте струю на растения, хрупкие и неустойчивые предметы, сыпучие тела (песок, щебень, гравий) и легкоповреждаемые поверхности

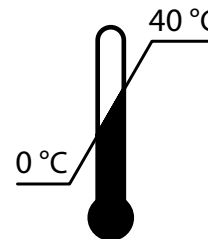

Хранить в чистом виде, со снятым сменным инструментом, в сухом проветриваемом помещении, при температуре от 0 до 40 °C

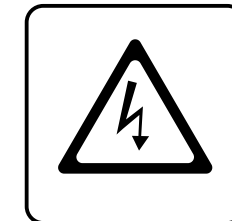

При повреждении электрического кабеля или шлангов их следует **НЕМЕДЛЕННО** заменить. Эксплуатация изделия с указанными повреждениями **ЗАПРЕЩАЕТСЯ**

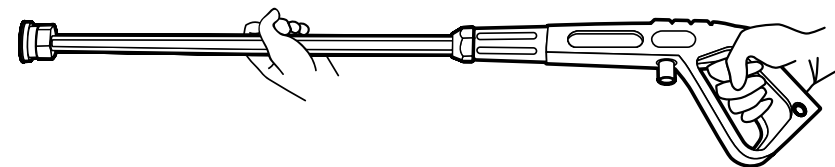

Не используйте изделие в ограниченных пространствах и внутри помещений.

Каждый раз, когда вы используете мойку высокого давления, мы рекомендуем вам держать ее в правильном положении: одна рука должна удерживать пистолет высокого давления **9**, а другая – держать струйную трубку пистолета **11**. При остановке мойки необходимо использовать кнопку блокировки клавиши пистолета, чтобы избежать случайного нажатия

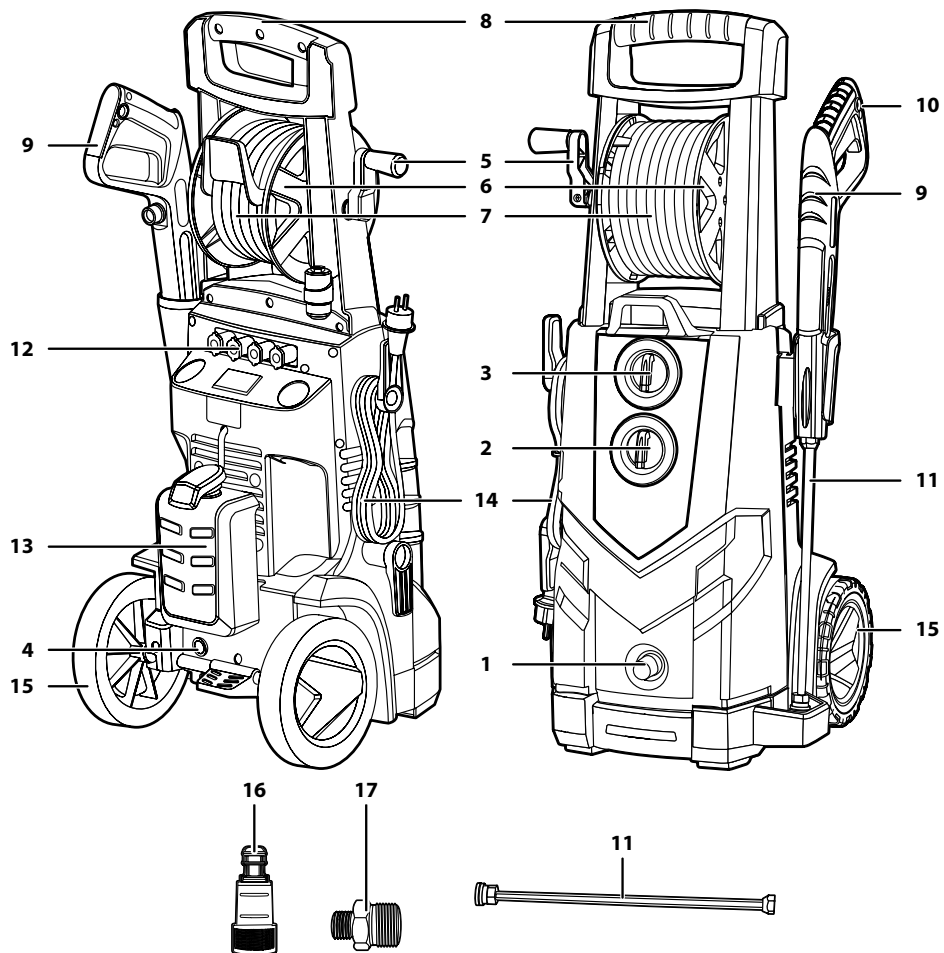

## Устройство

1. Входной соединительный разъем для воды
2. Регулятор объема моющего раствора
3. Выключатель
4. Выходной соединительный разъем для воды. Только для HPW-180B (с задней стороны аппарата высокого давления)
5. Ручка вращения барабана
6. Барабан (только для моделей HPW-200B и HPW-240B)
7. Шланг высокого давления
8. Рукоятка
9. Пистолет
10. Кнопка блокировки клавиши пистолета
11. Струйная трубка пистолета
12. Насадки для пистолета, цветные, 4 шт.
13. Бачок для моющего средства
14. Шнур сетевой
15. Колеса
16. Фильтр для воды
17. Переходник M22 / M14

## Комплектация

Мойка 1 шт.	Шланг высокого давления 1 шт.	Пистолет 1 шт.	Насадки распылительные 4 шт.
Переходник M22 / M14 (только для HPW-180B) 1 шт.	Игла для прочистки 1 шт.	Трубка струйная 1 шт.	Фильтр 1 шт.

## Инструкции по применению

### Подготовка и порядок работы

#### 1. Установка рукоятки

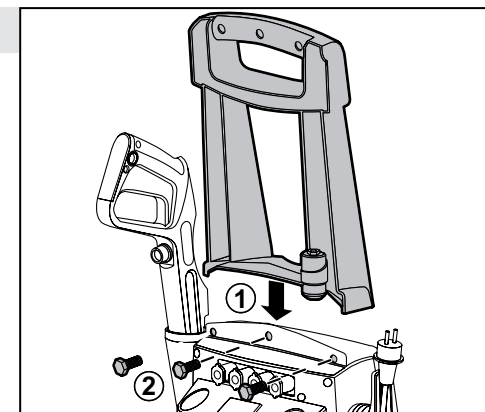

## 2. Подключение шланга высокого давления

Только для HPW-180B

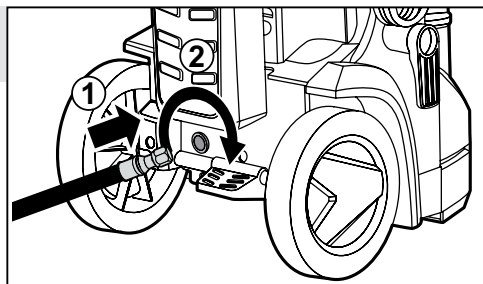

## 3. Сборка пистолета

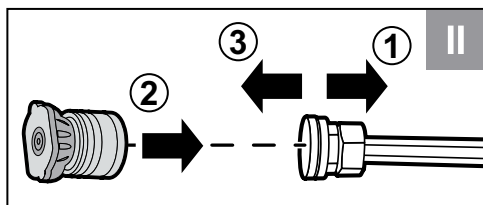
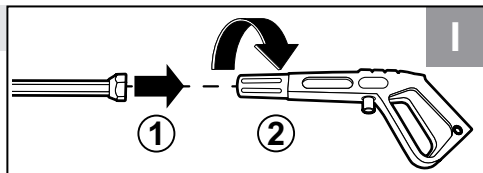

## 4. Установка ручки вращения барабана в рабочее положение

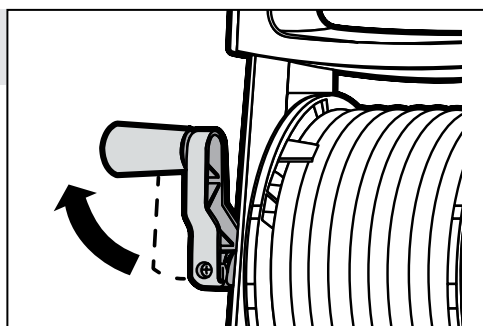

## 5. Подключение пистолета

Рис. 4-1 – только для моделей HPW-200B и HPW-240B

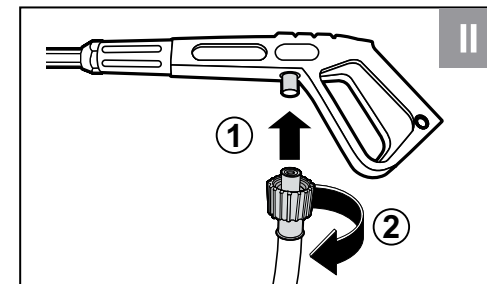
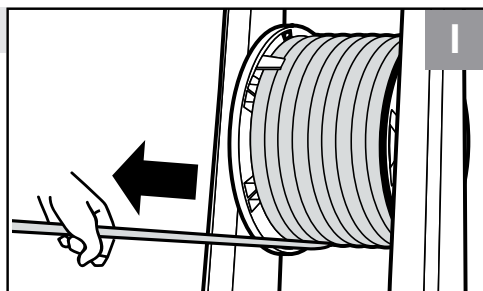

## 6. Установка фильтра

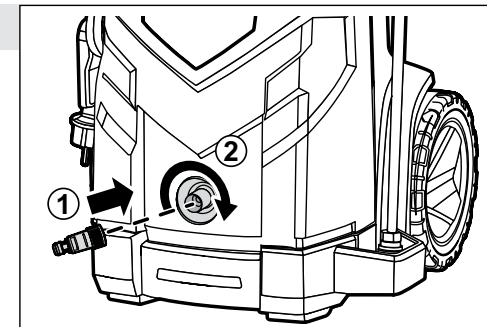

## 7. Подключение воды

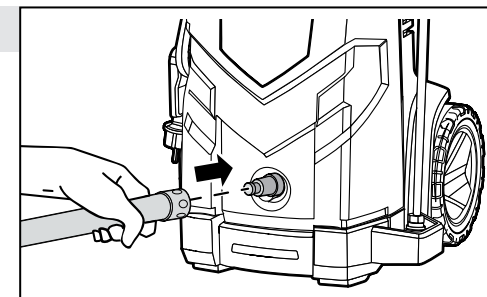

## 8. Наполнение бачка моющим средством

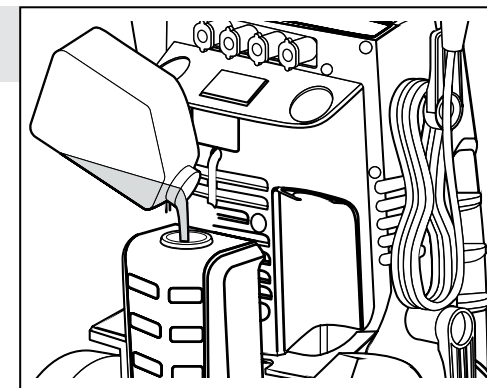



## 9. Стравливание воздуха

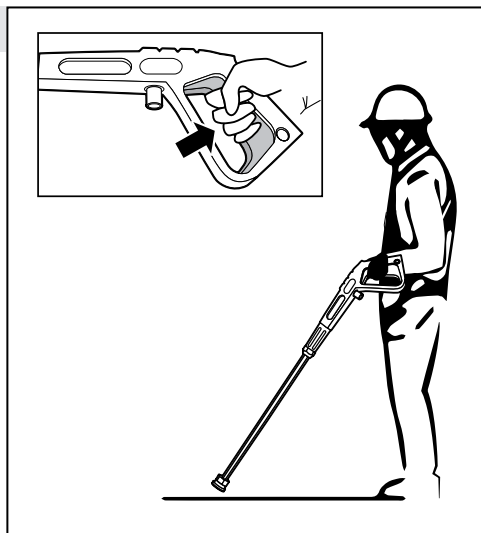

## 10. Подключение к сети

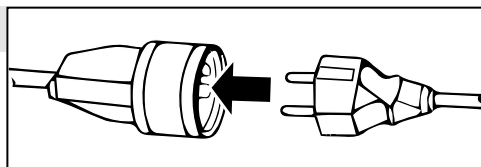

## 11. Включение изделия

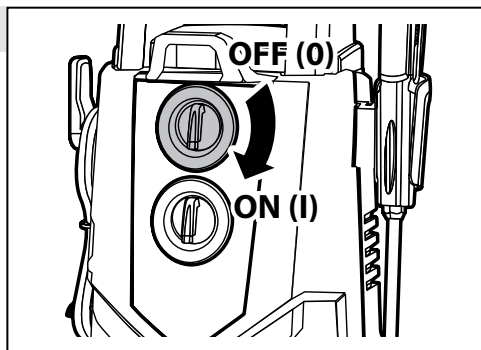

## 12. Работа с изделием

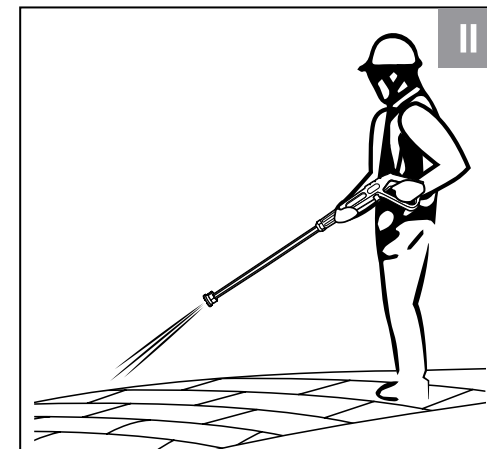
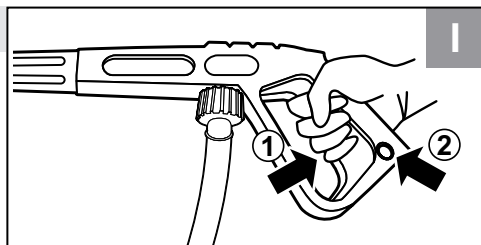

## Завершение работы

## 13. Выключение изделия

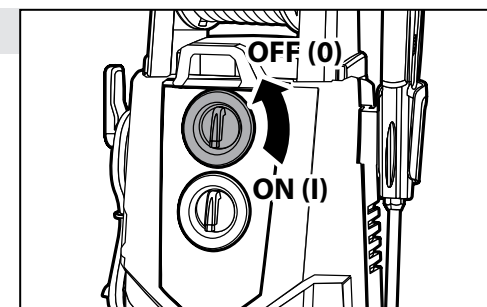

## 14. Отключение от сети

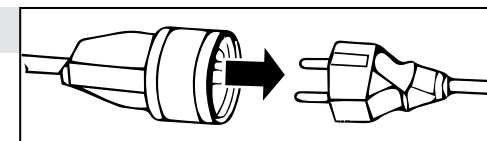

## 15. Отключение подачи воды

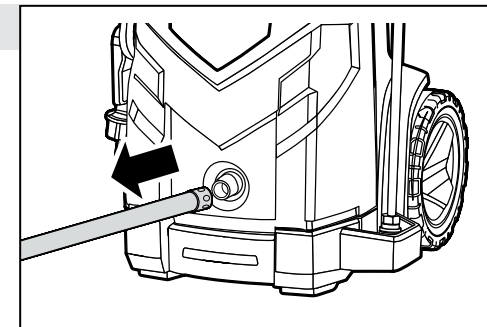

## 16. Справливание остатков воды

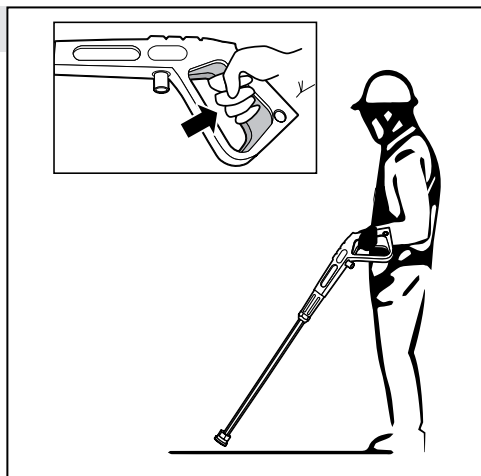

## 17. Отключение пистолета

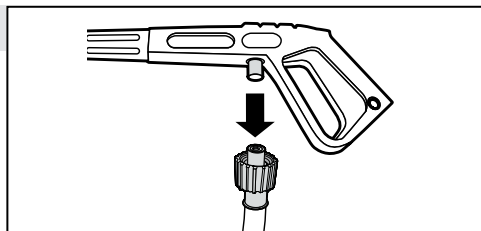

## 18. Отключение шланга

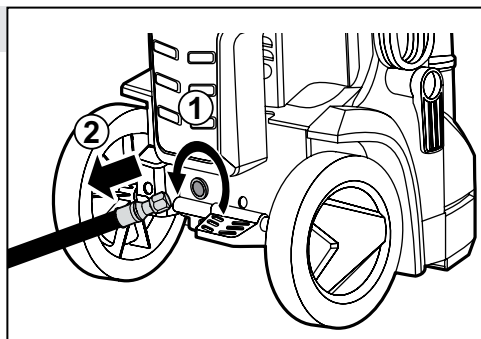

## Технические характеристики







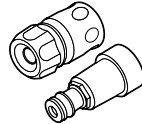

Артикул	HPW-180B	HPW-200B	HPW-240B
Номинальное напряжение питания, В	230~		
Частота, Гц	50		
Номинальная потребляемая мощность, Вт	2200	2600	3300
Максимальное давление струи, бар (МПа)	180 (18)	200 (20)	240 (24)
Рабочее давление струи, бар (МПа)	110 (11)	130 (13)	150 (15)
Объем бачка для моющего средства, л	1.2	1.2	1.2
Самовсасывание	есть		
Производительность, л/ч (л/мин)	500 (8.3)	550 (9.2)	600 (10)
Система полной остановки	есть		
Колеса	есть		
Барабан для шланга	–	есть	есть
Длина шланга высокого давления, м	5	5	5
Типоразмер штуцеров высокого давления (изделие / пистолет)	M22 / M22	M14 / M22	M14 / M22
Типоразмер штуцеров подключения воды (изделие / фильтр), дюйм	G3/4 / G3/4	G3/4 / G3/4	G3/4 / G3/4
Тип изделия	технически сложное		
Уровень звуковой мощности (κ=3), дБ	92	94	96.1
Уровень звукового давления (κ=3), дБ	75	81	83
Среднеквадратичное виброускорение (κ=1,5), м/с <sup>2</sup>	1.157		
Класс безопасности по ГОСТ 12.2.007.0-75	I класс		
Степень защиты	IPx5		
Масса изделия / в упаковке, кг	19 / 21	23 / 25	24 / 26
Назначенный срок службы, лет	5		
Назначенный срок хранения, лет	7		

Комплект поставки	HPW-180B	HPW-200B	HPW-240B
Аппарат высокого давления	1 шт.	1 шт.	1 шт.
Шланг высокого давления	1 шт.	1 шт.	1 шт.
Рукоятка	1 шт.	1 шт.	1 шт.
Пистолет	1 шт.	1 шт.	1 шт.
Струйная трубка	1 шт.	1 шт.	1 шт.
Насадки (4 шт.)	1 компл.	1 компл.	1 компл.
Переходник M22 / M14	1 шт.	–	–
Игла чистящая	1 шт.	1 шт.	1 шт.
Фильтр входной	1 шт.	1 шт.	1 шт.
Инструкции по безопасности	1 экз.	1 экз.	1 экз.
Руководство по эксплуатации	1 экз.	1 экз.	1 экз.

### ⚠ ВНИМАНИЕ

Убедитесь, что на инструменте и комплекте деталей отсутствуют повреждения, которые могли возникнуть при транспортировании.

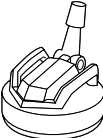
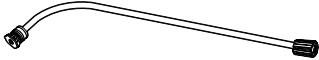
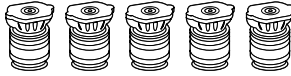
### Аксессуары для моек STEHER

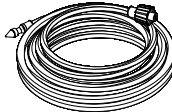
Артикул	Наименование	Изображение
75402-2	Фильтр для минимоек с адаптером 3/4" в комплекте	
75410-280	Пистолет МИГ-280	
75406-280	Трубка струйная для пистолета	
75401-280	Пеногенератор	
75403-280-1	Щетка для минимоек	
75403-280-2	Ротационная щетка для минимоек	
75404-280	Насадка грязевая фреза для минимоек	
75407-280	Насадка для очистки плоских поверхностей 12"	
75408-280	Угловая струйная трубка 90°	
75408-280-5	Комплект цветных насадок 5 шт.	
75411-280-10 (10 м) 75411-280-15 (15 м)	Шланг высокого давления	
75414-280-8 (8 м) 75414-280-15 (15 м)	Шланг для прочистки труб	

## Назначение и область применения

Мойка высокого давления **STEHER** (далее – изделие) предназначена для образования струи воды высокого давления, используемой для мойки автомобилей, велосипедов и другой колесной техники, садового инвентаря, наружных стен и уличных покрытий.

Внимательно изучите настоящее руководство по эксплуатации, в том числе раздел «Руководство по безопасности» и Приложение «Общие инструкции по безопасности». Только так Вы сможете научиться правильно обращаться с изделием и избежать ошибок и опасных ситуаций.

Изделие предназначено для работ вне помещений в районах с умеренным климатом с характерной температурой от +3 до +40 °С, относительной влажностью воздуха не более 80%, отсутствием прямого воздействия атмосферных осадков и чрезмерной запыленности воздуха.

Изделие соответствует требованиям Технических регламентов Таможенного союза:

- ТР ТС 004/2011 «О безопасности низковольтного оборудования»;
- ТР ТС 020/2011 «Электромагнитная совместимость технических средств»;
- ТР ЕАЭС 037/2016 «Об ограничениях применения опасных веществ в изделиях электротехники и радиоэлектроники».

Настоящее руководство содержит самые полные сведения и требования, необходимые и достаточные для надежной, эффективной и безопасной эксплуатации изделия.

В связи с продолжением работы по совершенствованию изделия, изготовитель оставляет за собой право вносить в его конструкцию незначительные изменения, не отраженные в настоящем руководстве и не влияющие на эффективную и безопасную работу изделия. Актуальное руководство по эксплуатации смотрите на сайте [stehер-pt.com](http://stehер-pt.com).

**К эксплуатации изделия допускаются только лица, достигшие совершеннолетия; имеющие навыки и/или представление о принципах работы и оперирования изделием, а также изучившие эксплуатационную документацию;**

находящиеся в трезвом состоянии; не под действием лекарств, вызывающих сонливость и/или снижение концентрации внимания; не имеющие заболеваний, вызывающих подобные состояния, а также иных противопоказаний для работы с машинами.

**Все ремонтные работы должны проводиться только квалифицированными специалистами сервисных центров, с использованием оригинальных запасных частей STEHER.**

## Сборка изделия

Соберите изделие:

- Установите рукоятку (только для HPW-180B), закрепив ее винтами (Рис. 1).
- Снимите (только для HPW-180B) заглушку с выходного соединительного разъема **4**, расположенного с обратной стороны изделия (Рис. 2) и подсоедините к нему шланг высокого давления, **КРЕПКО** накрутив гайку разъема.
- Подсоедините к пистолету **9** струйную трубку **11** (Рис. 3-I), **КРЕПКО** закрутив резьбовое соединение.
- Установите необходимую насадку из комплекта насадок **12** на пистолет **9** (Рис. 3-II) посредством быстросъемного соединения.
- Установите (только для HPW-200B и HPW-240B) ручку вращения барабана **5** в рабочее положение (Рис. 4) и размотайте барабан со шлангом высокого давления (Рис. 5-I).
- Подсоедините собранный пистолет к шлангу высокого давления (Рис. 5-II), **КРЕПКО** закрутив резьбовое соединение.
- Снимите заглушку с входного соединительного разъема **1** и подсоедините к нему фильтр для воды **16** (Рис. 6).

**Примечание!** Использование входного фильтра является обязательным. На неисправности изделия, вызванные эксплуатацией без входного фильтра, гарантия не распространяется.

- Подсоедините шланг подачи воды от источника с давлением не более 4 Атм (0.4 МПа) (рекомендуется использовать шланг диаметром 3/4") (Рис. 7). Присоединительный разъем фильтра – G3/4" с соединителем для шланга. Для фиксации шланга установите соединитель на резьбовой выход фильтра и зажмите шланг в фиксаторе соединителя.

**Примечание!** Убедитесь в отсутствии протечек воды в местах соединений.

## Забор воды из емкости

Изделие имеет функцию самовсасывания.

**Примечание!** Для реализации функции забора воды из емкости необходимо использовать в качестве подающего шланг всасывающего типа.

Разместите емкость с водой на высоте 0.5-1.5 метра выше поверхности мойки высокого давления (чем выше, тем сильнее будет рабочее давление на входе) и обеспечьте заполнение шланга водой.

В случае выхода из строя фильтра тонкой очистки, замените фильтр на новый.

## Подготовка к работе

Подготовьтесь к работе:

- Убедитесь, что в шлангах подачи воды и высокого давления нет перегибов.
- При необходимости использования моющего средства, наполните бачок **13** (Рис. 8).
- При использовании водопроводной воды включите подачу воды в изделие. Убедитесь в отсутствии утечек в местах подсоединения или через повреждения шланга.
- **НЕ ВКЛЮЧАЯ ИЗДЕЛИЕ**, опустите пистолет к земле, нажмите клавишу пистолета на 15-20 сек., дождитесь выхода воздуха из изделия и начала подачи воды. Отпустите и заблокируйте клавишу пистолета кнопкой **10** (Рис. 9).
- Расположитесь на открытом пространстве.
- Уберите из зоны работы все хрупкие и незакрепленные предметы, электрические приборы и провода к ним, закройте пленкой розетки, выключатели и иные электроустановочные изделия.
- Удалите детей и животных во избежание падения их под струю высокого давления.
- Оградите близлежащие растения (цветы, деревья, кусты) от воздействия струи или расположитесь на достаточном от них расстоянии.
- Приготовьте обрабатываемое изделие (велосипед, садовый инвентарь и т. д.). Обеспечьте их фиксацию от смещения, падения и т. д. под действием струи высокого давления.

- При обработке подкапотного пространства автомобиля надежно укройте водонепроницаемым материалом электронные компоненты, а также электрические устройства и соединения.

- При обработке стен или уличных покрытий удалите из зоны обработки все предметы, особенно мелкие – детские игрушки, обувь, камешки. Будьте особенно внимательны при обработке стен в районе окон.

## Порядок работы

**Примечание!** Перед включением изделия в сеть **ОБЯЗАТЕЛЬНО** убедитесь в том, что выключатель **3** находится в положении OFF (выключено), а клавиша пистолета отжата и заблокирована.

Подключите изделие к электрической сети (Рис. 10).

Включите изделие выключателем, переведя его из выключенного положения «0» (OFF) во включенное положение «1» (ON) (Рис. 11).

Разблокируйте клавишу пистолета кнопкой **10**, направьте пистолет на обрабатываемое изделие/поверхность и нажатием клавиши пистолета включите подачу струи. Блокировка клавиши пистолета защищает от непроизвольного запуска изделия (Рис. 12).

**Примечание!** Благодаря системе полной остановки двигатель и насос не включаются в работу до тех пор, пока Вы не нажмете клавишу пистолета и отключаются с ее освобождением. Это экономит электроэнергию, а также продлевает срок службы двигателя и насоса.

При работе с изделием правильно держите пистолет: одна рука должна удерживать пистолет высокого давления **9**, а другая – держать струйную трубку **11** пистолета. При остановке мойки необходимо использовать кнопку блокировки клавиши пистолета, чтобы избежать случайного включения.

В зависимости от производимой работы, Вы можете получать выходную струю разного давления с помощью комплектных насадок. Отключите подачу воды, отжав клавишу распылителя, и установите соответствующую насадку:

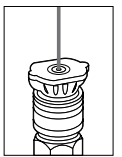

Красная насадка

**Красная насадка** – угол распыления 0°. Обеспечивает мощный поток воды, который охватывает лишь небольшую площадь (точечная обработка). Эту насадку

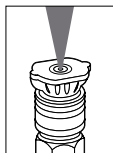

следует направлять только на поверхности, способные выдерживать высокое давление (такие как металл или бетон). Не используйте ее для очистки древесины и более мягких материалов.

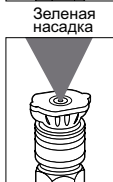

**Зеленая насадка** – угол распыления 25°. Обеспечивает режим распыления для интенсивной очистки больших площадей. Эту насадку следует направлять только на поверхности, способные выдерживать высокое давление (такие как металл, бетон или твердые породы древесины).

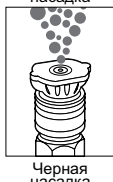

**Белая насадка** – угол распыления 40°. Обеспечивает 40-градусный режим распыления и менее мощный поток воды, охватывает большую площадь и должна использоваться для большинства работ по общей уборке.

**Черная насадка** для мощных средств используется для нанесения специальных химикатов и чистящих растворов, создает самый слабый поток.

### Использование мощного средства

При необходимости нанесения мощного средства, установите на пистолет насадку черного цвета.

**Примечание!** С насадками других цветов (обеспечивающими более высокое давление струи) подача мощного средства не реализуется (даже при наличии мощного средства в бачке).

Рис. 19

Для регулировки расхода мощного раствора (в зависимости от свойств мощного средства, степени разведения и необходимого выхода пены) используйте регулятор **2** (Рис. 19). Вращая регулятор по / против часовой стрелки вы можете увеличивать или уменьшать подачу мощного раствора.

Для смыва нанесенного мощного средства и окончательной мойки используйте насадку белого цвета (40°).

Нанесение мощного средства не означает образование обильной пены на очищаемой поверхности. Для образования именно пены, необходимо воспользоваться пеногенератором

**75401-280** (приобретается отдельно). Установите пеногенератор на трубку распылительную. Регулятором в верхней части пеногенератора установите необходимый выход пены.

**Примечание!** Для работы с внешним пеногенератором необходимо полностью освободить от мощного средства встроенный бачок. В данном случае регулировка выхода моющего средства/объема пены регулятором **2** не реализуется.

### Использование сменных насадок

При необходимости использования иной (кроме комплектной) насадки, снимите установленную насадку и в обратном порядке установите новую.

### Грязевая фреза 75404-280

Предназначена для очистки сильно загрязненных поверхностей, застарелых и трудноудаляемых загрязнений. Насадка выдает спиралевидную струю высокого давления, эффективно очищающую обрабатываемую поверхность.

### Набор насадок 75408-280-5

Предназначен для производства струй разного давления и формы. Идентичен штатному набору насадок, кроме дополнительной насадки желтого цвета с углом распыления 15°. Данная насадка обеспечивает узкую струю большого давления и используется аналогично зеленой насадке, только имеет БОльшую интенсивность.

### Насадка для очистки плоских поверхностей 75407-280

Данная насадка предназначена для эффективной очистки половых и стеновых покрытий. Подключите насадку к струйной трубке **7**, опустите на обрабатываемую поверхность и возвратно-поступательными движениями начните вести по поверхности, постепенно смещаясь по площади.

### Использование щеток

При необходимости очистки сильно въевшихся или застарелых загрязнений Вы можете дополнительно использовать щетки **75403-280-1** и **75403-280-2** (приобретаются отдельно).

Установите приобретенную щетку вместо струйной трубки **7**. Ворсистая часть щетки имеет отверстия для подачи воды – таким образом, сила струи дополняет Ваши трущие усилия и смывает отделенные компоненты загрязнения.

### Использование струйной трубки

При необходимости замены поврежденной или применения специальной струйной трубки Вы можете использовать прямую **75406-280** или угловую **75408-280** трубки (приобретаются отдельно). Угловая трубка позволяет производить обработку в труднодоступных местах (например, днище автомобиля, крыша гаража и т. п.).

По завершении работы промойте и просушите части пеногенератора.

### Удлинение шланга высокого давления

При необходимости удлинения шланга высокого давления Вы можете дополнительно приобрести арт. **75411-280-5**, **75411-280-8**, **75411-280-15**. Отсоедините штатный шланг (предварительно стравив давление) и установите новый.

**Примечание!** Для HPW-180B необходимо подключать шланг в изделие через прилагаемый переходник.

**Примечание!** Имейте в виду, что любое удлинение шланга снижает давление на выходе из пистолета.

### Прочистка труб

При необходимости прочистки труб, установите вместо трубки струйной **11** на пистолет **9** шланг для прочистки труб (арт. **75414-280-8** или арт. **75414-280-15**. Приобретаются отдельно).

Минимальный диаметр трубы для прочистки – 100 мм. Заправьте распылитель шланга в подлежащую очистке трубу, расправьте шланг. При включении изделия струи воды, выходящие из насадки, будут толкать ее вперед и одновременно очищать стенки трубы.

### Завершение работы

По окончании работы или перед длительным хранением выключите изделие в следующем порядке:

1. Выключите изделие выключателем **3**, переведя его в положение «0» (OFF) (Рис. 13).
2. Отключите изделие от сети (Рис. 14).
3. Отключите подачу воды, отсоединив шланг подачи от разъема **1**.
4. Опустите пистолет к земле и нажмите клавишу пистолета на 15-20 сек., чтобы стравить давление воды в изделии. Дайте воде полностью стечь (Рис. 16).

**Примечание!** Невыполнение этого условия с большой вероятностью может привести к поломке клапана выключения инструмента. Данная неисправность условиями гарантии не поддерживается.

5. Заблокируйте пистолет клавишей **10**.
6. Отсоедините шланг высокого давления от изделия (Рис. 18) и пистолета (Рис. 17).
7. Протрите все поверхности устройства влажной чистой тканью. Очистите аксессуары от загрязнений.

### ▲ ВНИМАНИЕ

**ВСЕГДА выключайте двигатель устройства ПЕРЕД отключением подачи воды в устройство. Если устройство работает без воды, это может привести к серьезному повреждению двигателя.**

### ▲ ВНИМАНИЕ

**НИКОГДА не отсоединяйте сливной шланг высокого давления от изделия, пока система все еще находится под давлением. Для сброса давления в агрегате, выключите двигатель, отключите подачу воды и 15-20 раз нажмите на спусковой крючок.**

## Техническое обслуживание

Перед каждым использованием производите следующие действия:

- используя комплектную иглу, прочистите сопло насадки от попавшей грязи, наростов водного камня и других посторонних предметов.

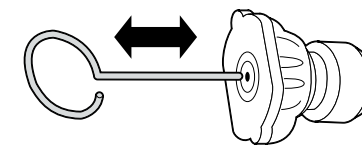

Удалите оставшийся мусор путем промывки водой через форсунку. Для этого прислоните конец садового шланга (с проточной водой) к концу насадки на 30-60 секунд.

- проверяйте чистоту фильтра для воды. При необходимости, очистите его. При повреждении сетки или корпуса – замените.

### ▲ ВНИМАНИЕ

**Эксплуатация изделия без фильтра не допускается.**



Выключайте изделие **ТОЛЬКО** в последовательности, указанной в разделе Порядок работы. Не выключайте его, просто вынимая шнур из сети.

Регулярно протирайте корпус изделия, соединительные шланги и пистолет. Работы должны проводиться при отключенном от сети кабеле.

Изделие не требует другого специального обслуживания.

Все иные, в том числе ремонтные, работы должны проводиться только квалифицированными специалистами сервисных центров, с использованием оригинальных запасных частей **STENER**.

## Рекомендации по эксплуатации

Изделие предназначено для подключения только к чистой холодной воде с давлением подачи не менее 0.5 атм. **НЕ ИСПОЛЬЗУЙТЕ** изделие при загрязненной воде или источнике недостаточного давления или расхода (менее 6 л/мин), а также при температуре входной воды более 50 °С. **НЕ ДОБАВЛЯЙТЕ** моющее средство непосредственно во входную воду. Все это может привести к повреждению изделия и выходу его из строя.

Перед первым использованием и/или после долгого перерыва в работе, подготовьте изделие согласно разделу Подготовка к работе, включите его и дайте поработать 10-20 секунд без нагрузки.

### ▲ ВНИМАНИЕ

**Примите меры, чтобы струя воды высокого давления не причинила вреда Вам или окружающим Вас предметам.**

Если в это время Вы услышите посторонний шум, почувствуете сильную вибрацию или запах гари, выключите изделие, выньте вилку шнура питания из розетки и установите причину этого явления. Не включайте изделие, прежде чем будет найдена и устранена причина неисправности.

По электробезопасности изделие соответствует I классу защиты от поражения электрическим током, т. е. должно быть заземлено в соответствии с IEC 60364-1 (для этого в вилке предусмотрены заземляющие контакты). Запрещается переделывать вилку, если она не подходит к Ва-

шей розетке. Вместо этого квалифицированный электрик должен установить соответствующую розетку.

Во избежание поражения электрическим током, а также для сохранности изделия, в цепи питания изделия должен быть установлен автоматический выключатель с номинальным рабочим током 16 А. Также источник электрического питания должен включать в себя устройство защитного отключения с током срабатывания 30 мА и временем срабатывания 30 мс, или устройство контроля цепи заземления.

Изделие должно находиться на горизонтальной устойчивой поверхности в вертикальном положении – это является гарантией его правильной работы и хорошей смазки всех его частей.

Включайте изделие в сеть только тогда, когда Вы готовы к работе.

Каждый раз перед включением изделия **ОБЯЗАТЕЛЬНО** убедитесь в том, что клавиша пистолета отжата и заблокирована.

При использовании изделия расположите само изделие и электрический кабель вне рабочей зоны.

Берегите кабель и шланги от воздействия тепла и масла, от соприкосновения с острыми и режущими предметами. Не перемещайте изделие за кабель и шланги, не перегибайте их. Не извлекайте вилку из розетки за кабель.

При повреждении электрического кабеля или шлангов их следует немедленно заменить. Электрический кабель следует заменять только в специализированном техническом центре.

Используя изделие для обработки различных предметов и поверхностей, предварительно убедитесь в невозможности их повреждения струей воды высокого давления (падения, деформации, размягчения, обдирания наружного слоя и т. д.).

Для исключения перегрева электрического двигателя, делайте перерывы в работе изделия. Интенсивная эксплуатация снижает срок службы изделия.

Выключайте изделие **ТОЛЬКО** в последовательности, указанной в разделе Порядок работы. Не выключайте его, просто вынимая шнур из сети.

## Инструкции по безопасности

Струя воды высокого давления – источник большой энергии и потенциально опасна. Во избежание несчастных случаев:

- не направляйте струю на людей, животных или на собственное тело;
- не направляйте струю на электрические розетки, кабели, любые электрические и электронные приборы, в том числе на само изделие;
- не направляйте струю на растения, хрупкие и неустойчивые предметы, сыпучие тела (песок, щебень, гравий) и легкоповреждаемые поверхности;
- не используйте изделие для чистки одежды или обуви, тем более надетых на ком-либо;
- не включайте изделие, если к выходному соединительному разъему высокого давления не подключен пистолет;
- не подставляйте руки под выходной соединительный разъем воды или распылитель с целью проверки наличия или давления струи;
- не используйте поврежденные шланги (особенно на стороне высокого давления) или пистолет, допускающие утечку воды;
- не используйте изделие в ограниченных пространствах и внутри помещений;
- не производите никаких работ по обслуживанию изделия или замене вышедших из строя частей, не отключив его от сети и не стравив **ПОЛНОСТЬЮ** давление из него.

Данное изделие предназначено для работы только с водой. Не используйте его для нагнетания других жидкостей: моющих средств (кроме способа, описанного в разделе Порядок работы), технических жидкостей, легковоспламеняющихся составов, агрессивных растворов и др.

Данное изделие разработано для совместного использования в качестве моющего состава только со средствами, специально предназначенными для аппаратов высокого давления.

Используйте моющие средства (область и условия применения, степень разведения, меры защиты) в соответствии с их руководством по применению, соблюдая технику безопасности.

Перед началом работы осмотрите и визуально проверьте изделие, инструмент, шланги и сетевой шнур на возможные повреждения.

По электробезопасности изделие соответствует I классу защиты от поражения электрическим током, т. е. должно быть заземлено (для этого в вилке предусмотрены заземляющие контакты). Запрещается переделывать вилку, если она не подходит к Вашей розетке. Вместо этого квалифицированный электрик должен установить соответствующую розетку.

Всегда вынимайте вилку из розетки после окончания работы.

Выключайте изделие **ТОЛЬКО** в последовательности, указанной в разделе Подготовка к работе. **НЕ ОТСОЕДИНЯЙТЕ** шланг высокого давления, не стравив прежде давление в изделии.

Не производите самостоятельных ремонтных работ поврежденных частей изделия. При обнаружении коррозии или механических дефектов обратитесь в сервисный центр для замены поврежденных частей.

При повреждении электрического кабеля или шлангов их следует **НЕМЕДЛЕННО** заменить. Эксплуатация изделия с указанными повреждениями **ЗАПРЕЩАЕТСЯ**.

Доводим до Вашего сведения, что критерием предельного состояния является одно из следующих событий (в том числе любое их сочетание):

- критический износ деталей и компонентов (плунжеры, клапаны, кольца уплотнительные, пружины плунжеров, сальники, шестерни, подшипники и т. п.);
- явное, осязаемое нарушение нормальной работы изделия: утечка воды из корпуса / шлангов / мест соединений, перебои напора выходной струи, наличие масла в выходной воде, отсутствие пены при использовании моющего средства, существенное снижение заявленных технических характеристик (напор, расход воды, мощность), повышенные шум и вибрация, нагрев корпуса и/или узлов, искрение (кроме коллектора) и т. п.;
- подвижность доступных закрепленных узлов/деталей.

### ▲ ВНИМАНИЕ

**Запрещается дальнейшая эксплуатация изделий при выявлении следующих признаков (критические отказы, при достижении**



которых необходимо прекратить работу изделия и отключить его от сети):

- любое повреждение изоляции и/или жил сетевого кабеля;
- любое нарушение прочности и/или целостности корпуса;
- нарушение электрической изоляции изделия (биение током от изделия);
- невозможность установки/фиксации сменного инструмента (входной и выходной шланги, пистолет высокого давления);
- невключение изделия при нажатии выключателя;
- натужный гул или писк при нажатии выключателя, не сопровождающийся вращением двигателя или шпинделя;
- отказ одной или нескольких функций (в частности, система полной остановки);
- появление дыма или запаха гари.

В силу технической сложности изделия, иные критерии предельных состояний не могут быть определены пользователем самостоятельно. В случае обнаружения любой из указанных, а также иной явной или предполагаемой неисправности немедленно прекратите эксплуатацию изделия и обратитесь к разделу «Возможные неисправности и методы их устранения» настоящего руководства. Если неисправности в перечне не оказались или Вы не смогли устранить ее, обратитесь в специализированный сервисный центр. Заключение о предельном состоянии изделия или его частей сервисный центр выдает в форме соответствующего Акта.

## Условия транспортирования, хранения и утилизации

Хранить в чистом виде, со снятым сменным инструментом, в закрытом, отапливаемом и вентилируемом помещении, при температуре от 0 до 40 °C и относительной влажности воздуха не более 80%, вдали от источников тепла. Не допускать воздействия: прямых солнечных лучей, механических, химических факторов, влаги, агрессивных жидкостей, резких перепадов температуры и влажности.

Транспортировка должна осуществляться в фирменной упаковке производителя, закрытым транспортом при температуре от -20 до 40 °C и относительной влажности воздуха не более 80%. При транспортировке недопустимо воздействие: прямых солнечных лучей, механических и химических факторов, влаги, агрессивных жидкостей, резких перепадов температуры и влажности, нарушение целостности упаковки.

Отслужившее срок службы изделие, дополнительные принадлежности и упаковку следует экологически чисто утилизировать в соответствии с законодательством Вашего региона.

### Подготовка изделия к хранению в зимний период

Изделие и аксессуары должны находиться в теплом помещении. Хранение мойки вне теплого помещения может привести к замерзанию, поломкам и утрате рабочих функций.

Изделие и аксессуары должны находиться в сухом состоянии. Для этого ее необходимо освободить от остатков воды. См. «Завершение работы» п. 2 и п. 3.

Для вытеснения остатков жидкости и для защиты мойки от коррозии обработайте мойку любым морозостойким средством, например, тосолом. Для этого присоедините ко входному штуцеру 1 шланг длиной 15-20 см, свободный конец которого погрузите в ёмкость с тосолом и включите аппарат. Тосол начнёт поступать внутрь, и после того как он появится в выходном патрубке, дождитесь полного опорожнения насоса и труб, затем выключите мойку.

## Гарантийные обязательства

1) Гарантийные обязательства распространяются только на неисправности, выявленные в течение гарантийного срока и обусловленные производственными и конструктивными факторами.

2) Срок службы данного изделия составляет 5 лет.

3) Неисправные узлы инструментов в течение гарантийного срока ремонтируются или заменяются новыми. Решение о целесообразности их замены или ремонта остается за авторизованным сервисным центром. Заменяемые детали переходят в собственность службы сервиса.

Гарантийный срок изделия составляет 1 год со дня продажи изделия.

4) Гарантия не распространяется:

а) На неисправности изделия, возникшие в результате несоблюдения пользователем требований руководства по эксплуатации.

б) Если инструмент, принадлежности и расходные материалы использовались не по назначению.

в) На механические повреждения (трещины, сколы и т. д.) и повреждения, вызванные воздействием агрессивных сред, высокой влажности и высоких температур, попаданием инородных предметов в вентиляционные отверстия электроинструмента, а также повреждения, наступившие вследствие неправильного хранения и коррозии металлических частей.

г) На изделия с неисправностями, возникшими вследствие перегрузки инструмента, повлекшей выход из строя электродвигателя или других узлов и деталей. К безусловным признакам перегрузки изделия относятся помимо прочих: появление цветов побежалости, одновременный выход из строя ротора и статора, деформация или оплавление деталей и узлов изделия, потемнение или обугливание проводов электродвигателя под действием высокой температуры.

д) При использовании изделия в условиях высокой интенсивности работ и сверхтяжелых нагрузок.

е) В случае использования принадлежностей и расходных материалов, не рекомендованных или не одобренных производителем.

ж) На принадлежности, запчасти – форсунки водяные, уплотнения насоса высокого давления, уплотнительные резиновые элементы, поршни, клапаны впускные и нагнетательные, повреждения узлов, работающих под высоким давлением, вызванные примесями ржавчины, песка и т.п., и расходные материалы, вышедшие из строя вследствие нормального износа, такие как: приводные ремни, угольные щетки, аккумуляторные батареи, ножи, пилки, пильные диски, абразивы, сверла, буры, леска для триммера и т. п.

з) На изделия, подвергавшиеся вскрытию, ремонту или модификации вне авторизованного сервисного центра.

и) При сильном внешнем и внутреннем загрязнении изделия.

й) На профилактическое и техническое обслуживание инструмента, например: смазку, промывку.

к) На неисправности изделия, возникшие вследствие событий непреодолимой силы.

## ВОЗМОЖНЫЕ НЕИСПРАВНОСТИ И МЕТОДЫ ИХ УСТРАНЕНИЯ

Неисправность	Возможная причина	Действия по устранению
Изделие не включается	Нет напряжения в сети	Проверьте напряжение в сети
	Не срабатывает система автоматического включения	Обратитесь в сервисный центр для ремонта или замены
	Неисправен выключатель	Обратитесь в сервисный центр для ремонта или замены
	Неисправен электродвигатель	Обратитесь в сервисный центр для ремонта
Изделие включается, но вода не идет	Отсутствует подача воды (закрыт кран, нет давления, пережат шланг)	Обеспечьте подачу
	Засорен выход распылителя или входной фильтр	Очистите указанные элементы
	Износ уплотнений или плунжерных частей насоса	Обратитесь в сервисный центр для ремонта или замены
Изделие не работает на полную мощность (контролируется по силе струи)	Низкое напряжение сети	Проверьте напряжение в сети
	Низкий напор или расход входной воды (малое давление источника, порван или пережат шланг, засорен фильтр)	Примите меры к увеличению напора или расхода входной воды
	Утечка воды через уплотнения на стороне высокого давления	Устраните причину утечки
	Износ уплотнений или плунжерных частей насоса	Обратитесь в сервисный центр для ремонта или замены
	Сгорела обмотка или обрыв в обмотке	Обратитесь в сервисный центр для ремонта
Изменяется или пульсирует давление воды на выходе	Насос подсасывает воздух (в местах соединения или через уплотнения)	Устраните причину подсоса воздуха
	Воздух в насосе или входном шланге	Нажмите клавишу пистолета и дайте воздуху выйти
	Низкий напор или расход входной воды	Примите меры к увеличению напора или расхода входной воды
	Засорен выход распылителя или входной фильтр	Очистите указанные элементы
	Пережат шланг	Распрямите шланг

Неисправность	Возможная причина	Действия по устранению
Изделие перегревается	Повышенная нагрузка на изделие	Измените режим работы, снизьте нагрузку
	Недостаточный расход или высокая температура входной воды	Примите меры к исправлению ситуации
	Недостаточный уровень масла	Обратитесь в сервисный центр
	Сгорела обмотка или обрыв в обмотке	Обратитесь в сервисный центр для ремонта
Повышенная вибрация изделия	Высокая температура окружающего воздуха, слабая вентиляция, засорены вентиляционные отверстия	Примите меры к снижению температуры, улучшению вентиляции, очистке вентиляционных отверстий
	Изделие установлено неустойчиво или на неровной поверхности	Устойчиво установите изделие
Повышенная вибрация изделия	Ослабление резьбовых соединений	Затяните резьбовые соединения
	Детали плунжерного механизма сильно изношены	Обратитесь в сервисный центр для ремонта