



**ВСТРАИВАЕМАЯ  
СТЕКЛОКЕРАМИЧЕСКАЯ  
ВАРОЧНАЯ ПАНЕЛЬ  
РУКОВОДСТВО ПО МОНТАЖУ  
И ЭКСПЛУАТАЦИИ**

**КІРКІТІРІЛГЕН ШЫНЫ  
КЕРАМИКАЛЫҚ ПЛИТА  
ОРНАТУ ЖӘНЕ  
ПАЙДАЛАНУ ЖӨНІНДЕГІ  
НУСҚАУЛЫҚ**

**ВБУДОВАНА  
СКЛОКЕРАМІЧНА  
ВАРИЛЬНА ПАНЕЛЬ  
КЕРІВНИЦТВО ЗІ  
ВСТАНОВЛЕННЯ ТА  
ЕКСПЛУАТАЦІЇ**

**ННУ-С64NVB  
ННУ-С64NFB  
ННУ-С64DVB  
ННУ-С64DFB  
ННУ-С64TOVB  
ННУ-С64TOFB  
ННУ-С53NVB  
ННУ-С32DVB  
ННУ-С64RVB  
ННУ-С64ROVB  
ННУ-С32RVB**

**Перед началом работы с новой варочной панелью внимательно прочитайте инструкцию.**

**Жана плитаны колданар алдында нұсқаулықты мұқият оқып шығуыңызды сұраймыз**

**Перед початком роботи з новою варильною панеллю уважно прочитайте інструкцію.**

**МОНТАЖ ИЗДЕЛИЯ ДОПУСКАЕТСЯ ТОЛЬКО КВАЛИФИЦИРОВАННЫМ СПЕЦИАЛИСТОМ В СООТВЕТСТВИИ С ПРЕДОСТАВЛЕННЫМИ ИНСТРУКЦИЯМИ.**

**МОНТАЖ ВИРОБУ ДОЗВОЛЯЄТЬСЯ ТІЛЬКИ КВАЛІФІКОВАНИМ ФАХІВЦЕМ ВІДПОВІДНО ДО НАДАНИХ ІНСТРУКЦІЙ**

**ӨНІМДІ ОРНАТУ БІЛКІТІ  
ТЕХНИКАЛЫҚ МАМАНМЕН,  
ҰСЫНЫЛҒАН НУСҚАУЛЫҚТАРДЫ  
САҚТАЙ ОТЫРЫЛЫП ҚАНА  
ЖҮЗЕГЕ АСЫРЫЛА АЛАДЫ**

## **Предупреждения о безопасности**

Ваша безопасность важна для нас. Просим внимательно ознакомиться с этой информацией перед началом использования своей варочной панели.

### **Установка**

#### **Риск поражения электрическим током**

- Перед выполнением каких-либо работ или технического обслуживания устройство следует отключить от электросети.
- Подключение к исправной системе заземления является важным и обязательным.
- Изменения в домашней системе электропроводки должен выполнять только квалифицированный электрик.
- Несоблюдение этой рекомендации может привести к поражению электрическим током или смертельному исходу.

#### **Опасность порезов**

- Соблюдайте осторожность - края панели острые.
- Несоблюдение предупреждения может привести к травме или порезу.

#### **Важные инструкции по безопасности**

- Внимательно ознакомьтесь с настоящим руководством перед установкой или использованием.
- Не следует помещать на это устройство какие-либо горючие материалы или продукты.
- Предоставьте эту информацию лицу, ответственному за установку устройства, так как это может снизить ваши затраты на установку.
- Во избежание опасных ситуаций это устройство должно быть установлено в соответствии с данными инструкциями по установке.

- Устройство должно быть правильно установлено и заземлено квалифицированным лицом.
- Подключать устройство следует к цепи, которая оборудована разъединителем, обеспечивающим полное отключение от источника питания.
- Неправильная установка устройства может привести к отмене гарантии.

## **Эксплуатация и техническое обслуживание РИСК ПОРАЖЕНИЯ ЭЛЕКТРИЧЕСКИМ ТОКОМ**

- Не готовьте на сломанной или потрескавшейся варочной панели. Если поверхность варочной панели имеет полочки или трещины, немедленно отключите устройство от электросети (настенный выключатель) и свяжитесь с квалифицированным специалистом.
- Перед очисткой или техническим обслуживанием отключите варочную панель с помощью настенного выключателя.

Несоблюдение этой рекомендации может привести к поражению электрическим током или смертельному исходу.

### **Опасность для здоровья**

- Данное устройство соответствует стандартам электромагнитной безопасности.

### **Опасность горячей поверхности**

- Во время использования доступные части устройства могут нагреваться до температуры, которая может стать причиной ожогов.
- Не следует касаться керамического стекла какой-либо частью тела, одежды или другими предметами, кроме подходящей посуды до тех пор, пока поверхность стекла не остынет.
- Не размещайте на поверхности варочной панели металлические объекты, такие, как ножи, вилки, ложки и крышки, так как они могут нагреться.

- Не подпускайте к варочной панели детей.
- Ручки кастрюль могут быть горячими. Следите, чтобы ручки кастрюли не нависали над другими местами приготовления пищи. Не допускайте детей к ручкам.
- Невыполнение этой рекомендации может привести к ожогам.

### **Опасность порезов**

- При снятии предохранительной крышки острое лезвие скребка для очистки варочной панели открывается. Пользуйтесь с особой осторожностью и храните в безопасном и недоступном для детей месте.
- Несоблюдение этого предупреждения может привести к травме или порезу.

### **Транспортировка и хранение**

- Размещайте изделие лицевой стороной вверх в соответствии с инструкциями по упаковке.
- Изделие хрупкое, обращайтесь с ним осторожно
- Не подвергайте его воздействию влаги.
- Максимальное количество слоев укладки - 32.
- Не переворачивайте его.
- Не храните изделие в среде с температурой ниже 15°C или выше 60°C более 2 часов.

### **Важные инструкции по безопасности**

- При использовании не оставляйте устройство без надзора. Выкипание вызывает задымление и утечку жира, который может воспламениться.
- Не применяйте устройство в качестве поверхности для работ или хранения.

- Не оставляйте на устройстве какие-либо предметы или посуду.
- Не используйте свое устройство для нагрева или отопления помещения.
- После использования всегда выключайте зоны приготовления и варочную панель, как описано в данном руководстве (т.е., с помощью сенсорного управления).
- Не позволяйте детям играть с устройством, сидеть или стоять на нем, и залезать на него.
- Не храните в шкафах над устройством предметы, представляющие интерес для детей. Дети, залезающие на варочную панель, могут получить серьезные травмы.
- Не оставляйте детей без присмотра в местах, где используется устройство.
- Дети или люди с ограниченными возможностями должны быть проинструктированы ответственным и компетентным лицом об использовании устройства. Инструктор должен удостовериться, что они могут использовать устройство без опасности для себя или окружающих.
- Не ремонтируйте и не заменяйте любые части устройства, если только это не рекомендуется руководством. Любое обслуживание должно выполняться квалифицированным специалистом.
- Не используйте пароочиститель для очистки варочной панели.
- Не размещайте и не роняйте на варочную панель тяжелые предметы.

- Не вставляйте на варочную панель.
- Не используйте кастрюли с зазубренными краями и не перетаскивайте кастрюли по поверхности керамического стекла, чтобы не поцарапать его.
- Не используйте для очистки металлические мочалки или другие абразивные средства для чистки, так как они могут поцарапать керамическое стекло.
- Если кабель питания поврежден, он должен быть заменен производителем, его сервисным агентом или специалистами с аналогичной квалификацией во избежание опасных ситуаций.

\* Это устройство предназначено для использования в домашних или схожих с ними условиях:

- в кухонных зонах для персонала в офисах и других производственных средах;
- в жилых домах в сельской местности; в отелях, мотелях и других жилых средах;
- в гостиницах типа "постель и завтрак".

• **ПРЕДУПРЕЖДЕНИЕ:** Устройство и его применяемые части нагреваются во время использования.

Необходимо проявлять осторожность и не касаться нагревательных элементов.

Не следует подпускать к устройству детей младше 8 лет, кроме случаев, когда за ними ведется постоянное наблюдение.

Данным устройством могут пользоваться дети в возрасте от 8 лет и старше, а также лица с ограниченными физическими, сенсорными или умственными способностями или недостатком опыта и знаний, если им было предоставлено наблюдающее лицо, или были даны инструкции по безопасному использованию устройства, и они ознакомлены с возможными опасностями.

- Детям запрещено играть с оборудованием. Дети не должны выполнять очистку и пользовательское обслуживание без контроля.
- ПРЕДУПРЕЖДЕНИЕ: Невнимательное приготовление пищи на варочной панели на жире или масле может быть опасным и привести к пожару. НЕ пытайтесь потушить огонь водой, а выключите прибор и затем закройте пламя, например, крышкой или огнезащитным покрытием.
- ПРЕДУПРЕЖДЕНИЕ: Угроза возгорания: не держите никакие предметы на поверхностях, на которых готовится пища.
- Предупреждение: Если на поверхности появились трещины, выключите устройство, чтобы избежать поражения электрическим током, это относится к поверхностям варочных плит из стеклокерамики или аналогичных материалов, которые защищают токоведущие части.
- Устройство не предназначено для эксплуатации с помощью внешнего таймера или отдельной системы дистанционного управления.

**ВНИМАНИЕ:** Процесс приготовления пищи следует контролировать. Краткосрочный процесс приготовления пищи должен контролироваться непрерывно.

**ПРЕДУПРЕЖДЕНИЕ:** Чтобы избежать опрокидывания устройства, необходимо установить средства стабилизации. См. указания по установке.

**ПРЕДУПРЕЖДЕНИЕ:** Используйте только защитные панели, разработанные производителем кухонного оборудования или указанные изготовителем в инструкции по применению в качестве подходящих, или защитные панели, встроенные в устройство.

Применение неподходящих защитных панелей может привести к несчастному случаю.

**Поздравляем** с приобретением новой керамической варочной панели.

Рекомендуем потратить некоторое время и прочитать инструкцию/руководство по установке, чтобы полностью понять, как правильно установить и эксплуатировать ее.

Порядок установки приведен в главе по установке.

Перед использованием внимательно прочитайте все инструкции по технике безопасности и сохраните данную инструкцию/руководство по установке для дальнейшего использования.

## Краткие сведения об изделии

### Вид сверху ННУ-С64NVB и ННУ-С64NFB

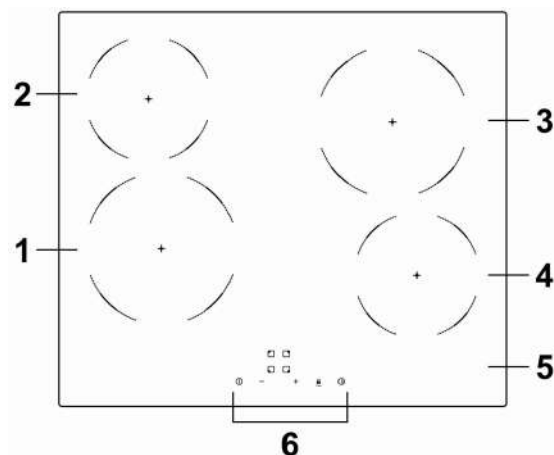

1. Зона 1800 Вт
2. Зона 1200 Вт
3. Зона 1800 Вт
4. Зона 1200 Вт
5. Стекло
6. Панель управления

## ННУ-С64ДVB и ННУ-С64ДФB

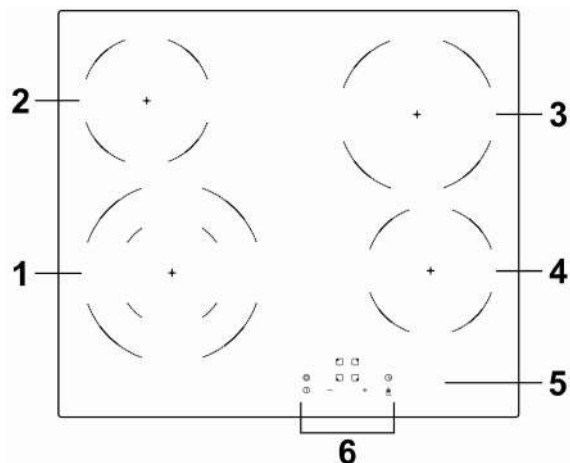

1. Зона 2200 Вт/1000 Вт
2. Зона 1200 Вт
3. Зона 1800 Вт
4. Зона 1200 Вт
5. Стекло
6. Панель управления

## ННУ-С64ТОВB и ННУ-С64ТОFB

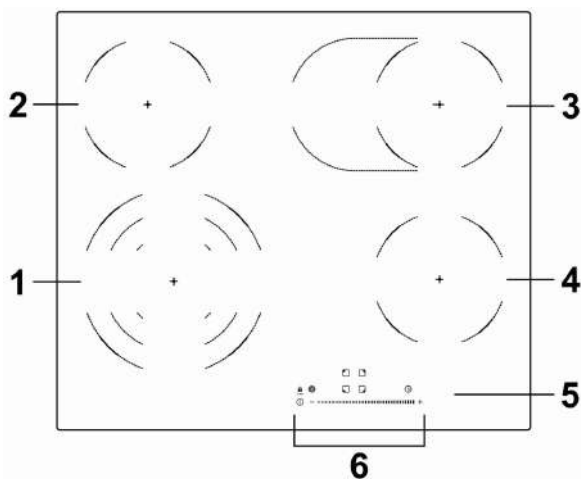

1. Зона 2300 Вт/1600 Вт/800 Вт
2. Зона 1200 Вт
3. Зона 2000 Вт/1100 Вт
4. Зона 1200 Вт
5. Стекло
6. Панель управления

## ННУ-С53НВВ

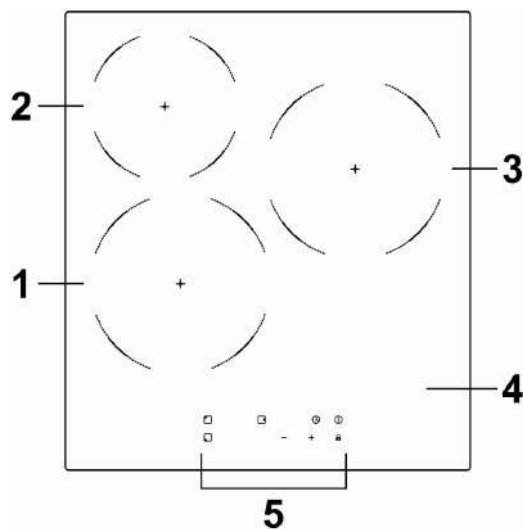

1. Зона 1800 Вт
2. Зона 1200 Вт
3. Зона 1800 Вт
4. Стеклопанель
5. Панель управления

## ННУ-С32ДВВ

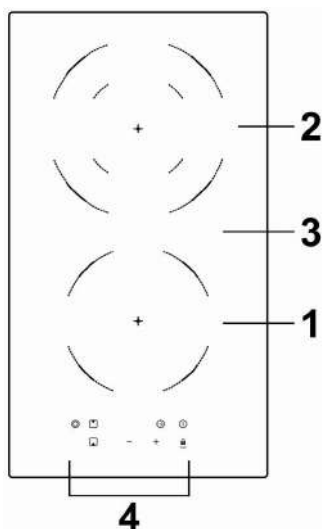

1. Зона 1200 Вт
2. Зона 2000 Вт/1000 Вт
3. Стеклопанель
4. Панель управления

## ННУ-С64RVB

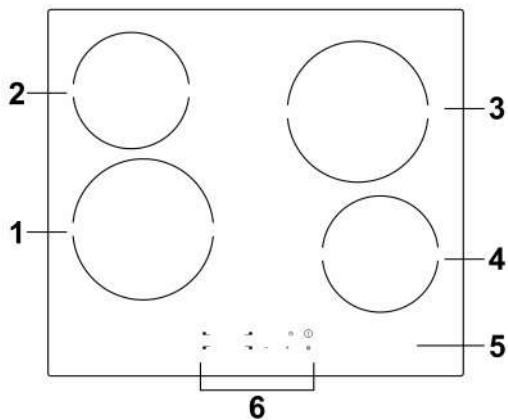

1. Зона 1800 Вт
2. Зона 1200 Вт
3. Зона 1800 Вт
4. Зона 1200 Вт
5. Стеклопанель
6. Панель управления

## ННУ-С64ROVB

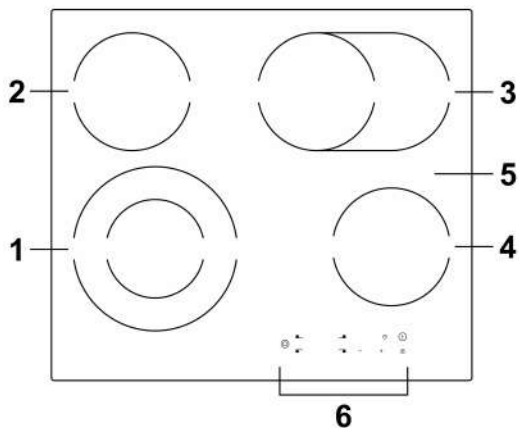

1. Зона 2200 Вт (1000 Вт)
2. Зона 1200 Вт
3. Зона 2000 Вт (1100 Вт)
4. Зона 1200 Вт
5. Стеклопанель
6. Панель управления

## HHY-C32RVB

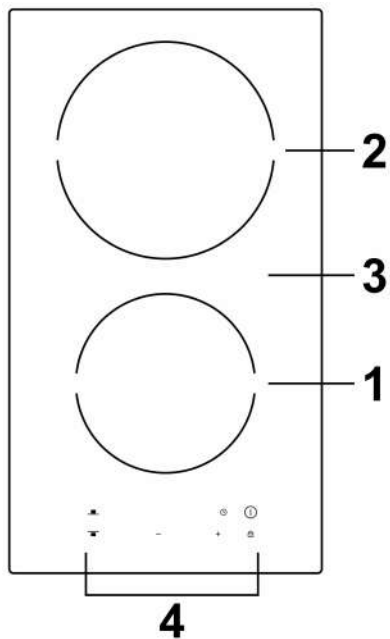

1. Зона 1200 Вт
2. Зона 1800 Вт
3. Стеклоплита
4. Панель управления

## Панель управления ННУ-С64NVB и ННУ-С64NFB

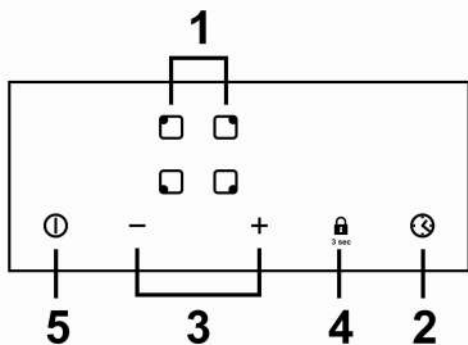

1. Элементы управления зоной нагрева
2. Управление таймером
3. Регулируемые элементы управления мощностью/таймером
4. Управление блокировкой
5. Управление ВКЛ/ВЫКЛ

## ННУ-С64DVB и ННУ-С64DFB

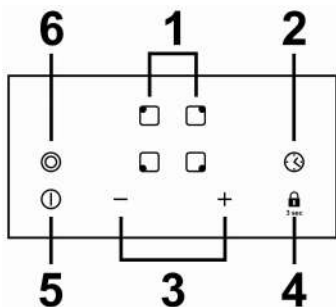

1. Элементы управления зоной нагрева
2. Управление таймером
3. Регулируемые элементы управления мощностью/таймером
4. Управление блокировкой
5. Управление ВКЛ/ВЫКЛ
6. Управление двойной зоной

## ННУ-С64TOVB и ННУ-С64TOFB

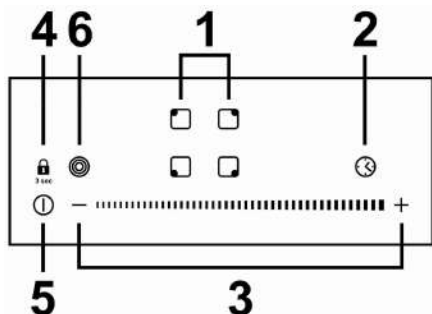

1. Элементы управления зоной нагрева
2. Управление таймером
3. Регулируемые элементы управления мощностью/таймером
4. Управление блокировкой
5. Управление ВКЛ/ВЫКЛ
6. Управление тройной/овальной зоной

## ННУ-С53NVB

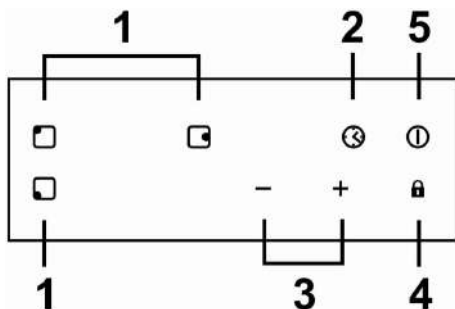

1. Элементы управления зоной нагрева
2. Управление таймером
3. Регулируемые элементы управления мощностью/таймером
4. Управление блокировкой
5. Управление ВКЛ/ВЫКЛ

## ННУ-С32DVB

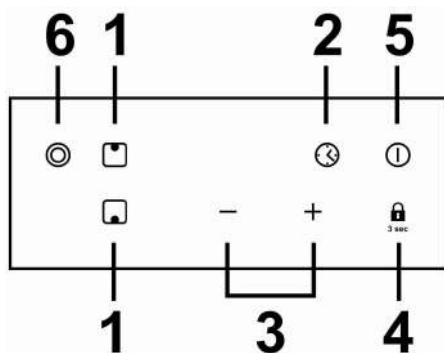

1. Элементы управления зоной нагрева
2. Управление таймером
3. Регулируемые элементы управления мощностью/таймером
4. Управление блокировкой
5. Управление ВКЛ/ВЫКЛ
6. Управление «Овальная зона»

## ННУ-С64RVB

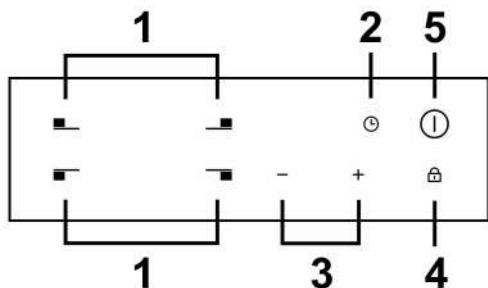

1. Элементы управления зоной нагрева
2. Управление таймером
3. Регулируемые элементы управления мощностью/таймером
4. Управление блокировкой
5. Управление ВКЛ/ВЫКЛ

## ННУ-С64ROVB

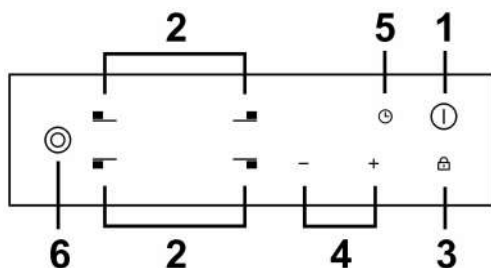

1. Управление ВКЛ/ВЫКЛ
2. Элементы управления зоной нагрева
3. Управление блокировкой
4. Регулируемые элементы управления мощностью/таймером
5. Управление таймером
6. Управление двойной зоной

## ННУ-С32RVB

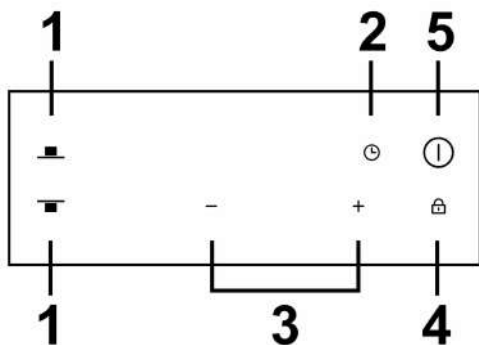

1. Элементы управления зоной нагрева
2. Управление таймером
3. Регулируемые элементы управления мощностью/таймером
4. Управление блокировкой
5. Управление ВКЛ/ВЫКЛ

## Сведения о керамической варочной панели

- Приготовление пищи на варочной панели основано на технологии нагрева инфракрасным излучением, хромоникелевые нагревательные элементы варочной панели излучают тепло и производят инфракрасное излучение для нагрева пищи. Керамическая варочная панель ориентирована на потребителей и принимает индивидуальный дизайн. Варочная панель имеет безопасные и надежные рабочие характеристики, делая вашу жизнь комфортной и позволяя в полной мере наслаждаться готовкой.
- Керамические варочные панели можно использовать с любой посудой. Вы можете использовать кастрюли или сковороды любого типа, например, обычные кастрюли, воки из меди или нержавеющей стали, кухонную посуду с антипригарным покрытием, стеклянные и керамические емкости.



## Перед использованием новой варочной панели

- Прочитайте это руководство, уделяя особое внимание разделу "Предупреждения о безопасности".
- Удалите защитную пленку, которая все еще может оставаться на вашей плите.

## Использование сенсорного управления

- Элементы управления реагируют на касание, поэтому нет необходимости применять какое-либо усилие.
- Используйте подушечки пальцев, а не ногти.
- После каждого касания вы услышите короткий звуковой сигнал.
- Убедитесь, что элементы управления всегда чистые, сухие, и на них отсутствуют посторонние предметы (например, посуда или ткань). Даже тонкий слой воды может затруднить использование элементов управления.

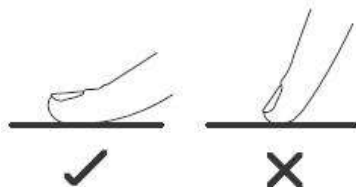

## Выбор кухонной посуды

Не применяйте кухонную посуду с зазубренными краями или искривленным дном.



Убедитесь, что дно вашей емкости гладкое, основание плотно прилегает к стеклу, а размер совпадает с размером зоны приготовления пищи. Емкость всегда следует размещать в центре зоны приготовления пищи.

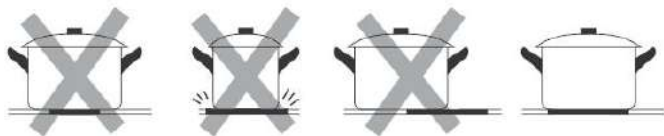

Кастрюли всегда следует поднимать с керамической варочной панели, а не перемещать по ее поверхности, так как они могут поцарапать стекло.

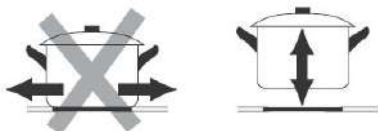

# Использование керамической варочной панели

## Начало приготовления пищи

- После включения питания зуммер выдает один звуковой сигнал, все индикаторы загораются на 1 секунду, затем гаснут, указывая на то, что керамическая варочная панель вошла в режим ожидания.

1. Коснитесь элемента управления ON/OFF, и на всех индикаторах отобразятся "-" или "- -", показывая, керамическая варочная панель вошла в режим ожидания.

2. Поместите подходящую емкость в зону приготовления пищи, которую вы хотите использовать.

- Проверьте, что дно емкости и поверхность зоны приготовления пищи чистые и сухие.

3. Коснитесь элемента управления выбором зоны нагрева, и индикатор, расположенный рядом с кнопкой, начнет мигать.

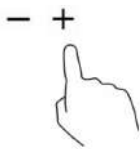

4. Выберите настройку нагрева, коснувшись элемента управления "-" или "+". Или коснитесь любой точки на регуляторе и выберите желаемый уровень мощности.



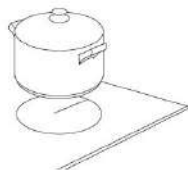
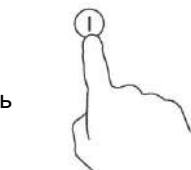
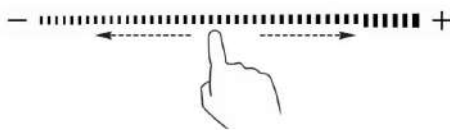

Или



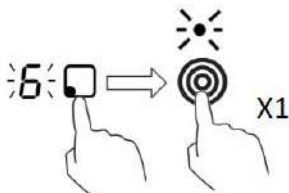

- Если вы не выбрали настройку нагрева в течение одной минуты, керамическая варочная панель автоматически выключится. Не следует снова начинать с шага 1.
- Настройку нагрева можно изменить в любой момент во время приготовления пищи.
- При удержании нажатием любой из этих кнопок значение будет увеличиваться или уменьшаться.

5. Активировать двойную зону: Коснитесь элемента управления выбора зоны с расширением , затем начнет мигать индикатор этой зоны. Активируйте двойную зону, нажав на  один раз.

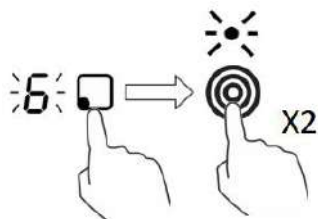

Активировать тройную зону: Коснитесь элемента управления выбора зоны с расширением , затем начнет мигать индикатор этой зоны. Активируйте тройную зону, нажав на  два раза.



Активировать овальную зону: Коснитесь элемента управления выбором овальной зоны , затем начнет мигать индикатор этой зоны. Активируйте овальную зону, нажав на  один раз.

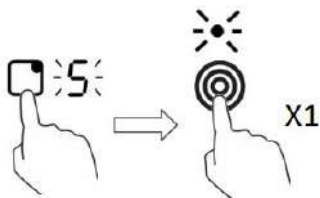

Выключите двойную зону/тройную зону/овальную зону, нажав на элемент управления выбором соответствующей зоны, а затем нажмите на  два раза / один раз / один раз.

## По окончании приготовления пищи

1. Коснитесь элемента управления выбором зоны нагрева, которую вы хотите отключить.



2. Выключите зону нагрева, коснувшись "-" и прокрутите до "0". Или передвиньте движок до крайней левой позиции.

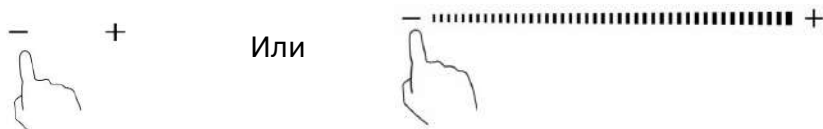

3. Коснитесь элемента управления ON/OFF и полностью выключите варочную панель.



4. Остерегайтесь нагретых поверхностей

Индикатор "Н" покажет, какая из зон приготовления слишком горяча для касания. Он погаснет, когда поверхность охладится до безопасной температуры. Она также может быть использована в качестве функции энергосбережения, и если вы хотите нагреть другие емкости, используйте варочную панель, пока она еще нагрета.



## Блокировка элементов управления

- Чтобы предотвратить непреднамеренное использование, например, чтобы дети случайно не включили зоны приготовления, вы можете заблокировать элементы управления.
- Когда элементы управления заблокированы, отключаются все, кроме ON/OFF.

### Порядок блокировки элементов управления

Для модели с обозначением "3 sec" под кнопкой управления блокировкой: Коснитесь кнопки управления блокировкой на 3 секунды. На индикаторе таймера отобразится "Lo".

