

Предупреждения о безопасности

Ваша безопасность важна для нас. Просим внимательно ознакомиться с этой информацией перед началом использования своей варочной панели.

Установка

Риск поражения электрическим током

- Отключите от электросети перед выполнением каких-либо работ или технического обслуживания устройство следует отключить от электросети.
- Подключение к исправной системе заземления является важным и обязательным.
- Изменения в домашней системе электропроводки должен выполнять только квалифицированный электрик.
- Несоблюдение этой рекомендации может привести к поражению электрическим током или смертельному исходу.

Опасность порезов

- Соблюдайте осторожность - края панели острые.
- Несоблюдение предупреждения может привести к травме или порезу.

Важные инструкции по безопасности

- Внимательно ознакомьтесь с настоящим руководством перед установкой или использованием.
- Не следует помещать в это устройство какие-либо горючие материалы или продукты.
- Предоставьте эту информацию лицу, ответственному за установку устройства, так как это может снизить ваши затраты на установку.
- Во избежание опасных ситуаций это устройство должно быть установлено в соответствии с данными инструкциями по установке.

- Устройство должно быть правильно установлено и заземлено квалифицированным лицом.
- Подключать устройство следует к цепи, которая оборудована разъединителем, обеспечивающим полное отключение от источника питания.
- Неправильная установка устройства может привести к отмене гарантии или отказу производителя.

Эксплуатация и техническое обслуживание РИСК ПОРАЖЕНИЯ ЭЛЕКТРИЧЕСКИМ ТОКОМ

- Не готовьте на сломанной или потрескавшейся варочной панели. Если поверхность варочной панели имеет полочки или трещины, немедленно отключите устройство от электросети (настенный выключатель) и свяжитесь с квалифицированным специалистом.
- Перед очисткой или техническим обслуживанием отключите варочную панель с помощью настенного выключателя.

Несоблюдение этой рекомендации может привести к поражению электрическим током или смертельному исходу.

Опасность для здоровья

- Данное устройство соответствует стандартам электромагнитной безопасности.

Опасность горячей поверхности

- Во время использования доступные части устройства могут нагреваться до температуры, которая может стать причиной ожогов.
- Не следует касаться керамического стекла какой-либо частью тела, одежды или другими предметами, кроме подходящей посуды до тех пор, пока поверхность стекла не остынет.
- Не размещайте на поверхности варочной панели металлические объекты, такие, как ножи, вилки, ложки и крышки, так как они могут нагреться.

- Не подпускайте к варочной панели детей.
- Ручки кастрюль могут быть горячими. Следите, чтобы ручки кастрюли не нависали над другими местами приготовления пищи. Не допускайте детей к ручкам.
- Невыполнение этой рекомендации может привести к ожогам.

Опасность порезов

- При отводе предохранительной крышки острое лезвие скребка варочной панели открывается. Пользуйтесь с особой осторожностью и храните в безопасном и недоступном для детей месте.
- Несоблюдение этого предупреждения может привести к травме или порезу.

Транспортировка и хранение

- Размещайте изделие лицевой стороной вверх в соответствии с инструкциями по упаковке.
- Изделие хрупкое, обращайтесь с ним осторожно
- Не подвергайте его воздействию влаги.
- Максимальное количество слоев укладки - 32.
- Не переворачивайте его.
- Не храните изделие в среде с температурой ниже -15°C или выше 60°C более 2 часов.

Важные инструкции по безопасности

- При использовании не оставляйте устройство без надзора. Выкипание вызывает задымление и утечку жира, который может воспламениться.
- Не применяйте устройство в качестве поверхности для работ или хранения.

- Не оставляйте на устройстве какие-либо предметы или посуду.
- Не используйте свое устройство для нагрева или отопления помещения.
- После использования всегда выключайте зоны приготовления и варочную панель, как описано в данном руководстве (т.е., с помощью сенсорного управления).
- Не позволяйте детям играть с устройством, сидеть или стоять на нем, и залезать на него.
- Не храните в шкафах над устройством предметы, представляющие интерес для детей. Дети, залезающие на варочную панель, могут получить серьезные травмы.
- Не оставляйте детей без присмотра в местах, где используется устройство.
- Дети или люди с ограниченными возможностями должны быть проинструктированы ответственным и компетентным лицом об использовании устройства. Инструктор должен удостовериться, что они могут использовать устройство без опасности для себя или окружающих.
- Не ремонтируйте и не заменяйте любые части устройства, если только это не рекомендуется руководством. Любое обслуживание должно выполняться квалифицированным специалистом.
- Не используйте пароочиститель для очистки варочной панели.
- Не размещайте и не роняйте на варочную панель тяжелые предметы.

- Не вставляйте на варочную панель.
- Не используйте кастрюли с зазубренными краями и не перетаскивайте кастрюли по поверхности керамического стекла, чтобы не поцарапать его.
- Не используйте для очистки металлические мочалки или другие абразивные средства для чистки, так как они могут поцарапать керамическое стекло.
- Если кабель питания поврежден, он должен быть заменен производителем, его сервисным агентом или специалистами с аналогичной квалификацией во избежание опасных ситуаций.

* Это устройство предназначено для использования в домашних или схожих с ними условиях:

- в кухонных зонах для персонала в офисах и других производственных средах;
- в жилых домах в сельской местности; в отелях, мотелях и других жилых средах;
- в гостиницах типа "постель и завтрак".

• **ПРЕДУПРЕЖДЕНИЕ:** Устройство и его применяемые части нагреваются во время использования.

Необходимо проявлять осторожность и не касаться нагревательных элементов.

Не следует подпускать к устройству детей младше 8 лет, кроме случаев, когда за ними ведется постоянное наблюдение.

Данным устройством могут пользоваться дети в возрасте от 8 лет и старше, а также лица с ограниченными физическими, сенсорными или умственными способностями или недостатком опыта и знаний, если им было предоставлено наблюдающее лицо, или были даны инструкции по безопасному использованию устройства, и они ознакомлены с возможными опасностями.

- Детям запрещено играть с оборудованием. Дети не должны выполнять очистку и пользовательское обслуживание без контроля.
- ПРЕДУПРЕЖДЕНИЕ: Невнимательное приготовление пищи на варочной панели на жире или масле может быть опасным и привести к пожару. НЕ пытайтесь потушить огонь водой, а выключите прибор и затем закройте пламя, например, крышкой или огнезащитным покрытием.
- ПРЕДУПРЕЖДЕНИЕ: Угроза возгорания: не держите никакие предметы на поверхностях, на которых готовится пища.
- Предупреждение: Если на поверхности появились трещины, выключите устройство, чтобы избежать поражения электрическим током, это относится к поверхностям варочных плит из стеклокерамики или аналогичных материалов, которые защищают токоведущие части.
- Не следует использовать пароочиститель.
- Устройство не предназначено для эксплуатации с помощью внешнего таймера или отдельной системы дистанционного управления.

ВНИМАНИЕ: Процесс приготовления пищи следует контролировать. Краткосрочный процесс приготовления пищи должен контролироваться непрерывно.

ПРЕДУПРЕЖДЕНИЕ: Чтобы избежать опрокидывания устройства, необходимо установить средства стабилизации. См. указания по установке.

ПРЕДУПРЕЖДЕНИЕ: Используйте только защитные панели, разработанные производителем кухонного оборудования или указанные изготовителем в инструкции по применению в качестве подходящих, или защитные панели, встроенные в устройство.

Применение неподходящих защитных панелей может привести к несчастному случаю.

Поздравляем с приобретением новой керамической варочной панели.

Рекомендуем потратить некоторое время и прочитать инструкцию/руководство по установке, чтобы полностью понять, как правильно установить и эксплуатировать ее.

Порядок установки приведен в главе по установке.

Перед использованием внимательно прочитайте все инструкции по технике безопасности и сохраните данную инструкцию/руководство по установке для дальнейшего использования.

Краткие сведения об изделии

Вид сверху ННУ-С64NVB и ННУ-С64NFB

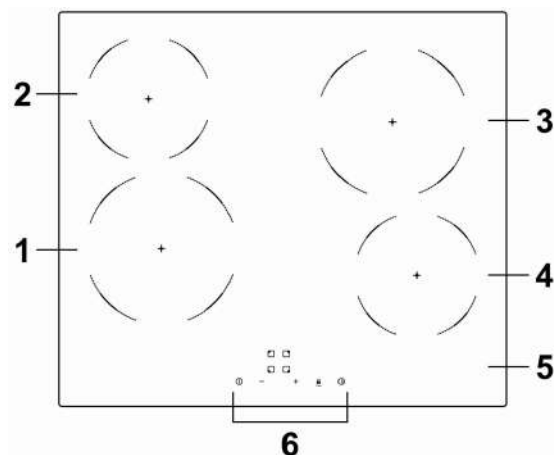

1. Зона 1800 Вт
2. Зона 1200 Вт
3. Зона 1800 Вт
4. Зона 1200 Вт
5. Стекло
6. Панель управления

ННУ-С64ДVB и ННУ-С64DFB

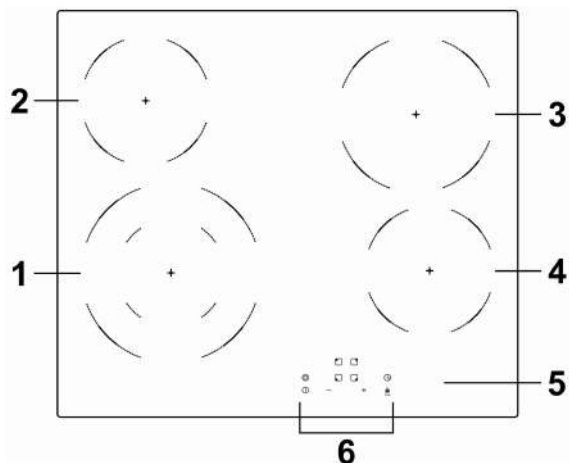

1. Зона 2200 Вт/1000 Вт
2. Зона 1200 Вт
3. Зона 1800 Вт
4. Зона 1200 Вт
5. Стекло
6. Панель управления

ННУ-С64ТОВВ и ННУ-С64ТОFB

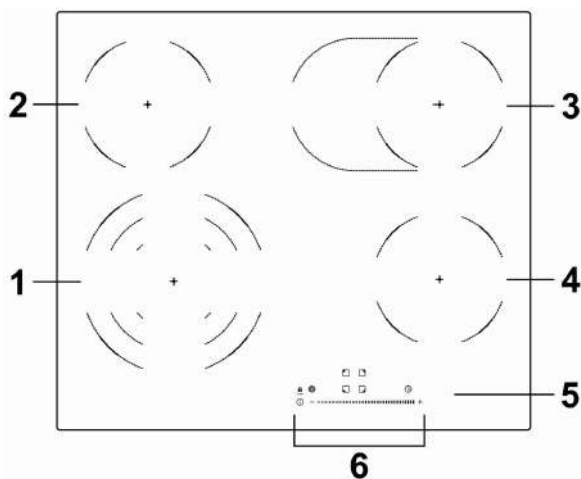

1. 1. Зона 2300 Вт/1600 Вт/800 Вт
2. Зона 1200 Вт
3. Зона 2000 Вт/1100 Вт
4. Зона 1200 Вт
5. Стеклаянная плита
6. Панель управления

ННУ-С53НВВ

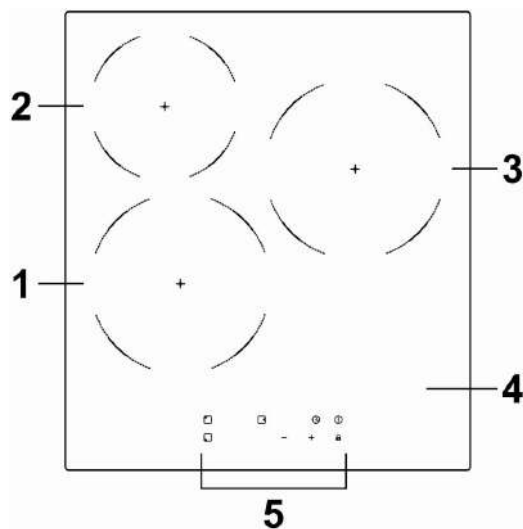

1. Зона 1800 Вт
2. Зона 1200 Вт
3. Зона 1800 Вт
4. Стеклопанель
5. Панель управления

ННУ-С32ДВВ

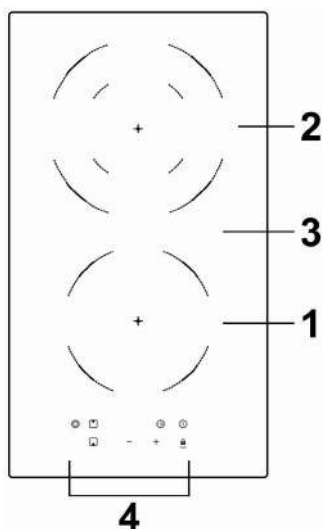

1. Зона 1200 Вт
2. Зона 2000 Вт/1000 Вт
3. Стеклопанель
4. Панель управления

Панель управления ННУ-С64NVB и ННУ-С64NFB

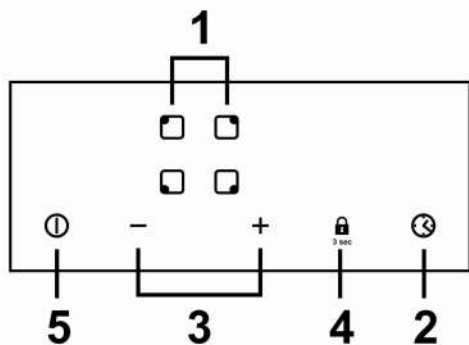

1. Элементы управления зоной нагрева
2. Управление таймером
3. Регулируемые элементы управления мощностью/таймером
4. Управление блокировкой
5. Управление ВКЛ/ВЫКЛ

ННУ-С64DVB и ННУ-С64DFB

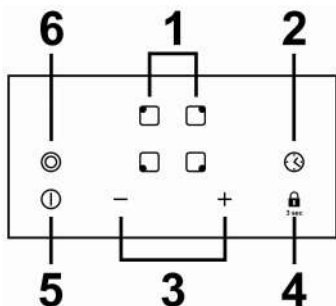

1. Элементы управления зоной нагрева
2. Управление таймером
3. Регулируемые элементы управления мощностью/таймером
4. Управление блокировкой
5. Управление ВКЛ/ВЫКЛ
6. Управление двойной зоной

ННУ-С64TOVB и ННУ-С64TOFB

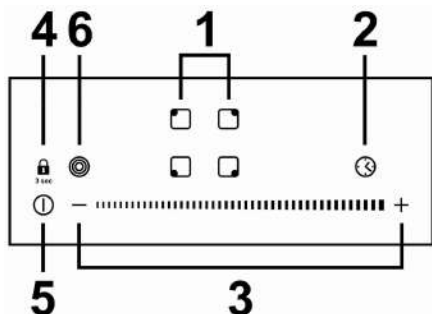

1. Элементы управления зоной нагрева
2. Управление таймером
3. Регулируемые элементы управления мощностью/таймером
4. Управление блокировкой
5. Управление ВКЛ/ВЫКЛ
6. Управление тройной/овальной зоной

ННУ-С53NVB

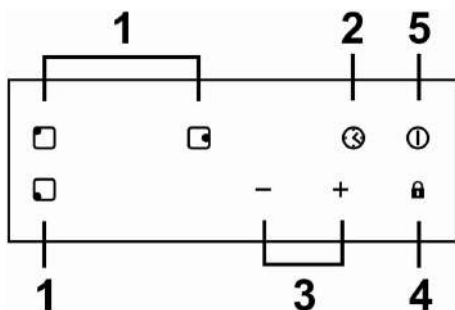

1. Элементы управления зоной нагрева
2. Управление таймером
3. Регулируемые элементы управления мощностью/таймером
4. Управление блокировкой
5. Управление ВКЛ/ВЫКЛ

ННУ-С32DVB

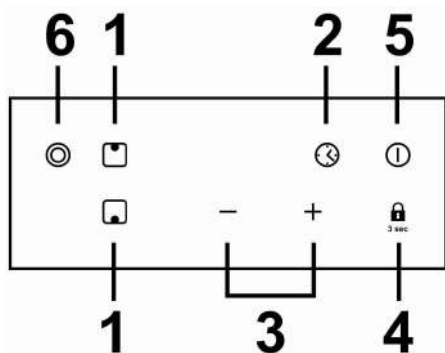

1. Элементы управления зоной нагрева
2. Управление таймером
3. Регулируемые элементы управления мощностью/таймером
4. Управление блокировкой
5. Управление ВКЛ/ВЫКЛ
6. Управление «Овальная зона»

Сведения о керамической варочной панели

Микропроцессорная керамическая варочная панель может удовлетворять различным требованиям кухни благодаря нагреву проводов высокого сопротивления, микрокомпьютерному управлению и выбору нескольких значений мощности, и является оптимальным выбором для современных семей.

Керамическая варочная панель ориентирована на потребителей и принимает индивидуальный дизайн. Варочная панель имеет безопасные и надежные рабочие характеристики, делая вашу жизнь комфортной и позволяя в полной мере наслаждаться готовкой.

- Приготовление пищи на варочной панели основано на технологии нагрева инфракрасным излучением, хромоникелевые провода варочной панели излучают тепло и производят инфракрасное излучение для нагрева пищи. Керамическая варочная панель ориентирована на потребителей и принимает индивидуальный дизайн. Варочная панель имеет безопасные и надежные рабочие характеристики, делая вашу жизнь комфортной и позволяя в полной мере наслаждаться готовкой.
- Керамические варочные панели можно использовать с любой посудой. Вы можете использовать кастрюли или сковороды любого типа, например, обычные кастрюли, воки из меди или нержавеющей стали, кухонную посуду с антипригарным покрытием, стеклянные и керамические емкости.



Перед использованием новой варочной панели

- Прочитайте это руководство, уделяя особое внимание разделу "Предупреждения о безопасности".
- Удалите защитную пленку, которая все еще может оставаться на вашей индукционной и керамической плите.

Использование сенсорного управления

- Элементы управления реагируют на касание, поэтому нет необходимости применять какое-либо усилие.
- Используйте подушечки пальцев, а не ногти.
- После каждого касания вы услышите короткий звуковой сигнал.
- Убедитесь, что элементы управления всегда чистые, сухие, и на них отсутствуют посторонние предметы (например, посуда или ткань). Даже тонкий слой воды может затруднить использование элементов управления.

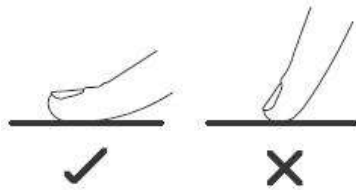

Выбор кухонной посуды

Не применяйте кухонную посуду с зазубренными краями или искривленным дном.

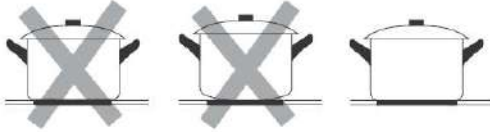

Убедитесь, что дно вашей емкости гладкое, основание плотно прилегает к стеклу, а размер совпадает с размером зоны приготовления пищи. Емкость всегда следует размещать в центре зоны приготовления пищи.

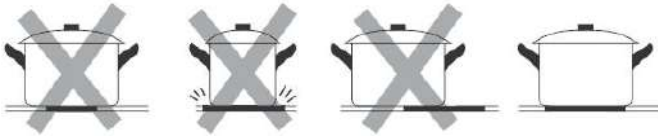

Кастрюли всегда следует поднимать с керамической варочной панели, а не перемещать по ее поверхности, так как они могут поцарапать стекло.

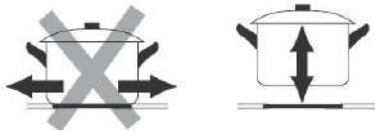

Использование керамической варочной панели

Начало приготовления пищи

- После включения питания зуммер выдает один звуковой сигнал, все индикаторы загораются на 1 секунду, затем гаснут, указывая на то, что керамическая варочная панель вошла в режим ожидания.

1. Коснитесь элемента управления ON/OFF, и на всех индикаторах отобразятся "-" или "- -", показывая, керамическая варочная панель вошла в режим ожидания.

2. Поместите подходящую емкость в зону приготовления пищи, которую вы хотите использовать.

- Проверьте, что дно емкости и поверхность зоны приготовления пищи чистые и сухие.

3. Коснитесь элемента управления выбором зоны нагрева, и индикатор, расположенный рядом с кнопкой, начнет мигать

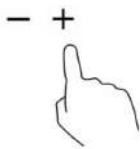

4. Выберите настройку нагрева, коснувшись элемента управления "-" или "+". Или коснитесь любой точки на регуляторе и выберите желаемый уровень мощности.



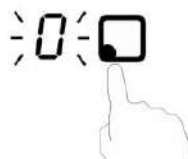
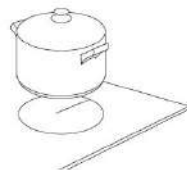
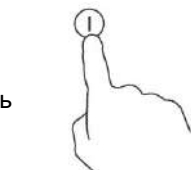
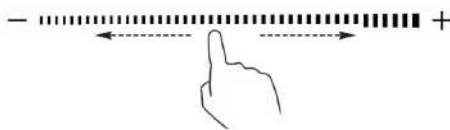

Или



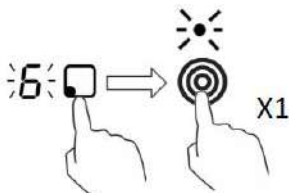

- Если вы не выбрали настройку нагрева в течение одной минуты, керамическая варочная панель автоматически выключится. Не следует снова начинать с шага 1.
- Настройку нагрева можно изменить в любой момент во время приготовления пищи.
- При удержании нажатием любой из этих кнопок значение будет увеличиваться или уменьшаться.

5. Активировать двойную зону: Коснитесь элемента управления выбора тройной зоны , затем начнет мигать индикатор этой зоны. Активируйте двойную зону, нажав на  один раз.

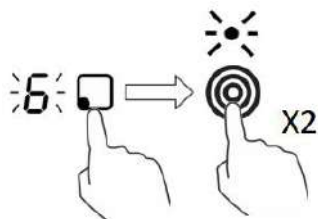

Активировать тройную зону: Коснитесь элемента управления выбора тройной зоны , затем начнет мигать индикатор этой зоны. Активируйте двойную зону, нажав на  два раза.



Активировать овальную зону: Коснитесь элемента управления выбором овальной зоны , затем начнет мигать индикатор этой зоны. Активируйте овальную зону, нажав на  один раз.

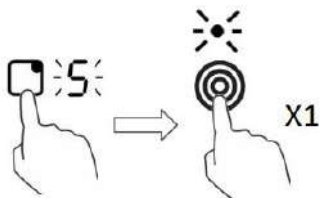

Выключите двойную зону/тройную зону/овальную зону, нажав на элемент управления выбором соответствующей зоны, а затем нажмите на  два раза / один раз / один раз.

По окончании приготовления пищи

1. Коснитесь элемента управления выбором зоны нагрева, которую вы хотите отключить.



2. Выключите зону нагрева, коснувшись "-" и прокрутите до "0". Или передвиньте движок до крайней левой позиции.

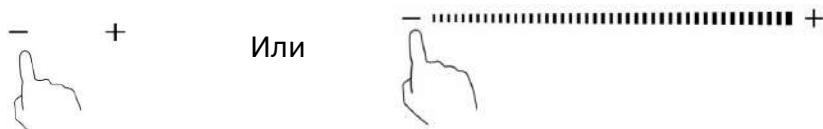

3. Коснитесь элемента управления ON/OFF и полностью выключите варочную панель.



4. Остерегайтесь нагретых поверхностей

Индикатор "Н" покажет, какая из зон приготовления слишком горяча для касания. Он погаснет, когда поверхность охладится до безопасной температуры. Она также может быть использована в качестве функции энергосбережения, и если вы хотите нагреть другие емкости, используйте варочную панель, пока она еще нагрета.



Блокировка элементов управления

- Чтобы предотвратить непреднамеренное использование, например, чтобы дети случайно не включили зоны приготовления, вы можете заблокировать элементы управления.
- Когда элементы управления заблокированы, отключаются все, кроме ON/OFF.

Порядок блокировки элементов управления

Для модели с обозначением "3 sec" под кнопкой управления блокировкой: Коснитесь кнопки управления блокировкой на 3 секунды. На индикаторе таймера отобразится "Lo".





Для модели без обозначения "3 sec" под кнопкой управления блокировкой: Коснитесь кнопки управления блокировкой. На индикаторе таймера отобразится "Lo".



Lo

Разблокировка элементов управления

1. Проверьте, что керамическая варочная панель включена.
2. Коснитесь кнопки управления блокировкой  или  и удерживайте ее в течение 3 секунд.
 3 sec
3. Теперь можно начать использовать керамическую варочную панель.



Если керамическая варочная панель находится в режиме блокировки, все элементы управления заблокированы, за исключением кнопки ON/OFF , с помощью которой всегда можно отключить керамическую варочную панель в случае крайней необходимости, но при следующей операции необходимо сначала разблокировать варочную панель.

Защита от перегрева

Встроенный датчик температуры может контролировать температуру внутри керамической варочной панели. При обнаружении слишком высокой температуры керамическая варочная панель автоматически прекратит работу.

Предупреждение об остаточном нагреве

После работы варочная панель в течение некоторого времени будет сохранять остаточный нагрев. Появится буква "H", предупреждающая о том, что к ней нельзя прикасаться.

Автоматическое выключение

Другой функцией безопасности варочной панели является автоматическое выключение. Оно происходит, когда вы забываете выключить зону приготовления пищи. Стандартная периодичность отключения приведена в таблице ниже:

| Уровень мощности | 1 | 2 | 3 | 4 | 5 | 6 | 7 | 8 | 9 |
|---------------------------------|---|---|---|---|---|---|---|---|---|
| Стандартный таймер работы (час) | 8 | 8 | 8 | 4 | 4 | 4 | 2 | 2 | 2 |

Применение таймера

Существует два способа применения таймера:

- Его можно использовать как таймер обратного отсчета. В этом случае таймер не отключит ни одну зону нагрева, если время установлено.
- Таймер можно настроить на отключение одной или нескольких зон приготовления после истечения установленного времени.
- Таймер можно настроить до 99 минут.

Применение таймера для обратного отсчета

Если вы не выбрали ни одну зону приготовления пищи

1. Проверьте, что варочная панель включена.

Примечание: вы можете использовать таймер обратного отсчета, даже если вы не выбрали ни одну зону приготовления пищи.

2. Сенсорное управление, индикатор обратного отсчета начнет мигать и на дисплее таймера отобразится "30".



3. Настройка таймера выполняется с помощью сенсорных кнопок "-" или "+". Индикатор обратного отсчета начнет мигать и отображаться на дисплее таймера.



Совет: Однократное касание на сенсорные кнопки таймера "-" или "+" уменьшит или увеличит время на 1 минуту.

Касание и удержание сенсорной кнопки таймера "-" или "+" уменьшит или увеличит время на 10 минут.

Если настройка времени превышает 99 минут, таймер автоматически вернется к значению 0 минут.

4. Коснитесь "Timer", таймер отменится, и на дисплее минут отобразится "--".

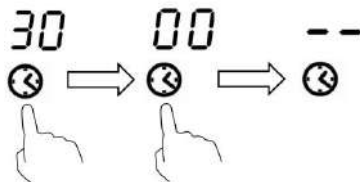

5. Когда время установлено, его отсчет начнется немедленно. На дисплее отобразится оставшееся время и индикатор таймера будет мигать в течение 5 секунд.



6. Зуммер в течение 30 секунд будет выдавать звуковой сигнал, а индикатор таймера отобразит «- -», когда установленное время закончится.



Настройка таймера на выключение одной зоны приготовления пищи

1. Коснитесь элемента управления выбором зоны нагрева



для которой вы хотите настроить таймер (например, зона 1#).

2. Коснитесь управление таймером, индикатор обратного отсчета начнет мигать и на дисплее таймера отобразится "30".



3. Касаясь кнопок таймера "-" или "+", установите время.

Совет: Однократное касание на сенсорные кнопки таймера "-" или "+" уменьшит или увеличит время на 1 минуту.

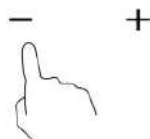

Касание и удержание сенсорной кнопки таймера "-" или "+" уменьшит или увеличит время на 10 минут.

4. Коснитесь элемента управления выбором зоны нагрева, а затем "Timer", таймер будет отменен, и на дисплее минут отобразится "--".

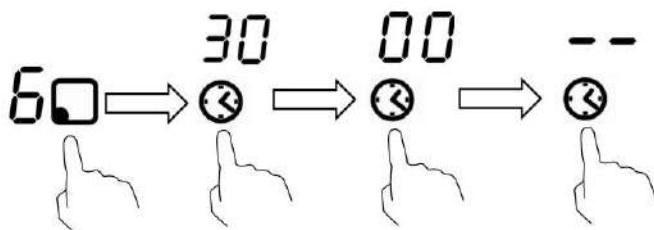

5. Когда время установлено, его отсчет начнется немедленно. На дисплее отобразится оставшееся время, и индикатор таймера будет мигать в течение 5 секунд.

ПРИМЕЧАНИЕ: Загорится красная точка рядом с индикатором уровня мощности, указывая выбранную зону



6. По истечении таймера соответствующая зона приготовления автоматически выключится и отобразится "H".



Настройка таймера на выключение нескольких зон приготовления пищи

1. Если эта функция используется несколькими зонами приготовления, на индикаторе таймера будет отображаться кратчайшее время.
(например, время настройки зоны 1# составляет 3 минуты, время настройки зоны 2# составляет 6 минут, на индикаторе таймера будет отображаться "3".)

ПРИМЕЧАНИЕ: Мигающая красная точка рядом с индикатором уровня мощности означает, что индикатор таймера указывает время выбранной зоны.

Если вы хотите проверить установленное время другой зоны нагрева, коснитесь элемента управления выбором зоны нагрева. Таймер укажет это установленное время.

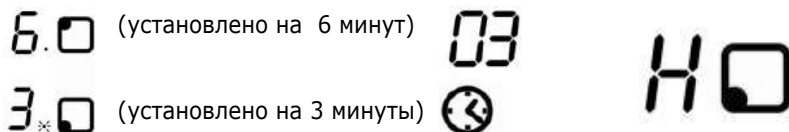

2. По истечении таймера приготовления соответствующая зона приготовления автоматически выключится и отобразится "H".

ПРИМЕЧАНИЕ: Если вам необходимо изменить время после установки таймера, вы должны начать с шага 1