



Беспроводной улучшенный магнитоконтактный извещатель

Руководство пользователя







Введение

В настоящем руководстве пользователя описаны функции и работа беспроводного улучшенного магнитоконтактного извещателя (далее "устройство"). Внимательно ознакомьтесь с этим руководством перед использованием устройства. Сохраните настоящее руководство, чтобы при необходимости обращаться к нему в будущем.

Инструкции по технике безопасности

В руководстве могут встречаться следующие сигнальные слова с определенным значением.

Сигнальные слова	Описание
 WARNING	Указывает на среднюю или низкую потенциальную опасность, которая, если ее не предотвратить, может привести к травмам легкой или средней степени тяжести.
 CAUTION	Указывает на потенциальную опасность, которая, если ее не предотвратить, может привести к причинению ущерба имуществу, потере данных, ухудшению рабочих характеристик или иным непредсказуемым результатам.
 TIPS	Приводятся рекомендации, помогающие пользователю решить проблему или сэкономить время.
 NOTE	Приводится дополнительная информация в качестве дополнения к тексту.

Информация об изменениях в документе

Версия	История изменений	Дата публикации
Версия 1.0.1	Обновлены технические характеристики.	Март 2023 года
Версия 1.0.0	Первая редакция	Февраль 2023 года

Информация об изменениях в документе

В качестве пользователя устройства или контролера данных вы можете собирать персональные данные других людей, в частности, изображения лиц, отпечатки пальцев и автомобильные номера. Вы обязаны соблюдать требования соответствующих местных законов и нормативных актов о защите конфиденциальности для обеспечения законных прав и интересов других людей путем принятия мер, включающих, помимо прочего, следующее: использование четких и хорошо заметных обозначений зоны видеонаблюдения для информирования людей о ее существовании, а также предоставление необходимой контактной информации.

О настоящем руководстве

- Настоящее руководство носит исключительно справочный характер. Указанные в руководстве параметры могут незначительно отличаться от реальных параметров продукта.
- Мы не несем ответственности за убытки, возникшие в результате эксплуатации продукта

способами, которые не отвечают требованиям настоящего руководства.

- Руководство будет обновляться на основании законов и нормативных актов соответствующих юрисдикций. Для получения более подробной информации обратитесь к печатной версии руководства по эксплуатации или к версии на CD-ROM, либо отсканируйте QR-код или посетите наш официальный сайт. Настоящее руководство носит исключительно справочный характер. Между электронной и печатной версиями могут иметь место незначительные расхождения.
- Любые конструктивные элементы и программное обеспечение могут быть изменены без предварительного письменного уведомления. Обновления продукта могут стать причиной некоторых расхождений между параметрами реального продукта и информацией, изложенной в руководстве. Последнюю версию программного обеспечения и дополнительную документацию можно получить в службе поддержки клиентов.
- Существует вероятность ошибок печати или отклонений в описании функций, операций и технических данных. При возникновении каких-либо сомнений или разногласий мы оставляем за собой право окончательной трактовки.
- Если руководство (в формате PDF) не открывается, обновите установленное программное обеспечение для чтения файлов или попробуйте другое общедоступное программное обеспечение.
- Все товарные знаки, зарегистрированные товарные знаки и названия компаний в настоящем руководстве являются собственностью соответствующих владельцев.
- В случае появления любых проблем при использовании устройства посетите наш веб-сайт или обратитесь к поставщику или в службу поддержки.
- В случае каких-либо сомнений или противоречий мы оставляем за собой право окончательной трактовки.

Важные меры предосторожности и предупреждения

В настоящем разделе описываются правила надлежащего обращения с устройством и меры по предотвращению опасностей, включая опасность причинения ущерба имуществу.

Внимательно ознакомьтесь с содержимым данного раздела перед использованием устройства и соблюдайте указанные требования при работе с ним.

Требования к эксплуатации



- Перед использованием убедитесь, что источник питания устройства работает должным образом.
- Запрещается отсоединять шнур питания от устройства при включенном питании.
- Параметры электропитания устройства должны находиться в рекомендованном диапазоне.
- Транспортируйте, используйте и храните устройство при допустимых условиях влажности и температуры.
- Не допускайте попадания брызг или капель жидкости на устройство. Убедитесь, что на устройстве нет никаких предметов, наполненных жидкостью, которая может попасть внутрь устройства.
- Не разбирайте устройство.

Требования к установке



WARNING

- Перед подачей питания сначала подключите блок питания к устройству.
- Строго соблюдайте местные стандарты электробезопасности и убедитесь, что напряжение в месте установки стабильно и соответствует требованиям к питанию устройства.
- Не подключайте устройство более чем к одному источнику питания. В противном случае устройство может быть повреждено.



- Соблюдайте все меры безопасности и используйте все необходимые при высотных работах средства защиты.
- Не подвергайте устройство воздействию прямого солнечного света или излучению источников тепла.
- Не устанавливайте устройство во влажных, пыльных или задымленных местах.
- Устанавливайте устройство в хорошо проветриваемом месте и не закрывайте вентиляционные отверстия устройства.
- Используйте только сетевой адаптер или блок питания, поставленный производителем устройства.
- Блок питания устройства должен соответствовать классу ES1 по стандарту IEC 62368-1 и иметь мощность не более чем для класса PS2. Рекомендованные параметры электропитания указываются на этикетке данного устройства.
- Электроприборы класса I следует подключать в розетки с защитным заземлением.

Содержание

Введение	I
Важные меры предосторожности и предупреждения.....	III
1 Вступление	1
1.1 Обзор	1
1.2 Технические характеристики	1
1.3 Эффективность обнаружения	2
1.3.1 Ширина зазора.....	2
1.3.2 Удар.....	3
1.3.3 Наклон.....	4
2 Комплектация.....	5
3 Конструкция.....	6
3.1 Внешний вид устройства	6
3.2 Размеры	7
4 Добавление улучшенного магнитоконтактного извещателя на контроллер.....	8
4.1 Установка улучшенного магнитоконтактного извещателя.....	8
4.2 Замена батареи.....	9
5 Настройка беспроводного улучшенного магнитоконтактного извещателя.....	12
5.1 Просмотр состояния.....	12
5.2 Настройка улучшенного магнитоконтактного извещателя.....	14
Приложение 1 Рекомендации по обеспечению кибербезопасности	19

1 Вступление

1.1 Обзор

Беспроводной улучшенный магнитоконтактный извещатель контролирует состояние дверей, определяя открытие двери, удар по двери и наклон двери. К нему можно подключать проводные датчики с тремя типами выходов: нормально открытый, нормально замкнутый и импульсный. Отличается простотой установки и использования, всю настройку можно произвести через мобильное приложение.

1.2 Технические характеристики

В этом разделе приведены технические характеристики устройства. Пожалуйста, выберите те, которые соответствуют вашей модели.

Таблица 1-1 Технические характеристики

Тип	Параметр	Описание	
Порты	Световой индикатор	1 зеленый индикатор тревоги	
	Кнопки	1 кнопка питания	
Функции	Противокражная сигнализация	Есть	
	Удаленное обновление	Облачное обновление	
	Поиск	Определение уровня сигнала	
	Сигнализация разрядки батареи	Есть	
Беспроводное подключение	Несущая частота	DHI-ARD324-W2(868): 868 МГц ~ 868.6 МГц	DHI-ARD324-W2: 433.1 МГц ~ 434.6 МГц
	Дальность передачи сигнала	DHI-ARD324-W2(868): до 1200 м на открытом пространстве	DHI-ARD324-W2: до 1000 м на открытом пространстве
	Тип связи	Двухсторонний	
	Шифрование	AES128	
	Псевдослучайная перестройка рабочей частоты	Есть	

Тип	Параметр	Описание	
Периферия	Внешняя зона	1 тревожный цифровой вход для подключения внешнего устройства 	
		1 тревожный цифровой вход для подключения внешнего устройства не имеет каких-либо сертификационных стандартов.	
Температура	Диапазон измерения	От -15°C до +65°C	
	Точность измерения	±1°C	
Технические параметры	Датчик	Трехосевой акселерометр, геркон	
	Тестовый режим	Есть	
	Применение	Неметаллические двери	
	Расстояние перемещения	<40 мм	
Общие	Питание	1 батарея CR123A	
	Энергопотребление	Ток в покое 5 мкА Максимальный ток 60 мА	
	Срок службы батареи	3 года (при включении два раза в день и эффективности батареи 70%)	
	Потребляемая мощность	DHI-ARD324-W2(868): ≤167 мВт	DHI-ARD324-W2: ≤104 мВт
		Рабочая среда В помещении: от -10°C до +55°C Сертифицированная температура: от -10°C до +40°C	
	Рабочая влажность	10% ~ 90% (относительная)	
	Размеры продукта	100.2 мм × 20.8 мм × 20.3 мм	
	Размеры в упаковке	135 мм × 98.5 мм × 27.8 мм	
	Монтаж	Монтажное крепление	
	Масса нетто	70 г	
	Масса брутто	115 г	
Корпус	Поликарбонат, АБС-пластик		
Сертификаты	DHI-ARD324-W2(868): CE	DHI-ARD324-W2: FCC	

1.3 Эффективность обнаружения

1.3.1 Ширина зазора

Сигнал тревоги срабатывает, когда зазор между улучшенным магнитоконтактным извещателем

и ответной частью становится больше расстояний, указанных в таблице ниже.

Рисунок 1-1 Эффективность обнаружения



Таблица 1-2 Описание эффективности обнаружения

Оси работы	Событие	Зазор между улучшенным магнитоконтактным извещателем и ответной частью, мм	Сигнальное сообщение
Y	Далеко	33	I
	Близко	28	S
X+	Далеко	20	I
	Близко	18	S
X-	Далеко	20	I
	Близко	18	S
Z+	Далеко	38	I
	Близко	26	S
Z-	Далеко	28	I
	Близко	26	S

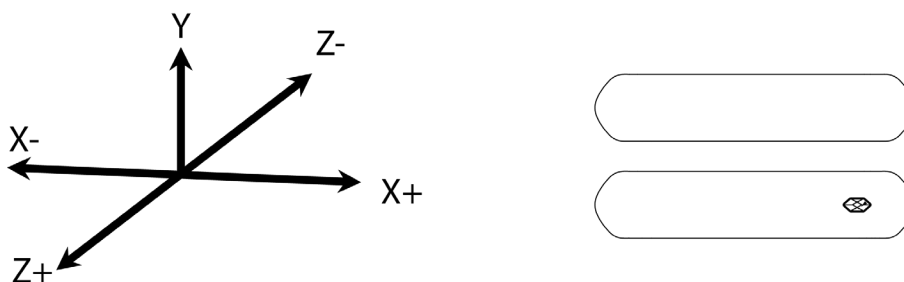

- **I** здесь означает сигнал о несанкционированном проникновении; **S** здесь означает сигнал ожидания.
- **Далеко (Far)** означает, что улучшенный магнитоконтактный извещатель расположен не близко к ответной части; **Близко (Close)** означает, что улучшенный магнитоконтактный извещатель расположен близко к ответной части.

1.3.2 Удар

Улучшенный магнитоконтактный извещатель может подавать сигнал тревоги в зависимости от обнаруженной интенсивности удара. Сигнал тревоги будет отправлен, когда интенсивность удара превысит установленный порог чувствительности.

После включения функции **Игнорировать простой звук удара (Ignore Simple Crash Sound)**, если интервал между двумя ударами составляет менее 1 секунды, сработает сигнализация. В противном случае сигнализация срабатывать не будет.

1.3.3 Наклон

Сигнализация сработает, если улучшенный магнитоконтактный извещатель наклонен больше установленного значения в **Угол наклона (Tilted Angle)**, а время нахождения в наклонном состоянии превышает установленные значения в **Задержка тревоги наклона (Delay Tilt Alarm)**. В противном случае сигнализация срабатывать не будет.

Рисунок 1-2 Угол наклона



Рисунок 1-3 Диаграмма наклона



2 Комплектация

Проверьте содержимое упаковки в соответствии со следующим списком. Если вы обнаружите повреждение или неполную комплектацию, свяжитесь с поставщиком.

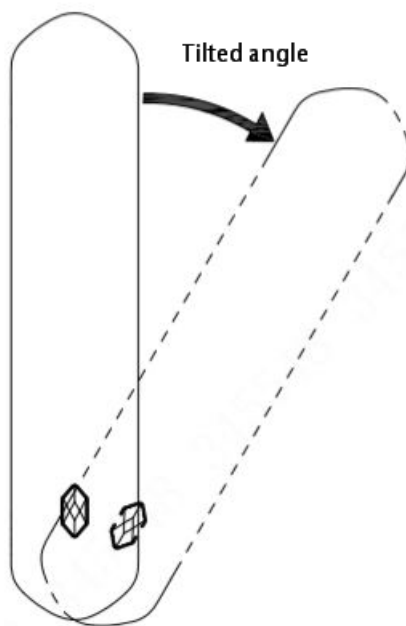
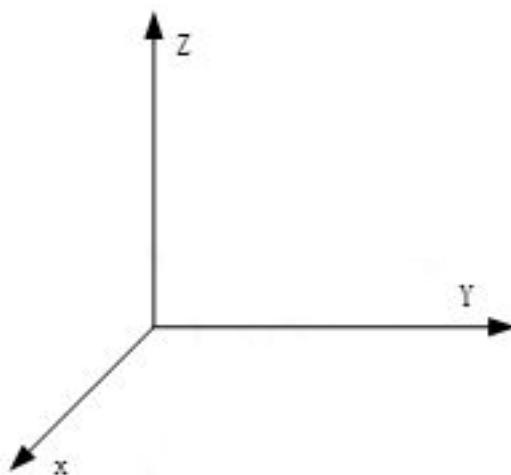
Рисунок 2-1 Комплектация



Таблица 2-1 Комплектация

№	Наименование	Количество	№	Наименование	Количество
1	Улучшенный магнитоконтактный извещатель	1	4	Краткое руководство пользователя	1
2	Двухсторонняя клейкая лента	2	5	Юридическая и нормативная информация	1
3	Кабели	1	6	Комплект винтов	2

3 Конструкция

3.1 Внешний вид устройства

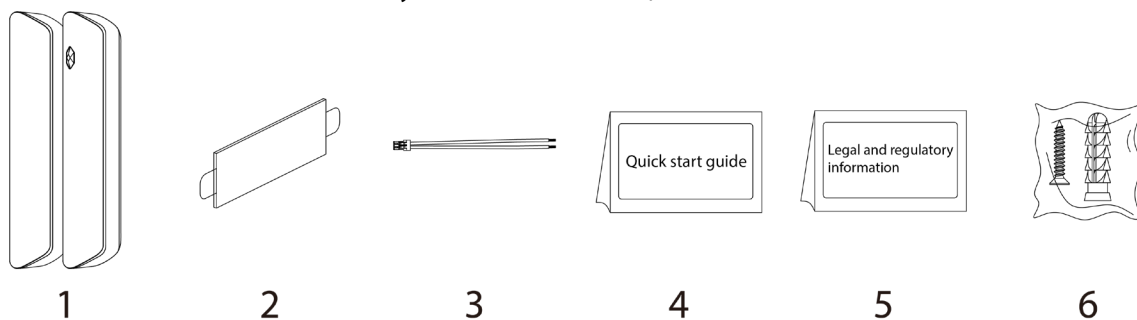
Рисунок 3-1 Внешний вид устройства



Таблица 3-1 Конструкция

№	Наименование	Описание
1	Индикатор	<ul style="list-style-type: none"> Быстро мигает зеленым цветом: Режим сопряжения или режим пониженной чувствительности. Постоянно светится зеленым цветом: Получено тревожное событие. Постоянно светится зеленым цветом 2 секунды: Сопряжение прошло успешно. Медленно мигает зеленым цветом 3 секунды: Сопряжение не удалось.
2	Периферийный порт	Подключите периферийное устройство к сигнальному кабелю.
3	Выключатель	Для включения и выключения улучшенного магнитоконтактного извещателя.
4	Противокражная кнопка	Когда противокражная кнопка отпущена, срабатывает противокражная сигнализация.
5	Задняя крышка	Если задняя крышка будет открыта, сработает противокражная сигнализация.

3.2 Размеры

Рисунок 3-2 Размеры, мм

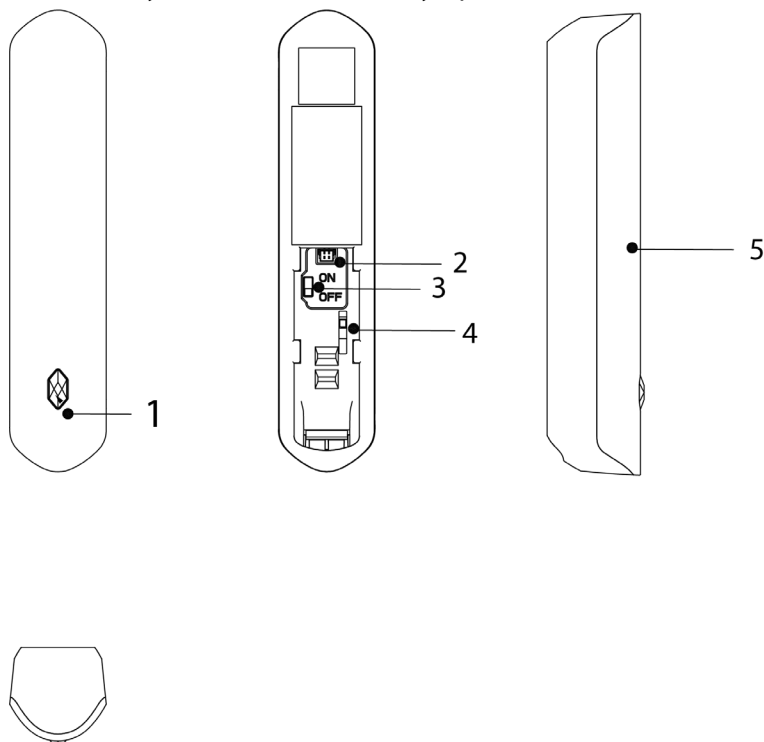
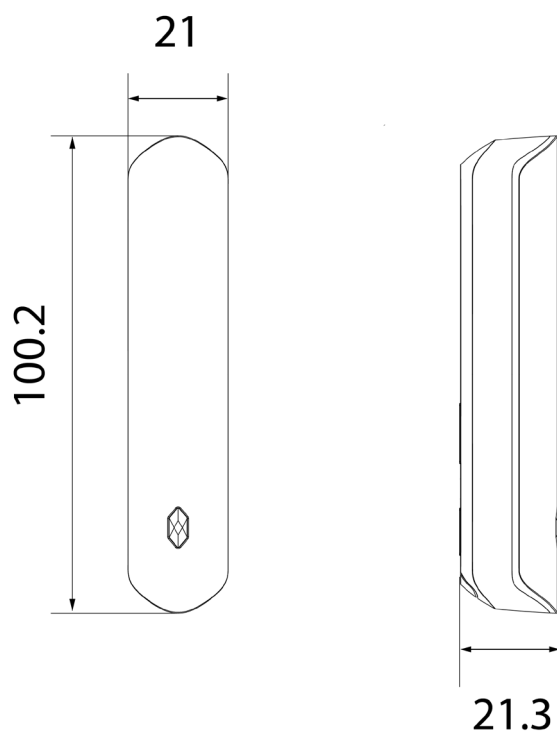

4 Добавление улучшенного магнитоконтактного извещателя на контроллер

Перед подключением улучшенного магнитоконтактного извещателя к контроллеру установите на своем смартфоне приложение DMSS. В настоящем руководстве в качестве примера приведено описание мобильного приложения под iOS.

- Эта функция доступна только в приложении DMSS версии 1.99.400 или более новой при работе с контроллером с прошивкой версии V1.001.00000005.0 или более новой.
- У вас уже должен быть создан аккаунт DMSS и в нем добавлен контроллер.
- Контроллер должен иметь стабильное подключение к Интернету.
- Контроллер должен быть снят с охраны.

Шаг 1 Перейдите на страницу контроллера, а затем нажмите **Периферийное устройство (Peripheral)**, чтобы добавить магнитоконтактный извещатель.

Шаг 2 Нажмите + для сканирования QR-кода внизу магнитоконтактного извещателя, а затем нажмите **Далее (Next)**.

Шаг 3 Нажмите **Далее (Next)**, после того как магнитоконтактный извещатель будет найден.

Шаг 4 Следуйте инструкциям на странице и включите улучшенный магнитоконтактный извещатель, а затем нажмите **Далее (Next)**.

Шаг 5 Дождитесь сопряжения.

Шаг 6 Измените имя улучшенного магнитоконтактного извещателя и выберите зону, а затем нажмите **Готово (Completed)**.

4.1 Установка улучшенного магнитоконтактного извещателя

Перед установкой подключите улучшенный магнитоконтактный извещатель к контроллеру и проверьте уровень сигнала в месте установки. Мы рекомендуем устанавливать улучшенный магнитоконтактный извещатель в местах с уровнем сигнала не менее 2 делений.



Мы рекомендуем вам использовать дюбели при установке улучшенного магнитоконтактного извещателя.

Шаг 1 Просверлите 4 отверстия в 1 двери и в 2 двери в соответствии с расположением отверстий на панели крепления.

Шаг 2 Вставьте дюбели в отверстия.

Шаг 3 Совместите отверстия для винтов на панели с дюбелями.

Шаг 4 Закрепите крепежные панели саморезами ST3 × 18 мм.

Шаг 5 Вставьте улучшенный магнитоконтактный извещатель в панель крепления.

Рисунок 4-1 Монтаж



Таблица 4-1 Принадлежности для монтажа

№	Наименование	№	Наименование
1	Дверь (элемент 1)	4	Дюбель
2	Дверь (элемент 2)	5	Панель крепления
3	Саморез ST3 × 18 мм	6	Улучшенный магнитоконтактный извещатель

4.2 Замена батареи

Батарея была установлена при выпуске с завода, и улучшенный магнитоконтактный извещатель можно сразу использовать. Если батарея разрядилась, вам необходимо заменить ее.

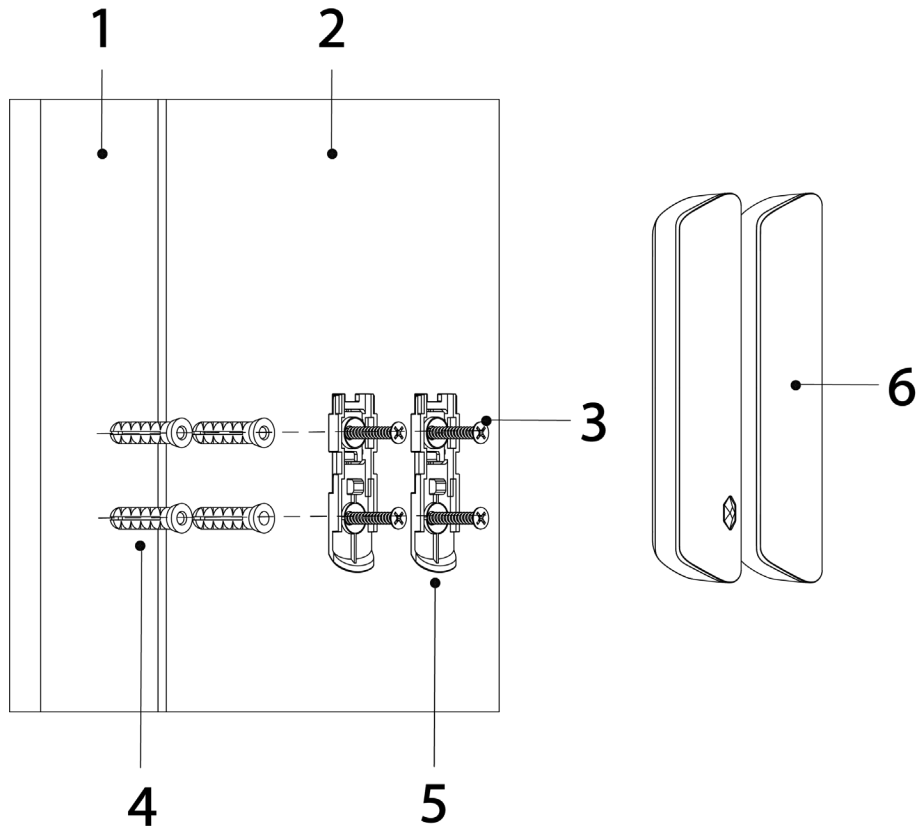
Шаг 1 Откройте заднюю крышку улучшенного магнитоконтактного извещателя.

Рисунок 4-2 Открытие задней крышки

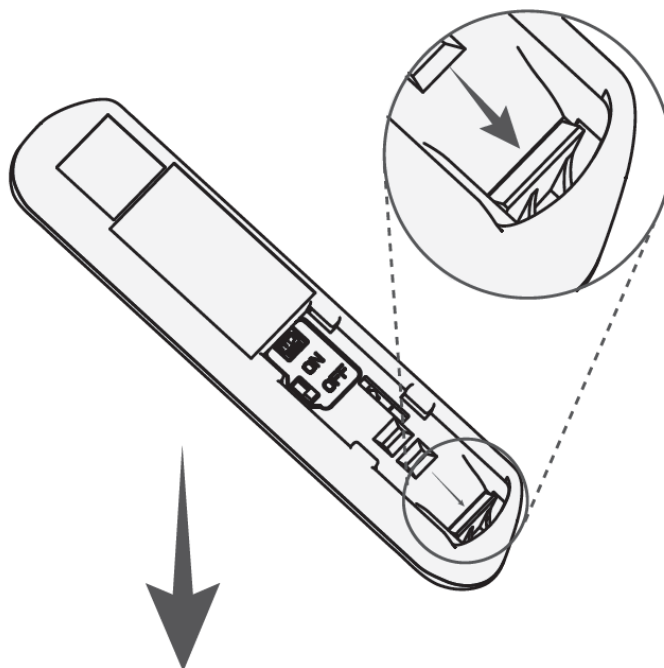
**Шаг 2** Замена батареи.

При замене батареи убедитесь, что сторона, отмеченная знаком "+", обращена к задней крышке устройства.

Рисунок 4-3 Замена батареи

**Шаг 3** Закройте заднюю крышку улучшенного магнитоконтактного извещателя.

Рисунок 4-4 Закрытие задней крышки



5 Настройка беспроводного улучшенного магнитоконтактного извещателя

Вы можете просматривать и редактировать общую информацию улучшенного магнитоконтактного извещателя.

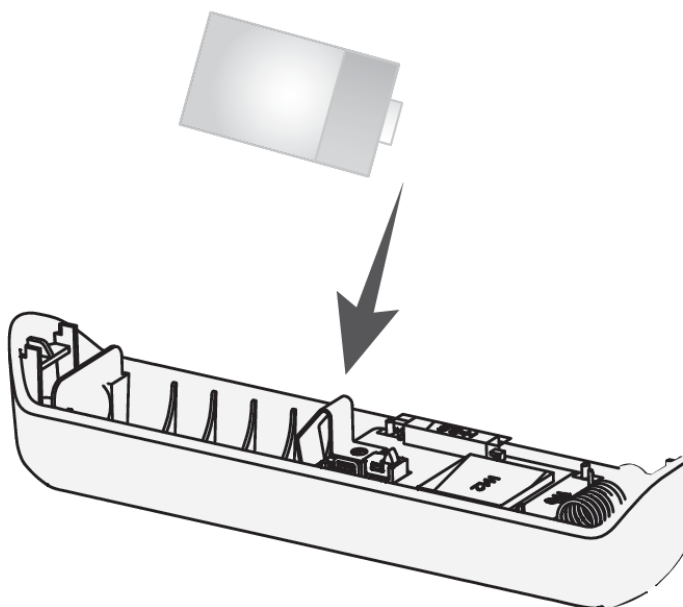
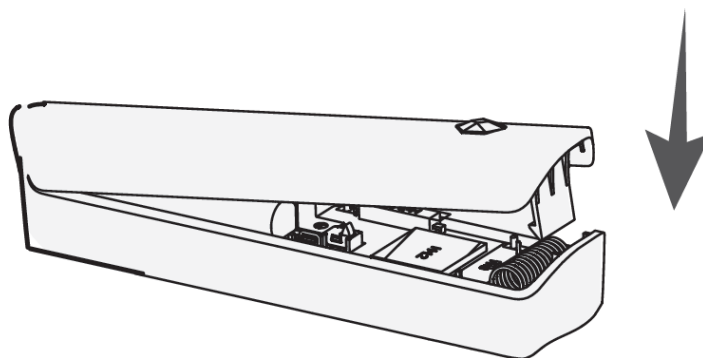







5.1 Просмотр состояния







На странице контроллера выберите улучшенный магнитоконтактный извещатель из списка периферийных устройств, выберите ***** > Сведения об устройстве (Device Details)**, после чего вы сможете просмотреть состояние улучшенного магнитоконтактного извещателя.









На странице контроллера выберите улучшенный магнитоконтактный извещатель из списка периферийных устройств, выберите ***** > Канал устройства (Device Channel)**, а затем вы сможете просмотреть канал улучшенного магнитоконтактного извещателя. Вам необходимо включить функцию **Настройка внешнего извещателя (External Detector Config)** заранее.

Таблица 5-1 Состояние контроллера

Параметр	Значение
Временно отключить (Temporary Deactivate)	Показывает состояние работы устройства. <ul style="list-style-type: none">  : Включено.  : Отключена только противокражная сигнализация.  : Выключено.
Температура (Temperature)	Температура окружающей среды.
Уровень сигнала (Signal Strength)	Уровень сигнала показывает устойчивость связи между контроллером и устройством. <ul style="list-style-type: none">  : Низкий.  : Слабый.  : Хороший.  : Отличный.  : Нет.

Параметр	Значение
Уровень заряда батареи (Battery Level)	Уровень заряда батареи извещателя. <ul style="list-style-type: none"> ● : Полный заряд. ● : Достаточный заряд. ● : Средний заряд. ● : Низкий заряд. ● : Низкий.
Состояние противокражной сигнализации (Tamper Status)	Состояние противокражной сигнализации улучшенного магнитоконтактного извещателя.
Состояние сетевого подключения (Online Status)	Состояние сетевого подключения улучшенного магнитоконтактного извещателя. <ul style="list-style-type: none"> ● : В сети. ● : Не в сети.

Параметр	Значение
Длительность задержки при входе (Entering Delay Time)	Время задержки при входе и выходе
Длительность задержки при выходе (Exiting Delay Time)	
Состояние двери (Door Status)	Открытое или закрытое состояние двери. <ul style="list-style-type: none">  : Открытое.  : Закрытое.
Внешний вход (External Input)	На странице контроллера выберите улучшенный магнитоконтактный извещатель из списка периферийных устройств, выберите *** > Канал устройства (Device Channel) , а затем вы сможете просмотреть канал улучшенного магнитоконтактного извещателя.  Вам необходимо включить функцию Настройка внешнего извещателя (External Detector Config) заранее.
Режим зоны круглосуточной охраны (24 H Protection Zone Status)	Активный режим зоны круглосуточной охраны. <ul style="list-style-type: none">  : Включено.  : Выключено.
Состояние дверного звонка (Doorbell Status)	Открытое или замкнутое состояние контактов дверного звонка. <ul style="list-style-type: none">  : Открытое.  : Замкнутое.
Передача через ретранслятор (Transmit through Repeater)	Состояние ретрансляции показывает пересылает ли улучшенный магнитоконтактный извещатель сообщения на контроллер через ретранслятор.
Версия прошивки (Program Version)	Версия прошивки улучшенного магнитоконтактного извещателя.

5.2 Настройка улучшенного магнитоконтактного извещателя





На странице контроллера выберите из списка периферийных устройств магнитоконтактный извещатель, и затем нажмите  , чтобы настроить его параметры.



Таблица 5-2 Описание параметров улучшенного магнитоконтактного извещателя

Параметр	Описание
Конфигурация устройства (Device Configuration)	<ul style="list-style-type: none"> Просмотр имени, типа, серийного номера и модели устройства. Измените имя устройства, а затем нажмите Сохранить (Save), чтобы сохранить настройки.

Параметр	Описание
Зона (Area)	Выбор зоны для улучшенного магнитоконтактного извещателя.
Зональный номер (Zone No.)	Номер, назначенный магнитоконтактному извещателю в данной зоне, который невозможно изменить.
Временно отключить (Temporary Deactivate)	<ul style="list-style-type: none"> ● Нажмите Включено (Enable), после чего функция улучшенного магнитоконтактного извещателя будет включена. Включено (Enable) по умолчанию. ● Нажмите Отключена только противокражная сигнализация (Only Disable Tamper Alarm), и тогда система будет игнорировать только тревожные сообщения о противокражной сигнализации. ● Нажмите Отключено (Disable), после чего функция улучшенного магнитоконтактного извещателя будет выключена.
Светодиодный индикатор (LED Indicator)	Светодиодный индикатор (LED Indicator) включен по умолчанию. Подробнее о светодиодной индикации см. в разделе "3.2 Внешний вид устройства". Если Светодиодный индикатор (LED Indicator) отключен, он будет оставаться выключенным независимо от того, нормально ли работает улучшенный магнитоконтактный извещатель или нет.
Зона круглосуточной охраны (24 H Protection Zone)	Периферийное устройство, расположенное в зоне круглосуточной охраны, всегда активно, независимо от того, поставлена ли система безопасности на охрану или нет.
Режим В присутствии (Home Mode):	Когда система работает в режиме В присутствии (Home) , извещатель будет поставлен на охрану только в том случае, если он сконфигурирован для работы в режиме В присутствии (Home Mode) .
Режим задержки в режиме В присутствии (Delay Mode under Home Mode)	<p>Включите Режим задержки в режиме В присутствии (Delay Mode under Home Mode), выбранные периферийные устройства контроллера будут включены, и сигнализация не будет срабатывать до истечения заданного времени задержки.</p>  <p>Только сначала включите режим В присутствии (Home Mode), чтобы Режим задержки в режиме Дома (Delay Mode under Home Mode) вступил в силу.</p>

Параметр	Описание
Длительность задержки (Delay Time)	<ul style="list-style-type: none"> ● Система предоставляет вам время покинуть или войти в зону, поставленную на охрану без тревоги. ◇ Время задержки постановки на охрану (Delay Time for Entering Arming Mode): При входе в зону сработает сигнализация, если система не будет снята с охраны до окончания времени задержки.  Убедитесь, что время задержки входа в режим охраны не превышает 45 секунд для соответствия требованиям стандарта EN 50131-1. ◇ Время задержки для выхода при постановке на охрану: При нахождении в зоне и постановке системы на охрану сработает сигнализация, если не покинуть зону до окончания времени задержки. ● Выберите от 0 с до 120 с.  Режим постановки на охрану вступит в силу по истечении времени задержки.
Связывание с тревожным видео (Alarm-video Linkage)	При срабатывании сигнализации устройство отправляет тревожное сообщение на контроллер со связанным видео.
Видеоканал (Video Channel)	Выберите нужный видеоканал.
Настройка сигнализации тревоги магнитоконтактного извещателя (Door Detector Alarm Config)	Вы можете включать и отключать сигнализацию магнитоконтактного извещателя. После отключения сигнализация при открытии магнитоконтактного извещателя не срабатывает.
Настройка внешнего извещателя (External Detector Config)	Вы можете включить или отключить внешний извещатель. После включения будет отображено состояние внешнего извещателя. <ul style="list-style-type: none"> ● Связать внешний вход со звуковым оповещателем (Link external input to siren) ● Тип внешнего входа: Выберите Нормально открытый (Normally Open) (по умолчанию), Нормально замкнутый (Normally Closed) или Импульсный (Pulse).

Параметр	Описание
Настройка датчика удара (Shock Detector Config)	<p>Вы можете включить или отключить функцию обнаружения удара. После включения вы можете настроить параметры датчика удара.</p> <ul style="list-style-type: none"> Связать тревогу удара со звуковым оповещателем (Link Shock Alarm to Siren) Чувствительность (Sensitivity): Вы можете выбрать один из вариантов: Высокая (High), Средняя (Medium) (по умолчанию) или Низкая (Low). Игнорировать простой звук удара (Ignore Simple Crash Sound): По умолчанию это отключено.  <p>В местах установки, где могут быть случайные сотрясения, мы рекомендуем включить функцию Игнорировать простой звук удара (Ignore Simple Crash Sound).</p>
Настройка обнаружения наклона (Tilt Detector Config)	<p>Вы можете включить или отключить функцию обнаружения наклона. После включения вы можете настроить параметры обнаружения наклона извещателя.</p> <ul style="list-style-type: none"> Связать тревогу наклона со звуковым оповещателем (Link Tilt Alarm to Siren) Угол наклона (Tilted Angle): Вы можете выбрать 5° (5 deg), 10° (10 deg), 15° (15 deg), 20° (20 deg), 25° (25 deg). Значение по умолчанию 5° (5 deg). Когда извещатель обнаруживает, что угол наклона превышает установленное значение, срабатывает сигнал тревоги. Задержка тревоги наклона (Delay Tilt Alarm): Вы можете выбрать из 1 с (1s), 2 с (2s), 3 с (3s), 5 с (5s), 10 с (10s), 15 с (15s), 20 с (20s), 30 с (30s), 45 с (45s), 60 с (60s). Значение по умолчанию 2 с (2s). Когда извещатель обнаруживает, что угол наклона превышает заданный угол и остается таким по истечении заданного времени, срабатывает сигнал тревоги.
Звонок (Chime)	<p>После включения, когда зона снята с охраны, при открытии магнитоконтактного извещателя сработает звуковой оповещатель для помещений.</p>
Температурная сигнализация (Over-temperature Alarm)	<p>Нажмите функцию Температурная сигнализация (Over-temperature Alarm), и тогда сигнализация сработает, когда температура в зоне, где установлен извещатель, будет выше или ниже заданной.</p>
Определение уровня сигнала (Signal Strength Detection)	<p>Проверка текущего значения уровня сигнала</p>
Тест извещателя (Detector Test)	<p>Определение работоспособности периферийного устройства.</p>

Параметр	Описание
Мощность передатчика (Transmit Power)	<ul style="list-style-type: none"> • Можно выбрать следующие значения: высокая (high), низкая (low) и авто (automatic). • Чем выше мощность передачи, тем дальше может распространяться сигнал, но тем больше потребляемая мощность.  <ul style="list-style-type: none"> • Если вы выберете Низкая (Low), улучшенный магнитоконтактный извещатель перейдет в режим пониженной чувствительности до тех пор, пока вы не выберете другой параметр. • Этот режим пониженной чувствительности доступен только в приложении DMSS версии 1.96 или более новой для контроллера с прошивкой версии V1.001.0000000.6.R.211228 или более новой и магнитоконтактного извещателя с прошивкой V1.000.0000001.0.R.20211203 или более новой.
Облачное обновление (Cloud Update)	Обновление прошивки устройства по сети
Удалить (Delete)	Удалите периферийное устройство в сети.  Перейдите на экран контроллера, выберите периферийное устройство из списка устройств и смахните его влево для удаления.

Приложение 1 Рекомендации по обеспечению кибербезопасности

Кибербезопасность – это больше, чем просто популярное слово. Она в той или иной мере затрагивает любое устройство, подключенное к Интернету. IP-видеонаблюдение не застраховано от угроз кибербезопасности, но принятие основных мер по защите и укреплению безопасности сетей и сетевых устройств сделает их менее уязвимыми для атак. Ниже приведены несколько советов и рекомендаций от Dahua о том, как создать более защищенную систему безопасности.

Обязательные предосторожности для обеспечения базовой сетевой безопасности устройства:

1. Используйте надежные пароли

Обратите внимание на следующие рекомендации по установке паролей:

- Длина пароля должна составлять не менее 8 символов.
- Используйте по меньшей мере два типа символов, к которым относятся буквы верхнего и нижнего регистров, цифры и специальные символы.
- Не используйте имя аккаунта ни в прямом, ни в обратном порядке.
- Не используйте символы, идущие по порядку, например, «123», «abc» и т.д.
- Не используйте идущие подряд одинаковые символы, например, «111», «aaa» и т.д.

2. Своевременно обновляйте прошивку и клиентское программное обеспечение

- В соответствии со стандартной процедурой в индустрии высоких технологий мы рекомендуем обновлять прошивку вашего устройства (например, IP-видеорежистратора, цифрового видеорежистратора, IP-видеокамеры и т.д.), чтобы система была защищена последними обновлениями безопасности и исправлениями ошибок. Когда устройство подключено к общедоступной сети, рекомендуется включить функцию автоматической проверки обновлений, чтобы своевременно получать информацию об обновлениях прошивки, выпущенных производителем.
- Мы предлагаем вам загрузить и использовать последнюю версию клиентского программного обеспечения.

Желательные, но не обязательные рекомендации для повышения уровня сетевой безопасности вашего устройства:

1. Физическая защита

Мы предлагаем вам обеспечить физическую защиту устройства, особенно это касается устройств хранения. Например, установите устройство в специальное серверное помещение или шкаф для оборудования и организуйте продуманный контроль доступа и ключей, чтобы предотвратить физический доступ к устройству посторонних и повреждение оборудования, несанкционированное подключение съемного накопителя (например, USB-накопителя) или к последовательному порту) и т.д.

2. Регулярно меняйте пароли

Мы рекомендуем регулярно менять пароли, чтобы уменьшить риск угадывания или взлома.

3. Своевременно введите и обновляйте информацию для сброса пароля

Устройство поддерживает функцию сброса пароля. Своевременно введите

соответствующую информацию для сброса пароля, включая адрес e-mail конечного пользователя и контрольные вопросы для сброса пароля. Своевременно обновляйте эту информацию в случае ее изменения. При вводе контрольных вопросов для сброса пароля рекомендуется избегать таких, которые можно легко угадать.

4. **Пользуйтесь функцией блокировки аккаунта**

Функция блокировки аккаунта включена по умолчанию, и мы рекомендуем вам оставить ее включенной, чтобы гарантировать безопасность аккаунта. Если злоумышленник несколько раз попытается войти в систему с неправильным паролем, соответствующий аккаунт и исходящий IP-адрес будут заблокированы.

5. **Измените порт HTTP по умолчанию и другие служебные порты**

Мы предлагаем вам изменить порты HTTP и других служб по умолчанию на любое значение в диапазоне от 1024 до 65535, чтобы снизить риск того, что посторонние смогут угадать, какие порты вы используете.

6. **Включите протокол HTTPS**

Мы предлагаем вам включить протокол HTTPS, чтобы вы подключались к веб-интерфейсу по защищенному каналу связи.

7. **Привязка MAC-адреса**

Мы рекомендуем вам привязать IP-адрес и MAC-адрес шлюза к устройству, что снизит риск атаки типа ARP-spoofing.

8. **Назначайте аккаунты и права доступа разумно**

В соответствии с потребностями вашей деятельности и администрирования разумно добавляйте пользователей и назначайте им минимально необходимый набор прав доступа.

9. **Отключите ненужные службы и используйте безопасные протоколы**

Для снижения рисков рекомендуется отключать такие службы, как SNMP, SMTP, UPnP и т.д., если они не используются.

Настоятельно рекомендуется использовать безопасные реализации протоколов, включая, помимо прочего, следующие:

- SNMP: выберите протокол SNMP v3 и настройте надежные пароли шифрования и пароли аутентификации.
- SMTP: выберите протокол TLS для доступа к почтовому серверу.
- FTP: выберите протокол SFTP и установите надежные пароли.
- Точка доступа Wi-Fi: выберите режим шифрования WPA2-PSK и установите надежные пароли.

10. **Шифрование аудио и видео**

Если содержимое ваших аудио- и видеоданных очень важно или конфиденциально, мы рекомендуем вам использовать функцию шифрования, чтобы снизить риск похищения аудио- и видеоданных во время передачи.

Внимание: функция шифрования при передаче данных требует вычислительных ресурсов и приведет к некоторому снижению эффективности передачи данных.

11. **Аудит безопасности**

- Проверяйте пользователей, выполнивших вход на устройство: мы предлагаем вам регулярно проверять пользователей, выполнивших вход на устройство, чтобы отслеживать несанкционированный доступ.
- Проверяйте журналы устройства: просматривая журналы, вы можете узнать IP-адреса, которые использовались для входа на ваши устройства, и отслеживать основные

действия пользователей.

12. Сетевой журнал

Из-за ограниченного объема памяти устройства количество записей в журналах ограничено. Если вам необходимо сохранять записи журнала за длительный период времени, рекомендуется включить функцию сетевого журнала, чтобы обеспечить синхронизацию важных журналов с сервером сетевых журналов для отслеживания.

13. Создайте безопасную сетевую среду

Чтобы эффективнее обеспечить безопасность устройства и снизить потенциальные риски кибербезопасности, мы рекомендуем следующее:

- Отключите функцию преобразования портов на маршрутизаторе, чтобы исключить прямой доступа к устройствам локальной сети из внешней сети.
- Сеть должна быть сегментирована и изолирована в соответствии с фактическими потребностями обмена данными в ней. Если нет требований к организации связи между двумя подсетями, предлагается использовать VLAN и другие технологии для сегментирования сети, чтобы добиться изоляции сетей.
- Используйте протокол контроля доступа и аутентификации 802.1X, чтобы снизить риск несанкционированного доступа в локальных сетях.
- Включите функцию фильтрации IP-адресов и MAC-адресов, чтобы ограничить диапазон адресов, с которых разрешен доступ к устройству.

Дополнительная информация

Посетите Центр реагирования на чрезвычайные ситуации на официальном веб-сайте Dahua, чтобы ознакомиться с уведомлениями о безопасности и последними рекомендациями по безопасности.

БЕЗОПАСНЕЕ ОБЩЕСТВО, КАЧЕСТВЕННЕЕ ЖИЗНЬ

ZHEJIANG DAHUA VISION TECHNOLOGY CO., LTD.

Адрес: №1399, улица Биньянь, район Биньцзян, Ханчжоу, Китай | Веб-сайт: www.dahuasecurity.com | Почтовый индекс: 310053

E-mail: dhoverseas@dhvisiontech.com | Телефон: +86-571-87688888 28933188