

В мире электроники

ЭВРИКИ



ИНСТРУКЦИЯ 3D МОРСКОЙ КИТ

Добро пожаловать в мир 3D-конструктора серии «Эврики. В мире электроники»! Эта серия – отличное сочетание науки и творчества в одном удивительном товаре, где вы сможете собрать свой собственный инновационный проект! С помощью 3D-конструктора вы превратите обычный лист бумаги в реалистичную, живую игрушку, не используя при этом клея или скотча. Просто выдавите из картона детали, соберите по инструкции животное и оживите, установив на него электрическую цепь для активации действия.



**3D – ЭТО УДИВИТЕЛЬНАЯ ВЕЩЬ. С НИМ
ТЫ МОЖЕШЬ ОБЫЧНЫЕ ПРЕДМЕТЫ УВИДЕТЬ
В РЕАЛИСТИЧНОМ, ОБЪЕМНОМ ФОРМАТЕ.
ПОДРОБНЕЕ ЧИТАЙ НА ОБОРОТЕ!**



SIMA-LAND.RU

**А ЧТО
ТАКОЕ 3D?**

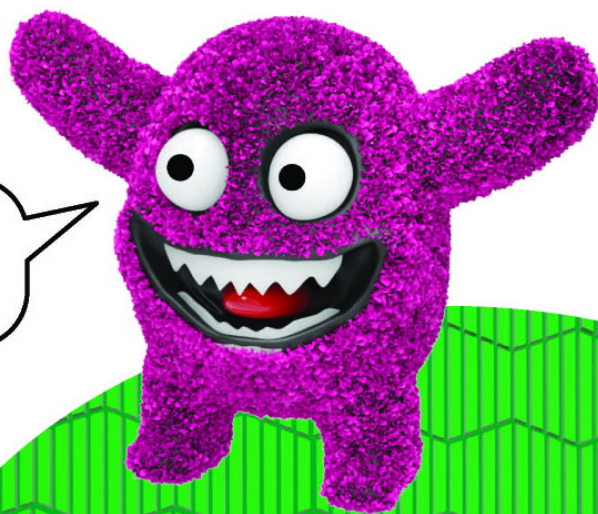

В НАБОРЕ:

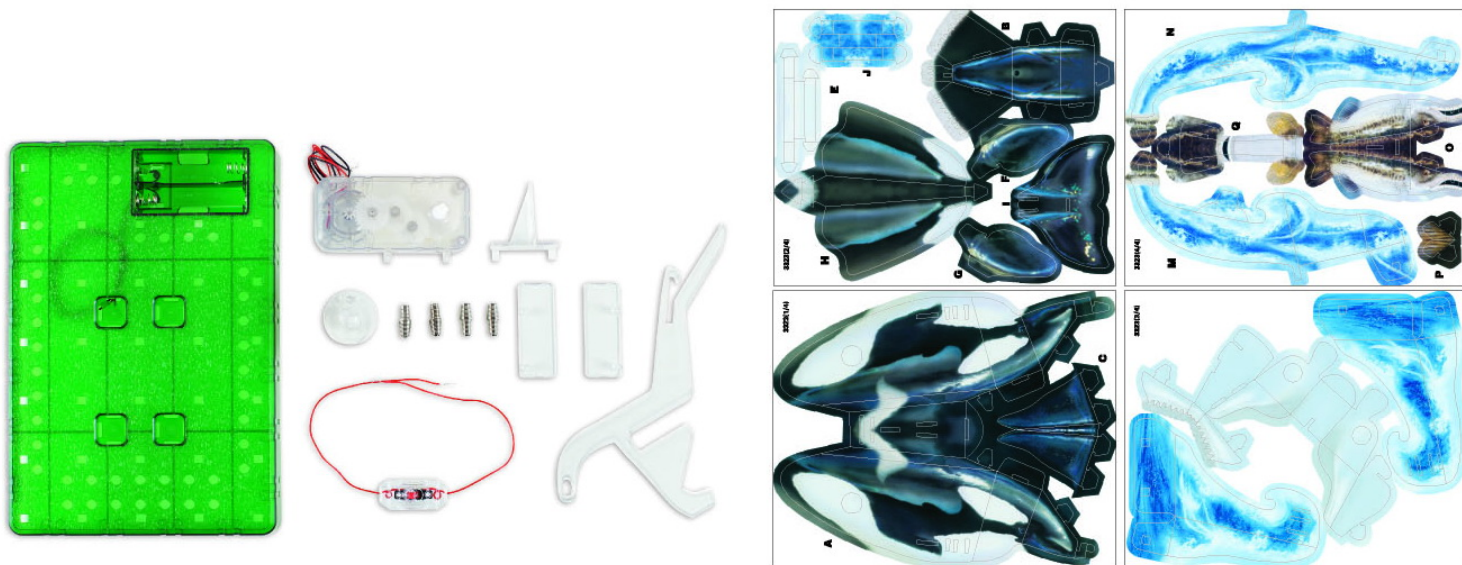

Начнем с того, что такое 3D и чем он отличается от 2D. 2D – это формат, с которым мы сталкиваемся каждый день. Он относится к числу плоских поверхностей, напоминающих нам обычный лист бумаги. Такой формат имеет два показателя: длину и ширину (рис. 1). 3D-формат, в свою очередь, представляет собой трехмерное пространство, то есть наш предмет становится объемным. Здесь необходимо понимать, что в 3D-формате присутствуют такие характеристики, как длина, ширина и высота, что и дает нам объемную фигуру (рис. 2).



Рис. 1



Рис. 2

Приступим к сборке кита! Выдавите из картона детали 3D-морского кита. Затем аккуратно сложите каждую деталь по контуру и соедините их, как это показано на рисунке.

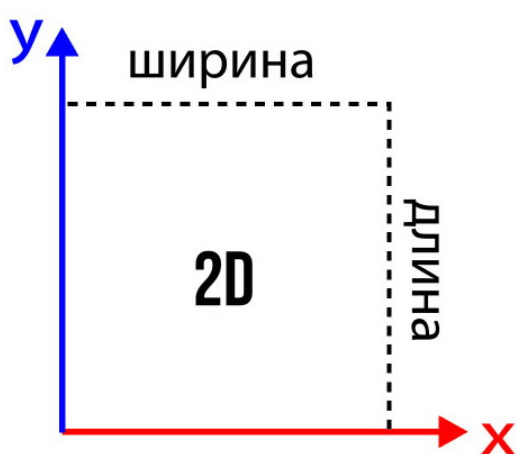
Совет: Для удобной и легкой сборки деталей необходимо складывать их по пунктирной линии, а для крепкого соединения деталей следует делать это под углом около 45 градусов.



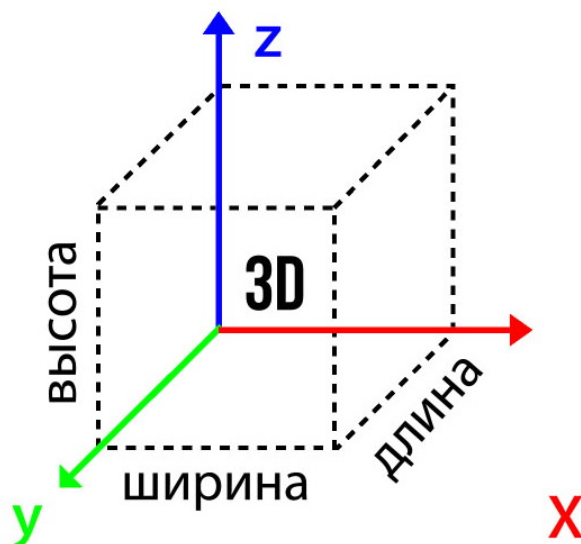
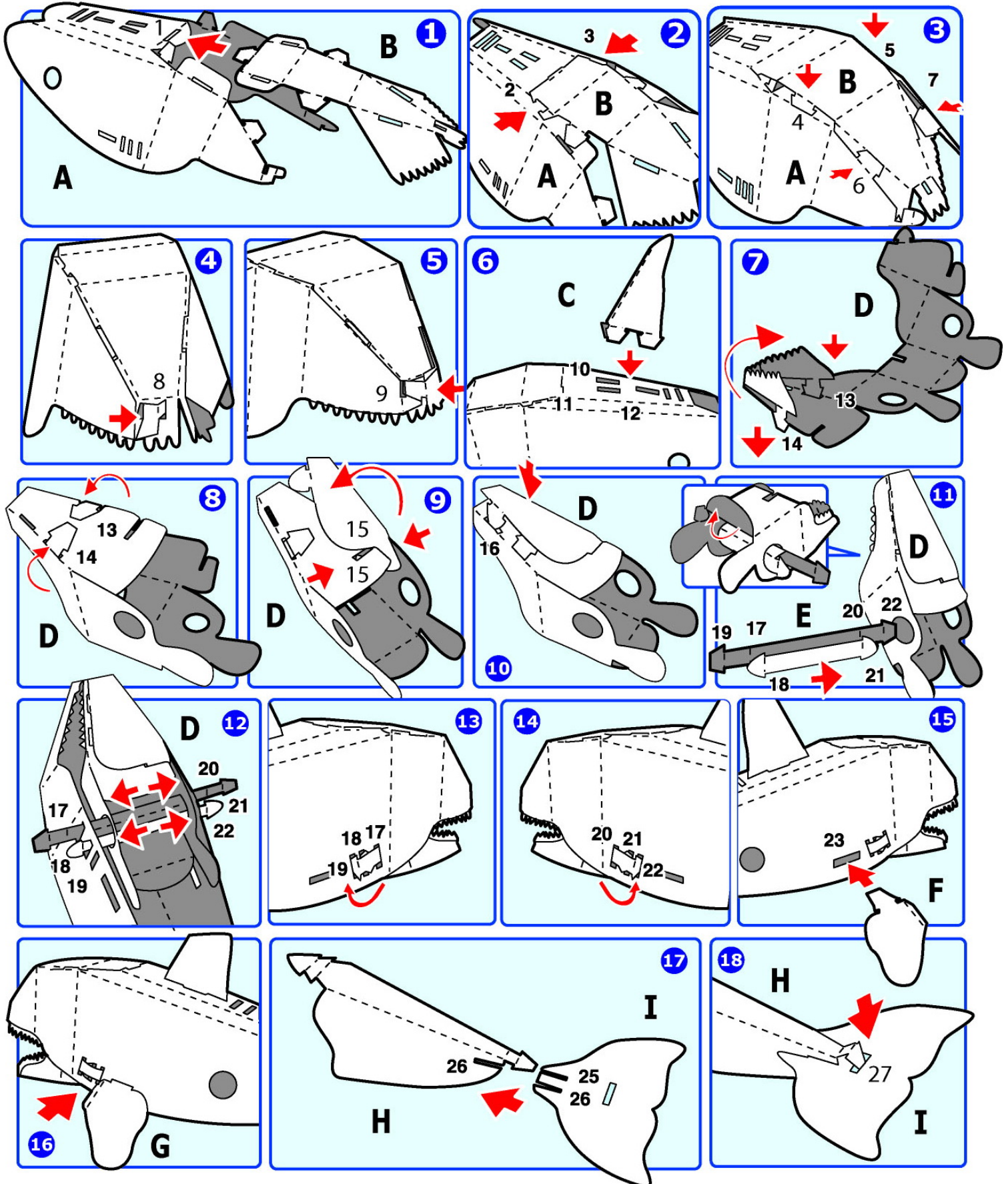
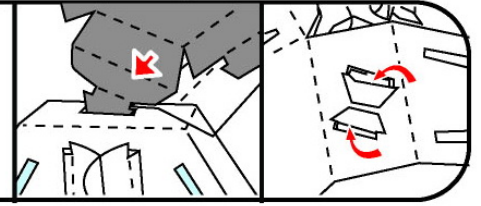
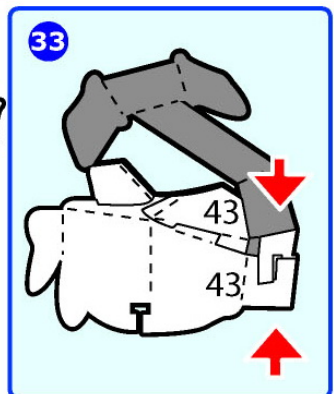
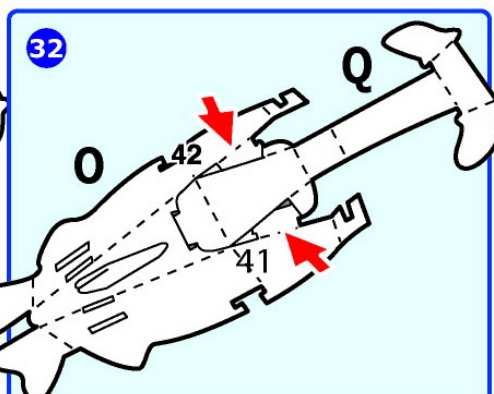
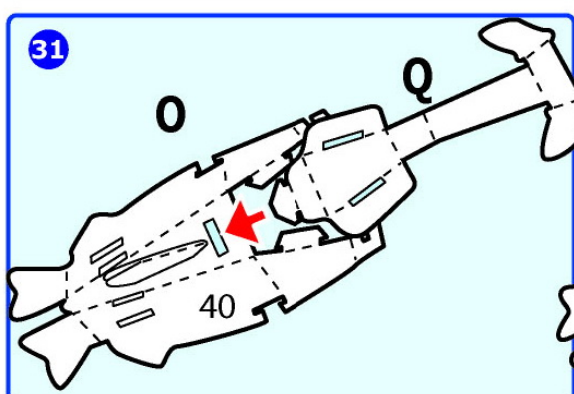
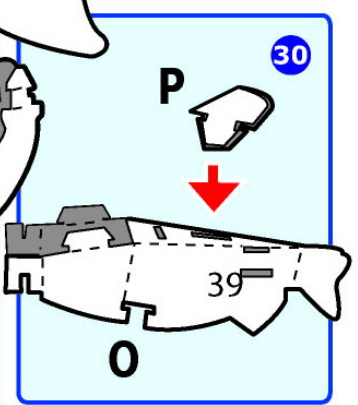
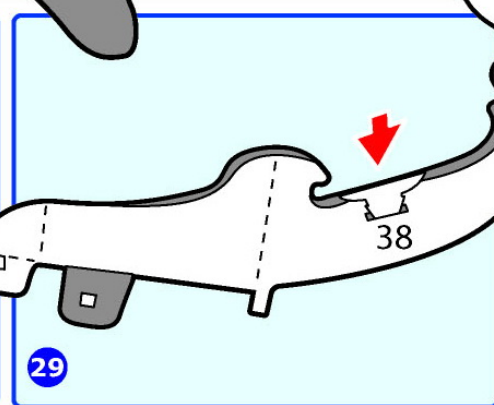
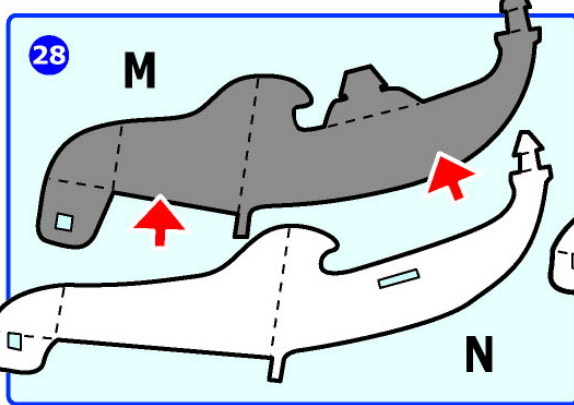
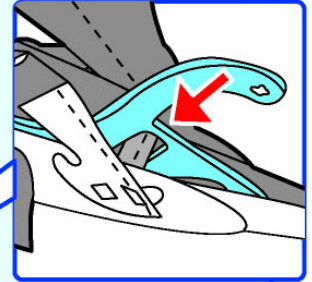
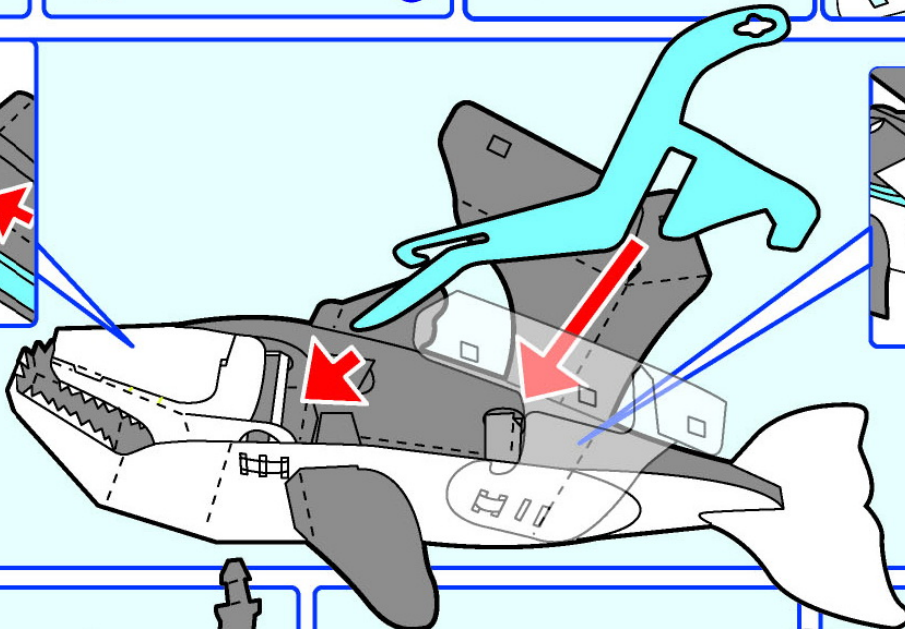
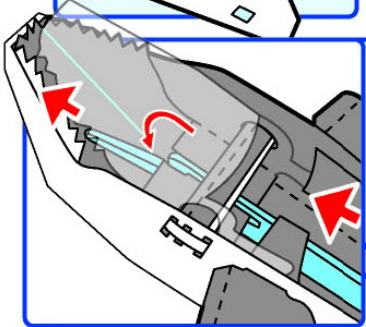
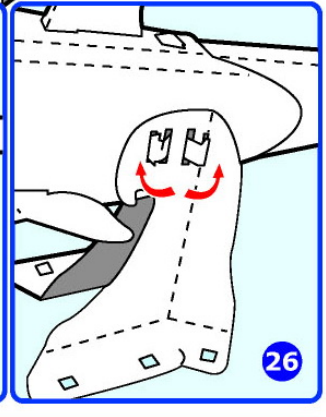
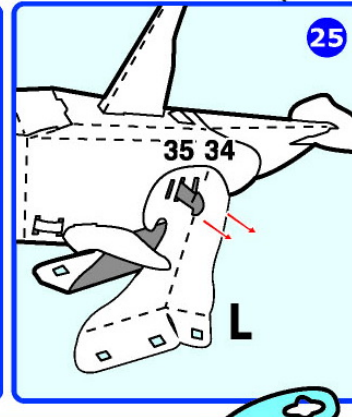
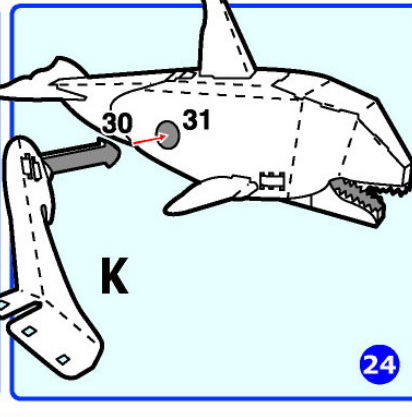
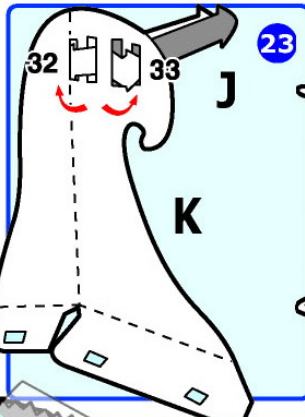
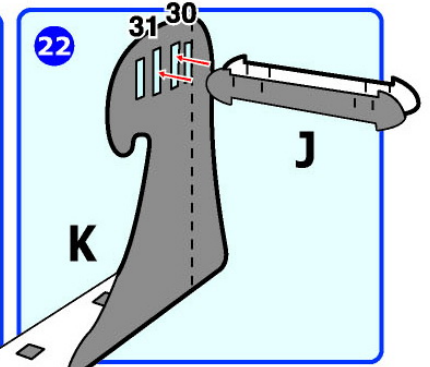
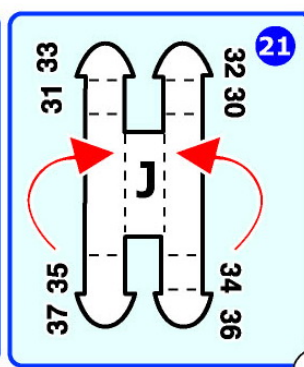
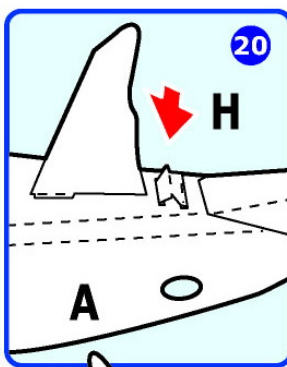
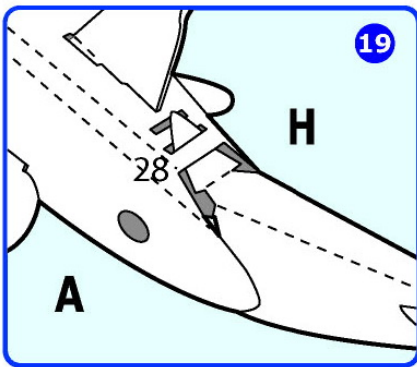

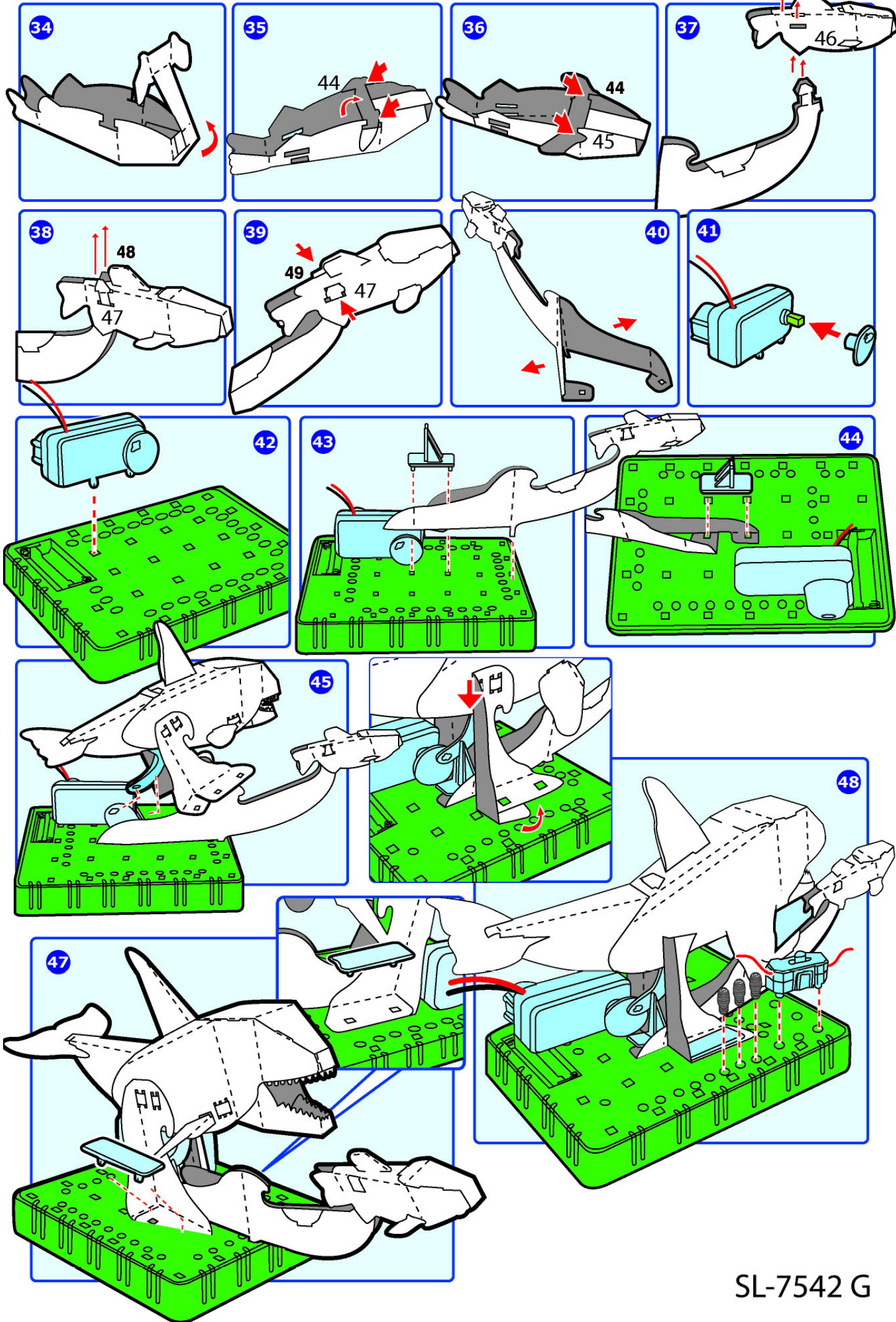

ПРИСОЕДИНЕНИЕ К ЭЛЕКТРИЧЕСКОЙ ЦЕПИ

Для работы инновационного проекта необходимо подключить его к электрической цепи. Для правильной работы механизма установите модель 3D-морского кита на свое место, для этого найдите нужные отверстия в платформе (базе). После чего соедините все провода с пружинами, как показано на схеме. Чтобы подключить к пружине блестящую металлическую часть провода, немного согните пружину. Убедитесь, что провод надежно подключен к устройству.

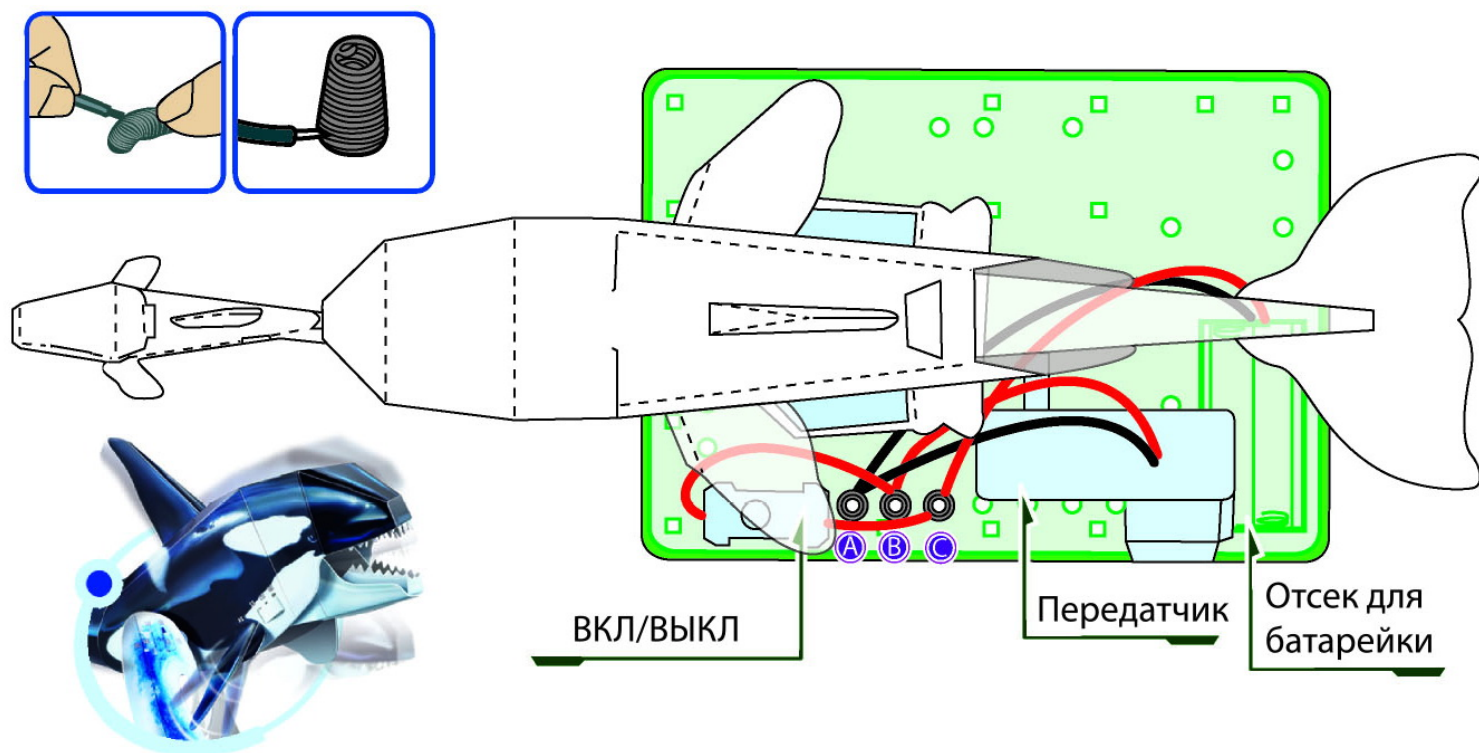

Вставьте батарейки в батарейный отсек

Провода	А	В	С
Отсек для батарейки	чёрный		красный
ВКЛ/ВЫКЛ		красный	красный
Передачик	чёрный	красный	

ВНИМАНИЕ! Не допускайте короткого замыкания батарейного отсека и соединения провода с пружиной. В противном случае это может привести к перегреву вашего устройства.