

Уважаемый покупатель!

Несмотря на то, что наше изделие полностью готово к сборке, укомплектовано понятной инструкцией и может быть собрано непрофессионалом, мы все же рекомендуем Вам оценить свои возможности и, в случае малейших сомнений в своих силах, обратиться к специалистам – сборщикам мебели.

Сохранность эксплуатационных и эстетических качеств мебели во многом зависит от соблюдения условий её хранения, правил эксплуатации и ухода. Позвольте напомнить Вам эти правила:

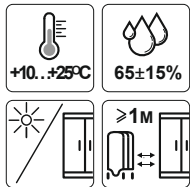

Мебель рекомендуется эксплуатировать в помещениях с температурой воздуха не ниже +10°C и относительной влажностью 65±15%. Мебель должна быть защищена от прямого попадания солнечных лучей, не должна размещаться вблизи отопительных приборов, сырых и холодных стен;



Следует оберегать мебель от механических повреждений, от попадания на её поверхность воды, растворителей, щелочей и кислот. При случайном попадании жидкости необходимо как можно скорее вытереть жидкость сухой тканью;



Пыль с поверхности изделия следует удалять сухой мягкой тканью;



В мебели, имеющей крепление болтами, винтами, шурупами, при ослаблении соединений необходимо периодически подтягивать их.

При соблюдении этих несложных рекомендаций, Ваша мебель будет долго служить Вам.

Стол письменный исп.2 «Нордик» / «Найс»

Инструкция по сборке и эксплуатации

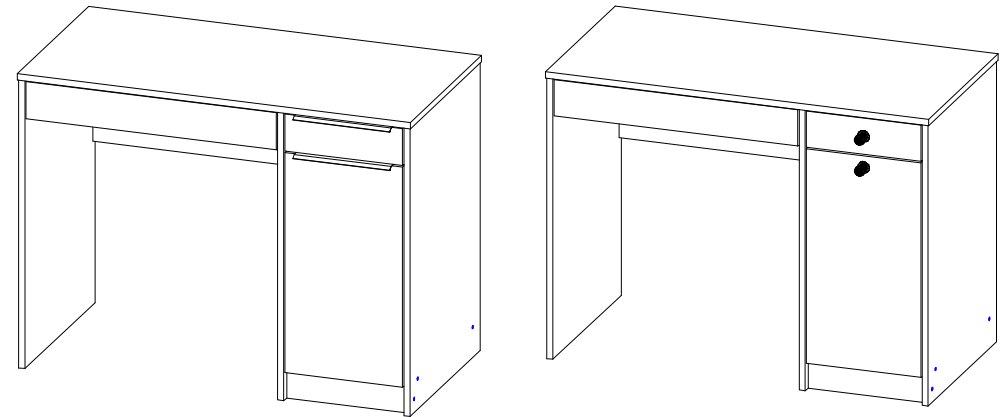





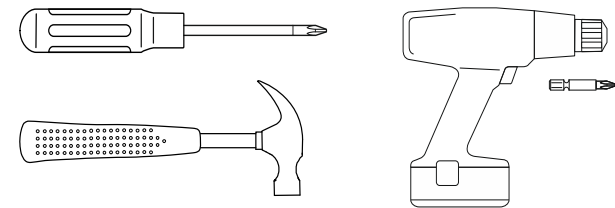





1000x500x750 (ШxГxВ)

Необходимые для сборки инструменты:



1. Стойка	734x490	1 шт.
2. Стойка	734x490	1 шт.
3. Стойка	734x490	1 шт.
4. Царга	642x200	1 шт.
5. Дно	305x473	1 шт.
6. Цоколь	305x70	1 шт.
7. Полка съемная	299x473	1 шт.
8. Столешница	1000x500	1 шт.
9. Бок ящика	400x60	2 шт.
10. Бок ящика	400x60	2 шт.
11. Стенка ящика	584x60	1 шт.
12. Стенка ящика	247x60	1 шт.
13. Фасад	636x94	1 шт.
14. Фасад	299x94	1 шт.
15. Фасад	299x560	1 шт.
16. Дно ящика	614x399	1 шт.
17. Дно ящика	277x399	1 шт.
18. Стенка задняя	662x333	1 шт.

19. Заглушки для конфирматов		14 шт.
20. Гвозди 1.2*25		50 шт.
21. Подпятники		6 шт.
22. Конфирмат		14 шт.
23. Ключ для конфирматов		1 шт.
24. Эксцентриковая стяжка в комплекте		10 шт.
25. Шурупы 3,5*16		28 шт.
26. Суппорт дна ящика		3 шт.
27. Шкант мебельный 8*30		6 шт.
28. Петля для дверей		2 шт.
29. Планка для петли		2 шт.
30. Ручка		2 шт.
21. Направляющие для ящиков		2 шт.

Перед сборкой внимательно ознакомьтесь с данной инструкцией, проверьте комплектность фурнитуры. Упаковку и прокладочный материал можно использовать в качестве подстилочного материала при сборке. Сборку производите на ровной жёсткой поверхности.

После сборки стола устанавливаем выдвижные ящики. Места крепежа конфирматов и эксцентриковых стяжек необходимо закрыть пластмассовыми заглушками.

Крепление эксцентриками

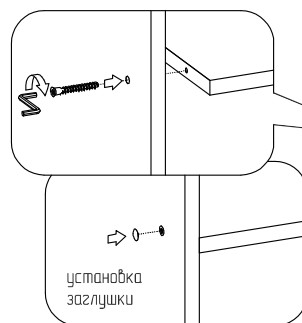

Крепление конфирматов

