

# ***FALCON EYE***

Руководство пользователя

ЦВЕТНОГО ВИДЕОДОМОФОНА

FE-70C и FE-43C

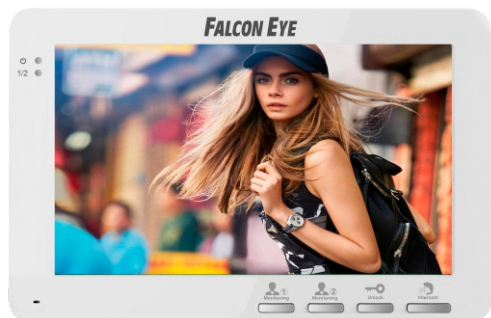

## **Оглавление**

Особенности.....	3
Меры предосторожности.....	3
Описание продукта.....	4
Установка и схема подключения.....	7
Эксплуатация.....	9
Комплектация.....	10
Спецификация.....	10

## Особенности

Цветной видеодомофон позволяет организовать контроль доступа и двустороннюю видео- и аудиосвязи с посетителями, при помощи вызывных панелей (или совместимых по электрическим параметрам вызывных панелей других производителей).

При помощи монитора оператор осуществлять коммуникацию с лицом (без физического контакта), которое хочет попасть в помещение. Оператор может закрыть, ограничить или разрешить доступ лицу в помещение, что повышает удобство и уровень безопасности на объекте.

Габариты монитора:

FE-43C: 120x20x170мм; оснащен цветным ЖК-дисплеем с диагональю 4 3" (480x272пикселей).

FE-70C: 193x20x123 мм; оснащен цветным ЖК-дисплеем с диагональю 7" (800x480пикселей).

Есть возможность подключить до -х2 вызывных панелей (с -х4 проводной схемой подключения).

Принципы работы видеодомофона более подробно рассматриваются ниже.

### ВНИМАНИЕ

Производитель вправе вносить любые изменения в информацию, представленную в данном руководстве.

## Меры предосторожности

- Перед тем как начать использовать устройство, внимательно изучите данные инструкции и сохраните руководство пользователя в надежном месте.

Любые работы по установке данного устройства должны производиться сервисным персоналом или системным техническим специалистом.

- Не используйте устройство при неблагоприятных температурных условиях, влажности и при отсутствии необходимой мощности питания. Установите устройство на вертикальной поверхности (прочная стена/двери), не подверженной вибрации или внешнему воздействию.
- Установите устройство вдали от нагреваемых элементов, таких как радиаторы, обогреватели, печи. Установка терминала около устройств бытовой электроники, например, около стерео полу чателя/усилителя и телевизоров разрешена в случае, если температурный режим находится в рамках вышеупомянутого диапазона.
- Следует аккуратно обращаться с устройством. Не подвергайте устройство встряскам, это может привести к повреждениям.
- Модули дверного звонка/камеры, должны быть оснащены необходимым защитным корпусом, соответствующим погодным условиям. Также должны быть предприняты меры по защите корпуса устройства в случае, если место установки на ходится под прямым и солнечными лучами, либо возможно попадание на устройство дождя, снега или срабатывание вблизи устройства автоматической пожарной сигнализации.

- Не используйте сильнодействующие или абразивные моющие средства для очистки основного модуля устройства. Если загрязнение удаляется с трудом, используйте мягкое моющее средство.
- Не перегружайте розетки питания и удлинители. Это может привести к возгоранию или удару током.
- Строго запрещено распространение, копирование, разбор и обратный сбор устройства, инженерный анализ технологий, а также экспорт с нарушением экспортных законов в части программного обеспечения данного продукта.

## ВНИМАНИЕ!



Внутри изделия находятся неизолированные контакты под напряжением 220В. Они могут представлять опасность для жизни и здоровья человека. Ремонт и техническое обслуживание устройства должен выполнять специалист должной квалификации!

## Описание продукта

### 1.Элементы управления и индикация



Таблица №1

	<b>Наименование</b>	<b>Описание</b>
1	ТFT дисплей	Отображение видеосигнала вызывной панели.
2	Динамик	Воспроизведение звука с микрофона вызывной панели.
3	Микрофон	Передача голоса на динамик вызывной панели.
4	Просмотр 1	Просмотр видео в реальном времени с 1 вызывной панели.
5	Просмотр 2	Просмотр видео в реальном времени с 2 вызывной панели.
6	Разговор	Включение передачи звука с вызывной панелью.
7	Открытие	Открывает электрозамок входной двери.
8	Регулировка изображения	Настройка яркости и цветности дисплея.
9	Громкость звонка	Настройка громкости звонка.
10	Громкость звука	Настройка громкости звука
11	Индикатор LED	LED-индикатор питания и статуса видеосигналов 1 и 2.

## 2. Индикаторы

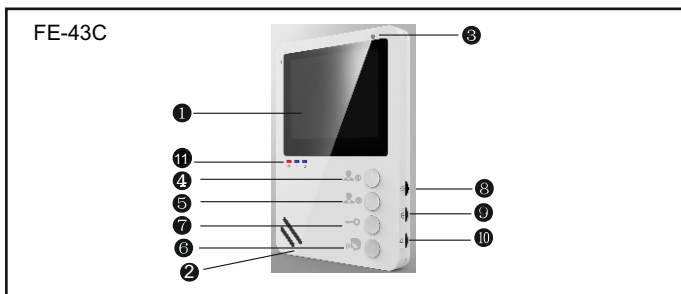
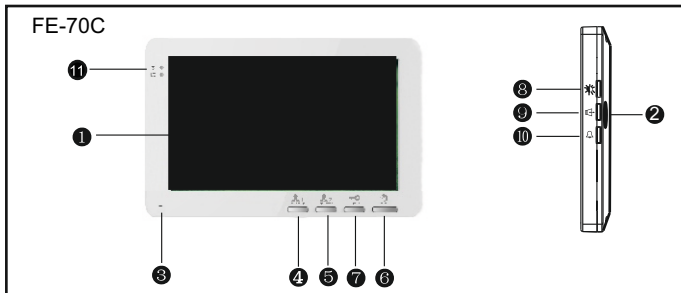

### Индикатор питания

Постоянное свечение LED-индикатора указывает на наличие напряжения питания.



### Индикатор 1

Когда монитор работает с первой вызывной панелью, индикатор горит красным цветом.









### Индикатор 2

Когда монитор работает со второй вызывной панелью, индикатор горит зеленым цветом.

### 3. Кнопки управления

Таблица №2

Символ	Расшифровка
	Интерком или переадресация звонка на другой монитор.
	Просмотр изображения с камеры на входе в режиме реального времени.
	Открытие электрозамка.
	Активация разговора с посетителем.
	Настройки яркости, контрастности, цветности дисплея.
	Настройка громкости динамика.
	Настройка громкости звукового сигнала вызова.

## Установка и схема подключения

### 1. Установка

#### Примечание

- Отключите монитор от электропитания перед монтажом.
- Устанавливать монитор следует не ближе 30 см от электрических линий.
- Рекомендуемая высота установки монитора - 150-160 см от пола (см. рисунок ниже).
- Доверьте установку квалифицированному специалисту
- Не допускайте резких ударов и падения оборудования

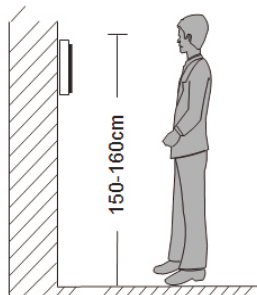
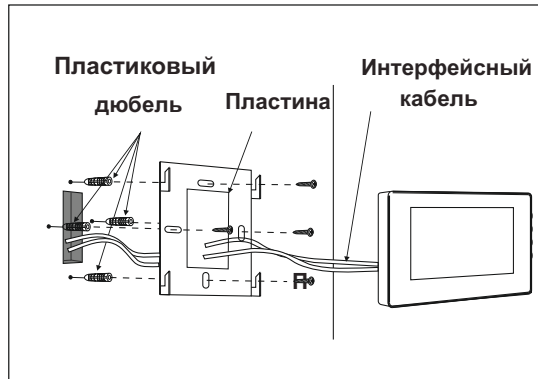

## 2. Схема подключения

■ При использовании одной вызывной панели, Вам необходимо подключить её к разъему монитора Панель 1. Соблюдайте соответствие цветов и назначение соединительных проводов монитора и панели (рис.1). В случае использования дополнительной вызывной панели, подключать следует к разъему Панель 2.

Разъемы Панель 1 и Панель 2 имеют одинаковые функциональные возможности (рис. 2). Назначение и цвета проводов:

1. Красный: DC12В
2. Белый: Аудио
3. Чёрный: «Земля» (GND)
4. Жёлтый: Видео

Управление электрическим замком осуществляется при помощи нормально разомкнутых контактов реле (N.O.) вызывной панели.

### ВНИМАНИЕ!

При подключении соблюдайте назначение соединительных проводов монитора и панели.

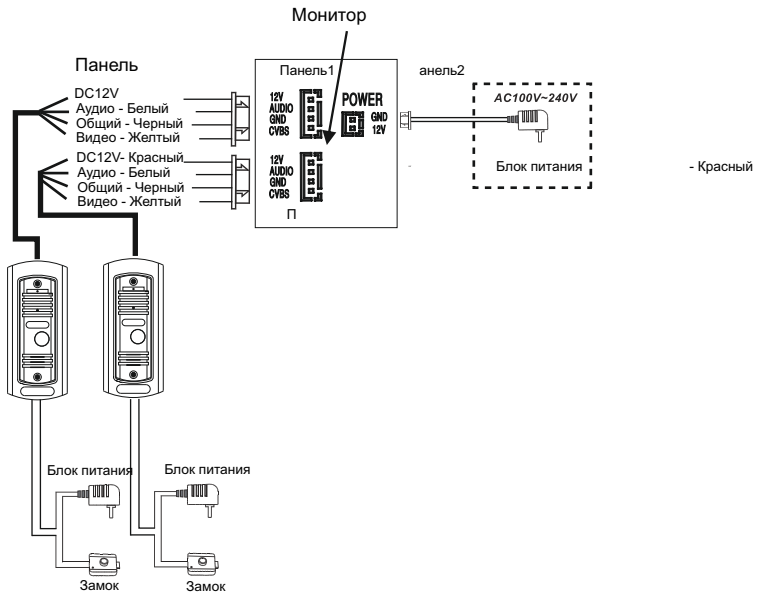





Питание домофона производится от сети переменного тока, напряжением 100...240 Вольт. Имеет встроенный преобразователь напряжения. Включать в сеть следует только после завершения всех электрических соединений!

## Требования к линиям связи:

1. 4-х проводный незэкранированный кабель.
2. В зависимости от сечения кабеля, длина кабеля между вызывной панелью и монитором видеодомофона составляет: • до 28 м (4x0,2 мм) • до 50 м (4x0,3 мм) • до 80 м (4x0,5 мм)

## Эксплуатация

### ◆ ПРОСМОТР



### Режим ожидания



## Примечания:

- 1) При почти одновременном нажатии кнопок вызова на двух вызывных панелях, вызов будет производиться с панели, на которую нажали раньше. Во время разговора с одной панели, при нажатии кнопки вызова со второй панели, видеодомофон оповестит оператора о параллельном входящем вызове тремя короткими звуковыми сигналами.
- 2) Изображение и звук будут транслироваться на протяжении 20 секунд после отпирания замка. Это поможет оператору быть уверенным в том, что посетитель вошел.

## Комплектация

1. Монитор с кабелем питания 220В.
2. Пластина крепления монитора к стене.
3. Кабель монтажный 4-х пиновый, для подключения панели(ей).
4. Крепёжные комплекты (саморезы и дюбели).
5. Инструкция по эксплуатации видеодомофона

## СПЕЦИФИКАЦИЯ

	FE-70C	FE-43C
Дисплей	7 дюймов (16:9)	4,3 дюйма (19:9)
Разрешение	800X3(RGB)X480	480X3(RGB)X272
Формат видео	PAL и NTSC	
Интерком	Полудуплексная система связи	
Время разговора	120 СЕКУНД	
Потребление в ожидании	150mA max.	
Потреблении в раб. режиме	300mA max.	
Блок питания	DC12V/( $\geq$ 1A)	
Рабочая температура	-10~+60°C	