

МАШИНКА ДЛЯ СТРИЖКИ / HAIR CLIPPER SET

Руководство по эксплуатации

User manual

Посібник з експлуатації

Пайдалану бойынша нұсқаулық

HE-CL1002 / HE-CL1003 / HE-CL1004

RUS	Руководство по эксплуатации	3
GBR	User manual	7
UKR	Посібник з експлуатації	10
KAZ	Пайдалану бойынша нұсқаулық	12
BLR	Кіраўніцтва па эксплуатацыі	13
DEU	Bedienungsanleitung	14
ITA	Manuale d'uso	15
ESP	Manual de instrucciones	16
FRA	Notice d'utilisation	17
PRT	Manual de instruções	18
EST	Kasutusjuhend	19
LTU	Naudojimo instrukcija	20
LVA	Lietošanas instrukcija	21
FIN	Käyttöohje	22
ISR	הפעלה הוראות	23
POL	Instrukcja obsługi	24
UZB	Foydalanish bo'yicha yo'riqnomasi	25

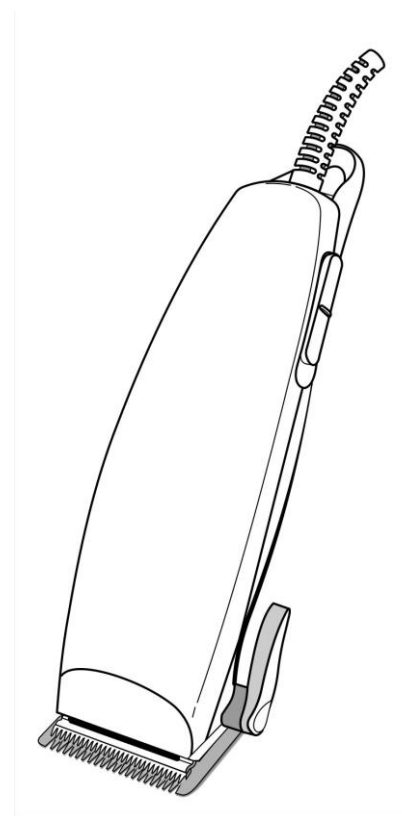

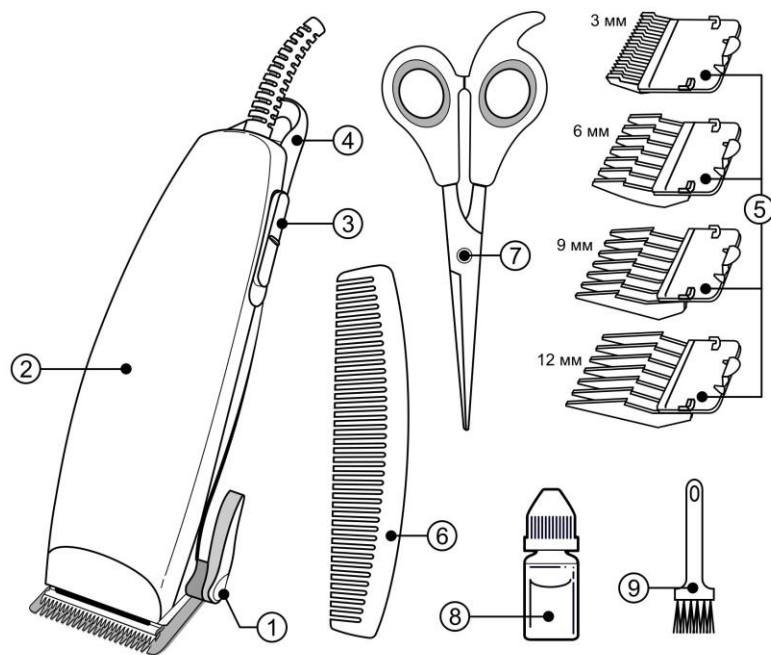

RUS Фактическая комплектность данного товара может отличаться от заявленной в настоящем руководстве.

Внимательно проверяйте комплектность при выдаче товара продавцом.

GBR Real set of the appliance could be different from listed in the User manual. Check once buy.

DEU Der tatsächliche Ausstattung für dieses Produkt kann von der in dieser Bedienungsanleitung angegebenen Ausstattung abweichen. Prüfen Sie genau die Vollständigkeit der Ware während der Warenausgabe durch den Verkäufer.

ITA La completezza effettiva del prodotto può differire da quella dichiarata in questo manuale. Controllare attentamente la completezza alla consegna del prodotto dal venditore.

KAZ Бұл тауардың нақты жинағы осы нұсқаулықта жарияланғаннан басқа болуы мүмкін. Сатушы тауарды берген кезде жинағын мұқият тексеріңіз.

LTU Faktinis šios prekės komplektas gali skirtis nuo nurodyto šioje instrukcijoje. Kruopščiai patikrinkite komplektą, priimdami jį iš pardavėjo.

PRT A integridade efectiva do produto pode variar de que consta neste manual. Verifique cuidadosamente a integridade do produto que é entregue pelo vendedor.

UKR Фактична комплектність даного товару може відрізнятися від заявленої в цьому посібнику. Уважно перевіряйте комплектність при видачі товару продавцем.

FIN Kyseisen tuotteen todellisen pakkauksen kokoonpano voi erota tässä ohjeessa esitetystä kokoonpanosta. Tarkista huolellisesti pakkauksen kokoonpano myyjän tavaraa luovuttaessa.

FRA Il se trouve que les composants du produit peuvent se distinguer de ceux affichés dans le présent manuel d'utilisation. Veuillez de bien vérifier des composants au moment de la réception du produit de la part du vendeur.

EST Käesoleva kauba faktiline komplektus võib erineda käesolevas juhendis toodust. Kontrollige tähelepanelikult komplektust kauba väljastamisel müüja poolt.

BLR Фактычная камплектнасць дадзенага тавара можа адрознівацца ад заяўленай у дадзеным дапаможніку. Уважліва правярайце камплектнасць падчас выдачы тавара прадаўцом.

ESP La composición actual del producto presente puede diferirse de lo indicado en el manual presente. Compruebe atentamente la composición a la recepción del producto.

LVA Šīs preces faktiskā komplektācija var atšķirties no tās, kas ir norādīta šajā instrukcijā. Uzmanīgi pārbaudiet komplektāciju, kad pārdevējs jums izsniedz preci.

UZB Ushbu tovarning amaldagi majmuasi uchbu qo'llanmada ko'rsatilganidan farq qilishi mumkin. Tovar sotuvchi tomonidan berilayotgan vaqtda majmuaning to'liqligini diqqat bilan tekshiring.

POL Faktyczny zestaw danego towaru może różnić się od zestawu podanego w danej instrukcji. Uważnie sprawdzaj zestaw przy odbiorze towaru od sprzedawcy.

RUS Комплектация	GBR Parts list	UKR Комплектация	KAZ Комплектация	BLR Камплектацыя
1. Регулятор длины срезаемых волос	1. Blade adjustment lever	1. Регулятор довжини зрізаного волосся	1. Кесілетін шаш ұзындығын реттегіші	1. Рэгулятар даўжыні валасоў, якія сразаюць
2. Корпус	2. Housing	2. Корпус	2. Корпус	2. Корпус
3. Переключатель Вкл. / Выкл.	3. On / Off switch	3. Перемикач Вкл. / Выкл.	3. Қосу/Өшіру ажыратпа-қосқышы	3. Перамыкач Укл. / Выкл.
4. Петелька для подвешивания	4. Hanging loop	4. Петля для підвішування	4. Ілу ілгеі	4. Завеса для падвешвання
5. 4 съёмных гребня	5. 4 removable combs	5. 4 знімних гребеня	5. 4 шешілмелі тарақ	5. 4 здымных грэбня
6. Расческа	6. Barber comb	6. Гребінець	6. Тарақ	6. Грабянец
7. Ножницы	7. Scissors	7. Ножиці	7. Қайшы	7. Нажніцы
8. Масло	8. Oil	8. Масло	8. Май	8. Масла
9. Щеточка для чистки лезвий	9. Brush for blades cleaning	9. Щіточка для чищення лез	9. Жүздерді тазалау ысқышы	9. Шчотачка для чысткі лезаў

DEU Komplettierung 1. Schnittlängeregler 2. Gehäuse 3. Schalter EIN / AUS 4. Aufhängeöse 5. 4 abnehmbare Kämmе 6. Kamm 7. Schere 8. Öl 9. Bürste zur Klingenreinigung	ITA Componenti 1. Regolatore taglio capelli 2. Corpo 3. Pulsante Incl. / Spento 4. Orecchio per sospensione 5. 4 pettini rimovibili 6. Pettine 7. Forbici 8. Olio 9. Spazzolino per la pulizia lame	ESP Lista de equipo 1. Regulador de la longitud de los pelos cortados 2. Cuerpo 3. Interruptor On / Off 4. Ojal para colgar 5. 4 peines desmontables 6. Peine 7. Tijeras 8. Aceite 9. Cepillo para limpiar las cuchillas	FRA Lot de livraison 1. régulateur de longueur de coupe de cheveux 2. Logement 3. Interrupteur Marche / Arrêt 4. Boucle Hanging 5. 4 peignes amovibles 6. Peigne 7. Ciseaux 8. Huile 9. Brosse pour nettoyer les lames	PRT Conjunto complete 1. Regulador do comprimento do cabelo a ser cortado 2. Corpo 3. Botão Lig. / Deslig. 4. Laço de suspensão 5. 4 pentes desmontáveis 6. Pente 7. Tesoura 8. Óleo 9. Escova para limpeza das lâminas
EST Komplektis 1. Lõigatava juuksepekkuse regulaator 2. Korpus 3. Sisse-, Väljalülitamise lüüti 4. Riputusaas 5. 4 eemaldatavat harja 6. Kamm 7. Käärid 8. Õli 9. Terade puhastamise hari	LTU Komplekto sudėtis 1. Kerpamų plaukų ilgio regulatorius 2. Korpusas 3. Jungiklis Ij. / Išj. (On / Off) 4. Pakabinimo kilpa 5. 4 nuimamos šukos 6. Šukos 7. Žirklys 8. Alyva 9. Peiliukų valymo šepetėlis	LVA Komplektācija 1. Nogriežamo matu garuma regulētājs 2. Korpus 3. Slēdzis Iesl. / Izsl. 4. Cilpa ierīces pakarināšanai 5. 4 noņemamas ķemmes 6. Ķemme 7. Šķēres 8. Eļļa 9. Suka asmeņu tīrīšanai	FIN Kokoonpano 1. Hiustenleikkuun pituuden säätelijä 2. Runko 3. Virtakytkin Käynnistä / Sammuta 4. Ripustuslenkki 5. 4 irrotettavaa harjaosaa 6. Kampa 7. Sakset 8. Öljy 9. Terien puhdistusharja	ISR החביל רגולטור אורך חיתוך שיער גוף מתג הפעלה / כיבוי לולאה לתלייה מתפרק מסרק 4 מסרק מספרים שמן מברשת לניקוי הלהבים.
UZB Foydalanish bo'yicha yo'riqnom 1. Kesilayotgan sochlar uzunligi rostlagichi 2. Korpus 3. Yoq./O'ch. /pereklyuchateli 4. Osish uchun halqacha 5. 4 ta olinuvchi nasadka 6. Taroq 7. Qaychi 8. Moy 9. Tig'larni tozalash uchun chyoatkacha	POL Instrukcja obsługi 1. Regulator długości strzyżonych włosów 2. Korpus 3. Przełącznik Wł./Wyt. 4. Pętka do wieszania 5. 4 zdejmowane nasadki 6. Grzebień 7. Nożyczki 8. Olej 9. Szczoteczka do czyszczenia ostrzy			

RUS РУКОВОДСТВО ПО ЭКСПЛУАТАЦИИ

МЕРЫ БЕЗОПАСНОСТИ

Внимательно прочитайте данную инструкцию перед эксплуатацией прибора и сохраните ее для справок в дальнейшем.

- Перед первоначальным включением проверьте соответствие технических характеристик изделия, указанных в маркировке, электропитанию в Вашей локальной сети.
- Машинка для стрижки предназначена для стрижки волос в домашних условиях. Использовать только в бытовых целях согласно данному руководству по эксплуатации. Прибор не предназначен для промышленного применения.
- Не использовать вне помещений.

- Не используйте прибор с поврежденным сетевым шнуром или другими повреждениями.
- Следите, чтобы сетевой шнур не касался острых кромок и горячих поверхностей.
- Не тяните, не перекручивайте и не наматывайте сетевой шнур вокруг корпуса прибора.
- При отключении прибора от сети питания не тяните за сетевой шнур, беритесь только за вилку.
- Не пытайтесь самостоятельно отремонтировать прибор. При возникновении неполадок обращайтесь в ближайший сервисный центр.
- Использование не рекомендованных дополнительных принадлежностей может быть опасным или привести к повреждению прибора.
- Всегда отключайте прибор от электросети перед чисткой или, если Вы им не пользуетесь.
- Во избежание поражения электрическим током и возгорания, не погружайте прибор в воду или другие жидкости. Если это произошло, немедленно отключите его от электросети и обратитесь в сервисный центр для проверки.
- Прибор не предназначен для использования людьми с физическими и психическими ограничениями (в том числе детьми), не имеющими опыта обращения с данным прибором. В таких случаях пользователь должен быть предварительно проинструктирован человеком, отвечающим за его безопасность.
- Не допускайте попадания в отверстия на корпусе машинки посторонних предметов и капель воды.
- Перед применением машинки проверьте соотнесенность между собой ее лезвий.
- Не кладите включенную машинку на какую-либо поверхность.
- Не пользуйтесь машинкой при повреждении гребня или одного из зубцов. В противном случае это может привести к травмам.

ВНИМАНИЕ: регулярно смазывайте лезвия!

ПОДГОТОВКА К РАБОТЕ

- Перед началом стрижки проверьте машинку, убедитесь, что между зубьями лезвий нет масла. Включите машинку и посмотрите на ход лезвий, они должны беспрепятственно передвигаться. Применяйте данную операцию и после окончания использования машинки.
- Во время пользования машинкой не позволяйте электрошнур сильно запутываться.
- Посадите подстригаемого на стул так, чтобы его голова находилась на уровне Ваших глаз. Это способствует лучшему обзору и позволяет контролировать процесс стрижки.
- Тщательно расчешите волосы, чтобы удалить все волосяные узлы.
- Оберните шею подстригаемого полотенцем, чтобы состриженные волосы не попадали ему за ворот.

Примечание: при первом включении машинка может вибрировать и издавать щелчок. Это нормально и является особенностью конструкции.

ИСПОЛЬЗОВАНИЕ ДОПОЛНИТЕЛЬНЫХ ГРЕБНЕЙ

- Дополнительный гребень № 1 – длина волос после стрижки около 3 мм.
- Дополнительный гребень № 2 – длина волос после стрижки около 6 мм.
- Дополнительный гребень № 3 – длина волос после стрижки около 9 мм.
- Дополнительный гребень № 4 – длина волос после стрижки около 12 мм.
- Расположите гребень зубчиками вверх, насадите его на головку для установки лезвий.
- Обработайте сначала небольшой участок волос, чтобы привыкнуть к длине срезаемых волос при помощи конкретного гребня.
- Для более ровной стрижки, перемещайте машинку против направления роста волос. Не пытайтесь ускорить процесс стрижки, перемещая машинку быстрее, чем она успевает состригать волосы. Удаляйте во время стрижки обрезанные волосы.

РЕГУЛЯТОР ДЛИНЫ СРЕЗАЕМЫХ ВОЛОС

- Регулятор длины срезаемых волос удобно расположен около Вашего большого правого пальца, что позволяет легко регулировать длину срезаемых волос.
- Регулятор длины срезаемых волос позволяет Вам постепенно изменять длину срезаемых волос без использования дополнительных насадок.
- При нахождении регулятора длины срезаемых волос в верхнем положении волосы срезаются очень коротко.
- При медленном перемещении вниз величина срезаемых волос уменьшается.
- Длина срезаемых волос при самом нижнем положении регулятора соответствует применению дополнительного гребня №1 (3 мм).
- В процессе стрижки возможно застревание волос между зубьями лезвий, освободиться от которых также можно с помощью данного регулятора, не снимая при этом самих лезвий.

- Для освобождения застрявших волос быстро переведите регулятор из нижнего положения в верхнее несколько раз. Применение данной операции после каждого использования машинки позволит Вам избавиться от остатка волос.
- Если машинка перестает срезать волосы и затрудняется операция освобождения от волос, следует заменить затупившиеся лезвия.

СОВЕТЫ ПО СТРИЖКЕ

- Стрижка выполняется в свободной, расслабленной манере.
- Используйте короткий ход машинки только при выполнении стрижки по всей голове. Обрабатывайте волосы небольшими участками.
- Мы рекомендуем Вам выполнять стрижку сухих волос, т.к. при этом легче контролировать длину волос и качество прически.
- Для равномерной стрижки не перемещайте машинку слишком быстро.
- Если это первая Ваша стрижка, начните с насадки с максимальным номером.

ШАГ 1 – ЗАТЫЛОК И ШЕЯ

- Установите гребень № 1 (3 мм) или № 2 (6 мм).
- Возьмите машинку таким образом, чтобы лезвия смотрели вверх и начинайте стрижку в направлении от основания шеи к центру головы (рис. 1).
- Медленно поднимайте машинку, обрабатывая волосы вверх и наружу, состригая понемногу за один раз (рис. 1).
- Во время работы постепенно поднимайте машинку вверх вдоль затылка. Продолжайте обработку шеи и затылка в направлении снизу вверх до верхних кончиков ушей.

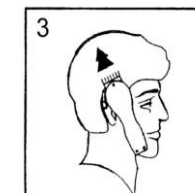
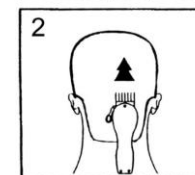
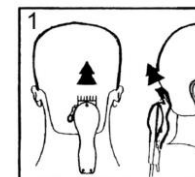

ШАГ 2 – ЗАДНЯЯ ЧАСТЬ ГОЛОВЫ

- Установите гребень для обработки более длинных волос № 3 (9 мм) или № 4 (12 мм) и начинайте обработку всей задней части головы (рис 2).

ШАГ 3 – ОБРАБОТКА ВИСКОВ

- Установите один из гребней № 1 (3 мм) или № 2 (6 мм) и обработайте височные части.
- Затем, установив гребень № 3 (9 мм) или № 4 (12 мм), продолжайте обрабатывать височную часть головы по направлению к верхней части головы (рис. 3).

ШАГ 4 – ОБРАБОТКА ВЕРХНЕЙ ЧАСТИ ГОЛОВЫ

- Установив гребень № 3 (9 мм) или № 4 (12 мм), Вы можете начать стрижку верхней части головы. При этом машинку следует продвигать от макушки по направлению естественного роста волос (рис. 4). В некоторых случаях Вы можете стричь волосы в обратном направлении против естественного роста волос ото лба к затылку.
- Для стрижки длинных волос в верхней части головы, используйте гребень в сочетании с поднятием волос. Для этого зажмите подстригаемую прядь между пальцами, оставив только ту длину, которую Вы хотели бы состричь, и проведите машинкой. Для этих же целей Вы можете использовать расческу (рис. 5 и 6). Таким образом, изменяя длину пряди, Вы можете смоделировать длину волос прически по своему вкусу. Всегда передвигайте машинку по направлению от задней части головы ко лбу.

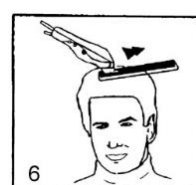
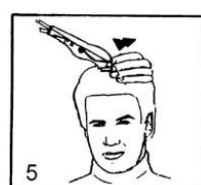
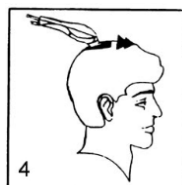

ШАГ 5 – ПОДРАВНИВАНИЕ ВОЛОС

- Для подравнивания волос Вам не потребуются насадки. Для подравнивания волос у основания шеи и около висков установите регулятор длины срезаемых волос в нижнее положение.
- Переверните машинку обратной стороной и подравняйте волосы на висках и на шее (рис. 7).
- Для конечной обработки надавите правым углом машинки на виски или шею, кончики лезвий слегка коснутся кожи головы и срежут очень короткие волоски. Вы также можете подравнивать длинные волоски с помощью бритвы.

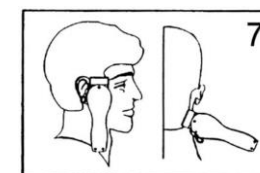

КОРОТКАЯ СТРИЖКА ВОЛОС И «ПЛОЩАДКА»

- Используйте гребень № 4 (12 мм) и ведите машинку при этом снизу от затылочной части в направлении макушки. Держите гребень параллельно поверхности головы, медленно ведя машинку через волосы (рис. 8).
- Волосы сверху выстригаются до макушки в направлении противоположном их росту. Затем переходите к стрижке волос с боков.
- Чтобы придать волосам форму «площадки», волосы на верхней части головы следует срезать, подняв их плоской расческой.
- При помощи меньших насадок постепенно укорачивайте волосы на желаемую длину, приближаясь к линии шеи.

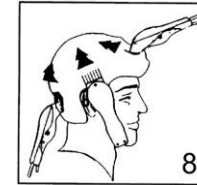

ЧИСТКА И УХОД

Для обеспечения длительной службы машинки следует регулярно чистить лезвия и устройство.

- Перед чисткой обязательно отключите прибор от электросети.
- Очистите волосинки с лезвий с помощью входящей в комплект щеточки.
- Для чистки корпуса машинки используйте влажную ткань. Протрите ею корпус прибора и сразу тщательно высушите.
- Не погружайте прибор в воду.
- Не используйте для чистки прибора химические и абразивные чистящие средства.

СМАЗКА ЛЕЗВИЙ

- Для обеспечения надежной работы машинки ее лезвия должны регулярно смазываться.
- Используйте для смазки масло, идущее в комплекте.
- Не рекомендуется применять для смазки масло для волос, жиры и масло, разбавленное керосином или другими растворителями. Испарение растворителя может привести к сгущению масла и затруднению движения лезвий.



ТЕХНИЧЕСКОЕ ОБСЛУЖИВАНИЕ

- Перед продажей прибор был тщательно проверен на предмет смазки и соответствия лезвий.
- Установку лезвий следует производить после чистки или замены вышедших из строя деталей.
- Зубчики верхнего и нижнего лезвий при установке должны точно совпадать между собой.
- Кончики зубцов верхнего лезвия должны быть выдвинуты приблизительно на 1,2 мм выше кончиков зубцов нижнего лезвия, как это показано на рисунке.
- Если лезвия установлены неправильно, смажьте их несколькими каплями масла, включите на несколько секунд машинку, затем выключите прибор и отключите его от розетки. Слегка ослабьте винты и заново установите лезвия относительно друг друга.
- После установки лезвий затяните винты.
- Если машинка гудит, то отрегулируйте ее с помощью прижимного винта (на корпусе прибора). Перед регулировкой обязательно смажьте лезвия машинным маслом!

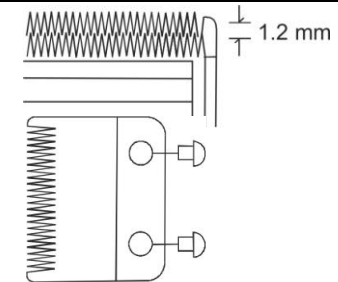

ХРАНЕНИЕ И ТРАНСПОРТИРОВКА

- Перед тем как убрать прибор, выполните все требования раздела ЧИСТКА и УХОД.
- Храните прибор в сухом месте.
- Условия хранения: хранить при плюсовой температуре и влажности воздуха не более 80%. Срок хранения – не ограничен.
- При транспортировке обеспечить сохранность упаковки.

РЕАЛИЗАЦИЯ

Осуществляется согласно общим правилам реализации товаров и оказания услуг и Законом «О защите прав потребителей».

ПРАВИЛА И УСЛОВИЯ УТИЛИЗАЦИИ

Упаковку, руководство пользователя, а также сам прибор необходимо утилизировать в соответствии с местной программой по переработке отходов. Не выбрасывайте такие изделия вместе с обычным бытовым мусором.

ТЕХНИЧЕСКИЕ ХАРАКТЕРИСТИКИ

Модель	Электропитание	Мощность	Вес нетто / брутто	Размеры коробки (Д x Ш x В)
HE-CL1002	220-240 В, 50 Гц	12 Ватт	0,38 кг / 0,50 кг	180 мм x 58 мм x 240 мм
HE-CL1003	220-240 В, 50 Гц	12 Ватт	0,38 кг / 0,50 кг	180 мм x 58 мм x 240 мм
HE-CL1004	220-240 В, 50 Гц	12 Ватт	0,38 кг / 0,50 кг	180 мм x 58 мм x 240 мм



ГАРАНТИЯ НЕ РАСПРОСТРАНЯЕТСЯ НА РАСХОДНЫЕ МАТЕРИАЛЫ (ФИЛЬТРЫ, КЕРАМИЧЕСКИЕ И АНТИПРИГАРНЫЕ ПОКРЫТИЯ, РЕЗИНОВЫЕ УПЛОТНИТЕЛИ, И Т. Д.)

Дату изготовления прибора можно найти на серийном номере, расположенном на идентификационном стикере на коробке изделия и/или на стикере на самом изделии. Серийный номер состоит из 13 знаков, 4-й и 5-й знаки обозначают месяц, 6-й и 7-й обозначают год изготовления прибора.

Производитель на свое усмотрение и без дополнительных уведомлений может менять комплектацию, внешний вид, страну производства, срок гарантии и технические характеристики модели. Проверьте в момент получения товара.

Срок службы изделия, при эксплуатации продукции в рамках бытовых нужд и соблюдении правил пользования, приведенных в руководстве по эксплуатации, составляет 2 (два) года со дня передачи изделия потребителю. Срок службы установлен в соответствии с действующим законодательством о защите прав потребителей. Изготовитель обращает внимание потребителей, что при соблюдении данных условий, срок службы изделия может значительно превысить указанный изготовителем срок.

Изготовитель:

“MARTA TRADE INC.”

c/o Commonwealth Trust Limited, P.O. Box 3321, Road Town, Tortola, United Kingdom, Соединенное Королевство Великобритании и Северной Ирландии

Производственный филиал:

Cosmos Far View International Limited

Room 701, 16 apt, Lane 165, Rainbow North Street, Ningbo, China

Космос Фар Вью Интернешнл Лимитед

Оф. 701, 16 апарт., лейн 165, Рэйнбоу Норс Стрит, Нинбо, Китай

Сделано в Китае

Организация, уполномоченная принимать претензии на тер. РФ/Уполномоченное изготовителем лицо: ООО «Валерия», 188671, РФ, Ленинградская область, Всеволожский район, Лепсари, здание 4ТЛ №23, тел/факс 8(812) 325-2334

Импортер: ООО «Комета», Россия, 194156, г. Санкт-Петербург, Большой Сампсониевский пр., д. 93, лит. А, пом. 7-Н

GBR USER MANUAL

CAUTION

Before the first use, check the device specifications and the power supply in your network.

- The appliance is not intended for industrial or commercial use.
- For indoor use only. Use only for domestic purposes according to the instruction manual.
- Do not use with damaged cord, plug or other injuries.
- Keep the power cord away from sharp edges and hot surfaces.
- Do not pull the cord. Always take the plug. Do not reel the cord around the device housing.
- Never attempt to frame and repair the appliance by yourself. If you meet problems, please contact the nearest customer service center.
- Using accessories or replacement parts that are not recommended or sold by the manufacturer may cause damage to the appliance.

- Always unplug the appliance and let it cool down before cleaning and removing parts. Keep unplugged if not in use.
- To avoid electric shock and fire, do not immerse in water or other liquids. If that occurs, immediately unplug the appliance and contact service center for inspection.
- The appliance is not intended for use by persons (including children) with reduced physical, sensory or mental capabilities, or lack of experience and knowledge, unless they have been given supervision or instruction concerning use of the appliance by a person responsible for their safety.
- Never drop or insert any object into any opening on the appliance.
- Make sure before use that blades are aligned properly.
- Do not place the appliance on a surface while it is operating.
- Do not use the appliance with a damaged or broken comb or with teeth missing from the blades as injury may occur.

NOTE: keep the blades oiled!

INSTRUCTIONS FOR HAIR CUTTING

- Before starting a hair cut inspect the clipper, ensure that it is free of oil between the cutting blade teeth.
- Switch the appliance on to distribute the oil and make sure it is running smoothly. Wipe off any excess oil.
- While using the appliance, untwist the cord from time to time to avoid tangling.
- Seat the person so that the head is at your eyes level. That provides better control of hair cutting.
- Before cutting comb hair to ensure that there are no tangles.
- Place a towel around the neck and over shoulders of the person having the haircut.

NOTE: When you use the hair clipper for the first time, the appliance may vibrate and make a snapping sound. This is normal and is a feature of the design.

EXTRA COMBS

- Attachment comb № 1 leaves 3 mm hair length.
- Attachment comb № 2 leaves 6 mm hair length.
- Attachment comb № 3 leaves 9 mm hair length.
- Attachment comb № 4 leaves 12 mm hair length.
- To attach a comb hold it with its teeth upward and slide it onto and along the clipper blade until the front of the comb firmly placed against the clipper blade.
- When you use the clipper for the first time, cut only small portions of hair until you are accustomed to the cutting length with a certain comb attachment.
- For even cutting, allow the comb attachment/cutter to cut its way through the hair. Do not force it through quickly. Also remember to comb the hair frequently to remove trimmed hair and check for uneven strands.

BLADE ADJUSTMENT LEVEL

- The lever of blade adjustment is located near your thumb (if you are right-handed) so it can easily be adjusted while the clipper is in your hand.
- The blade adjustment level adds versatility to your clipper. It allows you changing gradually the length of your haircut without a comb.
- When the level is in the upper position, the blades make the shortest cut.
- Pushing the lever downward gradually you could increase the length of haircut.
- In the lowest position of the lever hair length is approximately the same as after № 1(3mm) comb.
- The level also extends the use of your blades as different cutting edge is used in each setting.
- To remove stuck hair move rapidly the lever from lower to upper position several times.
- If your clipper stops to cut and removing of stuck hair doesn't help, replace the blades with new.

TIPS

- Cut the hair in a relaxed and slow manner. Use short strokes only to work gradually over the head.

- Always take off a little at a time.
- Cut dry hair only as it is easier to control haircut length.
- Don't cut fast.
- Don't press hard on the clipper.
- If you cut for the first time start with maximum comb attachment.

STEP 1 – NAPE AND NECK

- Set № 1 (3 mm) or № 2 (6 mm) comb.
- Hold the clipper cutting edge up and begin the haircut. Start at the center of the head at the base of the neck (fig. 1).
- Slowly lead the clipper, working upwards and outwards, through the hair, trimming just a little at a time.
- Continue to cut back area from the bottom of the neck upwards to the top of the ears.

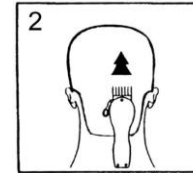
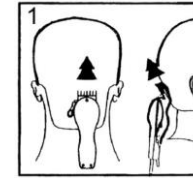

STEP 2 – BACK OF THE HEAD

- Set № 3 (9 mm) or № 4 (12 mm) comb and cut the back of the head (fig. 2).

STEP 3 – TEMPLES AND SIDE OF THE HEAD

- Set № 1 (3 mm) or № 2 (6 mm) comb and cut hairs in temples area.
- Set № 3 (9 mm) or № 4 (12 mm) comb and continue to cut hair to the top of the head (fig. 3).

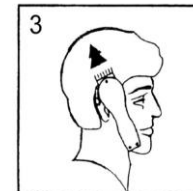

STEP 4 – TOP OF THE HEAD

- Set № 3 (9 mm) or № 4 (12 mm) comb and start to cut top of the head from back to front along the direction of normal hair growth (fig. 4).
- Comb attachment № 1 (3mm) or № 2 (6mm) are used to achieve a close crew cut or short cut.
- For longer haircut on the top of the head use the flat comb and lift hair on the top of the head. Cut over the comb, with the hair lifted or hold the hair between the fingers to lift it and cut it to desired length (fig. 5-6). Always start from the back of the head. You can cut the hair shorter gradually by reducing the space between the comb/fingers, and the head. Comb out trimmed hair and check for uneven strands.

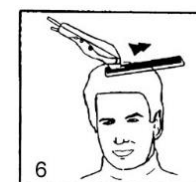
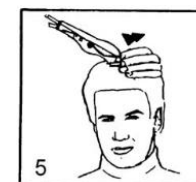
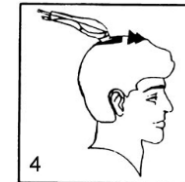

STEP 5 – FINAL HAIR LEVELING

- Finally, use the lowest blade adjustment level. You don't need any comb. Trim hair around the base of the neck, sides of the neck and the ears with the clipper.
- Reverse the hair clipper (fig. 7).
- Press the clipper right angles to the head, tips of the blades lightly touching the skin and work downwards.

SHORT HAIRCUTS AND FLAT TOPS

- Set № 4 (12 mm) comb and move the clipper from nape to the top of the head.
- Hold the comb parallel to the head and slowly move the clipper through the hair as shown (fig. 8).
- Cut the hair against the direction of their growth from the front to the top of the head. Then cut the side parts of the head.
- For "flat top" use the flat comb, not attachments. Starts to cut from the top of the head lifting hair with the comb.
- Using lower blade adjustment levels or smaller attachment combs cut hair to taper the hair down to the neckline.

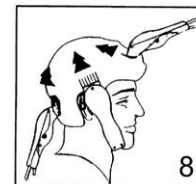
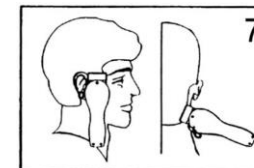

BLADES ALIGNMENT

- Blades must be realigned if they have been removed for cleaning or replacement.
- To realign the blades simply match the upper and bottom blades teeth up, point for point.
- End of top blade teeth should be approximately 1.2 mm back from bottom blade. Compare your clipper blades with the figure.
- If blades are set incorrectly, add few drops of oil to the blades, switch on the clipper for a few seconds, then switch it off and unplug.
- Loosen screws slightly and adjust the blades. Tighten screws after blade is aligned.
- If the hair clipper buzzes, then adjust it using the screws (on the device). Before adjusting oil the blades.

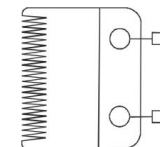
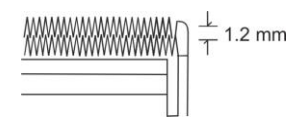

CLEANING

- Mind to clean the appliance regularly for appliance and blades long life.
- Ensure that the appliance is switched off.
- Remove cut hair from the blades with the brush.
- Wipe the body of the hair clipper with wet cloth. Dry the appliance.
- Don't immerse the appliance in water or another liquid.
- Don't use chemical or abrasive cleaners.

BLADES LUBRICATION

- Mind to oil the blades of the clipper every few haircuts for appliance and blades long life.
- Use only oil that is in set.



SPECIFICATION

Model	Power supply	Power	Net weight / Gross weight	Package size (L x W x H)
HE-CL1002	220-240 V, 50 Hz	12 W	0,38 kg / 0,50 kg	180 mm x 58 mm x 240 mm
HE-CL1003	220-240 V, 50 Hz	12 W	0,38 kg / 0,50 kg	180 mm x 58 mm x 240 mm
HE-CL1004	220-240 V, 50 Hz	12 W	0,38 kg / 0,50 kg	180 mm x 58 mm x 240 mm

Producer:

Cosmos Far View International Limited
Room 701, 16 apt, Lane 165, Rainbow North Street, Ningbo, China
Made in China

WARRANTY DOES NOT COVER SUPPLIES (filters, ceramic and non-stick coating, rubber seals, etc.)

Production date is available in the serial number located on the identification sticker on the gift box and/or on sticker on the device. The serial number consists of 13 characters, the 4th and 5th characters indicate the month, the 6th and 7th indicate the year of device production.

Producer may change the complete set, appearance, country of manufacture, warranty and technical characteristics of the model without notice. Please check when purchasing device.

УКР ПОСІБНИК З ЕКСПЛУАТАЦІЇ

ЗАХОДИ БЕЗПЕКИ

Уважно прочитайте дану інструкцію перед експлуатацією приладу і збережіть її для довідок надалі.

- Перед першим включенням перевірте, чи відповідають технічні характеристики виробу, зазначені в маркованні, електроживленню у Вашій локальній мережі.

- Використовуйте тільки в побутових цілях. Прилад не призначений для промислового застосування.
- Не використовуйте поза приміщеннями.
- Не залишайте працюючий прилад без догляду.
- Не використовуйте прилад з пошкодженим мережним шнуром або іншими пошкодженнями.
- Стежте, щоб мережний шнур не торкався гострих крайок і гарячих поверхонь.
- Не тягніть, не перекручуйте і не намотуйте мережний шнур навколо корпусу приладу.
- При відключенні приладу від мережі живлення не тягніть за мережний шнур, беріться тільки за вилку.
- Не намагайтеся самостійно ремонтувати прилад. При виникненні неполадок звертайтеся до найближчого сервісного центру.
- Використання не рекомендованих додаткових приналежностей може бути небезпечним або призвести до пошкодження приладу.
- Завжди відключайте прилад від електромережі перед чищенням і якщо Ви ним не користуєтесь.

УВАГА: Не використовуйте прилад поблизу ванн, раковин або інших ємкостей, заповнених водою.

- Щоб уникнути враження електричним струмом і загоряння, не занурюйте прилад у воду або інші рідини. Якщо це відбулося, негайно відключіть його від електромережі і зверніться до сервісного центру для перевірки.
- Прилад не призначений для використання людьми з фізичними і психічними обмеженнями (у тому числі дітьми), що не мають досвіду поводження з даним приладом. У таких випадках користувач повинен бути попередньо проінструктований людиною, що відповідає за його безпеку.
- Не використовуйте електропровід у якості ручки при перенесенні або петельки для підвішування приладу.
- Не користуйтеся машинкою при пошкодженні гребеня або одного з зубців. В іншому випадку це може призвести до травм людини, яку підстригають.

УВАГА: регулярно змащуйте леза.

ЗМАЗУВАННЯ ЛЕЗ

- Для забезпечення надійної роботи машинки її леза повинні регулярно змащувати.
- Не рекомендується застосовувати для змащення масло для волосся, жир і масло, розбавлене гасом або іншими розчинниками. Випаровування розчинника може привести до згущення масла і утруднення руху лез.

ПІДГОТОВКА ДО РОБОТИ

- Перед початком стрижки перевірте машинку, переконайтеся, що між зубцями лез немає масла. Увімкніть машинку, щоб масло рівномірно розподілилося між лезами, і перевірте рівномірність їх ходу. Витріть масло, що виступило. Проводьте цю операцію після кожної стрижки.

ТЕХНІЧНІ ХАРАКТЕРИСТИКИ

	Електроживлення	Потужність	Вага нетто / брутто	Розміри коробки (Д x Ш x В)
HE-CL1002	220-240 В, 50 Гц	12 Ватт	0,38 кг / 0,50 кг	180 мм x 58 мм x 240 мм
HE-CL1003	220-240 В, 50 Гц	12 Ватт	0,38 кг / 0,50 кг	180 мм x 58 мм x 240 мм
HE-CL1004	220-240 В, 50 Гц	12 Ватт	0,38 кг / 0,50 кг	180 мм x 58 мм x 240 мм

Виробник:

Cosmos Far View International Limited
Room 701, 16 apt, Lane 165, Rainbow North Street, Ningbo,
China
Зроблено в Китаї

ГАРАНТІЯ НЕ ПОШИРЮЄТЬСЯ НА ВИДАТКОВІ МАТЕРІАЛИ (ФІЛЬТРИ, КЕРАМІЧНІ ТА АНТИПРИГАРНІ ПОКРИТТЯ, ГУМОВІ УЩІЛЬНЮВАЧІ ТА ІНШІ)

Дату виготовлення приладу можна знайти на серійному номері, розташованому на ідентифікаційному стікері на коробці виробу і/або на стікері на самому виробі. Серійний номер складається з 13 знаків, 4-й і 5-й знаки позначають місяць, 6-й і 7-й позначають рік виготовлення приладу.

Виробник на свій розсуд і без додаткових повідомлень може змінювати комплектацію, зовнішній вигляд, країну виробництва, термін гарантії і технічні характеристики моделі. Перевіряйте в момент отримання товару.

КАЗ ПАЙДАЛАНУ БОЙЫНША НҰСҚАУЛЫҚ

ҚАУІПСІЗДІК ШАРАЛАРЫ

Аспапты пайдаланар алдында осы нұсқаулықты мұқият оқыңыз және кейін анықтама алу үшін сақтап қойыңыз.

- Алғашқы қосу алдында бұйымның таңбалауында көрсетілген техникалық сипаттамалары жергілікті желіңіздегі электр қоректенуге сәйкес келетінін тексеріңіз.
- Тек тұрмыстық мақсатта пайдаланыңыз. Аспап өнеркәсіпте қолдануға арналмаған.
- Желілік бауы зақымданған немесе басқа зақымдары бар аспапты пайдаланбаңыз.
- Желілік бау өткір шеттер мен ыстық беттерге тимеуін байқаңыз.
- Желілік бауды аспап корпусының айналасына орамаңыз, бұрамаңыз және тартпаңыз.
- Аспапты қоректену желісінен ажыратқанда желілік бауды тартпай, тек ашадан ұстаңыз.
- Аспапты өз бетімен жөндеуге тырыспаңыз. Ақау туындаған жағдайда жақын орналасқан сервистік орталыққа жолығыңыз.
- Кеңес берілмеген қосымша керек-жарақты пайдалансаңыз, қауіп төнуі немесе аспап зақымдануы мүмкін.
- Аспапты тазалау алдында және оны пайдаланбасаңыз ылғи электр желіден ажыратыңыз.

НАЗАР АУДАРЫҢЫЗ: Аспапты су толған ванна, раковина немесе басқа ыдыстардың қасында пайдаланбаңыз.

- Электр тоқ соқпау және тұтанбау үшін аспапты суға немесе басқа сұйықтыққа батырмаңыз. Егер бұл бола қалса, оны бірден электр желіден ажыратып, тексеру үшін сервистік орталыққа жолығыңыз.
- Аспап физикалық және психикалық шектеулері бар, осы аспапты пайдалану тәжірибесі жоқ адамдармен (соның ішінде балалармен) пайдаланылуға арналмаған. Бұл жағдайда пайдаланушыны оның қауіпсіздігіне жауап беретін адам алдын ала үйрету керек.
- Электр бауды аспапты тасымалдаған кезде тұтқа немесе ілу үшін ілмек ретінде пайдаланбаңыз.
- Тарақ немесе тістерінің бірі зақымданғанда құралды пайдаланбаңыз. Керісінше жағдайда бұл шаш алдырған адамды жарақаттауы мүмкін.

НАЗАР АУДАРЫҢЫЗ: жүздерге үнемі май жағып тұрыңыз.

ЖҮЗДЕРГЕ МАЙ ЖАҒУ

- Құралдың сенімді жұмысын қамтамасыз ету үшін оның жүздеріне май үнемі жағылып тұруы керек.
- Шашқа арналған майды, керосин немесе басқа еріткіш араласқан майды жағуға кеңес берілмейді. Еріткіштің булары майды қоюлатып, жүздің қозғалуын қиындатады.

АЛҒАШҚЫ ПАЙДАЛАНАР АЛДЫНДА

- Шаш алудың алдында құралды тексеріңіз, жүздерінің тістері арасында май жоқтығына көз жеткізіңіз. Май жүздердің арасында тегіс таралуы үшін құралды қосыңыз және олардың тегіс жүрісін тексеріңіз. Шыққан майды сүртіңіз. Осы әрекетті шаш алған сайын жасаңыз.

ТЕХНИКАЛЫҚ СИПАТТАМАЛАРЫ

	Электр қоректену	Қуаты	Нетто / брутто салмағы	Қорап өлшемдері (Ұ x Е x Б)
HE-CL1002	220-240 В, 50 Гц	12 Ватт	0,38 кг / 0,50 кг	180 мм x 58 мм x 240 мм
HE-CL1003	220-240 В, 50 Гц	12 Ватт	0,38 кг / 0,50 кг	180 мм x 58 мм x 240 мм
HE-CL1004	220-240 В, 50 Гц	12 Ватт	0,38 кг / 0,50 кг	180 мм x 58 мм x 240 мм

Өндіруші зауыт:

Cosmos Far View International Limited
Room 701, 16 apt, Lane 165, Rainbow North Street, Ningbo,
China
Қытайда жасалған

КЕПІЛДІК ШЫҒЫН МАТЕРИАЛДАРЫНА (СҮЗГІЛЕР, КЕРАМИКАЛЫҚ ЖӘНЕ КҮЮГЕ ҚАРСЫ ЖАБЫНДЫЛАР, РЕЗИНА НЫҒЫЗДАУЫШТАР МЕН БАСҚАЛАР) ТАРАЛМАЙДЫ.

Аспап жасалу күні бұйым қорабындағы сәйкестендіру стикерінде және/немесе бұйымның өзіндегі стикерде табуға болады. Сериялық нөмір 13 белгіден тұрады, 4-ші және 5-ші белгі аспаптың жасалу айын, 6-шы және 7-ші белгі жылын білдіреді.

Өндіруші аспаптың дизайны мен техникалық сипаттамаларын алдын ала ескетпей өзгерту құқығын өзінде қалдырады.

BLR КІРАЎНІЦТВА ПА ЭКСПЛУАТАЦЫІ

МЕРЫ БЯСПЕКІ

Ўважліва прачытайце дадзеную інструкцыю перад эксплуатацыяй прыбора і захаваеце яе для інфармацыі ў далейшым.

- Перад першапачатковым уключэннем праверце, ці адпавядаюць тэхнічныя характарыстыкі выраба, пазначаныя на маркіроўцы, электрасілкаванню ў Вашай лакальнай сетцы.
- Выкарыстоўвайце толькі ў побытавых мэтах. Прыбор не прызначаны для прамысловага ўжывання.
- Не выкарыстоўвайце па-за памяшканнямі.
- Не пакідайце працуючы прыбор без нагляду.
- Не выкарыстоўвайце прыбор з пашкоджаным сеткавым шнуром ці іншымі пашкоджаннямі.
- Сачыце, каб сеткавы шнур не крапаўся вострых кантаў ці гарачых паверхняў.
- Не цягніце, не перакручвайце і не намотвайце сеткавы шнур вакол корпуса прыбора.
- Падчас адключэння прыбора ад сеткі сілкавання не цягніце за сеткавы шнур, бярыцеся толькі за відэлец.
- Не спрабуйце самастойна рамантаваць прыбор. Пры ўзнікненні непаладак звяртайцеся ў найбліжэйшы сэрвісны цэнтр.
- Выкарыстанне не рэкамендаваных дадатковых прыладаў можа быць небяспечным ці прывесці да пашкоджання прыбора.
- Заўсёды адключайце прыбор ад электрасеткі перад чысткай, а таксама калі Вы ім не карыстаецеся.

УВАГА: Не выкарыстоўвайце прыбор паблізу ваннаў, ракавін ці іншых ёмістасцяў, запоўненых вадой.

- Дзеля пазбягання паразы электрычным токам і ўзгарання, не апускайце прыбор у ваду ці іншыя вадкасці. Калі гэта адбылося, неадкладна адключыце яго ад электрасеткі і звернецеся ў сэрвісны цэнтр для праверкі.
- Прыбор не прызначаны для выкарыстання людзьмі з фізічнымі і псіхічнымі абмежаваннямі (у тым ліку дзецьмі), якія не маюць досведу карыстання дадзеным прыборам. У такіх выпадках карыстальнік павінен быць папярэдне прайнструктаваны чалавекам, які адказвае за яго бяспеку.
- Не выкарыстоўвайце электрашнур у якасці ручкі пры пераносцы ці гафчакі для падвешвання прыбора.
- Не карыстайцеся машынкай пры пашкоджанні грэбня ці аднаго з зубцоў. У адваротным выпадку гэта можа прывесці да траўмаў подстригаемого.

УВАГА: рэгулярна змазвайце лезы.

ЗМАЗВАННЕ ЛЕЗАЎ

- Для забеспячэння надзейнай працы машынкі яе лезы павінны рэгулярна змазвацца.
- Не рэкамендуецца ўжываць для змазкі масла для валасоў, тлушч і масла, разведзенае газай ці іншымі растваральнікамі. Выпарэнне растваральніка можа прывесці да згушчэння алею і цяжкасці руху лезаў.

ПАДРЫХТОЎКА ДА ПРАЦЫ

- Перад пачаткам стрыжкі праверце машынку, пераканаецеся, што паміж зубцамі лезаў няма алею. Уключыце машынку, каб масла раўнамерна размеркавалася паміж лезамі, і праверце раўнамернасць іх ходу. Вытрыце алей, якое выступіў. Рабіце гэта працэдуру апасля кожнай стрыжкі.

ТЭХНІЧНЫЯ ХАРАКТАРЫСТЫКІ

	Электрасілкаванне	Магутнасць	Вес нета / брута	Памеры скрыні (Д x Ш x В)
HE-CL1002	220-240 В, 50 Гц	12 Ватт	0,38 кг / 0,50 кг	180 мм x 58 мм x 240 мм
HE-CL1003	220-240 В, 50 Гц	12 Ватт	0,38 кг / 0,50 кг	180 мм x 58 мм x 240 мм
HE-CL1004	220-240 В, 50 Гц	12 Ватт	0,38 кг / 0,50 кг	180 мм x 58 мм x 240 мм

Вытворца:

Cosmos Far View International Limited
Room 701, 16 apt, Lane 165, Rainbow North Street, Ningbo,
China
Зроблена ў Кітаі

ГАРАНТЫЯ НЕ РАСПАЎСЮДЖАЕЦА НА РАСХОДНЫЯ МАТЭРЫЯЛЫ (ФІЛЬТРЫ, КЕРАМІЧНЫЯ І АНТЫПРЫГАРНІЯ ПАКРЫЦЦІ, ГУМОВЫЯ ЎШЧЫЛЬНЯЛЬНІКІ, І ІНШЫЯ)

Дату вытворчасці прыбора можна знайсці на серыйным нумары, які змешчаны на ідэнтыфікацыйным стыкеры на скрынцы выраба і/ці на стыкеры на самым вырабе. Серыйны нумар складаецца з 13 знакаў, 4-й і 5-й знакі паказваюць месяц, 6-й і 7-й паказваюць год выраба прыбора.

Вытворца на сваё меркаванне і без дадатковых апавяшчэнняў можа змяняць камплектацыю, вонкавы выгляд, краіну вытворчасці, тэрмін гарантыі і тэхнічныя характарыстыкі мадэлі. Правярайце ў момант атрымання тавара.

DEU BEDIENUNGSANLEITUNG

SICHERHEITSMASSNAHMEN

Lesen Sie die vorliegende Bedienungsanleitung vor der Anwendung des Geräts aufmerksam durch und bewahren Sie die zur weiteren Referenz auf.

- Vor der ersten Anschaltung stellen Sie sicher, dass technische Charakteristiken des Geräts, die auf der Markierung stehen, der Stromversorgung in Ihrem lokalen Netz entsprechen.
- Das Gerät soll nur für Haushaltszwecken benutzt werden. Das Gerät ist nicht für Betriebsanwendung bestimmt.
- Verwenden Sie das Gerät mit beschädigter Netzschnur oder anderen Störungen nicht.
- Achten Sie darauf, dass die Netzschnur keine spitzen Kanten und heiße Oberflächen berührt.
- Ziehen Sie, verdrehen Sie und aufspulen Sie die Netzschnur auf das Gehäuse des Geräts nicht.
- Beim Ausschalten des Geräts aus dem Stromnetz ziehen Sie die Netzschnur nicht, halten Sie nur den Stecker.
- Versuchen Sie nicht, das Gerät selbständig zu reparieren. Bei Störungen wenden Sie sich an das naheliegende Service-Zentrum an.
- Die Benutzung des nicht empfohlenen Zubehörs kann gefährlich werden und zur Beschädigung des Geräts führen.
- Schalten Sie das Gerät immer aus dem Stromnetz aus vor der Reinigung oder wenn sie es nicht benutzen.
- VORSICHT: Verwenden Sie das Gerät nicht in der Nähe von Badewannen, Waschbecken und anderen Behältern mit Wasser.
- Um Stromschlag und Entflammung zu vermeiden tauchen Sie das Gerät nicht ins Wasser oder in andere Flüssigkeiten ein. Falls dies passiert ist, schalten Sie es sofort aus dem Stromnetz aus und Störungen wenden Sie sich an das Service-Zentrum für die Prüfung an.
- Das Gerät ist nicht für die Anwendung durch physisch und psychisch behinderte Personen (darunter auch Kinder) bestimmt, die keine Erfahrung in der Anwendung dieses Geräts haben. In solchen Fällen soll der Benutzer vorläufig von einer Person, die Verantwortung für seine Sicherheit trägt, angewiesen.
- Das Stromkabel darf zum Tragen bzw. Aufhängen des Gerätes nicht verwendet werden.
- Der Haarschneider mit einem beschädigten Kamm oder Zahn darf nicht verwendet werden. Dies kann die Hautverletzung verursachen.

ACHTUNG: Klingen sind regelmäßig zu schmieren.

DIE SCHMIERUNG DER BLÄTTER

- Zum sicheren ausfallfreien Betrieb des Haarschneiders sind dessen Klingen regelmäßig zu ölen.
- Zum Schmieren ist es nicht zu empfehlen, Haarfett, Fett oder die mit Kerosin und anderen Lösemitteln verdünnten Schmierstoffe zu verwenden. Die Verdampfung des Lösemittels kann zur Öleindickung und Funktionsstörung der Klingenbewegung führen.

VORBEREITUNG

- Bevor Sie mit Schneiden beginnen, prüfen Sie den Haarschneider und vergewissern sich, dass zwischen den Klingenzähnen kein Öl vorhanden ist. Schalten Sie den Schneider ein, damit das Öl sich zwischen den Klingen gleichmäßig verteilt und testen Sie deren Laufruhe. Wischen Sie das heraustretende Öl ab. Wiederholen Sie diesen Vorgang nach jedem Schneiden.

TECHNISCHE CHARAKTERISTIKEN

	Strom	Leistung	Netto / Bruttogewicht	Kartondurchmesser (L x B x H)
HE-CL1002	220-240 V, 50 Hz	12 W	0,38 kg / 0,50 kg	180 mm x 58 mm x 240 mm
HE-CL1003	220-240 V, 50 Hz	12 W	0,38 kg / 0,50 kg	180 mm x 58 mm x 240 mm

Hersteller:

Cosmos Far View International Limited
Room 701, 16 apt, Lane 165, Rainbow North Street, Ningbo,
China

DIE GARANTIE GILT NICHT FÜR VERBRAUCHSMATERIALIEN (FILTER, KERAMISCHE ANTIHAFTBESCHICHTUNGEN, GUMMIDICHTUNGEN, U.S.W.)

Herstellungsdatum des Geräts findet man auf der Seriennummer, die sich auf dem Identifikationsaufkleber auf dem Karton des Geräts und/oder auf dem Aufkleber auf dem Gerät selbst befindet. Seriennummer besteht von 13 Zeichen, 4. und 5. Zeichen bezeichnen den Monat, 6. und 7. Zeichen - Herstellungsjahr des Geräts.

Der Hersteller kann nach seinem Ermessen und ohne zusätzlichen Benachrichtigungen die Komplettierung, das Aussehen, Herstellungsland, Garantiefrist und technische Charakteristiken des Modells verändern. Überprüfen Sie alles zum Zeitpunkt des Wareneingangs.

ITA MANUALE D'USO

PRECAUZIONI

Prima di collegare l'apparecchio alla fonte di alimentazione, controllare che le caratteristiche tecniche del prodotto indicate nella marcatura corrispondano a quelle della Vostra rete elettrica.

- Da usare esclusivamente a scopi domestici. L'apparecchio non è destinato all'uso industriale.
- Non è ammesso l'uso dell'apparecchio con il cavo di alimentazione danneggiato o nel caso di presenza di ogni altro difetto.
- Controllare che il cavo di alimentazione non contatti gli oggetti affilati e superficie riscaldate.
- Non tirare, non attorcigliare e non avvolgere il cavo di alimentazione al corpo dell'apparecchio.
- Al disinserimento dell'apparecchio dalla rete, non tirare il cavo di alimentazione, ma operare con la spina.
- Non manomettere nell'apparecchio. Nel caso di malfunzionamento rivolgersi al servizio assistenza tecnica locale.
- L'uso degli accessori non raccomandati può risultare pericoloso o provocare il danneggiamento dell'apparecchio.
- Scollegare l'apparecchio dalla rete prima di pulire e se non si usa.
- **ATTENZIONE:** Non usare l'apparecchio in prossimità dei bagni, lavandini od altri recipienti riempiti dell'acqua.
- Per evitare l'elettrocuzione ed incendi non immergere l'apparecchio nell'acqua o in qualsiasi altro tipo di liquido. Nel caso contrario disinserirlo dalla rete elettrica e rivolgersi all'assistenza per effettuare il suo controllo.
- L'apparecchio non è destinato all'uso dalle persone e bambini con alienazioni fisiche, mentali e/o nervose o con insufficienza di esperienza e conoscenza. In questi casi viene effettuato il loro addestramento sull'uso dell'apparecchio da parte della persona responsabile della loro sicurezza.
- Non usare il cavo di alimentazione per trasportare o sospendere l'apparecchio.
- Non usare mai l'apparecchio se le lame o la testina lame sono danneggiate. Altrimenti l'uso dell'apparecchio potrebbe portare danni alle persone.

ATTENZIONE: lubrificare periodicamente le lame.

LA LUBRIFICAZIONE DELLE LAME

- Per garantire il funzionamento sicuro della macchinetta, le sue lame devono essere periodicamente lubrificate.
- E' sconsigliato di usare quali lubrificanti l'olio per capelli, il grasso ed olio diluito con cherosene o con altri diluenti. L'evaporazione del diluente potrebbe portare al condensamento dell'olio e rendere difficile il movimento delle lame.

PREPARAZIONE

- Prima di tagliare i capelli, controllare la macchinetta, assicurarsi che tra i denti non è presente l'olio. Accendere la macchinetta per che l'olio si distribuisca uniformemente tra le lame, e controllare la regolarità di movimento delle lame. Asportare l'olio in eccesso. Eseguire questa operazione dopo ogni uso.

CARATTERISTICHE TECNICHE

	Tensione d'alimentazione	Potenza	Peso netto/brutto	Dimensioni imballo (L x L x A.)
HE-CL1002	220-240 V, 50 Hz	12 W	0,38 kg / 0,50 kg	180 mm x 58 mm x 240 mm
HE-CL1003	220-240 V, 50 Hz	12 W	0,38 kg / 0,50 kg	180 mm x 58 mm x 240 mm
HE-CL1004	220-240 V, 50 Hz	12 W	0,38 kg / 0,50 kg	180 mm x 58 mm x 240 mm

Fabbricante:

Cosmos Far View International Limited
Room 701, 16 apt, Lane 165, Rainbow North Street, Ningbo, China
Fatto in Cina

LA GARANZIA NON VALE PER I MATERIALI DI CONSUMO (FILTRI, RIVESTIMENTI CERAMICI ED ANTIADERENTI, GUARNIZIONI IN GOMMA ED ALTRI).

La data di fabbricazione dell'apparecchio è riportata nel numero di serie posto sull'etichetta identificativa incollata sulla scatola del prodotto e/o sull'etichetta del prodotto stesso. Il numero di serie è composto di 13 simboli, il 4° e 5° simboli indicano il mese di fabbricazione, il 6° e 7° simboli indicano l'anno di produzione dell'apparecchio.

Il produttore si riserva il diritto di apportare modifiche ai componenti, aspetto esterno, paese di origine, periodo di garanzia e caratteristiche tecniche del prodotto a propria discrezione e senza preavviso. Controllare le caratteristiche al momento di ricevimento del prodotto.

ESP MANUAL DE INSTRUCCIONES

MEDIDAS DE SEGURIDAD

Leer atentamente este manual antes de utilizar el aparato y guardarlo para futuras referencias.

- Antes de la primera conexión, comprobar que las características técnicas del producto indicadas en la etiqueta correspondan a la alimentación eléctrica de la red.
- Usar sólo para fines domésticos. El aparato no es para uso industrial.
- No utilizar el aparato con un cable dañado u otros daños.
- Mantener el cable eléctrico lejos de bordes afilados y superficies calientes.
- No tirar, retorcer ni enrollar el cable alrededor del cuerpo del aparato.
- Al desconectar el aparato de la red, no tirar el cable, sacar sólo el enchufe.
- No intentar reparar el aparato por sí mismo. Al surgir alguna falla, dirigirse al centro de servicio más cercano.
- El uso de accesorios no recomendados puede ser peligroso o causar daños del aparato.
- Desenchufar el aparato cada vez antes de limpiarlo y si no lo está utilizando.
- ADVERTENCIA: No utilizar el aparato cerca de bañeras, lavabos u otros recipientes llenos de agua.
- Para evitar descargas eléctricas e incendio, no sumergir el aparato en agua u otros líquidos. Si ello ha ocurrido, desenchufarlo inmediatamente y llamar a un centro de servicio para su control.
- El aparato no está diseñado para utilizarse por personas con discapacidades físicas y mentales (niños tampoco), que no tienen experiencia de uso de este aparato. En estos casos, el usuario debe recibir instrucciones previamente por la persona responsable de su seguridad.
- No utilice el cable como asa para transportar o ojal para colgar el dispositivo.
- No utilice la máquina en caso de avería del peine o de uno de los dientes. De lo contrario, esto puede provocar lesiones en la persona que se corta el pelo.

ATENCIÓN: lubrique regularmente las cuchillas.

LA LUBRICACIÓN DE LAS CUCHILLAS

- Para garantizar un funcionamiento fiable de la máquina sus cuchillas deben engrasarse con regularidad.
- No se recomienda utilizar para la lubricación aceite para el pelo, grasa o aceite diluido con queroseno u otros solventes. La evaporación del disolvente puede conllevar la condensación de aceite y dificultar el movimiento de las cuchillas.

PREPARACIÓN

- Antes de empezar a cortar el pelo, compruebe la máquina, asegúrese de que de que entre los dientes de las cuchillas no haya aceite. Encienda la máquina para que el aceite se distribuya uniformemente entre las cuchillas y compruebe la uniformidad de su funcionamiento. Limpie el aceite que ha salido. Realice esta operación después de cada corte de pelo.

CARACTERÍSTICAS TÉCNICAS

	Alimentación eléctrica	Potencia	Peso neto / bruto	Dimensiones de la caja (L x A x A)
HE-CL1002	220-240 V, 50 Hz	12 W	0,38 kg / 0,50 kg	180 mm x 58 mm x 240 mm
HE-CL1003	220-240 V, 50 Hz	12 W	0,38 kg / 0,50 kg	180 mm x 58 mm x 240 mm
HE-CL1004	220-240 V, 50 Hz	12 W	0,38 kg / 0,50 kg	180 mm x 58 mm x 240 mm

Fabricante:

Cosmos Far View International Limited
Room 701, 16 apt, Lane 165, Rainbow North Street, Ningbo, China
Hecho en China

LA GARANTÍA NO SE EXTIENDE A LOS MATERIALES CONSUMIBLES (FILTROS, CUBIERTAS CERÁMICAS Y ANTIADHERENTES, COMPACTADORES DE CAUCHO, Y OTROS).

Se puede encontrar la fecha de fabricación del aparato en el número de serie ubicado en la etiqueta de identificación en la caja del producto y/o en el cuerpo del producto. El número de serie contiene 13 signos, los signos 4 y 5 designan el mes, los signos 6 y 7 designan el año de producción del aparato.

El fabricante puede sin previo aviso cambiar la lista de equipo, el aspecto, el país de fabricación, el plazo de garantía y las características técnicas del modelo. Comprobar en el momento de la recepción del producto.

FRA NOTICE D'UTILISATION

RECOMMANDATIONS DE SÉCURITÉ

Lire attentivement cette notice avant d'utiliser l'appareil et la garder pour des renseignements ultérieurs.

- Avant la première mise en marche vérifier si les caractéristiques techniques de l'article indiquées par le marquage correspondent à l'alimentation électrique de votre secteur local.
- N'utiliser qu'à des fins domestiques. L'appareil n'est pas prévu à l'usage industriel.
- Ne pas utiliser l'appareil avec un cordon d'alimentation abîmé ou l'appareil avec d'autres endommagements.
- Veiller à ce que le cordon d'alimentation ne touche pas des bords tranchants et des surfaces chaudes.
- Ne pas tirer sur le cordon d'alimentation, ne pas le retordre ni enrouler autour du corps de l'appareil.
- Ne pas tirer sur le cordon d'alimentation pour débrancher l'appareil du secteur, ne tirer que sur la fiche.
- Ne pas chercher à réparer l'appareil soi-même. En cas de panne ou de mauvais fonctionnement veuillez vous adresser au centre service de proximité.
- L'utilisation des accessoires non recommandés peut s'avérer dangereux ou endommager l'appareil.
- Toujours débrancher l'appareil du secteur avant son nettoyage ou s'il n'est pas utilisé.

ATTENTION : Ne pas utiliser l'appareil à proximité des baignoires, éviers ou d'autres réservoirs remplis d'eau.

- Pour éviter l'électrocution et l'inflammation, ne pas plonger l'appareil dans l'eau ou d'autres liquides. Si c'est arrivé, le débrancher du secteur immédiatement et s'adresser au centre de service pour contrôle.
- L'appareil n'est pas prévu pour être utilisé par des personnes (y compris les enfants) dont les capacités physiques ou mentales sont réduites, ou des personnes dénuées d'expérience de manipulation de cet appareil. Dans de tels cas, l'utilisateur doit bénéficier d'instructions préalables par l'intermédiaire d'une personne responsable de sa sécurité.
- Ne pas utiliser le cordon comme une poignée lors du transport ou des oeillets pour accrocher l'unité.
- Ne pas utiliser la machine en cas de dommages ou de la crête de l'une des dents. Sinon, il peut conduire à des blessures tondre.

NOTE: lubrifier les lames régulièrement.

LA LUBRIFICATION DES LAMES

- Pour assurer un fonctionnement fiable de la machine les lames doivent être graissées régulièrement.

- Il n'est pas recommandé pour la graissage d'utiliser de l'huile de cheveux, de la graisse et de l'huile, diluée avec du kérosène ou d'autres solvants. L'évaporation du solvant peut conduire à la condensation de l'huile et de la difficulté de mouvement des lames.

PRÉPARATION À L'UTILISATION

- Avant de démarrer la machine vérifiez la, assurez-vous que entre les dents de la lame il n'ya pas d'huile. Allumez la machine pour que l'huile se répartisse équitablement entre les lames et vérifiez l'uniformité de leur cours. Essuyez l'huile. Effectuez cette opération après chaque coupe de cheveux.

CARACTERISTIQUES TECHNIQUES

	Alimentation électrique	Puissance	Poids net / brut	Cotes de la boîte (L x P x H)
HE-CL1002	220-240 V, 50 Hz	12 W	0,38 kg / 0,50 kg	180 mm x 58 mm x 240 mm
HE-CL1003	220-240 V, 50 Hz	12 W	0,38 kg / 0,50 kg	180 mm x 58 mm x 240 mm
HE-CL1004	220-240 V, 50 Hz	12 W	0,38 kg / 0,50 kg	180 mm x 58 mm x 240 mm

Fabricant:

Cosmos Far View International Limited
Room 701, 16 apt, Lane 165, Rainbow North Street, Ningbo, China
Fabriqué en Chine

LA GARANTIE NE COUVRE PAS DES CONSOMMABLES (FILTRES, REVETEMENTS CERAMIQUES ET ANTIADHESIFS, JOINTS EN CAOUTCHOUC ETC).

Vous pouvez trouver la date de fabrication de l'appareil dans le numéro de série imprimé à l'autocollant d'identification situé sur la boîte du produit et/ou à l'autocollant sur le produit lui-même. Le numéro de série comprend 13 symboles, les 4ème et 5ème chiffres indiquent le mois, les 6ème et 7ème – l'an de fabrication de l'appareil.

Le fabricant peut modifier à son gré et sans préavis la composition le lot de livraison, le design, le pays de fabrication, la durée de garantie et les caractéristiques techniques d'un modèle. Veuillez vous en informer à la réception du produit.

PRT MANUAL DE INSTRUÇÕES

MEDIDAS NECESSÁRIAS PARA A SEGURANÇA

Leia atentamente este manual antes de usar o aparelho e guarde-o para referência futura.

- Ligando o aparelho pela primeira vez verifique se as especificações do produto indicadas no rótulo correspondem às especificações da sua rede elétrica.
- Utilize apenas para fins domésticos. O aparelho não se destina para uso industrial.
- Não utilize o aparelho com um cabo danificado ou com outros danos.
- Mantenha o cabo de alimentação afastado de bordas afiadas e superfícies quentes.
- Não puxe, torça ou enrole o cabo de alimentação em volta do corpo do aparelho.
- Ao desconectar o aparelho da rede elétrica, não puxe o cabo de alimentação, sempre segure o plugue.
- Não tente reparar o aparelho. Se tiver problemas, por favor, contacte o centro de assistência mais próximo.
- O uso de acessórios não recomendados pode ser perigoso ou causar danos ao aparelho.
- Sempre desconecte o aparelho da rede elétrica antes de limpar e caso não utilizar o aparelho.

ATENÇÃO: Não utilize o aparelho perto de banheiras, pias ou outros recipientes cheios de água.

- Para evitar choque elétrico e incêndio, não mergulhe o aparelho em água ou outros líquidos. Se isso ocorrer, desconecte-o imediatamente da rede elétrica e contacte o centro de assistência para verificar o aparelho danificado.
- O aparelho não se destina ao uso por pessoas com deficiências físicas e mentais (incluindo crianças), quem não têm experiência com o aparelho. Em tais casos, o utilizador deve em primeiro lugar ser instruído pela pessoa responsável pela sua segurança.
- Não utilize o fio elétrico na qualidade dum pega para o transporte ou dum laço para pendurar o aparelho.
- Não utilize a máquina quando o pente fôr danificado ou pelo menos um dente. Caso contrário isto pode levar aos traumas da pessoa sujeita ao corte de cabelo.

ATENÇÃO: lubrifique regularmente as lâminas.

A LUBRIFICAÇÃO DAS LÂMINAS

- Para garantir o funcionamento seguro da máquina, as lâminas tem de ser lubrificadas regularmente.
- Não se recomenda empregar para lubrificação o óleo para cabelos, gordura e óleo diluído com querosene ou outros dissolventes. A vaporização do dissolvente pode causar a condensação do óleo e dificuldades do movimento das lâminas.

PREPARAÇÃO

- Antes de começar cortar o cabelo verifique a máquina, certifique-se que não haja óleo entre os dentes das lâminas. Ligue a máquina para que o óleo se distribua regularmente entre as lâminas, e verifique a regularidade da sua marcha. Limpe o óleo aparecido. Faça esta operação depois de cada corte.

ESPECIFICAÇÕES

	Alimentação	Potência	Peso líquido/peso bruto	Dimensões da caixa (L x W x H)
HE-CL1002	220-240 V, 50 Hz	12 W	0,38 kg / 0,50 kg	180 mm x 58 mm x 240 mm
HE-CL1003	220-240 V, 50 Hz	12 W	0,38 kg / 0,50 kg	180 mm x 58 mm x 240 mm
HE-CL1004	220-240 V, 50 Hz	12 W	0,38 kg / 0,50 kg	180 mm x 58 mm x 240 mm

Fabricante:

Cosmos Far View International Limited
Room 701, 16 apt, Lane 165, Rainbow North Street, Ningbo, China
Fabricado na China

A GARANTIA NÃO COBRE ELEMENTOS CONSUMÍVEIS (FILTROS, REVESTIMENTO CERÂMICO E ANTIADERENTE, VEDAÇÕES DE BORRACHA E OUTROS).

A data de fabricação do aparelho pode ser encontrado no número de série que está na etiqueta de identificação na caixa do produto e/ou na etiqueta sobre o produto. O número de série é composto por 13 caracteres, os caracteres 4 e 5 indicam o mês, 6 e 7 indicam o ano de fabricação do aparelho.

O fabricante a seu exclusivo critério e sem aviso prévio pode mudar o conjunto completo, aparência, país de fabricação, prazo da garantia e características técnicas do modelo. Verifique no momento da recepção da mercadoria.

EST KASUTUSJUHEND

OHUTUSNÕUDED

Lugege enne seadme kasutamist kaasasolev kasutusjuhend täies ulatuses tähelepanelikult läbi ning hoidke see edaspidiseks kasutuseks alles.

- Kontrollige enne toote esmakordset kasutuselevõttu, kas markeeringul esitatud tehnilised andmed vastavad Teie toitevõrgu pingele.
- Seade on mõeldud kasutamiseks kodusel majapidamises ning pole ettenähtud tööstuses kasutamiseks.
- Ärge kasutage seadet väljas.
- Ärge jätke töötavat seadet järelvalveta.
- Ärge kasutage kahjustatud võrgujuhtme või muu kahjustusega seadet.
- Jälgige, et võrgujuhe ei puutuks kokku teravate servade ning kuumade pindadega.
- Ärge tirige ega keerutage juhet ümber seadme korpust.
- Seadme väljalülitamisel vooluvõrgust ärge sikutage juhtmest vaid tõmmake see pistikust kinni hoides stepslist välja.
- Ärge parandage seadet iseseisvalt. Rikete ilmnemisel pöörduge lähimasse hooldustöökotta.
- Seadme komplekti mittekuuluvate osade kasutamine võib olla ohtlik ning põhjustada seadme riket.
- Alati enne seadme puhastamist või kui Te seda ei kasuta, lülitage seade vooluvõrgust välja.

Tähelepanu: Ärge kasutage seadet veega täidetud vannide, anumate või muude nõude läheduses.

- Ärge paigutage seadet vette või muusse vedelikku, vältimaks elektrilöögi saamist või seadme süttimist. Kui see on juhtunud, võtke seade viivitamatult vooluvõrgust välja ning pöörduge teeninduskeskusesse.
- Seade pole ette nähtud kasutamiseks vastavate kogemusteta piiratud füüsiliste või psüühiliste võimetega inimeste (sealhulgas ka laste) poolt. Sellistel puhkudel peab kasutajat eelnevalt juhendama inimene, kes vastutab tema ohutuse eest.

- Seadme ülekandmisel ärge kasutage juhet käepidemena või aasasid seadme ülesriputamiseks.
- Ärge kasutage masinat harja või ühe hammastest vigastumise korral. Vastasel juhul võib see tekitada kliendile trauma.

TÄHELEPANU: õlitage terasid regulaarselt.

ÕLITAMINE LABAD

- Masina kindla töö tagamiseks peab selle terasid regulaarselt õlitama.
- Õlitamiseks ei soovitata kasutada juukseõlisid, petrooleumiga või muude lahustitega lahustatud rasvasid või õlisid. Lahusti aurustumine võib tingida õli paksenemise ja terade raskendatud liikumise.

ETTEVALMISTUSED

- Enne juukselõikust kontrollige masinat, veenduge, et terade vahel ei oleks õli. Lülitage masin sisse, et õli jaotuks ühtlaselt terade vahel ja kontrollige nende käigu ühtlust. Kuivatage väljavoolanud õli. Korrake seda operatsiooni peale igat lõikust.

TEHNILISED ANDMED

	Elektertoide	Võimsus	Neto/ bruto kaal	Pakendi mõõtmed (P x L x K)
HE-CL1002	220-240 V, 50 Hz	12 W	0,38 kg / 0,50 kg	180 mm x 58 mm x 240 mm
HE-CL1003	220-240 V, 50 Hz	12 W	0,38 kg / 0,50 kg	180 mm x 58 mm x 240 mm
HE-CL1004	220-240 V, 50 Hz	12 W	0,38 kg / 0,50 kg	180 mm x 58 mm x 240 mm

Tootja:

Cosmos Far View International Limited
Room 701, 16 apt, Lane 165, Rainbow North Street, Ningbo, China
Valmistatud Hiinas

GARANTII EI KEHTI TARVIKUTELE (FILTRID, KERAAMILINE NING KÕRBEMISKINDEL KATE, KUMMIST TIHENDID NING MUU).

Valmistamiskuupäev kajastub tootenumbri kleebisel toote pakendil ja / või tootel. Tootenumber koosneb 13-st numbrist, millest 4. ja 5. näitavad kuud, 6. ja 7. toote valmistamise aastat. Tootja võib oma äranägemisel eelnevalt teavitamata muuta toote komplekti, välisilmet, tootjamaad, garantiiaega, mudeli tehnilist kirjeldust. Kontrollige kauba kättesaamisel.

LTU NAUDOJIMO INSTRUKCIJA

SAUGOS PRIEMONĖS

Ikdėmiai perskaitykite šią instrukciją prieš naudodamiesi prietaisu ir išsaugokite, kad ir vėliau galėtumėte pasiskaityti.

- Prieš įjungdami pirmą kartą patikrinkite, ar markiruotėje nurodyti gaminio techniniai duomenys atitinka elektros tiekimo parametrus jūsų vietos tinkluose.
- Naudokite tik buities tikslams. Prietaisas neskirtas pramoniniam naudojimui.
- Nenaudokite lauke.
- Nenaudokite prietaiso, jeigu pažeistas tinklo laidas arba yra kitų gedimų.
- Žiūrėkite, kad tinklo laidas nesiliestų prie aštrių briaunų ir įkaitusių paviršių.
- Netraukite, nepersukite ir neapvyniokite apie prietaiso korpusą tinklo laido.
- Išjungdami prietaisą iš elektros tinklo, netraukite už elektros srovės laido, imkite tik už šakutės.
- Nebandykite patys taisyti sugedusio prietaiso. Kilus nesklandumams kreipkitės į artimiausią techninės priežiūros centrą.
- Naudoti nerekomenduojamus priedus gali būti pavojinga arba dėl jų prietaisas gali sugesti.
- Visada išjunkite prietaisą iš elektros tinklo prieš valydami arba jeigu juo nesinaudojate.

DĖMESIO: Nenaudokite prietaiso arti vonios, kriauklės ir kitų pripildytų vandens talpų.

- Kad išvengtumėte sužalojimų elektros srove ir gaisro, nepanardinkite prietaiso į vandenį arba kitą skystį. Jeigu tai atsitiko, nedelsdami išjunkite jį iš elektros tinklo lizdo ir kreipkitės į techninės priežiūros centrą, kad patikrintų.

- Prietaisas neskirtas naudoti žmonėms, urių fizinės ar psichikos galimybės yra ribotos (taip pat ir vaikams), arba jei jie neturi šio prietaiso eksploataavimo įgūdžių. Tokiu atveju naudotoją turi iš anksto išmokyti elgtis su prietaisu žmogus, atsakingas už jo saugą.
- Nenaudokite elektros laido vietoj nešimo rankenos arba kilpos prietaisui pakabinti.
- Nesinaudokite plaukikirpe, jeigu sulūžusios šukos arba kuris nors dantelis. Jeigu šito nepaisysite, galite sužeisti kerpamą žmogų.

DĖMESIO: nuolat tepkite peiliukus.

TEPIMAS PEILIAI

- Kad plaukikirpė veiktų patikimai, peiliukus reikia nuolat tepti.
- Nerekomenduojame tepti peiliukų plaukų aliejumi, riebalais, taip pat alyva, atskiesta žibalu ar kitais tirpikliais. Kadangi tirpikliams išgaravus alyva gali sutirštėti ir peiliukai ims judėti sunkiau.

PASIRUOŠIMAS

- Prieš pradėdami kirpti patikrinkite plaukikirpę, įsitinkite, kad tarp peiliukų dantelių nėra alyvos. Įjunkite plaukikirpę, kad alyva tolygiai pasiskirstytų tarp peiliukų ašmenų, taip pat patikrinkite, ar peiliukai juda tolygiai. Nušluostykite išsiskyrusią alyvą. Šią procedūrą atlikite po kiekvieno kirpimo.

TECHNINIAI DUOMENYS

	Elektros srovės tiekimas	Galia	Neto / bruto svoris	Dėžės matmenys (l x P x A)
HE-CL1002	220-240 V, 50 Hz	12 W	0,38 kg / 0,50 kg	180 mm x 58 mm x 240 mm
HE-CL1003	220-240 V, 50 Hz	12 W	0,38 kg / 0,50 kg	180 mm x 58 mm x 240 mm
HE-CL1004	220-240 V, 50 Hz	12 W	0,38 kg / 0,50 kg	180 mm x 58 mm x 240 mm

Gamintojas:

Cosmos Far View International Limited
Room 701, 16 apt, Lane 165, Rainbow North Street, Ningbo, China
Pagaminta Kinijoje

GARANTIJA NETAIKOMA EKSPLOATACINĖMS MEDŽIAGOMS (FILTRAMS, KERAMINĖMS IR NESVYLANČIOMS DANGOMS, GUMINIAMS SANDARINIMO ŽIEDAMS IR KT.)

Prietaiso paminimo datą galima rasti serijos numerį, kuris nurodytas identifikavimo lipduke ant gaminio dėžės ir/arba lipduke, užklijuotame ant paties gaminio. Serijos numerį sudaro 13 ženklų, 4-as ir 5-as ženklas reiškia prietaiso pagaminimo mėnesį, 6-as ir 7-as metus.

Gamintojas savo nuožiūra ir papildomai nepranešdamas gali keisti gaminio komplekto sudėtį, išvaizdą, šalį gamintoją, garantijos terminą ir modelio techninius duomenis. Tikrinkite pasiimdami prietaisą.

LVA LIETOŠANAS INSTRUKCIJA

DROŠIBAS PASĀKUMI

Pirms ierices lietošanas uzmanīgi izlasiet šo instrukciju un saglabājiet to kā izziņas materiālu līdz ierices ekspluatācijas beigām.

- Pirms sākotnējās ieslēgšanas pārbaudiet, vai uz marķējuma norādītie ierices tehniskie parametri atbilst elektropadevei Jūsu lokālajā tīklā.
- Lietojiet tikai sadzīves vajadzībām. Ierīce nav paredzēta rūpnieciskai izmantošanai.
- Nelietot ārpus telpām.
- Neatstājiet strādājošu ierīci bez uzraudzības.
- Nelietojiet ierīci ar bojātu tīkla elektro vadu vai ar citiem bojājumiem.
- Sekojiet tam, lai tīkla elektro vads nepieskaras asām šķautnēm vai karstām virsmām.
- Nevelciet, nesalokiet un neuztiniet tīkla elektro vadu ap ierīces korpusu.
- Atslēdzot ierīci no elektropadeves tīkla, nevelciet aiz tīkla elektro vada, izņemiet kontaktdakšu no elektrorozetes.
- Nemēģiniet patstāvīgi remontēt ierīci. Ja rodas traucējumi tās darbībā, vērsieties tuvākajā servisa centrā.
- Nerekomendētu papildpiederumu lietošana var būt bīstama vai var izraisīt ierīces sabojāšanos.
- Vienmēr atvienojiet ierīci no elektrotīkla pirms tīrīšanas vai gadījuma, kad Jūs to nelietosiet.

UZMANĪBU: Nelietojiet ierīci vannu, izlietņu un citu ar ūdeni piepildītu rezervuāru tuvumā.

- Lai novērstu elektriskās strāvas sitiena un aizdegšanās iespējamību, neiegremdējiet ierīci ūdenī vai citos šķidrumos. Ja tomēr tas ir noticis, nekavējoties atslēdziet to no elektrotīkla un vērsieties servisa centrā, lai veiktu ierīces pārbaudi.
- Ierīce nav paredzēta, lai to lietotu cilvēki (ieskaitot bērņus), kuriem ir ierobežotas fiziskas vai psihiskas spējas, un kuriem nav pieredzes darbā ar šo ierīci. Tādos gadījumos pirms lietošanas cilvēkam, kas atbild par viņa drošību, ir jāveic instruktaža par ierīces lietošanu.
- Neizmantojiet elektrovadu kā rokturi, pārnēsājot, vai kā cilpu, pakarinot ierīci.
- Nelietojiet ierīci, ja ir sabojāta viena no ķemmēm vai viens no ķemmes zariem. Pretējā gadījumā tas var izraisīt traumu cilvēkam, kam tiek apgriezti mati.

UZMANĪBU: regulāri ieeļļojiet asmeņus.

EĻĻOŠANA ASMEŅU

- Lai nodrošinātu ierīces pareizu un drošu darbību, tās asmeņi ir regulāri jāieeļļo.
- Nav ieteicams ieeļļošanai izmantot ar petroleju vai citiem šķīdinātājiem atšķaidītu matu eļļu, taukus vai sviestu. Šķīdinātāja iztvaikošana var izraisīt eļļu sabiezēšanu, kas savukārt var traucēt asmeņu kustībai.

SAGATAVOŠANA DARBAM

- Pirms uzsākt matu apgriešanu pārbaudiet ierīci, pārliecinieties, ka starp asmeņu zariem nav eļļas. Ieslēdziet ierīci, lai eļļa vienmērīgi sadalās starp zariem, un pārbaudiet, cik vienmērīga ir to gaita. Noslaukiet uz virsmas nokļuvušo eļļu. Veiciet šo operāciju pēc katras matu griešanas.

TEHNISKIE PARAMETRI

	Elektrobarošana	Jauda	Neto/ bruto svars	Kārbas izmēri (G x P x A)
HE-CL1002	220-240 V, 50 Hz	12 W	0,38 kg / 0,50 kg	180 mm x 58 mm x 240 mm
HE-CL1003	220-240 V, 50 Hz	12 W	0,38 kg / 0,50 kg	180 mm x 58 mm x 240 mm
HE-CL1004	220-240 V, 50 Hz	12 W	0,38 kg / 0,50 kg	180 mm x 58 mm x 240 mm

Ražotājs:

Cosmos Far View International Limited
Room 701, 16 apt, Lane 165, Rainbow North Street, Ningbo, China
Ražots Ķīnā

GARANTĪJA NAV ATTIECINĀMA UZ TĀDIEM MATERIĀLIEM, KĀ KERAMISKIE UN NEPIEDEGOŠIE PĀRKLĀJUMI, GUMIJAS BLĪVĒJUMI, FILTRI UN CITI.

Ierīces izgatavošanas datums ir atrodams sērijas numurā, kas atrodas uz identifikācijas uzlīmes uz ierīces iesaiņojuma kārbas un/ vai uz uzlīmes uz paša izstrādājuma. Sērijas numurs sastāv no 13 zīmēm, 4. un 5. zīme apzīmē mēnesi, 6. un 7. – ierīces izgatavošanas gadu.

Ražotājs pēc saviem ieskatiem un bez papildus izziņošanas var mainīt ierīces modeļa komplektāciju, ārējo izskatu, ražotājvalsti, garantijas termiņu un tehniskos parametrus. Pārbaudiet to preces saņemšanas brīdī.

FIN KÄYTTÖOHJE

TURVATOIMET

Lue tämä käyttöohje huolellisesti ennen laitteen käyttöönottoa ja pidä se tallessa myöhempää ohjeistusta varten.

- Tarkista ennen laitteen ensimmäistä kytkemistä, että sen merkityt tekniset tiedot vastaavat paikallisen verkkovirtasi virtalähdettä.
- Käytettävä pelkästään kotitaloustarkoituksiin. Laite ei sovellu teolliseen käyttöön.
- Älä käytä laitetta ulkona.
- Älä käytä laitetta, jossa on vahingoittunut verkkojohto tai muita vaurioita.
- Pidä huolta, että verkkojohto ei kosketa teräviä reunoja tai kuumia pintoja.
- Älä vedä, kierrä tai väännä verkkojohtoa laitteen rungon ympärille.
- Kun irrotat laitteen virtalähteestä, älä vedä itse verkkojohdosta vaan sen töpselistä.
- Älä yritä korjata laitetta omatoimisesti. Käyttövirheiden ilmetessä ota yhteyttä lähimpään huoltoliikkeeseen.

- Muiden, kuin suositeltujen lisävarusteiden käyttö voi olla vaarallista ja johtaa laitteen vahingoittumiseen.
- Irrota laite aina verkkovirrasta ennen sen puhdistamista tai kun et käytä sitä.

HUOMIO: Älä käytä laitetta kylpyammeiden, pesualtaiden tai muiden vedellä täytettyjen astioiden lähellä.

- Vältäaksesi sähköisku ja tulipaloja, älä upota laitetta veteen tai muihin nesteisiin. Jos tämä josta tapauksessa sattuu tapahtumaan, kytke laite välttämättömästi verkkovirrasta ja ota yhteyttä huoltokeskukseen tarkastusta varten.
- Laite ei ole tarkoitettu fyysisistä tai mielenterveysongelmista kärsivien, tai puutteellista tietoa laitteen käytöstä omaavien henkilöiden (mukaan lukien lapset) käytettäväksi. Näissä tapauksissa käyttäjän tulee olla opetettu käyttämään kyseistä laitetta heidän turvallisuudestaan vastaavan henkilön alaisuudessa.
- Älä kanna laitetta sen virtajohdosta tai käytä johtoa laitteen ripustukseen.
- Älä käytä konetta, jos sen harja- tai teräosa on vaurioitunut. Tämä voi johtaa sen henkilön, jonka hiuksia leikataan, vammoihin.

HUOMIO: voitele terät säännöllisesti.

EPÄTERÄVYYTTÄ REUNAT

- Jotta kone toimisi luotettavasti, sen terät tulee voidella säännöllisesti.
- Hiussöljyn, rasvan, kerosiinia tai muita liuottimia sisältävän öljyn käyttö voiteluun ei ole suositeltavaa. Liuottimen haihtuminen voi johtaa öljyn tiivistymiseen, joka puolestaan saattaa vaikeuttaa leikkuuterien liikettä.

VALMISTELU TYÖ

- Tarkista laite ennen hiustenleikkuun aloittamista ja varmista, että terien välissä ei ole öljyä. Käynnistä kone, jotta öljy leviäisi tasaisesti terien väliin ja tarkista, että terät liikkuvat tasaisesti. Pyyhi yli jäävä öljy pois. Tee tämä toimenpide jokaisen leikkuukerran jälkeen.

TEKNISET TIEDOT

	Sähköjännite	Teho	Paino / kokonaispaino	Laatikon mitat (P x L x K)
HE-CL1002	220-240 V, 50 Hz	12 W	0,38 kg / 0,50 kg	180 mm x 58 mm x 240 mm
HE-CL1003	220-240 V, 50 Hz	12 W	0,38 kg / 0,50 kg	180 mm x 58 mm x 240 mm
HE-CL1004	220-240 V, 50 Hz	12 W	0,38 kg / 0,50 kg	180 mm x 58 mm x 240 mm

Valmistaja:

Cosmos Far View International Limited
Room 701, 16 apt, Lane 165, Rainbow North Street, Ningbo, China
Valmistettu Kiinassa

TAKUU EI SISÄLLÄ EHTYVIÄ VARUSTEITA (SUODATTIMIA, KERAAMISIA JA TARTTUMATTOMIA PINNOITTEITA, KUMISIA TIIVISTEITÄ JA MUITA)

Laitteen valmistuspäivämäärän voi löytää sarjanumerosta, joka sijaitsee laitteen laatikon tunnistuskilpitarasssa ja/tai itse laitteeseen kiinnitettyssä tarasssa. Sarjanumero koostuu 13:sta merkistä, 4:s ja 5:s merkki osoittavat valmistuskuukauden, 6:s ja 7:s osoittavat valmistusvuoden.

Valmistaja voi muuttaa mallin pakkauskokonaisuutta, ulkonäköä, valmistusmaata, takuu-aikaa ja teknisiä tietoja harkintansa ja ilman ennakoilmoitusta. Tarkista laitteen vastaanottamisen yhteydessä.

ISR הוראות הפעלה

בטיחות

לפני שימוש במכשיר תקראו מדריך זה בעיון ותשמרו אותו לשימוש עתידי.
לפני הפעלה ראשונה, בדקו שמאפיינים טכניים של המוצר הרשומים בתיוג מתאימים לנקודת חשמל שלכם.
יש לשמש במכשיר רק למטרות ביתיות. אין להשתמש במכשיר למטרות תעשייתיות.
אין להשתמש בחוץ.
אל תשאירו מכשיר מופעל ללא השגחה.
אין להשתמש במכשיר עם כבל פגום או ליקויים בטיחותיים אחרים.
תשמרו כדי שכבל החשמל לא נגע בקצוות חדים ומשטחים חמים.
אל תמשכו, אל תסובבו ואל תגלגלו את כבל החשמל סביב הגוף של המכשיר.
בעת ניתוק המכשיר מנקודת חשמל אל תמשכו את כבל החשמל, תחזיקו את התקע בלבד.

אל תנסו לתקן את המכשיר בעצמכם. במקרה של תקלות פנו למרכז שירות הקרוב. שימוש באביזרים נוספים שאינם מומלצים עלול להיות מסוכן או לגרום נזק למכשיר. יש לנתק את המכשיר לפני ניקוי ואם אתם לא משתמש בו.

שימו לב! אין להשתמש במכשיר בקרבת אמבטיות, כיורים או מכילים אחרים מלאים במים.

כדי להימנע מהלם חשמלי והידלקות, אין לטבול מכשיר במים או נוזלים אחרים. אם זה קרה, יש לנתק אותו מייד ולפנות למרכז שירות לבדיקה. המכשיר אינו מיועד לשימוש על ידי אנשים עם מוגבלויות פיזיות ונפשיות (כולל ילדים), עם חוסר ניסיון בשימוש המכשיר. במקרים כאלה, המשתמש חייב להיות הורה מראש על ידי אדם אחראי לבטיחותו. מברשת לניקוי הלהבים.

אין להשתמש בכבל כידית להעברה או לולאה לתליית המכשיר.

אין להשתמש במכונה במקרה של נזק של אחד מהשיניים. אחרת, זה יכול להוביל לפציעות.

שימו לב: יש לשמן את הלהב באופן קבוע.

טישטושי קצוות

כדי להבטיח פעולה אמינה של להבי המכונה הם צריכים להיות משומנים באופן קבוע.

לא מומלץ לשימון שמן שיער, שומן ושמן, בדילול עם נפט או ממסים אחרים. אידיוי של הממס עלול להוביל לעיבוי של שמן וקושי בתנועת הלהבים.

לקראת עבודה

לפני תחילת התסרוקת יש לבדוק את המכונה, ודא שבין השיניים של הלהבים אין שמן. תפעלו את המכונה כך שהשמן תתפשט באופן שווה בין הלהבים ותבדקו את האחידות של מהלך שלהם. תנגבו את השמן שהופיע. תבצעו פעולה זו לאחר כל תספורת.

אופיינים טכניים

	ספק כוח	כוח	ברוטו למשקל נטו	(גובה * רוחב * אורך) אריזה גודל
HE-CL1002	הרץ 50, וולט 220-240	ואט 12	ק"ג 0,50 / ק"ג 0,38	מ"מ 180 x 58 x 240
HE-CL1003	הרץ 50, וולט 220-240	ואט 12	ק"ג 0,50 / ק"ג 0,38	מ"מ 180 x 58 x 240
HE-CL1004	הרץ 50, וולט 220-240	ואט 12	ק"ג 0,50 / ק"ג 0,38	מ"מ 180 x 58 x 240

ורצי:

Cosmos Far View International Limited
Room 701, 16 apt, Lane 165, Rainbow North Street, Ningbo, China
תוצרת סין.

אחריות אינה מכסת פריט מתכלה (מסננים, ציפוי קרמי וטפולון, פסי גומי (rubber seal) ועוד).

תאריך הייצור של המכשיר ניתן למצוא במספר סידורי הנמצא על מדבקת זיהוי שעל אריזת המוצר ו/או על גבי מדבקה שעל מוצר עצמו. מספר סידורי מורכב מ13 סימנים, סימנים 4 ו-5 מציינים את החודש, 6 ו-7 מציינים על שנת הייצור של המכשיר.

היצרן בשיקול דעתו וללא הודעות נוספות עשוי לשנות את הרכיבים, עיצוב, ארץ ייצור, תקופת האחריות ומאפיינים טכניים של הדגם. בדקו בעת קבלת המוצר.

סין תוצרת

POL INSTRUKCJA OBSŁUGI

ŚRODKI BEZPIECZEŃSTWA

Przed rozpoczęciem użytkowania urządzenia uważnie przeczytaj daną instrukcję i zachowaj ją jako poradnik na przyszłość.

- Używaj urządzenia wyłącznie w celach domowych. Urządzenie nie jest przeznaczone do zastosowania przemysłowego.
- Nie używaj poza pomieszczeniami.
- Nie pozostawiaj działające urządzenie bez kontroli.
- Nie próbuj samodzielnie naprawiać urządzenia. W przypadku powstania usterek zwróć się do najbliższego centrum serwisowego.
- Urządzenie nie jest przeznaczone do używania przez osoby z upośledzeniami fizycznymi lub i psychicznymi (również dzieci), które nie mają doświadczenia w użytkowaniu danego urządzenia. W takich przypadkach użytkownik powinien być wstępnie poinstruowany przez osobę odpowiedzialną za jego bezpieczeństwo.
- Nie dopuszczaj do przedostania się do otworu w korpusie maszyny przedmiotów postronnych i kropli wody.
- Przed użyciem maszyny sprawdź wzajemne dopasowanie jej ostrzy.

- Nie kładź włączonej maszynki na jakąkolwiek powierzchnię.
- Nie używaj maszynki z uszkodzonym grzebieniem lub jednym z ząbków. W przeciwnym przypadku może to doprowadzić do obrażeń osoby podstrzyganej.

UWAGA REGULARNIE SMARUJ OSTRZA!

SMAROWANIE OSTRZY

- Montaż ostrzy należy przeprowadzać po czyszczeniu lub wymianie uszkodzonych części.
- Ząbki górnego i dolnego ostrza przy montażu powinny dokładnie zgadzać się ze sobą.
- Końce ząbków ostrza górnego powinny być wysunięte mniej więcej o 1,2 mm powyżej końców ostrza dolnego, tak jak jest to pokazane na rysunku.
- Jeśli ostrza są ustawione nieprawidłowo, nasmaruj je kilkoma kroplami oleju, włącz na kilka sekund maszynkę, następnie wyłącz ją i wyjmij wtyczkę przewodu elektrycznego z gniazda. Z lekka obluź śruby i ponownie ustaw ostrza względnie siebie. Po ustawieniu ostrzy dokręć śruby.

OBSŁUGA TECHNICZNA

- W celu zapewnienia niezawodnego działania maszynki jej ostrza należy regularnie smarować.
- Nie jest zalecane używanie do smarowania oleju do włosów, tłuszczu i oleju rozcieńzonego naftą lub innymi rozpuszczalnikami. Wyparowanie rozpuszczalnika może doprowadzić do zagęszczenia oleju i utrudnienia ruchu ostrzy.

PRZYGOTOWANIE DO UŻYCIA

- Przed rozpoczęciem strzyżenia sprawdź maszynkę, upewnij się, że między ząbkami ostrzy nie ma oleju. Włącz maszynkę i popatrz na suw ostrz, powinny one swobodnie przesuwają się. Przeprowadź daną operację również po zakończeniu używania maszynki. Podczas używania maszynki nie dopuszczaj do zaplątywania się przewodu elektrycznego.
- Posadź osobę podstrzyganą na krześle w taki sposób, aby jego głowa znajdowała się na poziomie Twoich oczu. Sprzyja to lepszej widoczności i pozwala kontrolować proces strzyżenia.
- Dokładnie rozczesz włosy, aby usunąć wszystkie splątania włosów.
- Owiń szyję osoby podstrzyganej ręcznikiem, aby ścięte włosy nie trafiły za kolniesz.

CHARAKTERYSTYKI TECHNICZNE

	Zasilanie elektryczne	Moc	Waga netto / brutto	Wymiary opakowania (D x S x W)
HE-CL1002	220-240 V, 50 Hz	12 W	0,38 kg / 0,50 kg	180 mm x 58 mm x 240 mm
HE-CL1003	220-240 V, 50 Hz	12 W	0,38 kg / 0,50 kg	180 mm x 58 mm x 240 mm
HE-CL1004	220-240 V, 50 Hz	12 W	0,38 kg / 0,50 kg	180 mm x 58 mm x 240 mm

Zakład wytwórczy:

Cosmos Far View International Limited
Room 701, 16 apt, Lane 165, Rainbow North Street, Ningbo, China
Wyprodukowano w Chinach

GWARANCJA NIE ROZPRZESTRZENIA SIĘ NA MATERIAŁY ZUŻYWANE (FILTRY, POWŁOKI CERAMICZNE I ANTYADHEZYJNE, USZCZELKI GUMOWE ITD.)

Datę produkcji urządzenia można znaleźć w numerze seryjnym, który znajduje się na tabliczce identyfikacyjnej na opakowaniu wyrobu i/lub na tabliczce na samym wyrobie. Numer seryjny składa się z 13 znaków, znaki czwarty i piąty oznaczają miesiąc, a szósty i siódmy - rok produkcji urządzenia.

Producent zastrzega sobie prawo do zmiany designu i charakterystyk technicznych urządzenia bez wstępnego powiadomienia.

UZH FOYDALANISH BO'YICHA YO'RIQNOMA

EHTIYOTKORLIK CHORALARI

Jihozdan foydalanishdan avval ushbu yo'riqnomani diqqat bilan o'qib chiqing va keyinchalik ma'lumotlar olish uchun saqlab qo'ying.

- Faqat maishiy maqsadlarda foydalaning. Jihoz sanoat maqsadlarida foydalanish uchun mo'ljallanmagan.
- Xonadan tashqarida foydalanmang.

- Ishlayotgan jihozni qarovsiz qoldirmang.
- Jihozni o'zingizcha ta'mirlashga urinmang. Nosozliklar yuzaga kelgan hollarda yaningizdagi xizmat ko'rsatish markaziga murojaat qiling.
- Tavsiya qilinmagan qo'shimcha asboblardan foydalanish xavfli bo'lishi va jihozning shikastlanishiga olib kelishi mumkin.
- Doimo tozalashdan avval va undan foydalanmaydigan bo'lsangiz, jihozni elektr tarmog'idan uzib qo'ying.
- Jihoz jismoniy va ruhiy cheklanishlarga ega bo'lgan (jumladan bolalar), ushbu jihoz bilan ishlash tajribasiga ega bo'lmagan kishilar tomonidan foydalanish uchun mo'ljallanmagan. Bunday holatlarda foydalanuvchiga uning xavfsizligi uchun javobgar shaxs tomonidan avvaldan ko'rsatmalar berilishi kerak.
- Mashinka korpusidagi tirqishlarga begona buyumlar va suv tomchilarining tushishiga yo'l qo'ymang.
- Mashinkadan foydalanishdan avval uning tig'lari o'rtasidagi mutanosiblikni tekshiring.
- Yoqilgan mashinkani biror-bir sirt ustiga qo'ymang.
- Eshkakchasi yoki tishchalaridan biri shikastlanganda mashinkadan foydalanmang. Aks holda bu sochi olinayotgan shaxsning shikastlanishiga olib kelishi mumkin.

DIQQAT: TIG'LARNI MUNTAZAM RAVISHDA YOG'LAB TURING!

TIG'LARNI YOG'LASH

- Tig'larni o'rnatishni jihozni tozalagandan yoki ishdan chiqqan qismlarni almashtirgandan keyin amalga oshirish lozim.
- Tig'larning yuqori va quyi tishchalari o'rnatganda o'zaro aniq mos tushishlari kerak.
- Yuqori tig' tishchalarining uchlari rasmda ko'rsatilgani kabi quyi tig' tishchalarining uchlari taxminan 1,2 mm surilgan bo'lishlari kerak.
- Agar tig'lar noto'g'ri o'rnatilgan bo'lsa, ularni bir necha tomchi moy bilan yog'lang, mashinkani bir necha soniya yoqing, keyin uni o'chiring va elektr ta'minot shnuri vilkasini rozetkadan uzing. Vintlarni biroz bo'shating va tig'larni bir-birlariga nisbatan qaytadan o'rnatib. Tig'larni o'rnatgandan keyin vintlarni qotiring

TEXNIK XIZMAT KO'RSATISH

- Mashinkaning ishonchli ishlashini ta'minlash uchun uning tig'ini muntazam ravishda yog'lab turish lozim.
- Yog'lash uchun sochlar uchun moy, kerosin yoki boshqa erituvchilar bilan aralashtirilgan moy va yog'lardan foydalanish tavsiya qilinmaydi. Erituvchining bug'lanishi yog'ning qurishi va tig'larning harakatlanishining qiyinlashishiga olib kelishi mumkin.

ISHGA TAYYORLASH

- Soch olishni boshlashdan avval mashinkani tekshiring, tig'larning tishchalariorasiga yog'larning yo'qligiga ishonch hosil qiling. Mashinkani yoqing va tig'larning yurishini ko'ring, ular hech qanday to'siqlarsiz harakatlanishlari kerak. Ushbu operatsiyani mashinkadan foydalanib bo'lgandan keyin ham qo'llang. Mashinkadan foydalanish vaqtida elektr shnurining juda chalkashib ketishiga yo'l qo'ymang.
- Sochi olinayotgan shaxsni stulga shunday o'tqazinki, uning boshi ko'zlaringiz darajasida bo'lsin. Bu eng yaxshi ko'rishga yordam beradi va soch olish jarayonini nazorat qilishga imkon beradi.
- Barcha soch tugunlarini olib tashlash uchun sochlarni yaxshilab tarang.
- Olinayotgan sochlarning uning ichiga tushmasligi uchun sochi olinayotgan shaxs bo'ynini sochiq bilan o'rang.

TEXNIK XUSUSIYATLARI

	Elektr ta'minoti	Quvvati	Netto / brutto og'irligi	Qutining o'lchamlari (U x K x B)
HE-CL1002	220-240 V, 50 Hz	12 W	0,38 kg / 0,50 kg	180 mm x 58 mm x 240 mm
HE-CL1003	220-240 V, 50 Hz	12 W	0,38 kg / 0,50 kg	180 mm x 58 mm x 240 mm
HE-CL1004	220-240 V, 50 Hz	12 W	0,38 kg / 0,50 kg	180 mm x 58 mm x 240 mm

Ishlab chiqaruvchi-zavod:

Cosmos Far View International Limited
Room 701, 16 apt, Lane 165, Rainbow North Street, Ningbo, China
Kilingan Kitay

KAFOLAT ISHLATILUVCHI MATERIALLARGA (FILTRLAR, SOPOL VA KUYISHGA QARSHI QOPLAMALAR, REZINA ZICHLAGICHLAR KABILAR) NISBATAN QO'LLANILMAYDI

Jihoz ishlab chiqarilgan sanani mahsulot qutisidagi identifikatsion stikerda va/yoki mahsulotning o'zidagi stikerda joylashgan seriya raqamidan topish mumkin. Seriya raqami 13 ta raqamdan iborat, 4 va 5-belgilar jihoz ishlab chiqarilgan oyni, 6 va 7-belgilar jihoz ishlab chiqarilgan yilni bildiradi.

Ishlab chiqaruvchi avvaldan xabardor qilmagan holda jihoz dizayni va texnik xususiyatlariga o'zgartirishlar kiritish huquqini o'zida saqlab qoladi.