

# Always here to help you

Register your product and get support at  
[www.philips.com/welcome](http://www.philips.com/welcome)



NT5180  
NT3160  
NT1150



# User manual

# PHILIPS



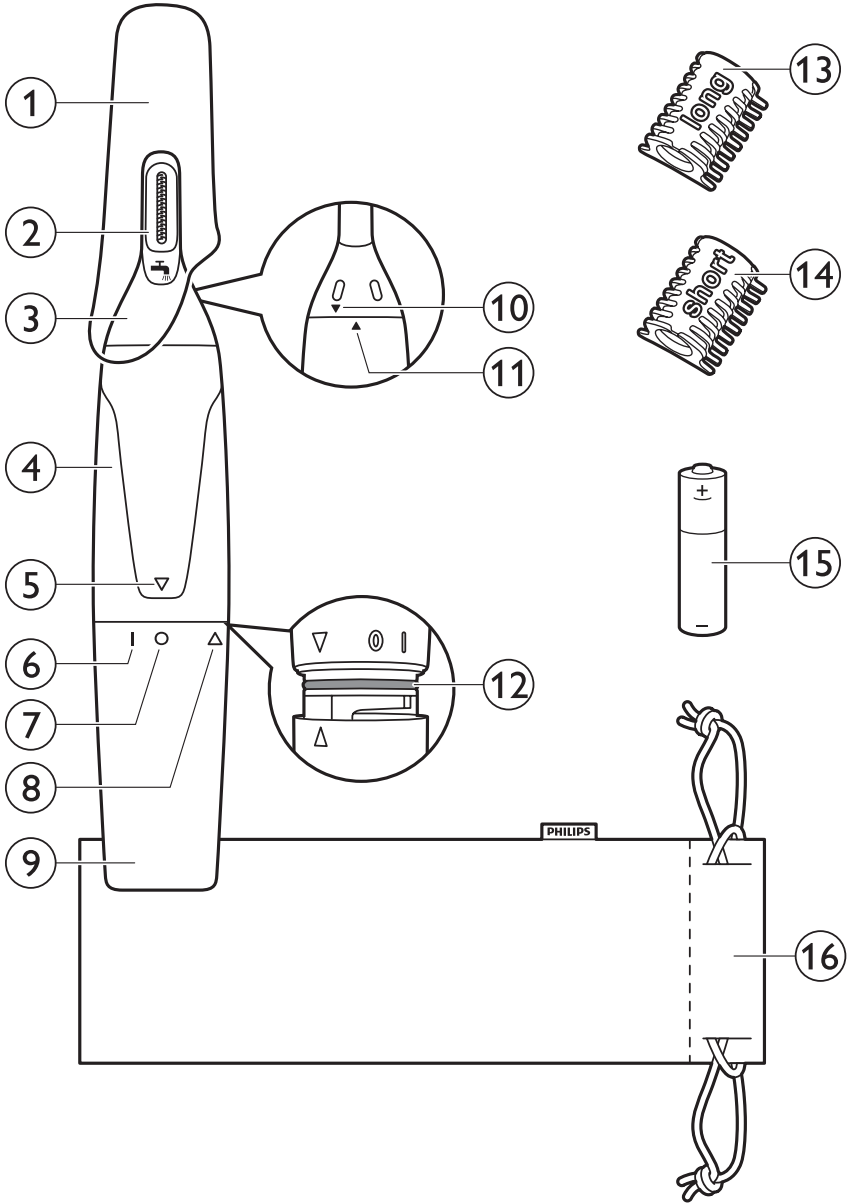

## Введение

Поздравляем с покупкой продукции Philips! Чтобы воспользоваться всеми преимуществами поддержки Philips, зарегистрируйте прибор на веб-сайте **[www.philips.com/welcome](http://www.philips.com/welcome)**.

## Общее описание (Рис. 1)

- 1 Защитный колпачок
- 2 Режущий блок
- 3 Насадка-триммер
- 4 Ручка
- 5 Указатель установки длины
- 6 Индикация "включено".
- 7 Индикация "выключено".
- 8 Индикация "открыто".
- 9 Крышка отсека для батареи
- 10 Индикатор блокировки
- 11 Индикатор разблокировки
- 12 Уплотнительное кольцо
- 13 Длинный гребень для бровей (5 мм) (только для NT5180, NT3160)
- 14 Короткий гребень для бровей (3 мм) (только для NT5180, NT3160)
- 15 Одноразовая щелочная батарея типа AA
- 16 Чехол для хранения (только для NT3160)

## Важная информация

Перед использованием прибора внимательно ознакомьтесь с руководством пользователя и сохраните его для дальнейшего использования в качестве справочного материала.

### Предупреждение

- Данный прибор не предназначен для использования лицами (включая детей) с ограниченными возможностями сенсорной системы или ограниченными умственными или физическими способностями, а также лицами с недостаточным опытом и знаниями, кроме как под контролем и руководством лиц, ответственных за их безопасность.
- Не позволяйте детям играть с прибором.

### Внимание!

- Всегда проверяйте прибор перед использованием. Не пользуйтесь прибором, если повреждена какая-либо его часть: это может привести к травме.
- Используйте этот прибор только по назначению, как указано в руководстве пользователя.
- Из гигиенических соображений прибором должен пользоваться только один человек.
- Запрещается использовать для чистки прибора сжатый воздух, губки с абразивным покрытием, абразивные чистящие средства или растворители типа бензина или ацетона.
- Питание прибора может осуществляться только от одной неперезаряжаемой батареи 1,5 В R6 типа AA.
- Использование и хранение прибора должны производиться при температуре от 15 °С до 35 °С.



- Не подвергайте прибор воздействию прямых солнечных лучей.
- Если вы не планируете пользоваться прибором в течение длительного времени, извлеките из него батарею.

### Соответствие стандартам

- Этот прибор Philips соответствует всем применимым стандартам и нормам по воздействию электромагнитных полей.
- Данный прибор соответствует международному стандарту техники безопасности IEC. Его можно промывать под струей воды.

## Подготовка прибора к работе

### Установка батарей

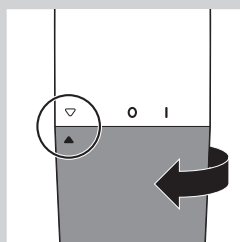

- 1** Чтобы снять крышку отсека для батареи, поверните ее по часовой стрелке так, чтобы указатель установки оказался в положении "открыто".

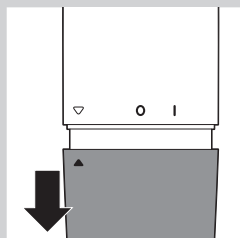

- 2** Снимите крышку отсека для батареи с ручки.

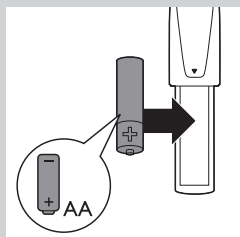

- 3** Установите батарею в отсек для батарей.

Соблюдайте полярность установки батарейки ("+" и "-").

*Примечание: Прибор работает от одной батареи 1,5 В R6 типа AA (в комплекте). Предпочтительно использовать щелочные батареи Philips. Новая щелочная батарея типа AA имеет время работы до 2 часов.*

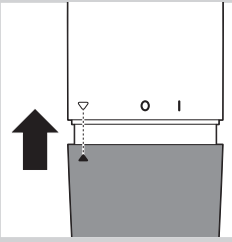

**4** Установите крышку отсека для батареи обратно на ручку.

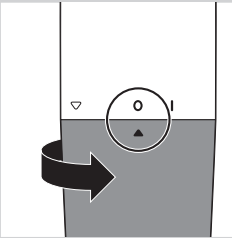

**5** Поверните крышку отсека для батареи против часовой стрелки так, чтобы указатель установки оказался в положении “выключено” (0).

**Во избежание повреждений из-за утечки электролита из батарей соблюдайте следующие требования.**

- не подвергайте прибор воздействию прямых солнечных лучей.
- не нагревайте прибор до температур выше чем 35С.
- если прибор не будет использоваться в течение месяца или дольше батарею следует извлечь.
- не оставляйте разряженную батарею в приборе.

### Использование прибора

Насадку-триммер можно использовать для подравнивания волос в носу и ушах.

Только для NT3160: если установить на насадку-триммер один из гребней для бровей, ее также можно использовать для подравнивания бровей и волос на шее.

### Удаление волос в носу

Носовая полость должна быть чистой.

**1** Для включения прибора поверните крышку отсека для батарей из положения “выкл.” (0) в положение “вкл.” (I).

**2** Осторожно вставьте насадку-триммер в носовую полость.

Не вставляйте насадку-триммер в носовую полость больше, чем на 0,5 см.

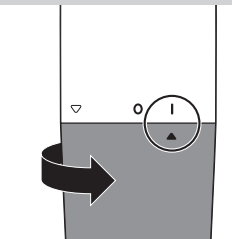

**3** Медленно перемещайте насадку-триммер круговыми движениями для удаления нежелательных волос в носу.

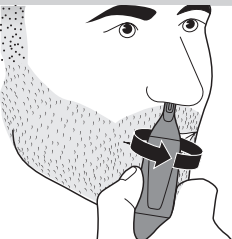

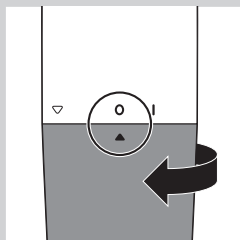

- 4** Чтобы отключить прибор, установите крышку отсека для батарей в положение “выкл.” (0).

### Подравнивание волос в ушах

Необходимо, чтобы наружные ушные каналы были чистые. Убедитесь в отсутствии серы.

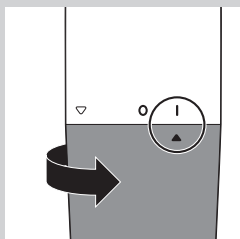

- 1** Для включения прибора поверните крышку отсека для батарей из положения “выкл.” (0) в положение “вкл.” (I).
- 2** Медленно перемещайте насадку-триммер вдоль края ушной раковины, чтобы удалить лишние волосы.
- 3** Вставьте насадку-триммер в наружный ушной канал.

Не вводите насадку-триммер в ушной канал больше, чем на 0,5 см, чтобы не травмировать барабанную перепонку.

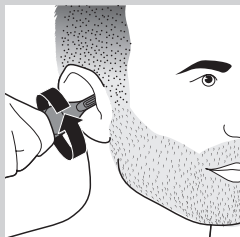

- 4** Для удаления нежелательных волос в наружном ушном канале медленно поворачивайте насадку-триммер.

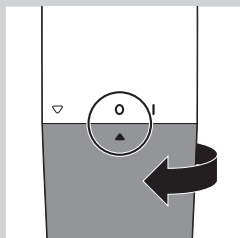

- 5** Чтобы отключить прибор, установите крышку отсека для батарей в положение “выкл.” (0).

**Подравнивание бровей с помощью гребней для бровей (только для NT5180, NT3160)**

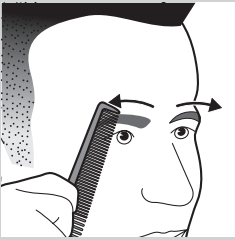

- 1** Причешите брови в направлении роста волос.
- 2** Выберите длинный или короткий гребень в зависимости от желаемой длины волос.
  - короткий гребень: 3 мм / 0,12"
  - длинный гребень: 5 мм/0,2"

*Совет. Рекомендуется начинать подравнивание с длинного гребня. Если после подравнивания волосы все еще длинные, воспользуйтесь коротким гребнем.*

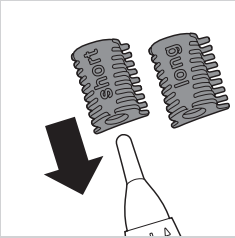

- 3** Установите гребень для бровей на насадку-триммер для носа/ушей/бровей.

Убедитесь в том, что гребень для бровей полностью встал в пазы с обеих сторон.



- 4** Перемещайте гребень по брови от ее внешнего края к переносице (против направления роста волос).

**Очистка**

Очищайте прибор сразу после использования, или если режущий блок загрязнен или на нем скопилось много волос.

Запрещается использовать для чистки прибора сжатый воздух, губки с абразивным покрытием, абразивные чистящие средства или растворители типа бензина или ацетона.

Не подвергайте режущий элемент ударам.

Не используйте острые предметы для очистки режущего блока.

- 1** Прибор должен быть выключен.
- 2** Промойте режущий блок насадки-триммера для носа/ушей/бровей горячей водой.
- 3** Включите прибор и промойте режущий блок еще раз для удаления всех оставшихся волосков. Затем вновь отключите прибор.

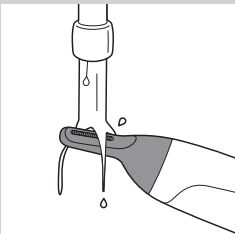



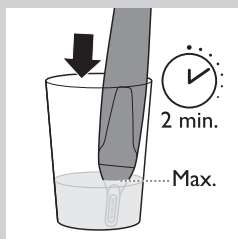

*Совет. Для очищения режущего блока рекомендуется погрузить его в емкость с теплой водой на несколько минут. Затем следует включить прибор.*

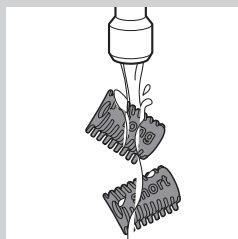

**4** NT5180, NT3160: промойте гребни для бровей теплой водой.

**5** Перед повторным использованием тщательно просушите все детали.

### Замена

Если на режущем блоке или гребнях (только для NT5180, NT3160) имеются следы повреждений или износа, замените их оригинальными запасными частями Philips.

Чтобы приобрести аксессуары или запасные части, посетите веб-сайт **[www.shop.philips.com/service](http://www.shop.philips.com/service)** или обратитесь в местную торговую организацию Philips. Вы также можете обратиться в местный центр поддержки потребителей Philips (контактные данные указаны на гарантийном талоне).

### Хранение

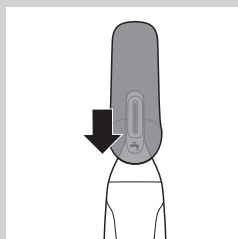

**1** Наденьте на насадку-триммер для носа/ушей/бровей защитный колпачок.

**2** NT3160: храните прибор в прилагаемом чехле.

## Защита окружающей среды



- Этот символ на изделии означает, что оно подпадает под действие Директивы Европейского парламента и Совета 2012/19/ЕС.



- Этот символ означает, что в изделии содержатся элементы питания, которые подпадают под действие Директивы Европейского парламента и Совета 2006/66/ЕС и не могут быть утилизированы вместе с бытовыми отходами.
- Ознакомьтесь с правилами местного законодательства по раздельной утилизации электрических и электронных изделий и элементов питания. Следуйте этим правилам и не утилизируйте изделие и элементы питания вместе с бытовыми отходами. Правильная утилизация изделий и элементов питания помогает предотвратить возможные негативные последствия для окружающей среды и здоровья человека.

## Извлечение одноразовых элементов питания

Для получения инструкций по извлечению одноразовых элементов питания см. главу "Подготовка прибора к работе", раздел "Установка батарей".

## Гарантия и поддержка

Для получения поддержки или информации посетите веб-сайт [www.philips.com/support](http://www.philips.com/support) или ознакомьтесь с информацией на гарантийном талоне.

### Ограничения гарантии

Действие международной гарантии не распространяется на режущие блоки, так как они подвержены износу.

## Поиск и устранение неисправностей

Данная глава посвящена наиболее распространенным проблемам, возникающим при использовании прибора. Если описанные ниже действия не помогут решить проблему, см. список часто задаваемых вопросов на веб-сайте [www.philips.com/support](http://www.philips.com/support) или обратитесь в центр поддержки потребителей в вашей стране.

Проблема	Возможная причина	Способы решения
Прибор цепляет волосы.	Вы перемещаете прибор слишком быстро.	Не перемещайте триммер слишком быстро.
	Заряд одноразовой батареи закончился.	Вставьте новую батарейку.
Прибор не работает.	Заряд одноразовой батареи закончился, либо батарея установлена неправильно.	Замените батарею или установите ее правильно.
	Режущий блок насадки-триммера сильно загрязнен: например, внутри скопились слизистые выделения из носа.	Для очистки режущего блока погрузите его в емкость с теплой водой на несколько минут, а затем включите прибор.



[www.philips.com](http://www.philips.com)

 100% recycled paper  
100% papier recyclé

8222.333.1215.1