

PRO 20 DO

PRO 50 DO

РУКОВОДСТВО ПОЛЬЗОВАТЕЛЯ

Цифровой инкубатор

Модель : PX-20DO / PX-50DO

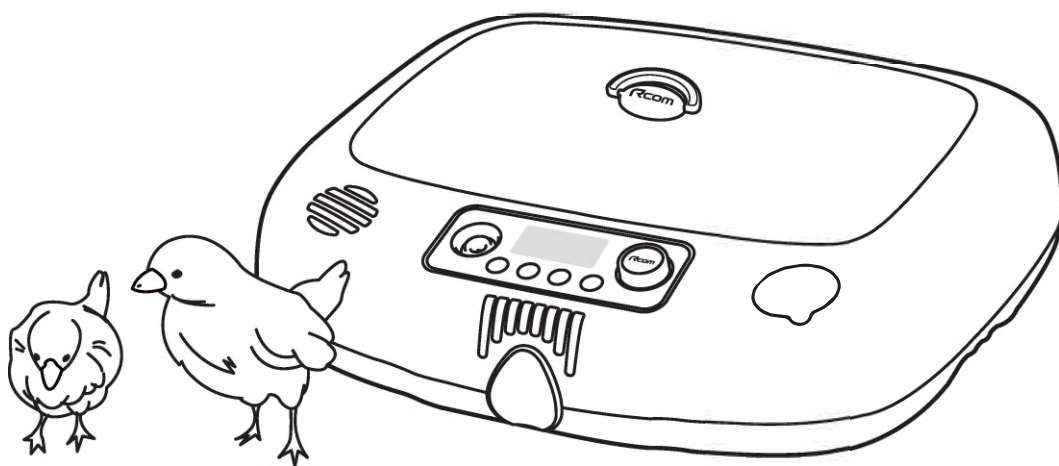

Это руководство предназначено для общего пользования. Его содержимое и изображения могут отличаться от приобретенного продукта. Кроме того, для улучшения характеристик продукта спецификации могут быть изменены без предварительного уведомления.

Rcom



PRO 20 DO
VIDEO MANUAL



PRO 50 DO
VIDEO MANUAL

Содержание

Как использовать Rcom PRO 20 DO, PRO 50 DO

1. Введение

(1) Знакомство с PRO 20 DO, PRO 50 DO	3 ~ 9
(2) Техника безопасности	
(3) Наименование деталей	
(4) Функции панели управления	

2. Перед использованием

(1) Сборка инкубатора / Поворотный диск	10 ~ 13
(2) Что такое инкубационный зал?	
(3) Подготовка к инкубации	

3. Настройки

(1) Режимы инкубации	14 ~ 24
(2) Запуск автоматической инкубации	
(3) Запуск инкубации в ручном режиме	
(4) Запуск инкубации для других видов птиц	(11) Установка сушки
(5) Сброс условий инкубации в процессе работы	(12) Оповещение о высокой или низкой температуре
(6) Настройка ВКЛ / ВЫКЛ функции увлажнения	(13) Переключение единиц измерения температуры
(7) Настройка проверки поворота яиц	(14) Подсветка: ВКЛ / ВЫКЛ / ПО СОБЫТИЮ
(8) Просвечивание	(15) ВКЛ / ВЫКЛ звука
(9) Уведомление о запасе воды	(16) Сброс до заводских настроек
(10) Оповещение об отключении питания	(17) Остановка инкубации

4. Инкубация

(1) Влажность и вентиляция при инкубации / После вылупления / Конденсация росы	25
--	----

5. Чистка и разборка

(1) Инструкции по чистке и разборке	26 ~ 27
-------------------------------------	---------

6. Информация об устройстве

(1) Часто задаваемые вопросы	28 ~ 31
(2) Решение проблем	
(3) Технические характеристики / Возмещение ущерба	

⚠ Успешный исход инкубации зависит от множества различных факторов. Компания производитель и дистрибьюторы не несут ответственности за неудачный исход инкубации дорогостоящих яиц, смерть животного или порчу имущества, вызванные халатным отношением, самостоятельным ремонтом, покраской, ненадлежащим использованием, перепадом электричества. При инкубации попугаев или дорогостоящих птиц поверьте внутреннюю температуру перед использованием. Настоятельно рекомендуем тщательно ознакомиться с данным руководством пользователя перед началом использования, чтобы избежать проблем.

Условные обозначения



Внимание : Отмечает ошибки, которые могут привести к повреждению, проблеме или нарушению высидивания.



Запрещено



Не разбирать



Необходимо сохранить



Отключить шнур питания из розетки

Совет : Полезные советы по использованию устройств Rcom .

● Rcom PRO 20 DO, PRO 50 DO

Искренне благодарим вас за приобретение нашего инкубатора Rcom. Инкубатор Rcom обеспечивает оптимальные условия инкубации на основе ноу-хау и интегрированной технологии AUTOELEX, контролируя окружающую среду с помощью AI. Однако знания пользователя об инкубации и правильная работа очень важны для наилучшего результата вылупления. Пользователи должны внимательно наблюдать и регулировать все условия инкубации, такие как вид яиц, температуру и влажность для каждого периода инкубации, а также условия в помещении для инкубации. Мы искренне рекомендуем вам внимательно прочитать инструкции перед использованием, чтобы обеспечить успешную инкубацию и правильное использование устройства.

● Особенности Rcom PRO 20 DO, PRO 50 DO

Rcom PRO 20 DO: емкость 20 куриных яиц (52 перепелиных, 10 гусиных)
Rcom PRO 50 DO: емкость 48 куриных яиц (116 перепелиных, 24 гусиных)

[Основные функции]

- * Удобный поворотный переключатель
- * Автоматическая настройка и регулировка температуры
- * Автоматическое переворачивание и остановка
- * Микро-чип с оптимальными настройками условий инкубации для новичков согласно видам птиц
- * Режим ручной настройки для специалистов
- * Экран со статусом переворачивания
- * Встроенная функция просвечивания
- * Функция сушки корпуса
- * Устройство антибактериального увлажнения
- * Окошко для наблюдения с двойным стеклом для уменьшения влияния на температуру
- * Технология оптимальной циркуляции воздуха

[Удобные функции]

- * LED-подсветка меняет цвет в зависимости от рабочего статуса
- * Оповещение о воде
- * Лотки для маленьких (перепелиных), стандартных (куриных), и больших (гусиных) яиц
- * Универсальный лоток для яиц - продается отдельно
- * Функция оповещения при отклонении внутренней температуры от нормы в связи с колебаниями наружной температуры
- * Блокировка корпуса одним касанием
- * Отсоединяемый верх и низ устройства для удобной чистки
- * Малошумный шаговый двигатель переворачивания яиц
- * Легкозаменяемое встроенное устройство управления
- * Удобная ручка для открытия и закрытия окошка

[Другие функции]

- * Данные по инкубации сохраняются в памяти при отключении энергии
- * Противоскользкий лоток для переворачивания яиц позволяет избежать деформации лапок у цыплят
- * Возможность переключения между °C(цельсия) и °F (Фаренгейта)

● Электроопасность

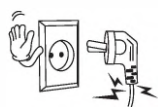

! Не используйте поврежденный шнур питания или розетку. Риск удара током или возгорания.



! Не отключайте устройство розетки за шнур, и не берите вилку мокрыми руками. Риск удара током или возгорания.



⊘ Не отключайте устройство во время инкубации, она будет прервана.



! Не перегибайте шнур питания. Вероятность удара током или возгорания.

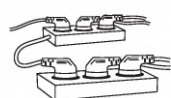

! Не подключайте несколько удлинителей или вилок в розетку. Риск перегрузки.



🧼 При длительном хранении тщательно очищайте устройство до и после хранения. Пыль может вызвать возгорание.

● Безопасность при установке и использовании



! Не допускайте попадания людей в устройство. Риск травм и смерти.



! Не выключайте, когда в устройстве находятся ваши питомцы. Они могут пострадать.



! Не устанавливайте устройство в пыльном помещении. Риск поломки или возгорания в устройстве.



! Не допускайте попадания прямых солнечных лучей. Риск нарушения процесса инкубации.



! Не устанавливайте в помещениях с высокой влажностью. Риск удара током или возгорания.



! Не устанавливайте устройство в помещениях со слишком низкой температурой. Риск нарушения работы.



! Не устанавливайте провод около источников тепла. Оплавление провода может вызвать поражение током.



! Не устанавливайте устройство на подвижные полки. Риск повреждения устройства и яиц при падении.



! Не переворачивайте устройство. Оно может повредиться.

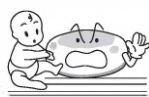

! Держите устройства в недоступном для детей месте. Падение может вызвать травмы или смерть.



⊘ Не ремонтируйте устройство самостоятельно. Риск удара током или возгорания. Свяжитесь технической службой для ремонта.



! Не допускайте попадания посторонних предметов во внешние отверстия устройства. Риск удара током или возгорания.

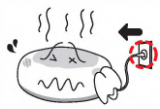

Если устройство издает странные звуки или появился дым, обратитесь в службу тех поддержки. Риск удара током или возгорания.



Не накрывайте вентиляционные отверстия. Повышение внутренней температуры, прерывание инкубации.



If you drop it or the case is broken, disconnect the power plug and contact the service center. Using as it is may cause electric shock or fire.

● Очистка



Не распыляйте чистящее средство непосредственно на устройство.



Для чистки устройства используйте мягкую ткань и нейтральные чистящие средства.



В случае попадания пыли на контакты силового шнура, протрите их сухой тканью.



Выключайте питание устройства при чистке, не забывая чистить провод и вилку. Не используйте на них чистящие средства.



Тщательно просушите устройство после чистки и включайте режим сушки перед длительным хранением. **[Включение режима сушки: см. стр. 24]**



Хотя бы раз в год обращайтесь в тех. центр для проведения специальной внутренней чистки инкубатора обратитесь. Накопившаяся внутри инкубатора пыль может привести к поломке или возгоранию.

● Наименование деталей Rcom PRO 20 DO

Серийный номер указан на обратной стороне продукта. (Пример Серийный номер продукта: H20MX0000000000). Если серийный номер поврежден, служба поддержки клиентов не сможет вам помочь.



● Основные компоненты

				* Воздушная решетка идет в комплекте с корпусом (верхним)
Корпус	Нижн.корпус	Окошко	Панель поворота	20 Возд. решетка (2EA)
Маленький лоток	Стандартный лоток	Большой лоток	Шнур питания	Руководство
лоток для брудинга (продается отдельно)	※ подв. разд. 10EA Набор подв. разделителя (продается отдельно)	※ Разделитель 10EA Набор унив. лотка (продается отдельно)		

● Наименование деталей Rcom PRO 50 DO

Серийный номер указан на обратной стороне продукта. (Пример Серийный номер продукта: H50MX0000000000). Если серийный номер поврежден, служба поддержки клиентов не сможет вам помочь.



Обзорное окошко

Для наблюдения за инкубацией. (Двойное обзорное окошко)

Ручка

Лоток для яиц, разделитель
Маленький, Стандартный, или Большой лоток для яиц в зависимости от размера яиц

Поворотный переключатель с подсветкой

Крышка и отверстие для воды

Контроль увлажнения.

Пожалуйста, используйте дистиллированную воду. Обычная или грязная вода могут вызвать отказ устройства влажности.

● Основные компоненты

Корпус	Нижн. корпус	Окошко	Панель поворота	Руководство
9 секций x 2 части Поставляется в комплекте. Не путать положение и направление.	7 секций x 2 части	Маленький лоток	Стандартный лоток	Большой лоток
Возд. решетка 50 Air fin(4EA)				
Шнур питания	※ Разделитель 10EA Набор унив. лотка (продается отдельно)			

● Функции панели управления

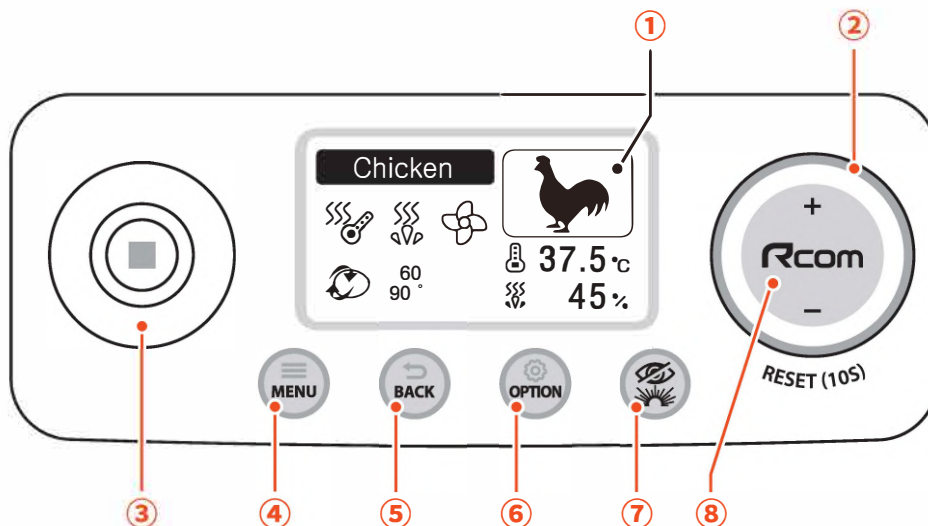

- ① **Дисплей** : отображает условия на данный момент.
- ② **LED-подсветка** : отображает статус устройства цветом.
 - Мигает синим (перед началом инкубации или после завершения инкубации)
 - Белый (Начало, ранняя и средняя стадии вылупления)
 - Желтый (заключительный этап инкубации)
 - Зеленый: (другие настройки)
 - Мигает красным (ошибка)
- ③ **Зона просвечивания** : Нажмите кнопку «Test» на 1 секунду для просвечивания яиц.
- ④ **Кнопка MENU** : Вход в меню.
- ⑤ **Кнопка BACK** : для остановки инкубации или возврату на 1 шаг назад.
- ⑥ **Кнопка OPTION** : Вход в меню опций.
- ⑦ **Кнопка CANDLING** : Нажмите на 1 секунду, чтобы включить подсветку в зоне просвечивания.
- ⑧ **Поворотный переключатель** : Поверните направо или налево для переключения.
 - Во время инкубации поворачивает яйцо один раз, если вы поворачиваете поворотный переключатель влево или вправо.
 - Нажмите и удерживайте 1 секунду, чтобы проверить заданную температуру и влажность.
 - Нажмите и удерживайте 10 секунд для заводской инициализации.

Символ	ФУНКЦИЯ	СИМВОЛ	ФУНКЦИЯ
<p>Символ на дисплее</p>	**Выбор вида** * Курица * Утка * Перепел * Фазан * Павлин * Гусь * Дичь * Зол.-Фазан * Индейка * Другие птицы		Индикация переворачивания
			Индикация ручной остановки переворачивания
			Индикация авт. остановки переворачивания
			Остановка инкубации

1. Введение

(4) Функции панели управления

Chicken	Вид птицы		Дисплей работы вентилятора
37.5 °C		Отображение текущей температуры/Отображение ненормальной температуры	Прекращение работы обогревателя/Обогреватель включен
45%	OFF	Отображение текущей влажности/Функция увлажнения ВЫКЛ	Прекращение работы увлажнителя/Увлажнитель включен
60	90 °	Отображение интервала поворота яиц/Отображение угла поворота яиц	Запас воды Проблемы с увлажнителем
	Дисплей функции охлаждения		Уведомление об отключении питания

● Опции

Dry (сушка)		Установите инкубацию и завершите сушку время для удаления влаги, оставшейся внутри до остановки инкубации [по умолчанию : ВЫКЛ]
T.CAL (калибровка температуры)		WARNING Fatal Damage with Incorrect Calibration! Обязательно ознакомьтесь с мерами предосторожности. Не рекомендуется проводить самостоятельную настройку. Обратитесь в тех центр.
H.CAL (калибровка влажности)		WARNING Fatal Damage with Incorrect Calibration! Обязательно ознакомьтесь с мерами предосторожности. Не рекомендуется проводить самостоятельную настройку. Обратитесь в тех центр.
ALARM (Ненормально высокая температура)	High Temp	Звуковое уведомление, когда температура в инкубаторе превышает установленную из-за смены внешней температуры или неисправности * Интервал настроек : 0,0°C – 5,0°C [По умолчанию : 2,0°C]
ALARM (Ненормально низкая температура)	Low Temp	Звуковое уведомление, когда температура в инкубаторе ниже установленной из-за смены внешней температуры или неисправности * Интервал настроек : 0,0°C – 5,0°C [По умолчанию : -3,0°C]
Unit		Выбор градусов Цельсия (°C) или Фаренгейта (°F) * По умолчанию : (°C)
Light (свет)		Настройки подсветки ЖК-дисплея * Всегда ВКЛ : подсветка всегда ВКЛ * Всегда ВЫКЛ : подсветка всегда ВЫКЛ * Событие ВКЛ : ВКЛ 20 сек. При нажатии кнопки * По умолчанию : всегда ВКЛ
Sound (Звук)		ВКЛ/ВЫКЛ мелодию, прочие уведомления * По умолчанию : ВКЛ
Info (Информация)		Базовая информация об устройстве (данные о версии устройства)

2. Перед использованием

(1) Сборка инкубатора / Поворотный диск

● Rcom PRO 20 DO

5 Окошко



4 Стандартный лоток

* можно уст. только один

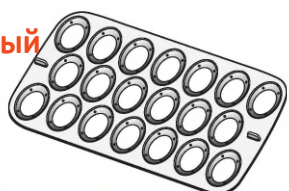

3 Корпус

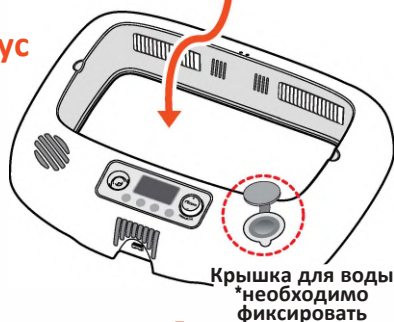

2 Поворотная пластина

*соблюдайте направление

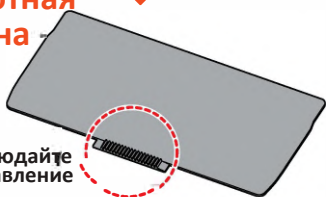

1 Нижн. корпус

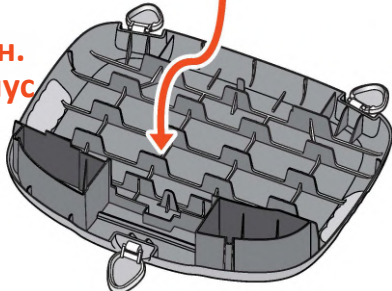

6

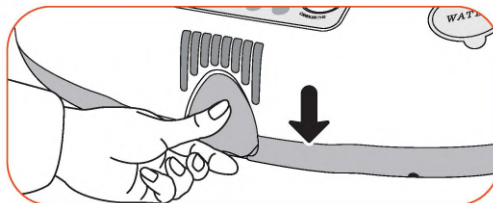

▶ Защелкните кнопки блокировки в передней и задней частях инкубатора.

7

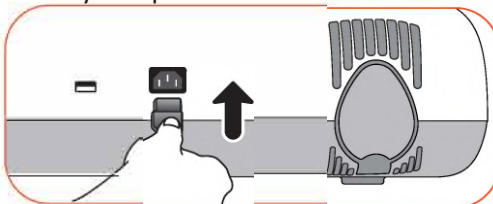

▶ Вставьте силовой шнур в розетку и в заднюю часть устройства.

⚠ Устанавливайте возд. решетку аккуратно

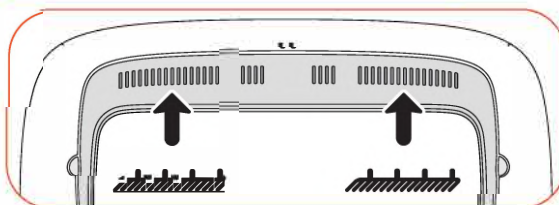

⚠ Две воздушных решетки крепятся к основному корпусу (верхнему). Вы можете использовать инкубатор с прикрепленными решетками. Когда они снимаются для очистки, убедитесь, что после очистки снова закрепили в том же положении и направлении. В противном случае это может повлиять на скорость вывода.

⚠ Осторожно вставляйте поворотную пластину

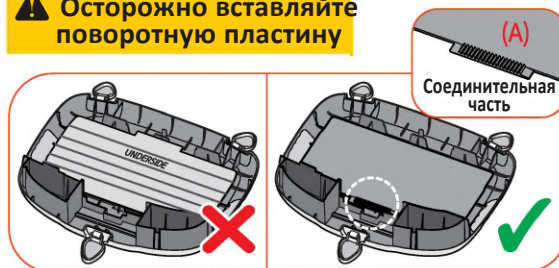

⚠ Если вы вставили поворотную пластину не той стороной, это может привести к неудачной инкубации. Соединительная часть поворотной пластины должна смотреть вверх.

2. Перед использованием

(1) Сборка инкубатора / Поворотный диск

● Rcom PRO 50 DO

5 Окошко

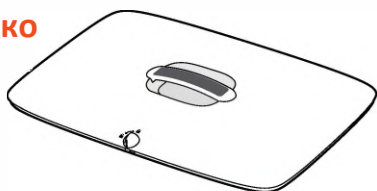

4 Стандартный лоток

* можно уст. только один

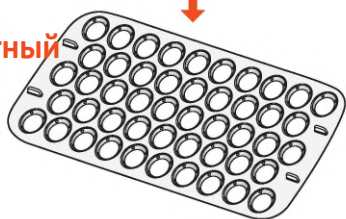

3 Корпус

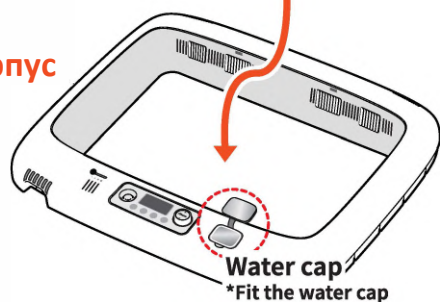

2 Поворотная пластина

*соблюдайте направление

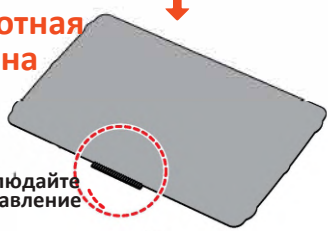

1 Нижн. корпус

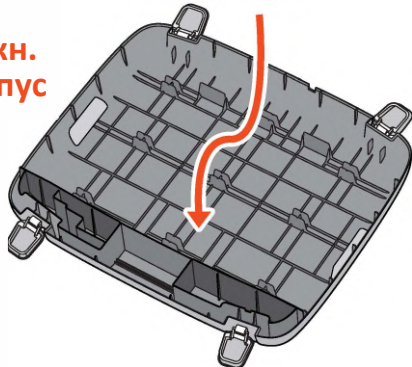

- ▶ Защелкните кнопки блокировки в передней и задней частях инкубатора.
- ▶ Вставьте силовой шнур в розетку и в заднюю часть устройства.

⚠ Устанавливайте возд. решетку аккуратно

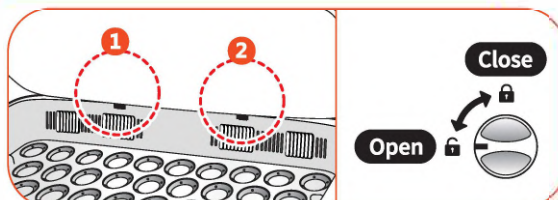

⚠ Совместите два выступа на задней стороне смотрового окошка с корпусом (вверху), как показано на рисунке. Сборка происходит не в обратном порядке. Не поднимайте устройство за ручку смотрового окна в заблокированном состоянии.

⚠ Устанавливайте возд. решетку аккуратно

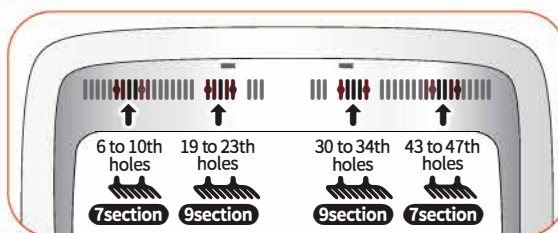

⚠ Четыре воздушных решетки крепятся к основному корпусу (верхнему). Вы можете использовать инкубатор с прикрепленными решетками. Когда они снимаются для очистки, убедитесь, что после очистки снова закрепили в том же положении и направлении. В противном случае это может повлиять на скорость вывода.

⚠ Осторожно вставляйте поворотную пластину



⚠ Если вы вставили поворотную пластину не той стороной, это может привести к неудачной инкубации. Соединительная часть поворотной пластины должна смотреть вверх.

2. Перед использованием

- (2) Что такое инкубационный зал
- (3) Подготовка к инкубации

● Что такое инкубационный зал?

Инкубационный зал – это помещение, в котором устанавливается и работает инкубатор. Поскольку внешние условия влияют на показатели вылупления, инкубатор должен быть установлен в месте с низким уровнем шума, вибрации, и температурой 22-25°C (71,6-77°F), с низкой температурной разницей. Особенно учитывается тот факт, что в ночное время температура падает. В дневное время устройство не должно подвергаться прямому воздействию солнечных лучей.

● Подготовка к инкубации

- ▶ При подаче питания на дисплее отобразится влажность и текущая температура

Совет: Во время первого включения может быть посторонний запах, это нормально.

- ▶ Откройте крышку для воды и заполните отверстие дистиллированной водой, а затем снова долейте воду примерно через 5 минут до ограничительной линии.

Количество воды для Rcom PRO 20 DO: 800 мл
Количество воды для Rcom PRO 50 DO: 1300-1400 мл.
Заливка большего количества воды, чем необходимо, приведет к переливу воды через дренажное отверстие под основным корпусом (внизу).

- ⚠ Если вы используете минеральную или водопроводную воду для увлажнения, блок увлажнения можно легко сломать загрязнений. Мы настоятельно рекомендуем вам использовать для машины только «ДИСТИЛЛИРОВАННУЮ ВОДУ». Autoelex Co., Ltd и наши дистрибьюторы не возмещают ущерб по гарантийному обслуживанию не только в случае возникновения проблем с использованием минеральной воды, обычной воды, питьевой воды и т.п., но также и в случае неправильного обращения с машиной или неправильного обращения с ней. В этом случае Autoelex Co., Ltd. & наши дистрибьюторы будут взимать плату за послепродажное обслуживание.

- ⚠ Обратите внимание, что встряхивание корпуса инкубатора после наполнения водой приведет к тому, что она выльется наружу и вызовет поломку.

Совет: Во время инкубации необходимо проверять уровень ДИСТИЛЛИРОВАННОЙ ВОДЫ примерно раз в три дня, и доливать воду при необходимости. (После доливания вода проверьте ее уровень через 5 минут, и долейте еще.)

- ⚠ Если вы используете инкубатор без воды для увлажнения или проводите инкубацию при низкой влажности (ниже 30%), необходимо выключить функцию увлажнения. Отключите увлажнитель, если в нем нет воды, иначе это может вызвать поломку и нельзя будет больше его использовать. (При использовании этой функции извещение о снижении уровня воды будет отключено.)
[См. описание отключения функции увлажнения на стр. 20]

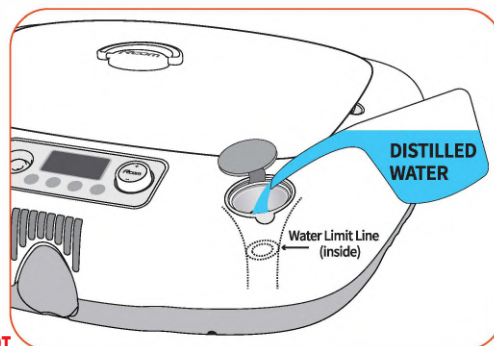
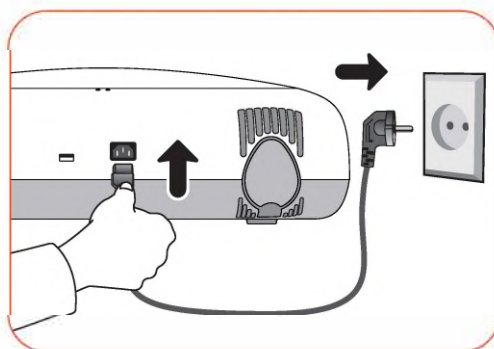

2. Перед использованием

(3) Подготовка к инкубации

- ▶ Поместите яйцо(а) в подходящий лоток в соответствии с размером яйца (яиц). Яйца для инкубации должны быть оплодотворенными.

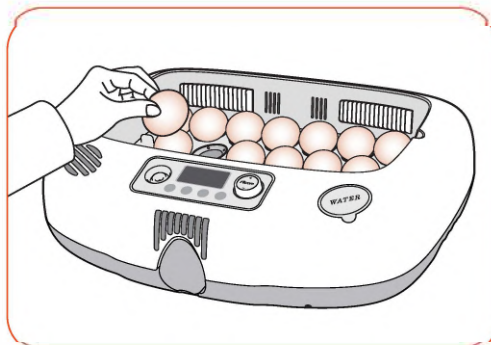

Опционально: Универсальный лоток + разделитель (Набор из 10 шт.) Отрегулируйте пространство разделителей в соответствии с размером яйца.

- ⚠ При использовании универсального лотка между разделителем из АБС-пластика и яйцом должны быть зазоры (примерно 2 мм) для облегчения переворачивания яиц.

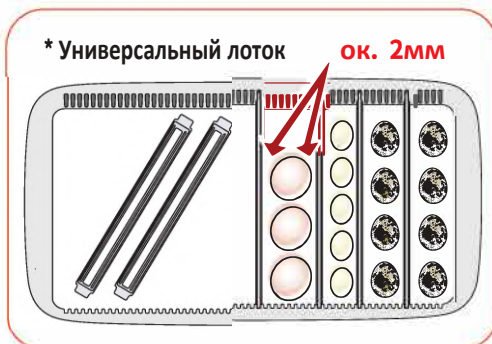

Опционально: Подвижные разделители (1 набор по 10 шт.) * Аксессуары для Rcom PRO 20 DO

Установите резиновые кольца на роликовые разделители и поместите на них яйца, соблюдая надлежащий интервал, чтобы яйца не скатывались.

- ▶ Закройте обзорное окошко.

- ⚠ Проследите, чтобы обзорное окошко закрылось полностью, в противном случае температура и влажность не поднимутся.



* Для Rcom PRO 50 DO - заблокируйте окошко.

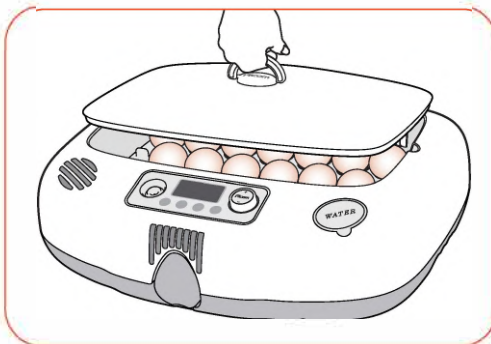
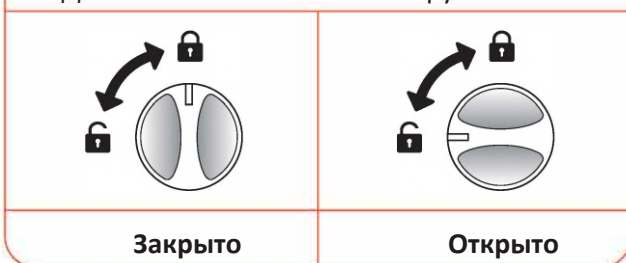

- ⚠ Убедитесь, что устройство исправно работает, проверьте все функции, прежде чем закладывать яйца и начинать инкубацию.

● Режимы инкубации



► Во время инкубации нажмите кнопку «Меню», чтобы выбрать прерывание инкубации. Нажмите кнопку «Back», чтобы вернуться к предыдущему шагу. Нажмите кнопку Option и на дисплее отобразится меню параметров.



● Запуск инкубации в автоматическом режиме

Оптимальные условия инкубации для различных видов птиц на экране записаны на микро-чипе. Пользователь может воспользоваться данной функцией.

- ▶ Когда шнур питания подключен, светодиодный индикатор на панели управления мигает синим (перед началом инкубации или после завершения инкубации).

Совет: Вы можете настраивать, выбирать функции и значения, поворачивая поворотный переключатель влево и вправо или нажимая на него. При нажатии кнопки «Back» установленное значение не сохраняется и возвращается к предыдущему шагу.

- ▶ При помощи поворотного переключателя на начальном экране можно выбрать птиц в порядке, показанном на картинке. В зависимости от выбранной птицы будут отображаться дни инкубации, настройки ранней стадии (температура, влажность, цикл поворота яиц, угол поворота яиц).

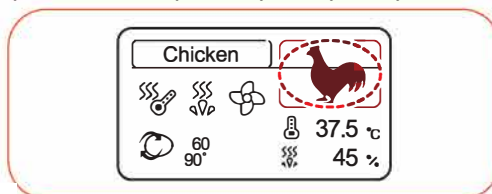

- ▶ Нажмите и удерживайте поворотный переключатель в течение 2 секунд при выборе типа птицы. Запустится автоматический режим инкубации с сообщением/мелодией.

Совет: При автоматической инкубации пользователю нужно только выбрать тип птицы, поскольку условия инкубации, такие как оптимальная температура, влажность, переворачивание яиц и т. д., регулируются автоматически. При необходимости пользователь может изменить условия инкубации.

- ▶ Когда начинается инкубация, световой индикатор на панели управления загорится белым (ранняя и средняя стадия инкубации).

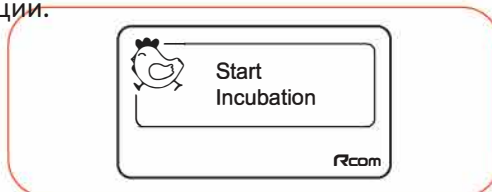

● Запуск инкубации в ручном режиме

В данном режиме температура, влажность и поворот яиц могут быть установлены пользователем. Данный режим идеально подходит для людей, разбирающихся в инкубации.

- ▶ Когда шнур питания подключен, светодиодный индикатор на панели управления мигает синим (перед началом инкубации или после завершения инкубации).

Совет: Вы можете настраивать, выбирать функции и значения, поворачивая поворотный переключатель влево и вправо или нажимая на него. При нажатии кнопки «Back» установленное значение не сохраняется и возвращается к предыдущему шагу.

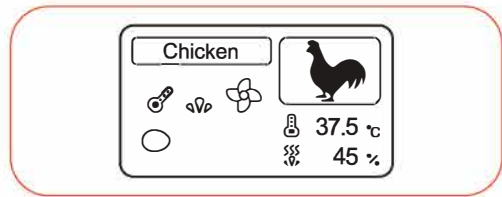

- ▶ Нажмите кнопку «Menu» на начальном экране, чтобы войти в режим ручной настройки инкубации.

- ▶ Отображается список птиц. Выберите желаемый вид птиц.

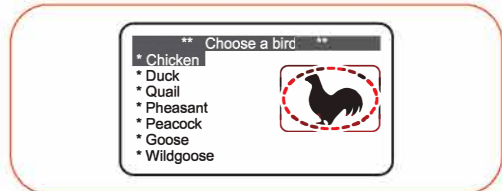

Совет: Если подходящего варианта нет, выберите вариант «other bird» (Другая птица), см. Стр. 9.

- ▶ Установите желаемое значение, выполнив следующие шаги : температура, влажность, угол поворота яиц, интервал поворота яиц, цикл контроля охлаждения и дни инкубации.

[ШАГ 1 Настройка температуры]

① **Настройка температуры на ранних и средних этапах инкубации**

② **Настройка температуры на финальном этапе инкубации**

③ **Настройка даты смены температуры на финальном этапе инкубации**

- ▶ На начальных и средних этапах оптимальной температурой инкубации для большинства видов птиц является:

- 1) 37,5°C, а температуру на финальном этапе
- 2) Лучше установить на уровне 37°C за три дня до ожидаемой даты вылупления (день Д)
- 3) Пользователь может выборочно сменить температуру на раннем, среднем и финальном этапе инкубации.
(По умолчанию : 1) 37,5°C, 2) 37°C, 3) 3 дня)

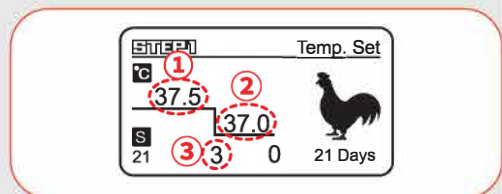

[Настройки температуры]

Совет: На заключительном этапе (за три дня до предполагаемой даты вылупления) лучше установить температуру на 0,5 °C ниже, потому что цыпленок(та) внутри яйца(яиц) поддерживают немного более высокую температуру.

[ШАГ 2 Настройка влажности]

④ Настройка влажности на ранних и средних этапах инкубации

⑤ Настройка влажности на финальном этапе инкубации

⑥ Настройка даты смены влажности на финальном этапе инкубации

- ▶ Оптимальная влажность зависит от вида птиц.
 - 5) Однако на финальном этапе (за 3 дня до вылупления), как правило, она должна быть выше, чем на начальных и средних этапах 4) инкубации.
- (По умолчанию : 4) 45%, 2) 60%, 3) 3 дня)

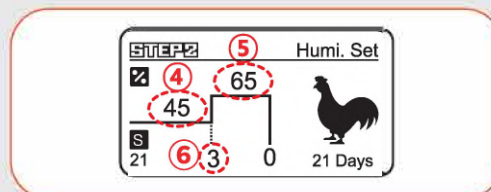

Совет: За 1-3 дня до вылупления рекомендуется поднять уровень влажности до 60%. [Настройка влажности]]

(В зонах повышенной влажности в этом может не возникнуть необходимости до второй половины последнего дня – пока цыпленок находится в воздушном мешке яйца.)

Совет: Температура и влажность оптимизируются при производстве устройств Rcom. Мы не рекомендуем пользователям изменять их самостоятельно. Если вам необходима калибровка, зайдите на сайт (www.rcom.co.kr) или обратитесь к специалистам. Для проверки показателей инкубатора не используйте обычные термометры и гигрометры, доступные на рынке, они могут неточно отображать показатели или быть не верно откалиброваны. Воспользуйтесь эксклюзивным гигрометр/термометром Rcom Digilog 3

[ШАГ 3 Настройка угла поворота яиц]

⑦ Настройка угла поворота яиц на ранних и средних этапах инкубации

⑧ Настройка даты смены угла вращения яиц на финальном этапе инкубации

- ▶ Угол поворота яиц, который отображается на ЖК-дисплее, может отличаться от установленного угла, в зависимости от поддона для яиц (на основании поддона для стандартных яиц) и размера яиц. (7) Как правило, угол поворота яиц ранних и средних этапов составляет 90° для кур, золотых и обычных фазанов. Для более крупных яиц и диких птиц лучше устанавливать больший угол поворота (110-180°). (8) На финальном этапе инкубации (за 3 дня до ожидаемой даты вылупления), как правило, яйца не поворачивают (угол поворота 0°).

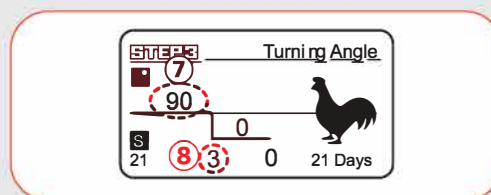

[Настройка угла поворота яиц]

[Настройки по умолчанию : для курицы 90 ° ⑧ 3 дня]

[Диапазон настройки : 0 °, 15 ~ 180 ° (15 ° за нажатие), rnd. ⑧ 1 ~ дни инкубации]

Совет: Когда установлено "rnd" (случайно), угол поворота яйца находится в случайном диапазоне 75~180 °.

⚠ Угол поворота яйца на дисплее может отличаться от фактического. Найдите и выберите правильный угол.

[ШАГ 4 Настройка интервала поворота яиц]

⑨ Настройка интервала поворота яиц на ранних и средних этапах инкубации

- ▶ Функция для установки (9) интервала (времен) вращения яиц. Яйца поворачиваются под заданным углом на ранних и средних этапах 7 каждые 60 минут.

(9) Пользователь может самостоятельно установить интервал поворота яиц. [По умолчанию : 60 минут.]

[Диапазон установки: rnd, 10 ~ 360мин. (10мин. за нажатие)]

Совет: Параметр «rnd» (Случайный) предназначен для случайного чередования в пределах от 10 до 360 минут.

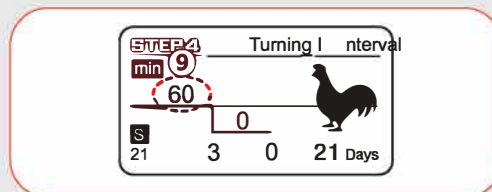

[Egg turning interval setting]

ШАГ 5 Установка цикла управления охлаждением

⑩ Настройка цикла контроля охлаждения ранней и средней стадий инкубации.

⑪ Настройка цикла контроля охлаждения заключительного этапа инкубации.

⑫ Установка даты смены контрольного цикла охлаждения на заключительном этапе инкубации.

- ▶ (10) (11) Это функция останавливает нагрев на заданное время в течение 24 часов в сутки.

- ▶ ⑫ Заключительный этап инкубации обычно происходит за 3 дня до предполагаемой даты вылупления.

▶ [Настройки по умолчанию : ⑫), ⑪ выкл. ⑫ за 3дн.]

▶ [Диапазон настройки: ⑫), ⑪ выкл., 10, 20, 30, ..., 340, 350, 360 минут ⑫ 1 ~ дней инкубации]

Совет: Периодическое охлаждение помогает добиться успешного вывода, но для управления данной функцией могут потребоваться наличие дополнительных знаний.

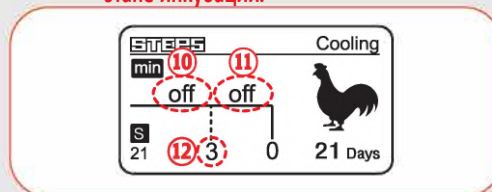

[Установка цикла управления охлаждением]

[ШАГ 6 Установка даты инкубации]

⑬ Установка даты инкубации (День D).

- ▶ Дата инкубации выбранных птиц на экране меню является общей датой инкубации, пользователи могут ввести правильную дату инкубации. Установка даты инкубации не может быть изменена во время инкубации.

[Настройки по умолчанию : зависит от вида птиц]

[Диапазон настройки : 1 ~ 50 дней, "?"]

Совет: Выбор пункта "?" может продолжить инкубацию с заданными значениями ранней и средней стадий без прерывания инкубации.

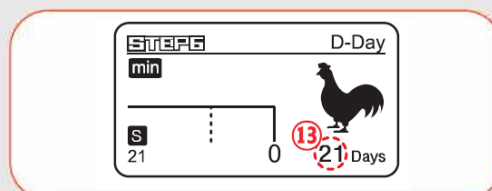

[Установка даты инкубации]

[Установка окончания и начала инкубации]

- ▶ После последнего шага [Установка даты инкубации (день D)], появится сообщение "Start system are you sure?" (Запустить систему, вы уверены?).

- ▶ Выберите YES, и запустится ручной режим инкубации с сообщением/мелодией.

- ▶ Когда начнется инкубация, на панели управления будет мигать белым световой индикатор (На ранней и средней стадиях инкубации). Подсветка станет зеленой, если введено значение, отличное от значения по умолчанию.

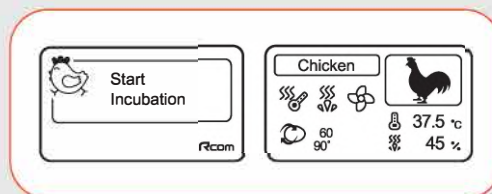

3. Настройки

(4) Запуск инкубации для других видов птиц

● Запуск инкубации для других птиц

Пользователь может использовать данную функцию для инкубации пород птиц, не внесенных в память устройства.
Пользователь может изменять условия инкубации в соответствии с необходимостью.

- ▶ При подключении шнура питания светодиодный индикатор подсветки на панели управления мигает синим (перед началом инкубации или после завершения инкубации).

Совет: Вы можете настраивать, выбирать функции и значения, поворачивая переключатель влево и вправо или нажимая на него.
При нажатии кнопки «Назад» установленное значение не сохраняется и возвращается к предыдущему шагу.

- ▶ Нажмите кнопку Menu на начальном экране.

- ▶ Выберите «Other birds» и войдите в режим настройки среды инкубации.

- ▶ После установки «Дня Д» (дня вылупления), установите желаемые температуру, влажность, угол поворота, интервал поворота и цикл управления охлаждением, поворачивая переключатель влево и вправо, затем нажмите на него, чтобы сохранить настройки. [См. Стр. 16 ~ 18]

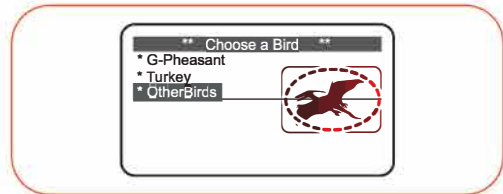
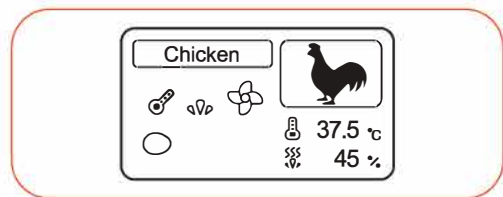

Совет: Что такое настройка повторной инкубации?

Можно использовать данную функцию, если вы хотите без прерыва продолжить инкубацию с теми же настройками. Как установить повторяющуюся инкубацию: при установке D-day (Дня-Д) установите D-50Days и снова поверните поворотный переключатель, появится символ "?". Затем нажмите поворотный переключатель, чтобы переместиться на дисплей ввода температуры.

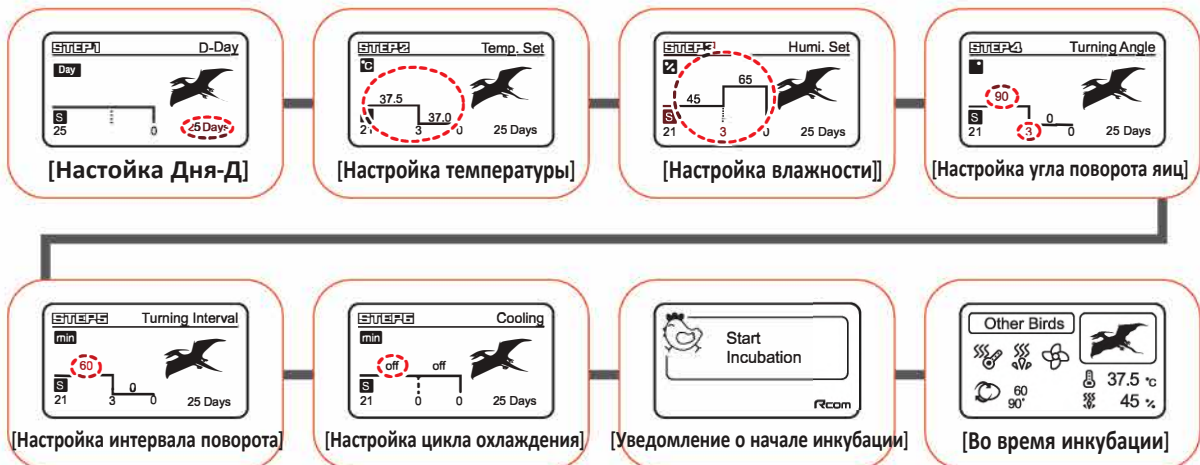

- ▶ Когда начинается инкубация, световой индикатор на панели управления горит белым цветом (ранняя и средняя стадия инкубации). Светодиод подсветки загорится зеленым, если введено значение, отличное от значения по умолчанию.

3. Настройки

(5) Сброс условий инкубации в процессе работы
(6) Настройка ВКЛ / Выкл функции увлажнения

● Сброс условий инкубации

- ▶ Во время инкубации нажмите кнопку MENU, чтобы изменить настройки.
- ▶ Чтобы изменить температуру, поверните переключатель, чтобы сбросить значение. (Настройте параметры в следующем порядке : Температура → Влажность → Угол поворота яиц → Интервал переворачивания яиц → Цикл управления охлаждением)
Повторным нажатием поворотного переключателя можно сохранить настройки. Появится сообщение «Parameter saved».

Совет: При нажатии кнопки «Back» значение не сохраняется и возвращается к предыдущему шагу.

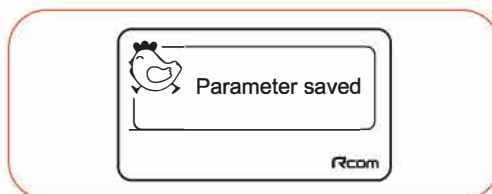
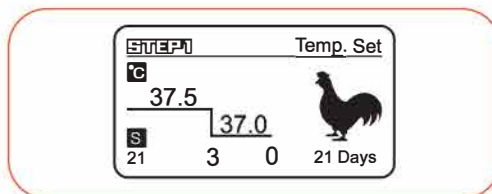

[Сообщение о сохранении настроек]

● Настройка ВКЛ/ВЫКЛ функции увлажнения

⚠ Если вы используете инкубатор без добавления воды для увлажнения или собираетесь инкубировать яйца при низкой влажности (ниже 30%), необходимо отключить функцию увлажнения.

- ▶ Изменить настройку можно, нажав кнопку MENU.
- ▶ Экран настройки влажности начнет мигать, если один раз нажать на поворотный переключатель во время мигания экрана настройки температуры.
Теперь поверните поворотный переключатель, чтобы уменьшить настройку влажности, пока на дисплее не отобразится «OFF», затем нажмите поворотный переключатель, чтобы сохранить установленное значение с сообщением «Parameter saved». Напротив, функция увлажнения включается, если вы устанавливаете влажность более 30%.
[Настройки по умолчанию : вкл.]
[Диапазон настройки : Вкл. / Выкл.]

Совет: При нажатии кнопки «Back» установленное значение не сохраняется и возвращается к предыдущему шагу.

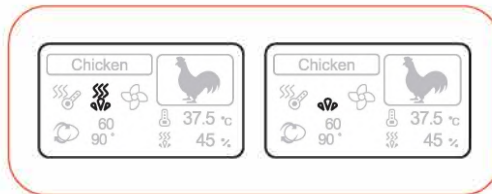
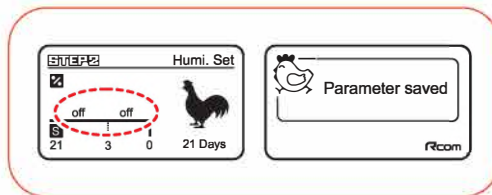
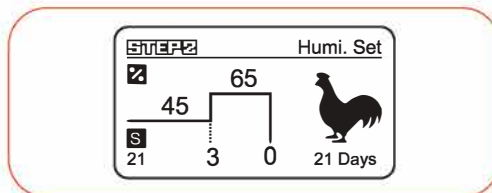

[Увлажнение ВКЛ / Увлажнение ВЫКЛ]

● Настройка проверки поворота яиц

▶ Во время инкубации поверните поворотный переключатель влево или вправо и подтвердите начало переворачивания яиц. Если вы выберете YES, начнется разовое переворачивание яиц, при этом появляется анимация и звучит мелодия.

▶ Если функция переворачивания яиц не работает, проверьте, правильно ли установлена пластина для переворачивания яиц.
[Сборка : см. Стр. 10 ~ 11]

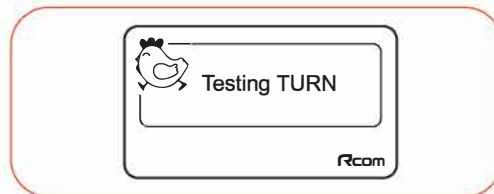

● Просвечивание

Совет: Просвечивание позволяет наблюдать за оплодотворенными, неоплодотворенными яйцами, остановленной инкубацией или развитием эмбриона. Если после помещения в инкубатор на яйце есть небольшая трещина, микробы проникают в него, и начинается разложение. Рекомендуется выбрасывать неоплодотворенные или зараженные яйца. Также рекомендуется производить просвечивание в темноте для лучшей видимости.

⚠ Не смотрите прямо на лампу, только при просвечивании яиц.

▶ Помещение для просвечивания должно быть темным.

▶ Поместите широкую круглую часть яйца в зону для просвечивания на панели управления, нажмите кнопку просвечивания, чтобы осмотреть внутреннюю часть яйца (эмбрион или кровеносные сосуды). В целях безопасности лампа загорается через 1 секунду после нажатия кнопки.

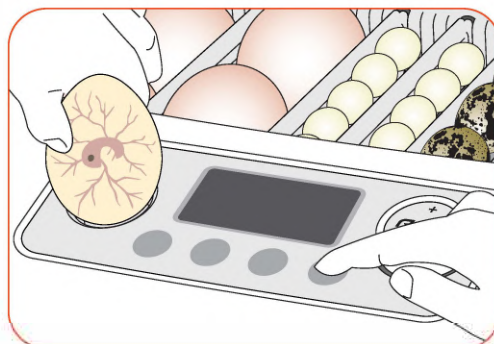
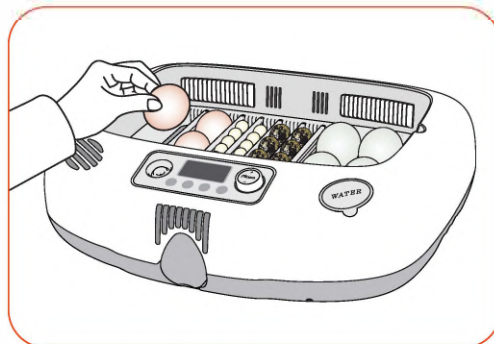

⚠ Просвечивать можно проводить невооруженным глазом через 5-7 дней после начала инкубации. Если не наблюдаются кровеносные сосуды или эмбрионы, яйцо может быть неоплодотворенным, поэтому удалите его из инкубатора. Если скорлупа яйца толстая или темная, внутренняя часть может быть не видна. Белые яйца, например утиные, легче проверять.

⚠ Во время просвечивания температура окружающей среды в помещении ниже, чем внутри инкубатора. Поэтому просвечивание следует производить в теплом помещении и проводить не более 10 минут.



Будьте аккуратны, не повредите яйца. Яйца могут погибнуть из-за стресса, вызванного сильным встряхиванием или переворачиванием. Слишком частое просвечивание может привести к отказу от вылупления.

⚠ Если яйцо разобьется в зоне просвечивания, жидкость потечет внутрь и вызовет повреждение. При осмотре яиц необходимо соблюдать осторожность.

3. Настройки

(9) Уведомление о запасе воды (10) Оповещение об отключении питания
(11) Установка сушки (12) Оповещение о высокой или низкой температуре

● Уведомление о запасе воды

- ▶ Когда запас воды иссякает, значок увлажнения сменится с  на , появится сообщение и прозвучит уведомление о запасе воды. Данное уведомление будет повторяться каждые 3 минуты.

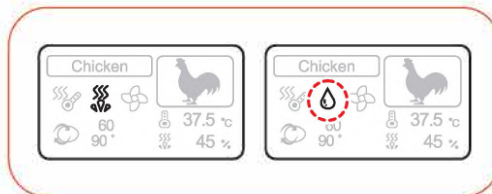

 После пополнения воды нормальный режим восстановится через несколько минут.

● Извещение об отключении питания

- ▶ При первом подключении питания или при перепаде напряжения во время инкубации на дисплее отобразится значок  и в течение 10 секунд будет звучать звуковое уведомление. Нажмите на поворотный переключатель для отключения сообщения.

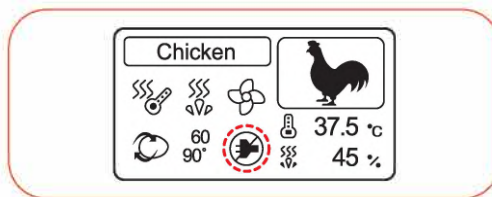

● Установка сушки (Опция)

-  **ВСЕГДА ИСПОЛЬЗУЙТЕ [РЕЖИМ СУШКИ] ПЕРЕД ДЛИТЕЛЬНЫМ ХРАНЕНИЕМ** после завершения инкубации. В противном случае это может привести к неисправности электронного устройства и сенсорного блока из-за оставшейся внутри влаги. Только после очистки внутренней части машины слейте воду для увлажнения и запустите сушку.
[Как чистить : см. Стр. 26 ~ 27].

- ▶ Меню параметров отобразится при нажатии кнопки Option. Поверните переключатель, чтобы выбрать [Режим сушки], и включите /выключите режим сушки.
[ДА : режим сушки включен / НЕТ : режим сушки выключен]

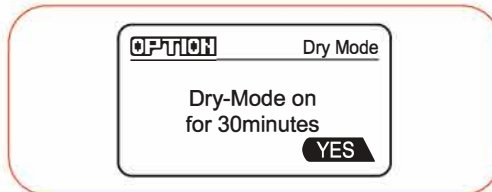
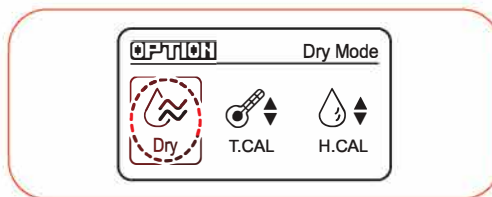



- ▶ Если выбрано YES, режим сушки активируется на 30 минут.

Совет: (На этапе настройки) При нажатии кнопки «Back» установленное значение не сохраняется и возвращается к предыдущему этапу.

● Извещение о чрезмерно высокой или низкой температуре (Опция)

- ▶ Это функция предупреждает пользователя об аномально высокой или низкой температуре внутри инкубатора.

- ▶ Когда температура инкубации отличается от установленного показателя, значок сменится с  на , и на дисплее отобразится текущая температура и разница температур.

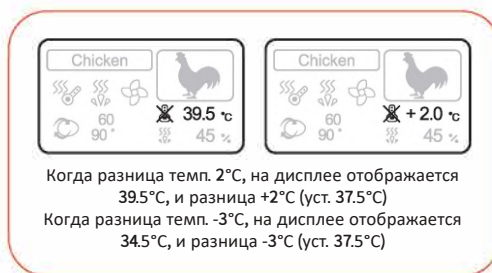

3. Настройки

(12) Оповещение о высокой или низкой температуре
(13) Переключение единиц измерения температуры

⚠ Звуковое извещение автоматически отключится спустя 1 минуту, и вам необходимо нажать на поворотный переключатель, чтобы отключить его.

[Установка извещения о чрезмерно высокой температуре] : когда температура выше, чем установленное значение.

▶ Меню параметров отобразится при нажатии кнопки Option. Поверните переключатель и выберите [High Temp. Set], затем нажмите на переключатель.

▶ Поверните переключатель, чтобы отрегулировать значение в меню [Abnormal High Temperature Mode]. Нажмите на переключатель чтобы сохранить значение после настройки.

[Настройки по умолчанию : 2 ° C (2 ° F)]

[Диапазон настройки : 0,0 ~ 5,0 ° C (0,0 ~ 5,0 ° F)]

Совет: (На этапе настройки) При нажатии кнопки «Back» установленное значение не сохраняется и возвращается к предыдущему этапу.

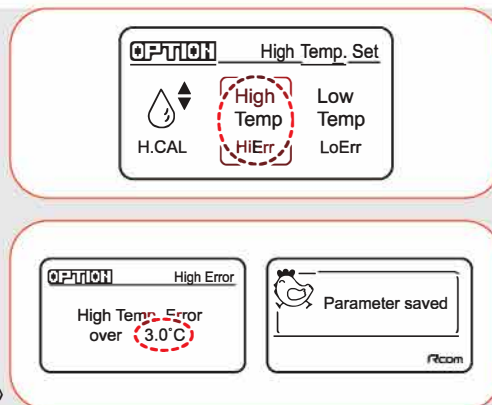

[Установка извещения о чрезмерно низкой температуре] : когда температура ниже чем установленное значение.

▶ Меню параметров отобразится при нажатии кнопки Option. Поверните переключатель и выберите [Low Temp. Set], затем нажмите на переключатель.

▶ Поверните переключатель, чтобы отрегулировать значение в меню [Режим аномально низкой температуры]. Нажмите на переключатель чтобы сохранить значение после настройки.

[Настройки по умолчанию : -3 ° C (-3 ° F)]

[Диапазон настройки : 0,0 ~ -5,0 ° C (0,0 ~ -5,0 ° F)]

Совет: (На этапе настройки) При нажатии кнопки «Back» установленное значение не сохраняется и возвращается к предыдущему этапу.

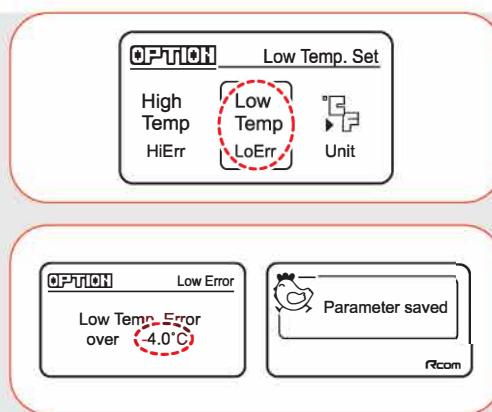

● Переключение единиц измерения температуры (Опция)

▶ Меню параметров отобразится при нажатии кнопки Option. Поверните поворотный переключатель, чтобы выбрать [Temp. Unit] и нажмите на поворотный переключатель.

▶ Поверните поворотный переключатель, чтобы выбрать единицу измерения температуры в меню [Change Cels. & Fahr. Mode]. Нажмите поворотный переключатель, чтобы сохранить настройку после выбора желаемой единицы измерения температуры. [Настройки по умолчанию : градусы Цельсия ° C]

Совет: (На этапе настройки) При нажатии кнопки «Back» установленное значение не сохраняется и возвращается к предыдущему этапу.

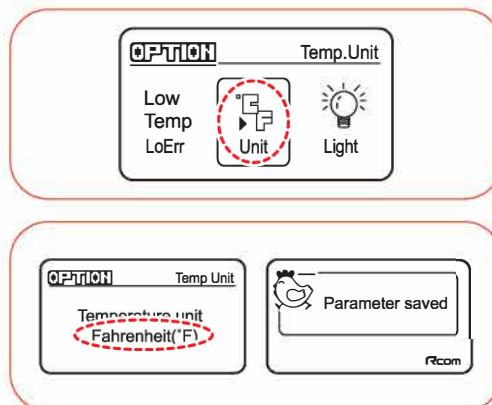

3. Настройки

(14) Подсветка:ВКЛ/ВЫКЛ/ПОСОБЫТИЮ (15) ВКЛ/ВЫКЛ звука
(16) Сброс до заводских настроек (17) Остановка инкубации

● Подсветка: ВКЛ/ВЫКЛ/ПО СОБЫТИЮ (Опция)

▶ Меню параметров отобразится при нажатии кнопки Option

Поверните поворотный переключатель, выберите [Light], и нажмите на переключатель.

▶ Нажмите на переключатель, чтобы сохранить настройку после выбора желаемого значения.

[Настройки по умолчанию: Всегда ВКЛ]

[Диапазон настройки: Всегда ВКЛ. / Всегда ВЫКЛ. / 20 сек. ВКЛ при нажатии кнопок: Событие ВКЛ (Event ON)]

Совет: (На этапе настройки) При нажатии кнопки «Back» установленное значение не сохраняется и возвращается к предыдущему этапу.

● ВКЛ/ВЫКЛ звука (Опция)

▶ Меню параметров отобразится при нажатии кнопки Option. Поверните поворотный переключатель, выберите [Sound], и нажмите на переключатель.

▶ Нажмите на переключатель, чтобы сохранить настройку после выбора желаемого значения.

[Настройки по умолчанию: ВКЛ]

[Диапазон настройки: ВКЛ., ВЫКЛ.]

Совет: (На этапе настройки) При нажатии кнопки «Back» установленное значение не сохраняется и возвращается к предыдущему этапу.

● Сброс до заводских настроек

Совет: Используется для сброса настроек до заводских, если из-за какие-либо настройки вызвали неправильную работу оборудования.

▶ Зажмите поворотный переключатель на 10 секунд, чтобы войти в режим [Return to Factory Setting] и отобразилось сообщение «Return to Factory Setting?».

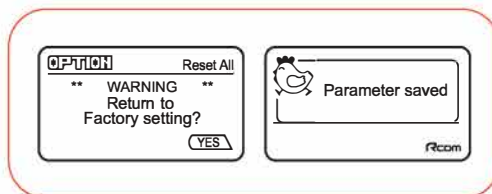

▶ После выбора YES, при помощи поворота переключателя и нажатия, ЖК-экран погаснет с сообщением / звуковым сигналом. Инкубатор возвратится к заводским настройкам примерно через 15 секунд. Если выбрать NO и нажать на переключатель, возврат настроек не будет произведен, меню вернется к предыдущему экрану.

● Как остановить инкубацию

⚠ После завершения инкубации необходимо использовать Режим сушки. В противном случае можно вызвать неисправность электронного устройства и сенсорного блока из-за оставшейся внутри влаги. Слить воду для увлажнения следует только после очистки внутренней части машины, затем можно запустить [Режим сушки : см. стр. 26 ~ 27].

▶ Во время инкубации нажмите кнопку BACK и вы увидите сообщение «Finish system Are you Sure?».

▶ После выбора YES при помощи поворота переключателя и нажатия на него, инкубация будет прекращена и вернется к начальному экрану. Если выбрать «No» и нажать на поворотный переключатель, настройка не будет сохранена и меню вернется к предыдущему экрану.

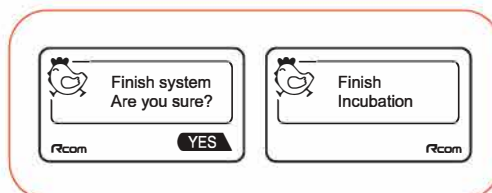

[Остановка инкубации]

● Влажность и вентиляция при инкубации

- ▶ Влажность необходимо скорректировать перед вылуплением, чтобы скорлупа не высохла или не стала слишком твердой.
- ▶ Не рекомендуется часто открывать крышку в период вылупления. Если крышка будет часто открываться, уровень влажности будет резко снижаться, а его восстановление займет длительное время.

! Если температура внутри устройства 37°C (99,5°F) или выше, а температура инкубационного зала ниже 28°C, ОВ может не достичь уровня 70%. Показатель может колебаться в пределах $\pm 5\%$, что не влияет на вылупление.

- ▶ Необходимо контролировать влажность особенно тщательно за 1-3 дня до вылупления, в это время необходимо поддерживать уровень влаги. При инкубации водоплавающих птиц, ОВ должна быть 45-55%, для домашней птицы – 40-45%, для попугаев 35-45%. И для всех видов птиц влажность за день до вылупления должна составлять 65% или выше.
В областях с повышенной влажностью, возможно, необходимо будет устанавливать более низкие показатели.



● После вылупления

- ▶ Необходимо использовать брудер для цыплят и птенцов, т.к. они слишком слабые, чтобы противостоять холоду. Вылупление в инкубаторе может привести к накоплению бактерий и перьев, что может послужить причиной низкого уровня вылупления при следующей инкубации. Кроме того, загрязнения могут спровоцировать поломку устройства. Если вы столкнетесь с поломкой, вызванной тем, что не была использована отдельная камера или брудер, для вылупления вам окажут в бесплатных гарантийных услугах.

Совет: Камера для вылупления : место которое используется за 1-3 дня до вылупления. (Rcom MARU H&B)

Брудер : устройство, в которое помещают цыплят, обладающее всем для них необходимым, в том числе можно установить необходимую температуру и влажность. (Rcom Kingsuro brooder / Rcom MARU H&B / Rcom Bird brooder)

- ▶ Корм для маленьких цыплят различается по типам, потому мы рекомендуем вам изучить данный вопрос перед вылуплением.

! Используйте трехволновые лампы мощностью 20 Вт. При использовании ламп большей мощности температура поднимется, что может убить цыплят или привести к возгоранию. Если внутри слишком много воды, цыпленок может намочить перья и погибнуть от переохлаждения. В таком случае высушите цыпленка феном. Используйте трехволновые лампы мощностью 20 Вт при размере брудера 370(мм) x 270(мм) x 130(мм).

● Конденсация росы

- ▶ Во время работы устройства в связи с разницей внешней и внутренней температуры, естественным образом образуется роса. В этом случае вода может образоваться внутри нижней части основного корпуса инкубатора (нижняя часть).

● Разборка и чистка

⚠ Перед началом чистки убедитесь, что все вылупившиеся и выведенные яйца и фрагменты скорлупы удалены.

⚠ Если инкубатор проходит несколько инкубаций, перья, пыль, скорлупа и т. д. накапливаются внутри основного корпуса и могут привести к поломке.
ВСЕГДА ОЧИЩАЙТЕ ИНКУБАТОР ПЕРЕД ХРАНЕНИЕМ.

► Во время увлажнения на увлажняющий нагревательный элемент **ⓐ** налипают много инородного вещества, но это может и не вызывать неисправность. Однако, если вы продолжите инкубацию и вылупление без очистки налипших частиц, производительность нагревателя может ухудшиться, поэтому **ВСЕГДА ОЧИЩАЙТЕ ИНКУБАТОР ПОСЛЕ ЗАВЕРШЕНИЯ ИНКУБАЦИИ.**

Если образование накипи не является серьезным, пропустите этапы очистки 1 ~ 4 и начните с этапа 5. Чтобы уменьшить образование накипи, рекомендуется использовать дистиллированную воду для увлажнения.

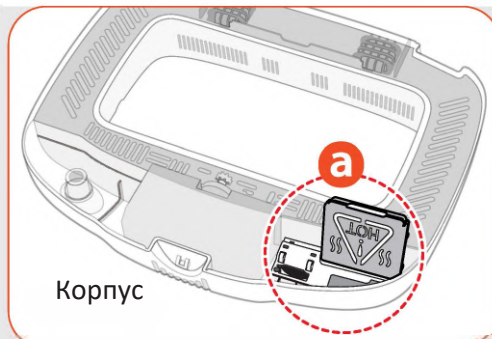

1 После завершения инкубации откройте крышку для воды и налейте лимонную кислоту или уксус в отверстие для подачи воды в указанном ниже количестве:

Rcom 20 DO : лимонная кислота 10г или уксус 50 мл
Rcom 50 DO : лимонная кислота 15 г или уксус 80 мл

⚠ Убедитесь, что лимонная кислота не осталась вокруг отверстия для подачи воды, и не используйте лимонный порошок и уксус одновременно.

2 Снова залейте дистиллированную воду до отметки на входе для воды.

⚠ Вода может перетекать через сливное отверстие под основным корпусом (дном), если переполнить бак для воды.

3 Закройте крышку для воды и окошко.

4 Запустите инкубатор с температурой 37,5 ° C, влажностью 65% дайте ему поработать один час.

5 Отсоедините шнур питания из гнезда, а также выньте вилку из розетки.

⚠ Обязательно отключите шнур питания устройства от розетки.

6 Разблокируйте и снимите фиксирующие кнопки на передней и задней части инкубатора.

Rcom MAX 20 DO : 3
Rcom MAX 50 DO : 4

⚠ Пожалуйста, не снимайте черный силиконовый колпачок на задней стороне корпуса (внизу).

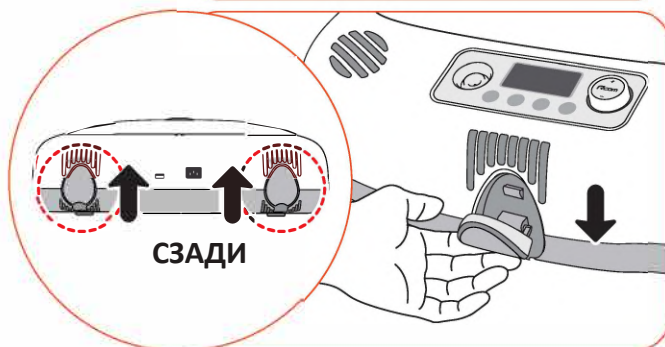
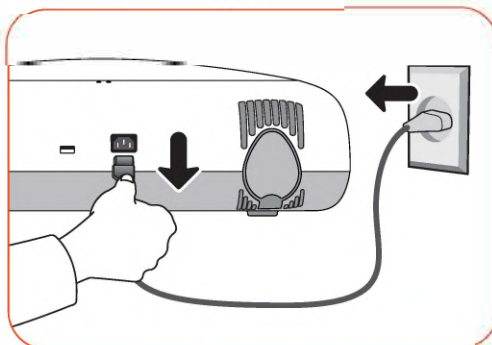

5. Чистка

(1) Инструкции по чистке и разборке

- 7** Удалите накипь с помощью зубной щетки или мягкого скребка увлажнителя на основном корпусе (вверху) и слейте воду из основного корпуса (внизу), соберите его и заполните чистой водой через впускное отверстие для воды. Ополосните, запустив работу при температуре 37,5 °C и влажности 65% в течение дополнительных 30 мин.

⚠ Осторожно! Поверхность увлажняющего нагревателя может быть горячей. РЕКОМЕНДУЕМ НАЧАТЬ ОЧИСТКУ ПОСЛЕ ТОГО, КАК НАГРЕВАТЕЛЬНАЯ ЧАСТЬ ДОСТАТОЧНО ОХЛАДИТСЯ.

- 8** Используйте пылесос, чтобы удалить пыль, и тщательно очистите мелкую пыль с помощью тонкой кисти.

⚠ В грязном инкубаторе может шуметь или остановиться вентилятор.

- 9** Тщательно вымойте лоток, U-образную панель для переворачивания яиц и корпус (дно), высушите их в течение суток в хорошо проветриваемом месте, чтобы полностью удалить оставшуюся влагу.

⚠ При чистке изделия не используйте органические растворители, такие как бензол, разбавитель, и т.д. Это может вызвать деформацию или обесцвечивание.

- 10** После очистки произведите сборку в обратном порядке.

- 11** Протрите корпус снаружи влажной тканью, затем высушите в прохладном, хорошо вентилируемом месте перед хранением.
[Как собрать: см. Страницы 10-11]

Совет: ВСЕГДА ИСПОЛЬЗУЙТЕ [РЕЖИМ СУШКИ] ПЕРЕД ХРАНЕНИЕМ после завершения инкубации. В противном случае могут быть спровоцированы неисправности электронного устройства и сенсорного блока из-за оставшейся внутри влаги.
[Как работать в режиме сушки: см. Стр. 22]

⚠ Собирайте воздушную решетку аккуратно

⚠ К основному корпусу (верхнему) прилагаются четыре воздушных решетки. Вы можете использовать инкубатор с прикрепленными решетками. Когда они снимаются для очистки, убедитесь, что снова их установили в том же положении и в том же направлении. Если положение и направление решеток отличается, это может повлиять на итоговую скорость вывода.

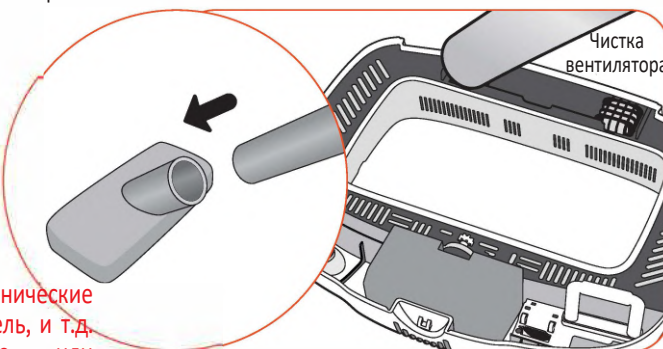
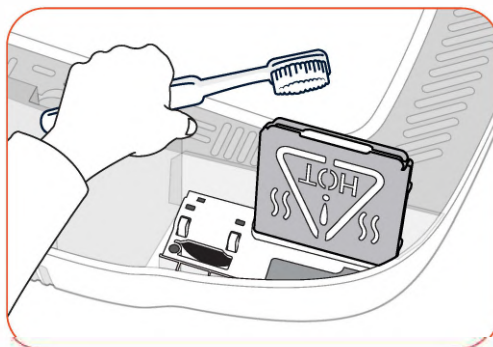

от 6 до 10 отверстий

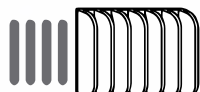

7section

от 19 до 23 отверстий

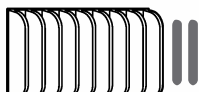

9section

30 до 34 отверстий

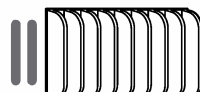

9section

от 43 до 47 отверстий



7section

6. Информация об устройстве

(1) Часто задаваемые вопросы
(2) Решение проблем

● Часто задаваемые вопросы

Все цифровые устройства Rcom производятся Autoelex Co., Ltd. высокоточными системами и проходят строгий контроль качества. Но в ходе распространения периодически попадают дефектные устройства. В случае возникновения проблем свяжитесь с сервисным центром или с дистрибьютором. Инкубационные системы блочно-модульные, так что только квалифицированный специалист может производить их ремонт и замену деталей.

* E-mail для обращения : sales@autoelex.com

Симптом	Возможные причины	Решение
Средний уровень вылупливания низкий	<ul style="list-style-type: none"> ▶ Яйца не оплодотворены ▶ Микробная инфекция ▶ Некорректные настройки инкубации ▶ Проблемы со здоровьем у матери ▶ Неправильный поворот яиц 	<ul style="list-style-type: none"> ▶ Просветите яйцо, чтобы убедиться, что оно живо ▶ Протестируйте устройство ▶ Проверьте все настройки инкубатора. Особенно температуру ▶ Следите за здоровьем матери ▶ Отрегулируйте процесс поворота яиц
Птенец родился раньше назначенного срока или не сформировался	<ul style="list-style-type: none"> ▶ Слишком высокая температура ▶ Не осуществляется поворот яиц 	<ul style="list-style-type: none"> ▶ Слегка снизьте температуру в устройстве. [0,5°C (1°F)] Пример: 37,5°C (99,5°F) - 37,0°C (98,6 °F) ▶ Проверьте, выключен ли поворот яиц
Птенец родился позже назначенного срока	<ul style="list-style-type: none"> ▶ Слишком низкая температура 	<ul style="list-style-type: none"> ▶ Слегка повысьте температуру в устройстве. [0,5°C (1°F)] Пример: 37,0°C (98,6 °F) - 37,5°C (99,5°F)
Сроки вылупления цыплят слишком разнятся (если птенцы вылупляются не одновременно, а в течение длительного промежутка времени)	<ul style="list-style-type: none"> ▶ Разный срок хранения яиц ▶ Возникает при перепаде температур при вылуплении 	<ul style="list-style-type: none"> ▶ При возможности снизьте срок хранения яиц ▶ Устраните перепад температур, исключите попадание солнечного света, отрегулируйте температуру инкубационного зала и т.д.)
Необходима одновременная инкубация разных видов яиц	<ul style="list-style-type: none"> ▶ Уровень вылупления снижается в связи с различными сроками вылупления ▶ Яйца могут быть инфицированы птенцами, которые вылупятся раньше 	<ul style="list-style-type: none"> ▶ Отметьте дату начала инкубации на яйце и переместите его в другое устройство согласно даты для вылупления ▶ Для таких ситуаций лучше использовать несколько инкубаторов

 Перед обнаружением яиц убедитесь, что все функции устройства выполняются должным образом. В случае инкубации дорогостоящих яиц вам может потребоваться проверка или регулировка внутренней температуры, чтобы предотвратить сбой инкубации. При осмотре или обследовании используйте высоконадежный термогигрометр. (Модель Rcom Digilog3 или выше)

● Решение проблем

Для более подробной самодиагностики см. Категорию «САМОДИАГНОСТИКА» на домашней сайте Ream.

Проблемы	Возможные причины	Ответные меры
Нет признаков подачи питания в инкубатор.	<ul style="list-style-type: none"> ▶ Проверьте, хорошо ли подключен силовой шнур. ▶ Проверьте, не произошел ли перепад энергии. ▶ Проверьте, все ли в порядке со штепселем. 	<ul style="list-style-type: none"> ▶ Снова включите шнур в сеть. ▶ Проверьте, работают ли другие электрические приборы. ▶ Попробуйте подключить устройство в другую розетку.

6. Информация об устройстве

(2) Решение проблем

<p>Температура не повышается</p>	<ul style="list-style-type: none"> ▶ Проверьте настройки температуры. ▶ Проверьте, вращается ли вентилятор. ▶ Попробуйте сбросить устройство до заводских настроек. [См. стр. 24] ▶ Проверьте, нет ли на дне воды 	<ul style="list-style-type: none"> ▶ Снова включите шнур в сеть. ▶ Проверьте, работают ли другие электрические приборы. ▶ Попробуйте подключить устройство в другую розетку.
<p>Звуковое оповещение со знаком HI (высокая темп.)</p>	<ul style="list-style-type: none"> ▶ Проверьте температуру в помещении. ▶ Проверьте, не воздействуют ли на инкубатор прямые солнечные лучи. 	<ul style="list-style-type: none"> ▶ Установите температуру в комнате 28°C (82,4°F). ▶ Уберите инкубатор с солнца. ▶ Сбросьте инкубатор до заводских настроек. [См. стр. 24] ▶
<p>Звуковое оповещение со знаком LO (низкая темп.)</p>	<ul style="list-style-type: none"> ▶ Проверьте температуру в помещении. ▶ Проверьте, нормально ли работает обогреватель (система контроля температуры) ▶ Проверьте, нет ли на дне воды 	<ul style="list-style-type: none"> ▶ Установите температуру в комнате 28°C (82,4°F). ▶ Поместите в инкубатор термометр, чтобы проверить температуру. ▶ Сбросьте инкубатор до заводских настроек. [См. стр. 24] ▶ Удалите влагу
<p>Влажность не повышается</p>	<ul style="list-style-type: none"> ▶ Проверьте настройки влажности. ▶ Проверьте, плотно ли закрыто обзорное окошко. ▶ Сбросьте устройство до заводских настроек. [См. стр. 24] ▶ Проверьте, не слишком ли низкая температура в комнате 	<ul style="list-style-type: none"> ▶ Пополните запас воды. ▶ Еще раз установите уровень влажности. ▶ Установите инкубатор в теплое помещение
<p>Устройство издает странные звуки. *Устройство должно издавать звук работающего вентилятора.</p>	<ul style="list-style-type: none"> ▶ Проверьте, нет ли посторонних предметов в вентиляторе. ▶ Тихий небольшой шум является нормальным явлением. 	<ul style="list-style-type: none"> ▶ Выключите устройство из розетки и очистите лопасти вентилятора с помощью щетки или кисти.
<p>Не работает поворот яиц</p>	<ul style="list-style-type: none"> ▶ Проверьте, не отключена ли функция поворота яиц. (Индикатор поворота яиц) ▶ Проверьте, нет ли в поддоне посторонних предметов. ▶ Проверьте, правильно ли установлена поворотная пластина. 	<ul style="list-style-type: none"> ▶ Если вам необходимо поворачивать яйца, можно перезапустить эту функцию вручную. ▶ Отключите силовой шнур и разберите корпус для очистки поворотного поддона. ▶ Установите поворотную пластину, как показано на рисунках на стр. 10-11.
<p>В устройстве формируется роса.</p>	<ul style="list-style-type: none"> ▶ Проверьте, не слишком ли низкая температура в месте нахождения устройства. ▶ Выключите инкубатор, а затем снова включите его. ▶ Установлена высокая настройка влажности 	<ul style="list-style-type: none"> ▶ Поместите инкубатор в помещение с температурой 22~25°C (71.6~ 77.5°F) [стр. 12] ▶ Образование росы – это нормальное явление [см. стр. 25]
<p>Из устройства вытекает вода.</p>	<ul style="list-style-type: none"> ▶ Проверьте, не налили ли вы слишком много воды. ▶ Проверьте, не стоит ли инкубатор под наклоном. ▶ Проверьте, не роса ли это. ▶ Устройство переносилось без удаления воды из увлажнителя 	<ul style="list-style-type: none"> ▶ Не наливайте больше воды, чем указывает ограничительная линия. ▶ Поместите инкубатор на ровную поверхность. ▶ Удалите оставшуюся в увлажнителе воду
<p>Появляется ошибка “Err 01” и издается звуковой сигнал. (ошибка датчика температуры/влажности)</p>		<ul style="list-style-type: none"> ▶ Обратитесь в сервис

6. Информация об устройстве

(3) Технические характеристики /
Возмещение ущерба

● Технические характеристики

1-1 Назв. : Rcom PRO 20 DO
1-2 Модель : PX-20DO

2-1 Назв. : Rcom PRO 50 DO
2-2 Модель : PX-50DO

Модель		PX-20DO	PX-50DO
Напряжение		АС 100~ 120В, 50/60Гц / АС 220~ 240В, 50/60Гц	
Диапазон темп.	Авт.	Автоматические настройки (доступна ручная настройка)	
	Ручной	20 ~ 42°C	
Рабочая темп.		Оптимально : 20 ~ 25°C (68~ 77°F) / Мин. : 15°C / МАХ. : 30°C	
Диапазон влажн.	Авт	Автоматические настройки (доступна ручная настройка)	
	Ручной	30 ~ 70% (можно менять согласно окружающим условиям)	
Интервал поворота яиц		15 ° ~ отличается для разных лотков	
Вместительность		Маленькие (в компл.): перепелиные 52EA Стандартные (в компл.): куриные 20EA Большие (в компл.): гусиные 10EA Универсальный лоток (Опция): Доступна инкубация яиц различных размеров Подвижный резделитель (опция): Доступна инкубация яиц различных размеров	Маленькие(в компл.): перепелиные 116EA Стандартные(в компл.): куриные 48EA Большие(в компл.): гусиные 24EA Универсальный лоток (Опция): Доступна инкубация яиц различных размеров
Потр. мощность		Средняя: 48 Ват, МАХ. 65 Ват	Средняя 65 Ват, МАХ. 120 Ват
Вес		4.5Кг	6.65 Кг
Размер		(W)500 × (L)410 × (H)160мм	(W)633 × (L)523 × (H)171мм
Предохранители		250V 2.0A (Ø5*20мм)	

Продление бесплатного обслуживания для этого продукта не допускается. Гарантийный срок составляет один год со дня покупки.

※ Для регистрации на сайте.

1. Перейдите по адресу www.rcom.co.kr

2. Нажмите "English"

3. Сначала зарегистрируйтесь, а затем войдите в систему, используя эти учетные данные.

4. Нажмите «register products».

5. Заполните все обязательные поля и нажмите «Save».

6. Регистрация продукта завершена.

※ Детали, необходимые для регистрации на гарантию:

1. Название модели продукта.

2. Серийный номер продукта.

3. Дата покупки.

4. Название магазина, в котором была совершена покупка.

● Возмещение ущерба

Этот продукт нельзя зарегистрировать для бесплатного ремонта. Гарантийный срок составляет один год.

Типы потребительского ущерба	Период	
	Внутри гар. срока	После гар. срока
В случае самопроизвольного сбоя в работе или работе при нормальных условиях использования	Беспл. обл.	Платно
Сбой в работе или производительности по вине клиента	Платно	
<ul style="list-style-type: none"> ▪ В случае отказа из-за стихийного бедствия (пожар, буря, газ, землетрясение, шторм и наводнение) ▪ Замена расходных материалов ▪ Поломка из-за неправильного источника питания или подключения неисправного устройства питания ▪ Поломка вызвана из-за ремонта или модернизации лицом, не являющимся инженером по обслуживанию головного офиса или сервисного центра. ▪ Внешние факторы, не являющиеся дефектом продукта. ▪ Пробой из-за использования отличного от номинального напряжения ▪ Выход из строя из-за использования расходных материалов, дополнительного продукта, не рекомендованных компанией. ▪ Поломка или потеря из-за падения во время транспортировки ▪ Поломка из-за того, что продукт не очищается. ▪ Выход из строя из-за использования жидкости, отличной от дистиллированной или очищенной воды. ▪ Выход из строя из-за использования инкубатора в качестве брудерного устройства (устройства для развития птенцов) ▪ Поломка из-за неправильного управления устройством ▪ Поломка из-за способа использования, отличного от предназначенного, согласно в инструкции по эксплуатации. ▪ Если вина клиентов очевидна 		



Успех инкубации может зависеть от разных факторов.

Производитель и дистрибьютор не несут ответственности за неудачную инкубацию дорогостоящих яиц, гибель людей, материальный ущерб из-за неосторожности пользователя, переделки, покраски, изменение цели использования или сбоя питания. При инкубации попугаев или дорогостоящих птиц, пожалуйста, сначала проверьте (отрегулируйте) внутреннюю температуру.

Пожалуйста, внимательно прочтите инструкцию перед использованием, чтобы избежать сбоев.

Rcom разработан для простого и удобного использования.
Конструкция может измениться без предварительного уведомления для улучшения производительности, характеристик, обслуживания, программного обеспечения и т. д.

Вер.1.2

www.Rcom.co.kr

ПРОДАВЕЦ

ПРОИЗВОДИТЕЛЬ

AUTOELEX CO.,LTD.

- OFFICE : 218, Sangdong-ro, Gimhae-si, Gyeongsangnam-do, 50805 Korea
- TEL : +82-55-337-2561
- E-MAIL : sales@autoelex.com

Выберите наш лучший дизайн, высочайшее качество, цену и производительность!