

20

ЦИФРОВОЙ ИНКУБАТОР
РУКОВОДСТВО ПОЛЬЗОВАТЕЛЯ
Инкубатор Rcom 20 MAX (RMX-20)



Rcom



Как использовать MAX 20

1. Введение		Введение
(1) Знакомство с инкубатором Rcom 20	4	
(2) Техника безопасности	5	
(3) Наименование деталей и комплектация	6	
(4) Функции панели управления	7	
2. Перед использованием		Подготовка
(1) Сборка инкубатора / Поворотный диск	8	
(2) Что такое инкубационный зал? / Подготовка к инкубации	9-10	
3. Настройки		Настройки
(1) ВКЛ/ВЫКЛ инкубатор / Сброс до заводских настроек	11	
(2) Установка единиц измерения температуры (Цельсий/Фаренгейт)		
(3) Настройки температуры и влажности / Настройка вращения яиц	12-13	
4. Инкубация		Инкубация
(1) Влажность и вентиляция при инкубации / После вылупливания	14	
(2) Конденсация росы		
5. Чистка		Чистка
(1) Инструкции по разборке	15	
(2) Инструкции по чистке	16	
6. Информация об устройстве		Информация об устройстве
(1) Обслуживание / Часто задаваемые вопросы	17	
(2) Решение проблем	18	
(3) Технические характеристики	19	



Успешный исход инкубации зависит от множества различных факторов. Компания производитель и дистрибьюторы не несут ответственности за неудачный исход инкубации дорогостоящих яиц, смерть животного или порчу имущества, вызванные халатным отношением, самостоятельным ремонтом, покраской, ненадлежащим использованием, перепадом электричества. При инкубации попугаев или дорогостоящих птиц поверьте внутреннюю температуру перед использованием. Настоятельно рекомендуем тщательно ознакомиться с данным руководством пользователя перед началом использования, чтобы избежать проблем.

Условные обозначения



Внимание: Отмечает ошибки, которые могут привести к повреждению, проблеме или нарушению инкубации.

Запрещено

Не разбирать

Не трогать

Необходимо сохранить

Отключить шнур питания из розетки

Заземление для предотвращения удара током



Совет: Полезные советы по использованию устройств Rcom



Предупреждение о действиях, которые могут нести опасность или привести к повреждению инкубатора.

Rcom 20

Rcom 20 автоматически создает наилучшие условия для инкубации, используя передовые методы цифрового контроля: инкубатор удобен и прост в использовании. Rcom 20 обеспечивает идеальные условия инкубации, а условия окружающей среды: температуру, влажность, должен регулировать пользователь. Необходимо правильно подобрать место установки инкубатора и все что нужно для исправной работы устройства.

Инкубатор Rcom 20 разработан для создания оптимальных условий, необходимых для инкубации яиц различных видов птиц, поэтому настоятельно рекомендуем тщательно ознакомиться с данным руководством пользователя перед эксплуатацией.

Особенности**[Основные функции]**

- Датчик внешней температуры для автоматической регулировки интенсивности обогрева в соответствии с температурой в инкубационном зале
- Инновационный дизайн для удобства использования
- Оптимальный механизм циркуляции воздуха с 5 мощными вентиляторами с функцией блокировки
- Автоматическая настройка и регулировка температуры
- Замок на корпусе
- Функция уведомления о недостаточном количестве воды
- Вмещает 20 куриных яиц (52 перепелиных или 10 гусиных яиц)
- Подогрев воды для увлажнения препятствует росту числа бактерий в процессе инкубации
- Двойное обзорное окошко для минимизации воздействия внешних факторов
- Повышенная надежность, благодаря внедрению швейцарского датчика температуры-влажности 3-го поколения
- Мощный импульсный блок питания для стабильного энергопотребления

[Функции безопасности]

- Звуковые оповещения и индикация на дисплее, при отклонении внутренней температуры от нормы в связи с колебаниями наружной температуры
- Сохранение данных инкубации и звуковые оповещения при отключении питания, при перепаде напряжения
- Решетка вентилятора и выключатель в верхней части корпуса для электробезопасности
- Контроллер обогревателя для регуляции обогрева и безопасности
- Решетка увлажнителя для защиты блока управления
- Высокая износостойкость вентилятора благодаря гидроизоляции увлажнителя
- Оповещение о недостатке воды

[Удобные функции]

- Увлажнитель встроен в корпус
- Функция переключения с градусов Цельсия на шкалу Фаренгейта
- Простое отсоединение и сборка двойного обзорного окошка
- Универсальный поддон для яиц может содержать разные типы яиц
- Рельефное дно для предотвращения скольжения
- Различные режимы подачи воздуха
- Удобное устройство нижней части корпуса, простота чистки
- Специальные поддоны и перекачивающиеся разделители, подходят для инкубации даже дорогих и редких пород птиц (опция)

Электроопасность



Принимайте во внимание перечисленные ниже указания.

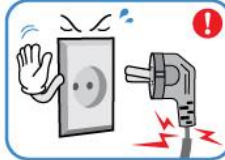

Не используйте поврежденный шнур питания или розетку.
► Вероятность удара током или возгорания.



Не отключайте устройство из розетки за шнур, и не берите вилку мокрыми руками.
► Вероятность удара током или возгорания.



Не отключайте устройство во время инкубации.
► Инкубация будет прервана.



Не перегибайте шнур питания.
► Вероятность удара током или возгорания.

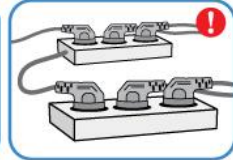

Не подключайте несколько удлинителей или вилок в розетку.
► Вероятность перегрузки.

Настройки



Принимайте во внимание перечисленные ниже указания.



Не устанавливайте устройство в пыльном помещении.
► Вероятность поломки или возгорания в устройстве.



Не допускайте попадания прямых солнечных лучей.
► Вероятность нарушения процесса инкубации.



Не устанавливайте в помещениях с повышенной влажностью.
► Вероятность удара током или возгорания.



Не устанавливайте устройство в помещениях со слишком высокими или низкими температурами.
► Вероятность нарушения работы.



Не используйте только запчасти, идущие в комплекте.
► Вероятность поломки или нарушения инкубации.



Не накрывайте вентиляционные отверстия.
► Повышение внутренней температуры, прерывание инкубации.



Не устанавливайте устройство у обогревателей.
► Вероятность удара током или возгорания.



Не устанавливайте устройство на незакрепленные полки, наклонные поверхности, неустойчивые подставки или в места, где возможна вибрация.
► Вероятность повреждения устройства и яиц при падении.



Не переворачивайте устройство.
► Вода внутри устройства может пролиться на электронные детали, окшко может быть повреждено.

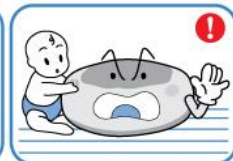

Держите устройства вне зоны доступа для детей.
► Вероятность поломки инкубатора или случайного нажатия кнопок.



Не ремонтируйте устройство самостоятельно.
► Вероятность удара током или возгорания. Свяжитесь с сервисным центром для ремонта.



Не допускайте попадания посторонних предметов во внешние отверстия устройства.
► Вероятность удара током или возгорания.

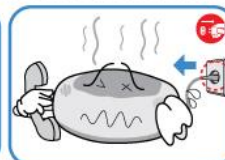

Если устройство издает странные звуки или появился дым, отключите от электросети и обратитесь тех поддержке.
► Вероятность удара током или возгорания.



Тщательно очистите устройство перед хранением.



При падении или повреждении отключите от сети и свяжитесь со службой поддержки.

Очистка



Отключите силовой шнур от сети перед чисткой.



Не распыляйте чистящее средство непосредственно на устройство.



Для очистки инкубатора нейтральные чистящие средства наносите на мягкую ткань.



В случае попадания пыли на контакты силового шнура, протрите их сухой тканью.



Не используйте химические вещества: бензин, спирт, растворители, освежители воздуха, смазки, воск т.д.



Для проведения специальной внутренней чистки инкубатора обратитесь в тех центр.
► Накопившаяся внутри инкубатора пыль может привести к поломке или возгоранию.

Наименование деталей

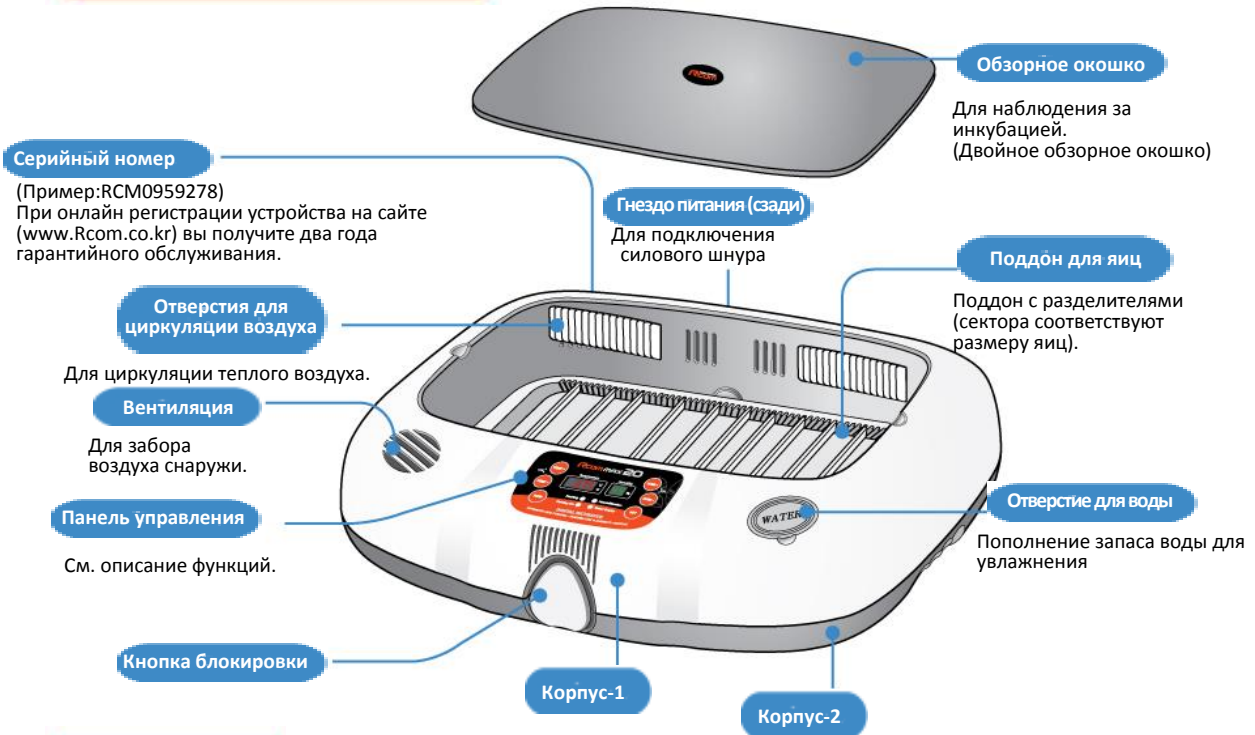

Комплект

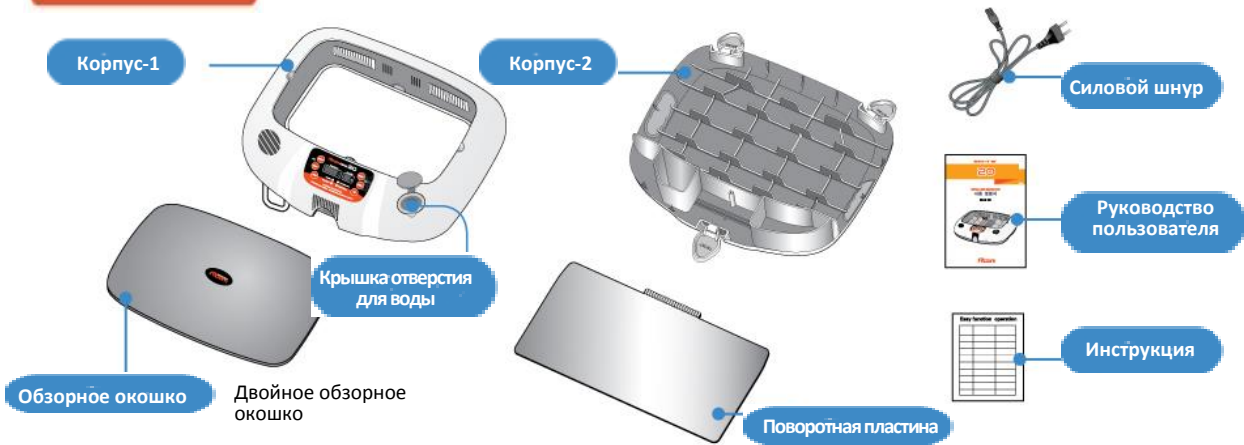

Продается отдельно



Функции панели управления

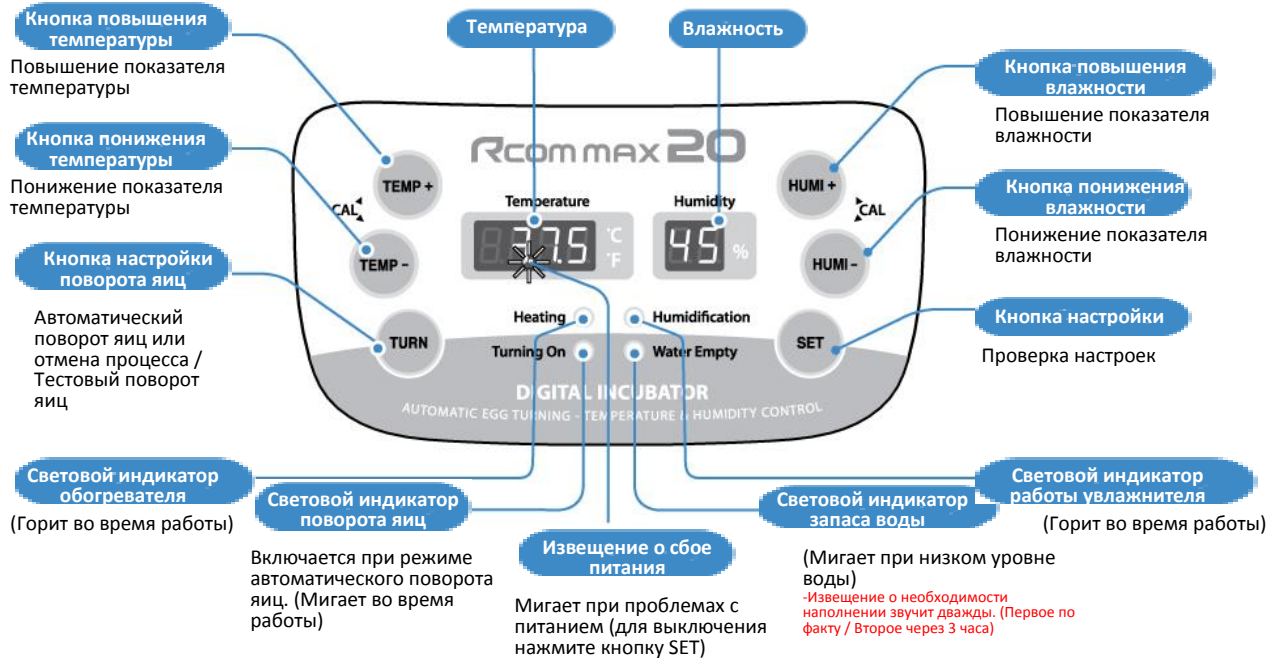

Настройка температуры и влажности

Установите показатели температуры и влажности, которые необходимы вам внутри устройства.

[Функции и пояснения]

*намочите ярлык, отклеив его с задней стороны, и приклейте на окошко

* Если вы хотите изменить показатель, зажмите кнопку SET и меняйте показатель

Функция	Как работает	Пояснение
Настройка температуры	SET ЗАЖАТЬ ► TEMP+ ИЛИ TEMP-	Настройка необходимой температуры
Настройка влажности	SET ► HUMID+ ИЛИ HUMID-	Настройка необходимой влажности
Настройка интервала поворота яиц	По умолчанию каждый час (Индикатор: ВКЛ) ► SET ЗАЖАТЬ ► TURN 1 раз 2 часа ► TURN 2 раза 3 часа ► TURN 3 раза (ВЫКЛ) Индик. ВЫКЛ ► TURN 4 раза – каждый час (Индикатор: ВКЛ) повторить	Необходимо установить интервал поворота яиц
Проверка поворота яиц	TURN 5 секунд	Проверка поворота яиц (один раз)
Переключение градусов Цельсия и Фаренгейта	TEMP+ + TEMP- ЗАЖАТЬ ► CA ► SET	Смена единиц измерения (Цельсий - Фаренгейт)
Сброс настроек (заводские настройки)		Сброс до заводских настроек
Отключение функции увлажнения	SET + HUMID- ► 20%	Установка влажности 20%



► Защелкните три кнопки блокировки в передней и задней частях инкубатора.

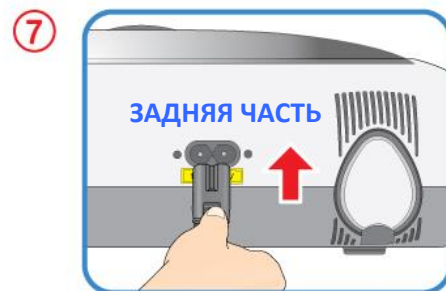

► Вставьте силовой шнур в розетку и в заднюю часть устройства.

⚠ Осторожно вставляйте поворотную пластину.

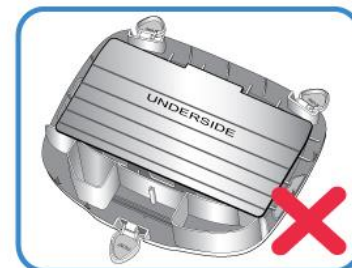
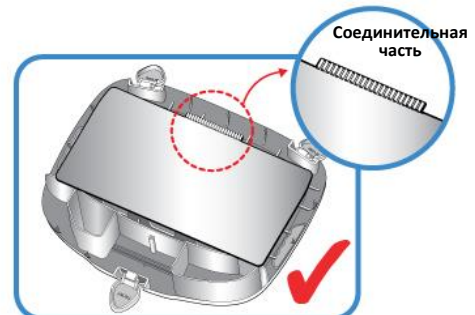

► Если вы вставили поворотную пластину не той стороной, это может привести к неудачной инкубации.

► Соединительная часть поворотной пластины должна смотреть вверх.

Что такое инкубационный зал? / Подготовка к инкубации

Инкубационный зал – это помещение, в котором устанавливается и работает инкубатор. В силу того, что окружающая среда влияет на показатели вылупления, инкубатор должен быть установлен в месте с низким уровнем шума, вибрации, температурой 28°C (82.4°F) с низкой температурной разницей. Особо учитывайте тот факт, что в ночное время температура падает. В дневное время устройство не должно подвергаться прямому воздействию солнечных лучей.

- 1** Вставьте шнур питания в гнездо в задней части корпуса, а штепсель – в розетку. На дисплее отобразится надпись FND, а затем текущая температура.
- 2** Откройте отверстие для воды и налейте туда ДИСТИЛЛИРОВАНУЮ ВОДУ. Через 5 минут повторите, достает ли вода до отметки внутри отверстия.
(Если вы будете наливать воду во время инкубации, влажность будет временно падать.)

! После наполнения водой ни в коем случае не трясите и не переворачивайте корпус инкубатора, это может привести к протеканию воды внутрь устройства и последующей поломке. Хорошо закройте крышку отверстия для воды после добавления жидкости.



Во время инкубации необходимо проверять уровень ДИСТИЛЛИРОВАННОЙ ВОДЫ примерно раз в три дня, и доливать воду при необходимости. (После наполнения, проверьте уровень воды через 5 минут, и долейте еще.)

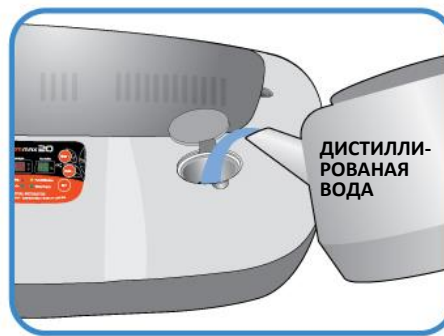
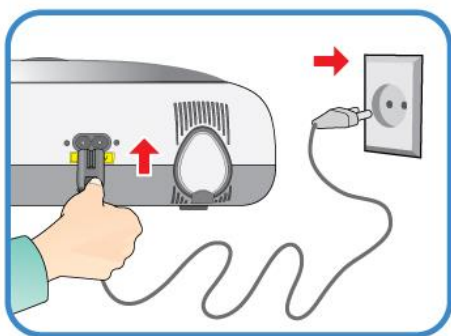

Если вы используете инкубатор без воды для увлажнения или проводите инкубацию при низкой влажности (ниже 20%), необходимо выключить функцию увлажнения. Отключите увлажнитель, если в нем нет воды, иначе он будет испорчен, и у вас больше не будет возможности его использовать.

(При использовании этой функции извещение о снижении уровня воды будет отключено.)
[См. описание отключения функции увлажнения на стр. 12]

* Отключение функции увлажнения: установка уровня влажности на 20%.

-  Для удобства вращения яиц (как показано на картинке ниже) необходим зазор между ними (около 2 мм).

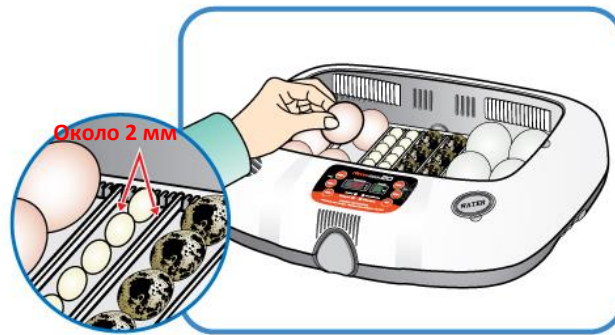

* При использовании «универсального перекатывающегося разделителя», который продается отдельно, будьте осторожны при разграничении секторов, чтобы яйца не скатывались со своего места. См. рисунок.

-  Если вы используете для увлажнения минеральную воду или воду из-под крана, увлажнитель может сломаться из-за осадка. Производитель рекомендуем использовать **ДИСТИЛЛИРОВАННУЮ ВОДУ**, а дистрибьюторы не осуществляют гарантийное обслуживание, если проблемы с устройством возникли из-за использования минеральной, обычной воды, воды из-под крана, а также, если вы эксплуатировали устройство ненадлежащим образом. В таких случаях обслуживание будет платным.



-  Дистиллированная вода - расходный материал и покупается отдельно. Если у вас возникли какие-либо вопросы, обратитесь к дистрибьютору, у которого вы приобрели инкубатор.

- 3** Поместите яйца в специальные выемки и закройте обзорное окошко.

-  Проследите, чтобы обзорное окошко закрылось полностью, в противном случае температура и влажность не поднимутся.

-  Яйца, предназначенные для инкубации, должны быть оплодотворены. (См. руководство.)

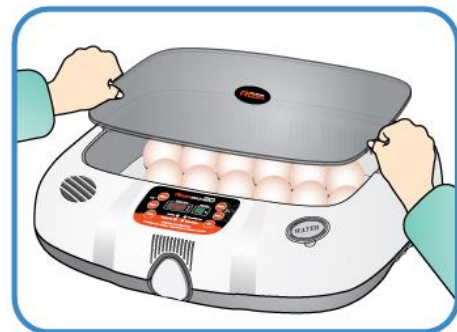

Начало инкубации

► При подключении инкубатора к сети с помощью силового шнура вторая точка «.» на дисплее температуры начнет мигать, раздастся звуковой сигнал. Нажмите SET, чтобы мигание прекратилось, а затем начните инкубацию с предварительно установленными температурой и влажностью.

[Заводские установки – Температура: 37,5°C (99,5°F), Влажность: 45%]

► Проверьте, включено ли поворачивание яиц, прежде чем начинать инкубацию. Выключите функцию за три дня до вылупления. В этот период рекомендуется поднять влажность до 60-70%.

[См. ВКЛ/ВЫКЛ поворачивания яиц на стр. 13.]

 При первом использовании инкубатора может появиться запах, это нормально.

 Извещение о сбое питания: при первом подключении или сбое питания при инкубации начнет мигать вторая точка на дисплее температуры, раздастся звуковой сигнал. Нажмите SET для остановки.

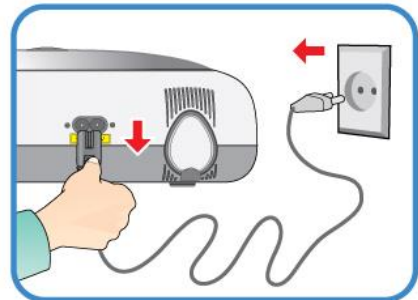
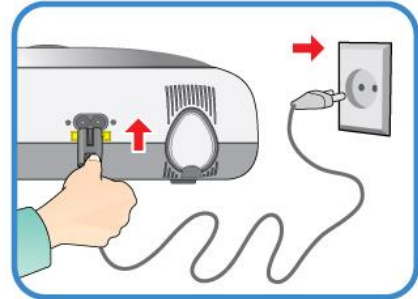

Прекращение инкубации

► После вылупления всех яиц необходимо ОТКЛЮЧИТЬ силовой шнур для прекращения инкубации.

(Инкубатор не оснащен кнопкой включения/выключения.)

Сброс до заводских настроек

► Для возвращения к заводским настройкам.

► Сброс до заводских настроек необходим, если вы ненадлежащим образом эксплуатировали инкубатор, так что показатели изменились. Отключите питание и зажмите кнопку SET, подключая в это время питание, как показано на рисунке. На дисплее отобразится надпись rSt, и произойдет сброс до заводских настроек.

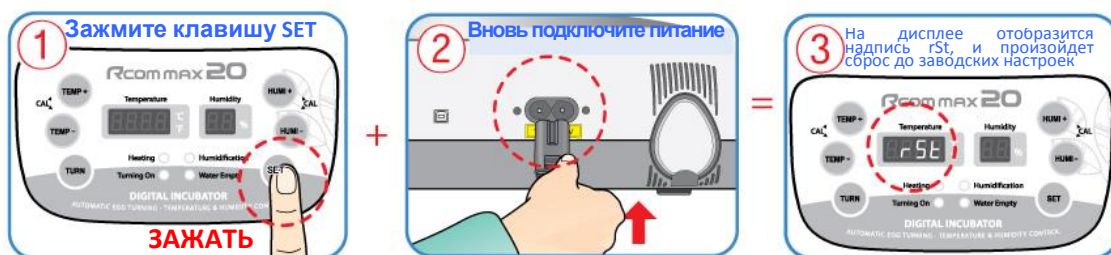

Установка единиц измерения температуры

► Нажмите кнопки  и  одновременно, на дисплее температуры отобразится CA.

Затем нажмите кнопку , отображение изменится, как показано на картинке справа.



Настройка температуры

► При зажатой кнопке **SET** настройте температуру с помощью кнопок **TEMP+** и **TEMP-**.
Настройка температуры будет завершена, когда вы отпустите кнопку **SET**, и на дисплее отобразится текущая температура внутри инкубатора.

Tip Если вы установите инкубатор под прямыми солнечными лучами или в холодное место, внутренняя температура может быть выше или ниже установленной.

Tip Если вы нажмете кнопку **SET**, на дисплее отобразятся установленные температура и влажность, а когда отпустите кнопку, отобразятся текущая температура и влажность.

**Настройка влажности**

► При зажатой кнопке **SET** настройте влажность с помощью кнопок **HUMI+** и **HUMI-**.
Настройка влажности будет завершена, когда вы отпустите кнопку **SET**, и на дисплее отобразится текущая влажность внутри инкубатора.

► Установите влажность на уровне 65-70% за 1-3 дня до вылупливания.

Tip Температура и влажность внутри устройства могут отличаться от установленных под воздействием окружающей среды.

Tip Температура и влажность оптимизируются при производстве устройств Rcom.

Мы не рекомендуем пользователям изменять их самостоятельно. Если вам необходима калибровка, зайдите на сайт (www.rcom.co.kr) или обратитесь к специалистам.

Для проверки показателей инкубатора не используйте обычные термометры и гигрометры, доступные на рынке, они могут неточно отображать показатели или быть не верно откалиброваны. Воспользуйтесь эксклюзивным гигрометр/термометром Rcom Digilog 3

**ВКЛ/ВЫКЛ функцию увлажнения**

► При зажатой кнопке **SET** нажмите кнопку **HUMI-**, чтобы установить влажность на уровне 19%, после чего функция увлажнения отключится. И наоборот, при установке уровня влажности выше 20% функция включится.

! Если вы используете инкубатор без воды для увлажнения или проводите инкубацию при низкой влажности (ниже 20%), необходимо выключить функцию увлажнения. Отключите увлажнитель, если в нем нет воды, иначе он будет испорчен, и у вас больше не будет возможности его использовать.

Функция извещения о высокой/низкой температуре

► Для чего нужна функция извещения о высокой/низкой температуре?
 Это функция, извещает пользователя, когда внутренняя температура устройства ненормально высокая или низкая, что может быть вызвано такими факторами, как изменение температуры в комнате или неполадками системы контроля температуры.

*Как настроить



* Макс. предел установки ненормально высокой температуры (0,0 - 5,0°C. По умолчанию: 2,0°C)

* Мин. предел установки ненормально высокой температуры (0,0 - -5,0°C. По умолчанию: -3,0°C)

ВКЛ/ВЫКЛ вращение яиц

► Проверка поворота яиц: если вы будете удерживать кнопку

TURN в течение 5 секунд, произойдет разовый запуск проверки вращения яиц.

► При зажатой кнопке **SET** нажмите кнопку **TURN**, после чего настройки будут изменены.

⚠ Обязательно отключите поворачивание за 3 дня до вылупления.

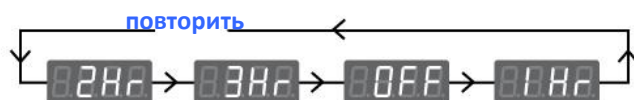
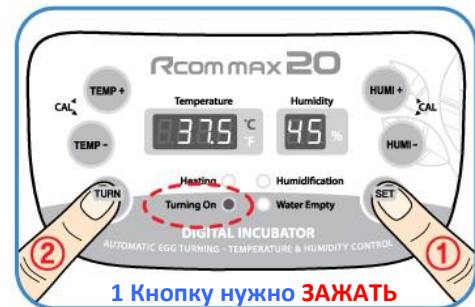

ВКЛ/ВЫКЛ мелодию при вращении яиц

► Удерживайте кнопку **TEMP+** в течение 5 секунд, чтобы включить или выключить мелодию при повороте яиц.



Влажность и вентиляция при инкубации

- ▶ Влажность необходимо настроить перед вылуплением, чтобы скорлупа не высохла или не стала слишком твердой.
- ▶ Не рекомендуется часто открывать крышку в период вылупления. Если крышка будет часто открываться, уровень влажности будет резко снижаться, а его восстановление занимает длительное время.

! Если температура внутри устройства 37°C (99,5°F) или выше, а температура инкубационного зала ниже 28°C, ОВ может не достичь уровня 70%. Показатель может колебаться в пределах $\pm 5\%$, что не влияет на вылупление.

- ▶ Необходимо контролировать влажность особенно тщательно за 1-3 дня до вылупления, в это время необходимо поддерживать уровень влаги. При инкубации водоплавающих птиц, ОВ должна быть 45-55%, для домашней птицы – 40-45%, для попугаев 35-45%. И для всех видов птиц влажность за день до вылупления должна составлять 65% и выше. В областях с повышенной влажностью, возможно, необходимо будет устанавливать более низкие показатели.



Важно поддерживать влажность на уровне 60% за 3 дня до вылупления.

**После вылупливания**

- ▶ Необходимо использовать брудер для цыплят и птенцов, т.к. они слишком слабые, чтобы противостоять холоду. Вылупление в инкубаторе может привести к накоплению бактерий и перьев, что может послужить причиной низкого уровня вылупления яиц при следующей инкубации. Кроме того, загрязнения могут спровоцировать поломку устройства. Если вы столкнетесь с поломкой, вызванной тем, что не была использована отдельная камера или брудер, для вылупления вам окажут в бесплатных гарантийных услугах.

Не растите цыплят в инкубаторе. Это может привести к поломке и платному ремонту даже в рамках гарантийного периода.



(За 1-3 дня до вылупливания переместите яйца в камеру для вылупливания или брудер.)

Камера для вылупления: место, которое используется за 1-3 дня до вылупливания.



Брудер: устройство, в которое помещают цыплят, обладающее всем для них необходимым, в том числе можно установить необходимую температуру и влажность.

- ▶ Корм для маленьких цыплят различается по типам, потому мы рекомендуем вам изучить данный вопрос перед вылуплением.

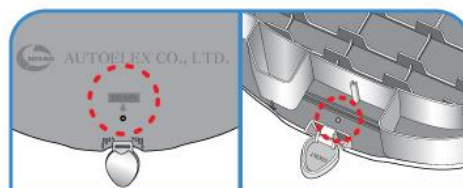

Используйте трехволновые лампы мощностью 20 Вт. При использовании ламп большей мощности температура поднимется, что может убить цыплят или привести к возгоранию. Если внутри слишком много воды, цыпленок может намочить перья и погибнуть от переохлаждения. В таком случае высушите цыпленка феном. Используйте трехволновые лампы мощностью 20 Вт при размере брудера 370(mm) x 270(mm) x 130(mm).

**Конденсация росы**

Во время работы устройства в связи с разницей внешней и внутренней температуры, естественным образом образуется роса. Если это происходит, в нижней части корпуса инкубатора может собираться вода.

► Необходимо отключить силовой шнур из розетки перед чисткой.

⚠ Не отключайте питание сразу же после завершения инкубации, т.к. это может привести к поломке, вызванной влагой, оставшейся внутри корпуса. Осушить инкубатор полностью, а затем оставить его включенным в течение часа. После чего отключите, откройте обзорное окошко и дайте высохнуть естественным путем в течение 2-3 часов, и только затем использовать повторно. Это поможет продлить срок службы инкубатора.
(Выключите функцию увлажнения. / См. страницу 12.)

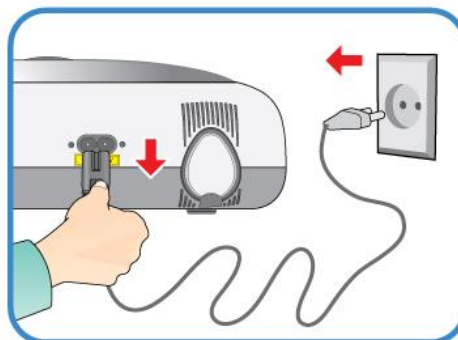

Разборка и очистка

1

Откройте и снимите три кнопки блокировки на задней и передней частях инкубатора, потянув их на себя.

2

Нижнюю часть инкубатора необходимо тщательно промыть водой и высушить. Верхнюю часть необходимо высушить естественным способом в хорошо проветриваемом помещении в течение одного дня, чтобы устранить всю оставшуюся внутри влагу после инкубации.

⚠ Не очищайте устройство химическими веществами, например, бензином или растворителями. Это может деформировать или обесцветить устройство.

3

► В процессе использования в нагревательный элемент увлажнителя может попасть инородные вещества и предметы. Это не приведет к поломке, но требуется очищать нагревательный элемент мягкой кистью при завершении инкубации.

► Если вы поставили корпус (верхнюю часть) на пол, не давайте нагревательному элементу увлажнителя соприкоснуться с полом.

⚠ Воздействие острых предметов на нагревательный элемент увлажнителя приведет к его поломке.

⚠ Используйте дистиллированную воду, чтобы уменьшить засорение нагревательного элемента увлажнителя.

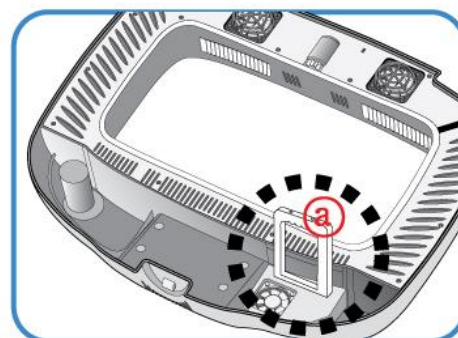
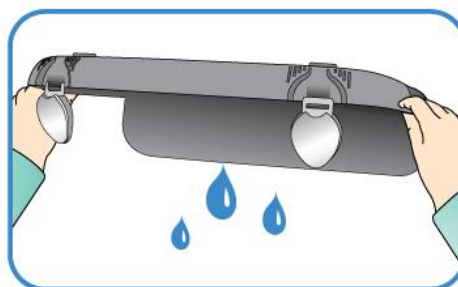

4

Удалите из устройства пыль с помощью узкой щетки, как показано на рисунке справа, затем, используя пылесос, тщательно соберите оставшуюся пыль.

 Если инкубатор проходит процесс инкубации несколько раз подряд, перья, пыль, скорлупа и т.д. собираются внутри корпуса, и могут привести к поломке, поэтому обязательно очищайте устройство перед хранением.

 Плохая чистка инкубатора может привести к шумной работе вентилятора или полной его остановке.

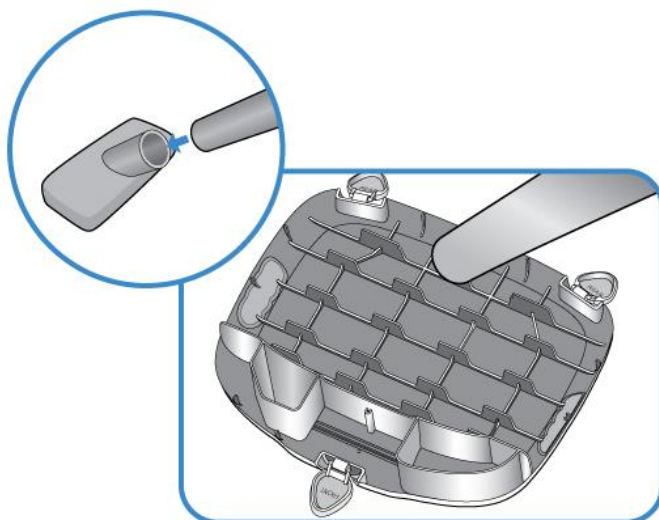
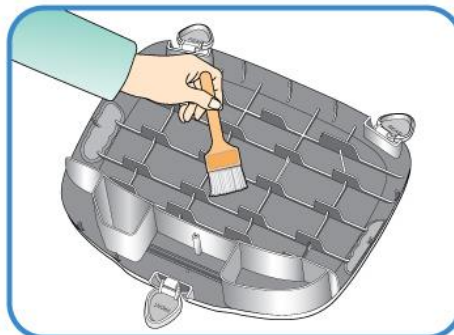

5

После завершения чистки инкубатора соберите его в порядке, обратном разборке. Протрите корпус влажной тканью и высушите его в прохладном, хорошо вентилируемом помещении перед хранением.

 [См. раздел «Сборка инкубатора» на стр. 8.]

 Не очищайте устройство химическими веществами, например, бензином или растворителями. Это может деформировать или обесцветить устройство.

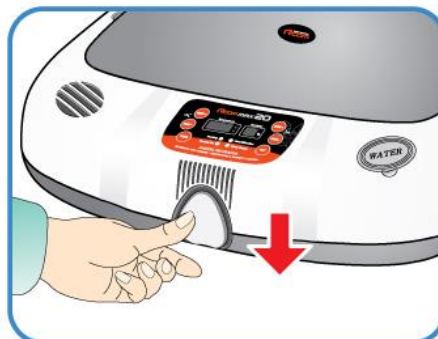

Обслуживание

Все цифровые устройства Rcom производятся AutoelexCo., Ltd. высокоточными системами и проходят строгий контроль качества. Но в ходе распространения периодически попадают дефектные устройства. В случае возникновения проблем свяжитесь с сервисным центром или с дистрибьютором. Инкубационные системы блочно-модульные, так что только квалифицированный специалист может производить их ремонт и замену деталей.

Часто задаваемые вопросы

Проблемы	Возможные причины	Решения
Средний уровень вылупливания низкий	<ul style="list-style-type: none"> ▶ Яйца не оплодотворены ▶ Микробная инфекция ▶ Некорректные настройки инкубации ▶ Проблемы со здоровьем у матери ▶ Неправильный поворот яиц 	<ul style="list-style-type: none"> ▶ Просветите яйцо, чтобы убедиться, что оно живо ▶ Продезинфицируйте устройство ▶ Проверьте все настройки инкубатора. Особенно температуру ▶ Следите за здоровьем матери ▶ Отрегулируйте процесс поворота яиц
Цыпленок родился раньше назначенного срока или не сформировавшимся	<ul style="list-style-type: none"> ▶ Слишком высокая температура ▶ Не осуществляется поворот яиц 	<ul style="list-style-type: none"> ▶ Слегка снизьте температуру в устройстве. [0,5°C (1°F)] Пример: 37,5°C (99,5°F) - 37,0°C (98,6 °F) ▶ Проверьте, включен ли поворот яиц
Цыпленок родился позже назначенного срока	<ul style="list-style-type: none"> ▶ Слишком низкая температура 	<ul style="list-style-type: none"> ▶ Слегка повысьте температуру в устройстве. [0,5°C (1°F)] Пример: 37,0°C (98,6 °F) - 37,5°C (99,5°F)
Сроки вылупления цыплят слишком разнятся (если птенцы вылупляются не одновременно, а в течение длительного промежутка времени)	<ul style="list-style-type: none"> ▶ Разный срок хранения яиц ▶ Возникает при перепаде температур при вылуплении 	<ul style="list-style-type: none"> ▶ При возможности снизьте срок хранения яиц ▶ Устраните перепад температур, исключите попадание солнечного света, отрегулируйте температуру инкубационного зала и т.д.)
Необходима одновременная инкубация разных видов яиц	<ul style="list-style-type: none"> ▶ Уровень вылупливания снижается в связи с различными сроками вылупливания ▶ Яйца могут быть инфицированы птенцами, которые вылупятся раньше 	<ul style="list-style-type: none"> ▶ Отметьте дату начала инкубации на яйце и переместите его в брудер, согласно дате, для вылупления ▶ Для таких ситуаций лучше использовать несколько инкубаторов

Решение проблем

Для получения информации по самостоятельному осмотру, зайдите в соответствующий раздел на нашем сайте.

Проблемы	Возможные причины	Ответные меры
Нет признаков подачи питания в инкубатор	<ul style="list-style-type: none"> ▶ Проверьте, хорошо ли подключен силовой шнур. ▶ Проверьте, не произошел ли перепад энергии. ▶ Проверьте, все ли в порядке со штепселем. 	<ul style="list-style-type: none"> ▶ Снова включите шнур в сеть. ▶ Проверьте, работают ли другие электрические приборы. ▶ Попробуйте подключить устройство в другую розетку.
Температура не повышается	<ul style="list-style-type: none"> ▶ Проверьте настройки температуры. ▶ Проверьте, вращается ли вентилятор. ▶ Попробуйте сбросить устройство до заводских настроек. [См. стр. 11] 	<ul style="list-style-type: none"> ▶ Установите желаемый уровень температуры. ▶ Выключите устройство из розетки и очистите лопасти вентилятора с помощью щетки или кисти.
Звуковое оповещение со знаком HI (высокая темп.)	<ul style="list-style-type: none"> ▶ Проверьте температуру в помещении. ▶ Проверьте, не воздействуют ли на инкубатор прямые солнечные лучи. 	<ul style="list-style-type: none"> ▶ Установите температуру в комнате 28°C (82,4°F). ▶ Уберите инкубатор в тень. ▶ Сбросьте инкубатор до заводских настроек. [См. стр. 11]
Звуковое извещение со знаком LO (низкая темп.)	<ul style="list-style-type: none"> ▶ Проверьте температуру в помещении. ▶ Проверьте, нормально ли работает нагреватель (система контроля температуры) 	<ul style="list-style-type: none"> ▶ Установите температуру в комнате 28°C (82,4°F). ▶ Поместите в инкубатор термометр, чтобы проверить температуру. ▶ Сбросьте инкубатор до заводских настроек. [См. стр. 11]
Влажность не повышается	<ul style="list-style-type: none"> ▶ Проверьте настройки влажности. ▶ Проверьте, плотно ли закрыто обзорное окошко. ▶ Попробуйте сбросить устройство до заводских настроек. [См. стр. 11] 	<ul style="list-style-type: none"> ▶ Пополните запас воды. ▶ Переустановите уровень влажности.
Устройство издает странные звуки. *Устройство должно издавать только звук работающего вентилятора.	<ul style="list-style-type: none"> ▶ Проверьте, нет ли посторонних предметов в вентиляторе. 	<ul style="list-style-type: none"> ▶ Выключите устройство из розетки и почистите вентилятор с помощью щетки или кисти.
Не работает поворот яиц	<ul style="list-style-type: none"> ▶ Проверьте, не отключена ли функция поворота яиц. (Индикатор поворота яиц) ▶ Проверьте, нет ли в поддоне посторонних предметов. ▶ Проверьте, правильно ли установлена поворотная пластина. [См. стр. 9] 	<ul style="list-style-type: none"> ▶ Если вам необходим поворот яиц, перезапустите эту функцию вручную. ▶ Отключите силовой шнур и разберите корпус для чистки поворотного поддона. ▶ Установите поворотную пластину, как показано на рисунке на стр. 9.
В инкубаторе формируется роса	<ul style="list-style-type: none"> ▶ Проверьте, не слишком ли низкая температура в месте установки устройства. ▶ Выключите инкубатор, а затем снова включите его. 	<ul style="list-style-type: none"> ▶ Поместите инкубатор в помещение с температурой 28°C (82,4°F). ▶ Образование росы – это нормально. ▶ Полностью высушите инкубатор в хорошо проветриваемом помещении.
Из устройства вытекает вода	<ul style="list-style-type: none"> ▶ Проверьте, не налили ли вы слишком много воды. ▶ Проверьте, не стоит ли инкубатор под наклоном. ▶ Проверьте, не роса ли это. 	<ul style="list-style-type: none"> ▶ Не наливайте воды выше ограничительной линии. ▶ Поместите инкубатор на ровную поверхность.



Протестируйте инкубатор в холостом режиме, прежде чем закладывать в него яйца.

Технические характеристики

1-1 Название: Rcom MAX 20

1-2 Артикул модели: MX-20

Напряжение	АС 100 ~ 120[V], 50/60[Гц] АС 220 ~ 240[V], 50/60[Гц]	
Температурные рамки	20.0 ~ 42.0[°C]	
Рабочая температура	идеальная: 20 ~ 25[°C]	мин. 15[°C] / макс. 30[°C]
Рамки влажности	20 ~ 70[%] (может меняться в зависимости от условий)	
Потребление энергии	среднее: 48[Вт]	макс. 65[Вт]
Интервал поворота яиц	отличается в зависимости от поддона	
Вместительность	Для яиц всех размеров: Инкубация разных видов яиц: Маленькие: 116 шт. (перепелиные): Универсальный (в комплекте) поддон Стандартные: 48 шт. (куриные): Поддон для(опция) маленьких яиц Большие: 24 шт. (гусиные): Поддон для(опция) стандартных яиц Поддон для(опция) крупных яиц	
Чистый вес	4.35[кг]	
Размер	(Ш)500×(Д)410×(В)160 [см]	
Стандарт предохранителя	250[V] 2.0[A] (Ø5×20[мм])	



Обслуживание будет платным, если ваша ситуация попадает в одну из следующих категорий.

1. Поломка или проблема, вызванная отсутствием чистки или ненадлежащей эксплуатацией.
2. Поломка или проблема, вызванная использованием не дистиллированной воды.
3. Поломка или проблема, вызванная вылуплением цыплят в инкубаторе.
(Пожалуйста, не допускайте вылупления цыплят в инкубаторе. Используйте дополнительно специальное выводное устройство.)
4. Поломка или проблема, вызванная ненадлежащим управлением.
5. Поломка или проблема, вызванная использованием устройства без прочтения руководства пользователя.
6. Поломка или проблема, вызванная ошибкой пользователя.

* Зарегистрируйте серийный номер на сайте, чтобы увеличить бесплатную гарантию до 2 лет.

* Для регистрации зайдите на сайт. (При отсутствии регистрации бесплатная гарантия составит 1 год.)

* Процедура регистрации устройства

Если вам необходимо зарегистрироваться на сайте www.Rcom.co.kr

1. Нажмите кнопку "SIGN UP" (регистрация) в верхнем правом углу.
2. Заполните все поля регистрационной формы.

Если вам нужно войти в свою учетную запись на www.Rcom.co.kr

1. Нажмите "Login" (войти) в верхнем правом углу.
2. Выберите "Customer" (потребитель) и нажмите "RegisterProducts" (регистрация устройства).
3. Заполните необходимые информационные поля.

Для регистрации на сайте вам необходимо будет указать следующие данные.

1. Ваше имя
2. Ваш (домашний/юридический) адрес и адрес электронной почты, страну
3. (Модель), название и серийный номер вашего устройства
4. Дату покупки и наименование магазина, в котором вы приобрели устройство

Список запчастей для RcomUSB 50, PRO 50, MAX 50

Image	Part No	Names of goods (*.Compatible)	Image	Part No	Names of goods (*.Compatible)
	H20-F201-10	H20 Body		H50-H611-10	H50 Humi Heater Cover
	H20-A202-10	H20 Bottom ASM		H20-A216-10	H20 Humidity Unit ASM
	H20-F203-10	H20 Slide		RCM-700-10	Silicon Tube
	H20-A200-10	H20 Window ASM		K20-H512-10	Heat Support -A
	H20-A218P-10	H20 PRO Main PCB ASM		H50-H612-10	Heat Support- B
	H20-A218U-10	H20 Main PCB USB ASM		H20-A 234L-10 H20-A 234H-10	H20 Silicon 110HEATER ASM H20 Silicon 220HEATER ASM
	H20-A218M-10	H20 MAX Main PCB ASM		H20-AF212-10	H20 Front Lock ASM
	H20-A219-10	H20 SMPS PCB ASM		H20-AF211-10	H20 Rear Lock ASM
	RCM-A310-10	TH V2 Sensor ASM		H20-F240-10	H20 Air Fin
	H20-F206-10	H20 Main PCB Cover		H20-F229-10	H20 Water Cap

* Не все запчасти включены в список.

Список запчастей для RcomUSB 50, PRO 50, MAX 50

Image	Part No	Names of goods (*.Compatible)	Image	Part No	Names of goods (*.Compatible)
	H20-F237-10 (Option)	H20 Brooding Tray (*For reptile incubator)		H20-F219P-10 (R90-F219M-10)	H20 PRO Membrane SW (R90 Pro type)
	H20-F210-10	H20 Universal Tray		H20-F224-10	H20 Pinion Gear
	H20-F233-10	ABS Divider(No.2)		H20-F223-10	330 Gear Motor
	H20-F234-10 (option)	H20 Roller Divide		H20-F214-10	Humi BLDC FAN40
	H20-F208-10	H20 Standard Tray		H20-F226-10	BLDC FAN50
	H20-F207-10	H20 Large Tray		H20-304XX-10	Power Cord(8)
	H20-F209-10	H20 Small Tray		H20-H686-10	H20 Rubber Foot
	H20-F219M-10 (R90-F219M-10)	H20 MAX Membrane SW (R90 Max type)		H20-F239-10	H20 Styrofoam Ball
				H20-F244-10 (Option)	H20 Hatching Pad
				RCM-347-10	USB Cable

* Не все запчасти включены в список.

Инкубаторы Rcom



Rcom PRO MINI (PX-03)



Rcom KINGSURO MAX 20 (MX-SURO)

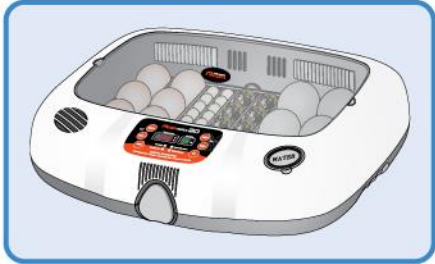

Rcom MAX 20 (MX-20)

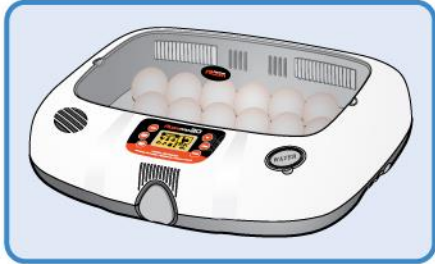

Rcom PRO 20 (PX-20)



Rcom reptiles PRO 90 (PX-R90)



Rcom reptiles MAX 60 (MX-R60)

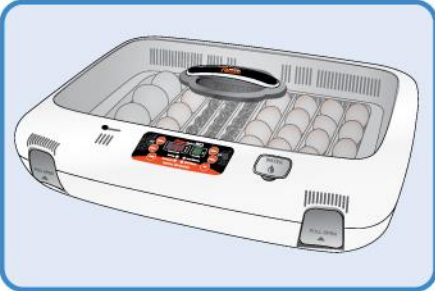

Rcom MAX 50 (MX-50)



Rcom PRO 50 (PX-50)



**Rcom BROODER&ICU
(MX-BS500(N))**



**Rcom DIGILOG
(PX-V1)**



**Rcom DIGILOG2
(PX-V2)**