

# OWNER'S MANUAL

**IMPORTANT SAFETY INSTRUCTIONS  
PLEASE READ THESE INSTRUCTIONS  
CAREFULLY BEFORE USING THIS PRODUCT.  
FAILURE TO FOLLOW THESE INSTRUCTIONS  
COULD RESULT IN SERIOUS INJURY OR DEATH.**

## ⚠ WARNING



**⚠ WARNING**

**Prevent Drowning**



Children under 5, especially toddlers are at high risk of drowning. Closely watch children who are in or near this inflatable device. Empty inflatable device or prevent access when not in use.



**Warning: Never leave your child unattended – drowning hazard. Supervise children at all times — Keep within arm's reach. Empty the pool and store safely when not in use.**

**WARNING! CHILDREN HAVE DROWNED IN PORTABLE SWIMMING POOLS. ENSURE ACTIVE ADULT SUPERVISION AT ALL TIMES. DO NOT LEAVE CHILDREN UNSUPERVISED IN OR AROUND THE POOL-KEEP THEM WITHIN ARM'S REACH. EMPTY AND STORE SAFELY AFTER USE.**

### WARNING

1. Adult assembly required.
2. Place the product on a level surface at least 3m from any structure or obstruction such as a fence, garage, house, overhanging branches, laundry lines or electrical wires.
3. Recommend back towards the sun when playing.
4. Only for domestic use.
5. Only for outdoor use.
6. Children can drown in very small amounts of water. Empty the pool when not in use.
7. Modification by the consumer of the original Inflatable device (for example the adding of an accessories) shall be carried out according to the instructions of the manufacturer.
8. Inflatable device and paddling pool should be installed over impact absorbing surfaces such as sand, wood-bark chips, rubber and foam and should not be installed over concrete, asphalt or any hard surface.
9. This toy is not safe if the anchorage system is not used as it may be lifted by light winds. Do not use the product if wind speed exceeds 20 mph.
10. Use of this product may cause friction burns to exposed skin. Ensure that clothing fully covers arms and legs, as well as the torso.
11. Children may be injured by falling onto inflation devices. Ensure that inflation devices are positioned at least 2.5m from the toy.
12. Keep assembly and installation instructions for further reference.
13. Failure to follow the installation and operating instructions present a risk of serious injury or death.
14. Always check all anchors before and during use.
15. Children must remove helmets, loose clothing, scarves, headgear, shoes and glasses, as well as any sharp or hard objects from their pockets, as they may puncture the bounding surface.
16. To prevent electric shock, do not clean the blower with water.
17. Do not use extension cord with this product.
18. Do not allow users to do somersaults or rough play.
19. Do not allow food, drink or gum inside unit.
20. Do not allow users to climb or hang on containment walls.
21. Always keep the entrance free from obstruction.

### Product Description

Item	Age	Maximum number of users	Maximum weight capacity	Maximum fall height
53301	5-10 years	5	270kg (600lbs)	192cm/76"
53303	5-10 years	7	381kg (840lbs)	167cm/66"
53305	5-10 years	9	490kg (1081lbs)	167cm/66"
53343	3+ years	4	150kg (330lbs)	30cm/12"
53345/53349	5+ years	5	270kg (600lbs)	143cm/56"

53347	5+years	3	162kg (360lbs)	135cm/53"
53351	5+years	9	490kg(1080lbs)	145cm/57"

### WARNING FOR AIR BLOWER

1. When the appliance is not in use and before cleaning, unplug the appliance from the outlet.
2. To protect against the risk of electrical shock, do not immerse the unit, cord or plug in water or other liquid.
3. DANGER! Unplug or disconnect the appliance from the power supply before maintenance.
4. This appliance is not intended for use by persons (including children) with reduced physical, sensory or mental capabilities, or lack of experience and knowledge, unless they have been given supervision or instruction concerning use of the appliance by a person responsible for their safety. Children should be supervised to ensure that they do not play with the appliance. (For market other than EU). This appliance can be used by children aged from 8 years and above and persons with reduced physical, sensory or mental capabilities or lack of experience and knowledge if they have been given supervision or instruction concerning use of the appliance in a safe way and understand the hazards involved. Children shall not play with the appliance. Cleaning and user maintenance shall not be made by children without supervision. (For EU market)
5. If the supply cord is damaged, it must be replaced by the manufacturer, its service agent or similarly qualified persons in order to avoid a hazard.

### BLOWER OPERATION

ON/OFF SWITCH
OFF — O
ON — I

#### Consumer information sheet for playground surfacing materials

The US Consumer Product Safety Commission (CPSC) estimates that about 100 000 playground equipment-related injuries resulting from falls to the ground surface are treated annually in US hospital emergency rooms. Injuries involving this hazard pattern tend to be among the most serious of all playground injuries, and have the potential to be fatal, particularly when the injury is to the head. The surface under and around playground equipment can be a major factor in determining the injury-causing potential of a fall. It is self-evident that a fall on to a shock-absorbing surface is less likely to cause a serious injury than a fall onto a hard surface. Playground equipment should never be placed on hard surfaces, such as concrete or asphalt, and while grass may appear to be acceptable, it may quickly turn to hard-packed earth in areas of high traffic. Shredded bark mulch, wood chips, fine sand or fine gravel are considered to be acceptable shock absorbing surfaces when installed and maintained at a sufficient depth under and around playground equipment.

Below lists the maximum height from which a child would not be expected to sustain a life-threatening head injury in a fall on to four different loose-fill surfacing materials if they are installed and maintained at depths of 150mm, 225mm and 300mm.

#### Fall height in millimeters from which a life-threatening head injury would not be expected

Type of material	Depth of surfacing material		
	150 mm	225 mm	300 mm
Double shredded bark mulch	1800	3000	3300
Wood chips	1800	2100	3600
Fine sand	1500	1500	2700
Fine gravel	1800	2100	3000

However, it should be recognized that all injuries due to falls cannot be prevented, no matter what surfacing material is used. It is recommended that a shock absorbing material extend a minimum of 1800mm in all directions from the perimeter of stationary equipment such as climbing frames and slides. However, because children may deliberately jump from a moving swing, the shock absorbing material should extend in the front and rear of a swing a minimum distance of twice the height of the pivot point measured from a point directly beneath the pivot on the supporting structure.

This information is intended to assist in comparing the relative shock-absorbing properties of various materials. No particular material is recommended over another. However, each material is only effective when properly maintained. Materials should be checked periodically and replenished to maintain correct depth as determined necessary for the equipment in question. The choice of a material depends on the type and height of the playground equipment, the availability of the material in a particular area, and its cost.

This information has been extracted from the CPSC publications "Playground Surfacing — Technical Information Guide" and "Handbook for Public Playground Safety".

## DISPOSAL



### Meaning of crossed -out wheeled dustbin:

Do not dispose of electrical appliances as unsorted municipal waste, use separate collection facilities.

Contact your local government for information regarding the collection systems available. If electrical appliances are disposed of in landfills or dumps, hazardous substances can leak into the groundwater and get into the food chain, damaging your health and well-being.

When replacing old appliances with new ones, the retailer is legally obligated to take back your old appliance for disposals at least free of charge.

## Setup Instruction

### Placement:

Use on a flat, grassy area only. Do not use on pavement or hard surfaces. Usage area should be free of rocks, bumps, holes, sticks, etc. The water park setup location should have a minimum distance of 10ft (305cm) from any free-standing structures or obstructions. This include: houses, garages, fences, trees, playground equipment, large rocks, etc.

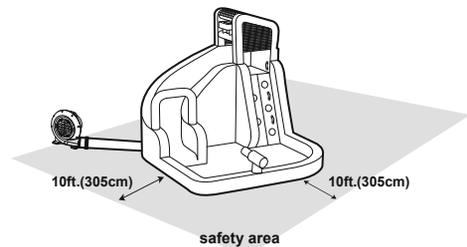

## Assembly

Note:

1. Place on level ground and firm grass or soil to allow proper use of stakes.
2. Stakes should be placed at an angle for better anchorage, should be driven under the ground to reduce tripping and tipping hazards.
3. Anchor points: #53301,#53303: 8; #53305,#53349: 9; #53343,#53345,#53347:10; #53351:11.

**Attention:** Each anchor bag should be filled to 40lbs.(18kg) of water. Each anchor bag must be attached while using the park (Only for #53301;#53303;#53345;#53347).

After inflation, the blower should run continuously while children are playing.

## Draining & Deflation

**IMPORTANT:** Drain the water park of all water to prevent mold and mildew. Product should be completely dry before storage. Do not fold and store water park if any moisture remains.

**IMPORTANT:** All children must exit the water park before deflation or draining.

1. Turn off the garden hose and disconnect it from the tube.
2. Turn off the blower motor and unplug it from the outlet. Move the blower to dry ground if it appears that it will get wet from draining water.
3. Open the water valve and drain the water.
4. Remove stakes and drag water park away from the drained water to a dry area.
5. Re-stake the water park and blower, tie the inflation tube to the blower, then reconnect and power up the blower.
6. Leave the water park inflated until all remaining water has evaporated and the water park is dry.
7. Once water park is completely dry, turn off the blower and unplug it from the outlet.
8. Remove and drain the hose assembly from the Water park. Untie the drawstring from the short outlet tube and allow the water park to fully deflate. Remove the hose assembly and wrap it up with no kinks.

### MAINTENANCE OF WATER PARK

1. Change the water of pools frequently (particularly in hot weather) or when noticeably contaminated, unclean water is harmful to the user's health.
2. Check the product for damage at the beginning of each season and at regular intervals when in use. If these checks are not carried out, the activity toy could overturn or otherwise become a hazard.
3. Clean the product and remove any accumulated debris before each use. Wipe the product using a dry cloth or a cloth dampened with a neutral, non-flammable, non-toxic cleaning and sanitizing solution or pure water.

### MAINTENANCE OF AIR BLOWER

THE SOURCE OF ELECTRICAL SUPPLY MUST BE DISCONNECTED PRIOR TO ANY SERVICING OR CLEANING.

1. USE A DRY CLOTH TO GENTLY CLEAN ALL SURFACES.
2. STORE IN A COOL, DRY PLACE AND OUT OF CHILDREN'S REACH.

### Storage

- IMPORTANT:** 1. Never store the water park when wet. Allow to dry before folding for storage. Follow all previous instructions each use.
2. Store park in a secure place away from children to prevent suffocation hazards. Never leave either the park or the blower outside when not in use.

1

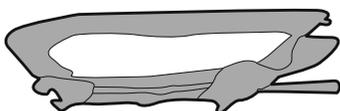

Fold all pieces of the water park toward the center. Note: If bottom surface is still moist, allow it to air dry prior to folding.

2

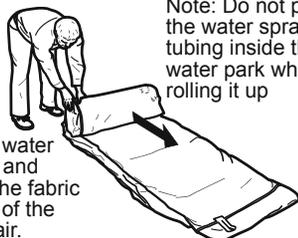

Note: Do not place the water spray tubing inside the water park when rolling it up

Roll up the water park tightly and compress the fabric to expel all of the remaining air.

3

Slip the carrying bag over the rolled-up inflatable park. Flip the bag and the park over, close the bag, and store the park and the blower in a dry place. To extend the life of the water spraying hose assembly, store it in a adequately ventilated area. Do not store them together with the park.



## Repair Patch Instructions

Replace defective parts in accordance with the instructions.  
Please keep for future reference.

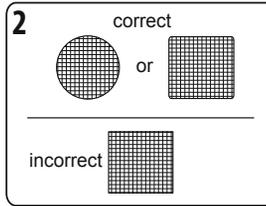
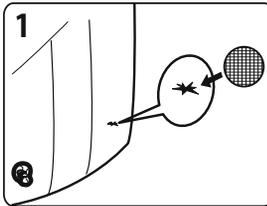

1. Deflate the item, clean the area and allow to dry thoroughly.
2. Cut a portion of the patch to the size needed and round the corners. (See Fig.1&2).
3. Apply the repair patch:  
Option #1: Using the vinyl patch.  
Remove the adhesive backing from the patch material, position the patch over the damaged area and smooth out any bubbles.  
Option #2: Using the fabric patch and the glue (not included).  
Apply only the amount of glue(not included) needed to cover the repair site and press patch firmly over the puncture.
4. Allow to sit for 30 minutes before re-inflating.

**Warning:** Repair patched must be applied by an adult only. Keep out of children.

## Troubleshooting

PROBLEM	CAUSE
Motor won't run	<ol style="list-style-type: none"> <li>1. Switch not turned on.</li> <li>2. The circuit is opened or it is poor contact.</li> <li>3. Electric capacity is damaged.</li> <li>4. Choked up by hard objects.</li> </ol>
Motor runs but wheel makes a scraping noise	<ol style="list-style-type: none"> <li>1. Screws on the vaned wheel are loose.</li> <li>2. Foreign objects in air-blower.</li> </ol>
Motor is unable to run normally	<ol style="list-style-type: none"> <li>1. The voltage is unstable.</li> <li>2. Motor is affected with damp.</li> <li>3. Electric capacity is failure.</li> <li>4. The impeller is loose.</li> </ol>

## MANUAL DO PROPRIETÁRIO

**INSTRUÇÕES DE SEGURANÇA IMPORTANTES  
POR FAVOR, LEIA ATENTAMENTE ESTAS INSTRUÇÕES  
ANTES DE UTILIZAR ESTE PRODUTO.  
O NÃO CUMPRIMENTO DESTAS INSTRUÇÕES PODERÁ  
RESULTAR EM LESÃO GRAVE OU MORTE.**



### ⚠️ AVISO

**⚠️ AVISO**

Evite o afogamento

As crianças de idade inferior a 5 anos, especialmente as que ainda não sabem andar, correm o maior risco de afogamento. Vigie de perto as crianças que estejam dentro ou perto deste dispositivo insuflável. Esvazie o dispositivo insuflável ou evite o acesso ao mesmo quando não estiver a usar.



**Aviso: Nunca deixe a criança sozinha - perigo de afogamento.  
Vigie sempre as crianças — Mantenha-as ao seu alcance.  
Esvazie a piscina e armazene em segurança quando não estiver em utilização.**

**AVISO! JÁ SE AFOGARAM CRIANÇAS EM PISCINAS PORTÁTEIS.  
CERTIFIQUE-SE DE QUE EXISTEM ADULTOS A SUPERVISIONAR. NÃO DEIXE AS CRIANÇAS SEM VIGILÂNCIA DENTRO DA OU PERTO DA PISCINA-MANTENHA AS CRIANÇAS AO SEU ALCANCE. ESVAZIE E GUARDE DE FORMA SEGURA APÓS UTILIZAÇÃO.**

## AVISO

1. É necessária montagem por um adulto.
2. Coloque o produto sobre uma superfície nivelada a uma distância mínima de 3m de qualquer estrutura ou obstáculo como uma vedação, garagem, casa, ramos suspensos, estendais ou fios elétricos.
3. Recomendamos que se coloque de costas para o sol durante a utilização.
4. Apenas para utilização doméstica.
5. Apenas para utilização em exterior.
6. As crianças podem afogar-se em pequenas quantidades de água. Esvazie a piscina quando não está a ser utilizada.
7. A modificação pelo consumidor do dispositivo insuflável original (por exemplo acrescentando acessórios) deve ser realizada de acordo com as instruções do fabricante.
8. O dispositivo insuflável e a piscina devem ser instalados sobre superfícies com absorção de impacto tais como areia, aparas de madeira, borracha e espuma e não deve ser instalado sobre cimento, asfalto ou qualquer outra superfície dura.
9. Este brinquedo não é seguro se o sistema de ancoragem não for utilizado uma vez que pode ser levantado por ventos leves. Não utilize o produto se a velocidade do vento for superior a 20mph.
10. A utilização deste produto pode provocar queimaduras por fricção na pele exposta. Certifique-se de que a roupa cobre completamente os braços e as pernas, bem como as costas.
11. As crianças podem sofrer lesões quando caem sobre dispositivos de insuflar. Certifique-se de que os dispositivos de insuflar estão colocados pelo menos a 2,5m do brinquedo.
12. Guarde as instruções de montagem e instalação para consulta futura.
13. O não cumprimento das instruções de instalação e de funcionamento constitui um risco de lesão grave ou morte
14. Verifique sempre todas as âncoras antes e durante a utilização.
15. As crianças devem tirar capacetes, roupas soltas, cachecóis, acessórios da cabeça, sapatos e óculos bem como quaisquer objetos afiados ou duros dos seus bolsos pois estes poderão furar a superfície do produto.
16. Para evitar choque elétrico não limpe o soprador com água.
17. Não utilize cabos de extensão com este produto.
18. Não permita que os utilizadores brinquem de forma agressiva.
19. Não permita a entrada de alimentos, bebidas ou pastilhas elásticas dentro da unidade.
20. Não permita que os utilizadores subam ou se pendurem nas paredes de suporte.
21. Mantenha sempre a entrada isenta de obstruções.

## Descrição do Produto

Item	Idade	Número máximo de utilizadores	Capacidade de peso máxima	Altura de queda máxima
53301	5-10 anos	5	270kg (600lbs)	192cm/76pol.
53303	5-10 anos	7	381kg (840lbs)	167cm/66pol.
53305	5-10 anos	9	490kg (1081lbs)	167cm/66pol.
53343	3+anos	4	150kg (330lbs)	30cm/12pol.
53345/53349	5+anos	5	270kg (600lbs)	143cm/56pol.
53347	5+anos	3	162kg (360lbs)	135cm/53pol.
53351	5+anos	9	490kg(1080lbs)	145cm/57pol.

## AVISO RELATIVO AO SOPRADOR DE AR

1. Quando o produto não está a ser utilizado e antes de limpar, retire o aparelho da tomada.
2. Para proteger contra o risco de choque elétrico, não submerja a unidade, cabo ou ficha em água ou noutro líquido.
3. PERIGO! Desligue ou desconecte o aparelho da fonte de alimentação antes de realizar a manutenção.
4. Este aparelho não está concebido para ser utilizado por pessoas (incluindo crianças) com capacidades físicas, sensoriais ou mentais reduzidas ou falta de experiência e conhecimento, salvo se providos de supervisão ou instrução referente ao uso do aparelho por uma pessoa responsável pela sua segurança. As crianças devem ser supervisionadas para garantir que não brincam com o aparelho. (Para o mercado externo à UE)

Este equipamento pode ser usado por crianças de 8 anos de idade e superior e pessoas com capacidades físicas, sensoriais ou mentais reduzidas ou falta de

experiência e conhecimento caso estes recebam supervisão ou instrução sobre o uso do equipamento de forma segura e compreendam os riscos envolvidos. As crianças não devem brincar com o aparelho. A limpeza e manutenção por parte do utilizador não deve ser realizada por crianças sem supervisão. (Para o mercado UE)

5. Caso o cabo de alimentação esteja danificado deve ser substituído pelo fabricante, pelos seus representantes ou pessoas igualmente qualificadas de forma a evitar um perigo.

## FUNCIONAMENTO DO SOPRADOR

INTERRUPTOR ON/OFF  
OFF — O  
ON — I

### Folha informativa do consumidor relativa aos materiais da superfície do parque de diversões

A Comissão de Segurança de Produtos do Consumidor dos EAU (CPSC) calcula que cerca de 100 000 lesões relacionadas com quedas em superfícies duras, durante a utilização de parques infantis, são anualmente tratadas nas urgências dos hospitais dos EUA. Lesões envolvendo este padrão de perigo tendem a ser as mais graves de todas as lesões em parques e têm o potencial de ser fatais, especialmente quando a lesão é na cabeça. A superfície de baixo e em torno do equipamento de recreio pode ser um fator crucial para determinar o potencial de lesão de uma queda. É evidente que uma queda numa superfície com absorção de impacto tem menos probabilidade de provocar uma lesão grave do que uma queda numa superfície dura. O equipamento do parque infantil nunca deve ser colocado sobre superfícies duras, como betão ou asfalto e apesar de a relva parecer aceitável, pode facilmente transformar-se em terra muito compactada em áreas com muito movimento. Casca de árvore, aparas de madeira, areia fina ou gravilha fina são consideradas superfícies de absorção de impactos aceitáveis quando instaladas e mantidas a uma profundidade suficiente por baixo e em torno do equipamento do parque de recreio.

Em baixo está indicada a altura máxima a partir da qual uma criança não sofrerá uma lesão na cabeça que ponha em perigo a vida, em caso de queda sobre os quatro diferentes de materiais da superfície soltos se o equipamento for instalado e mantido a profundidades de 150mm, 225mm e 300mm.

### Altura da queda em milímetros da qual não se espera uma lesão na cabeça que ponha em perigo a vida

Tipo de material	Profundidade do material de revestimento		
	150 mm	225 mm	300 mm
Casca de árvore dupla	1800	3000	3300
Aparas de madeira	1800	2100	3600
Areia fina	1500	1500	2700
Gravilha fina	1800	2100	3000

Contudo tem de se ter em conta que não se podem evitar todas as lesões devido a quedas independentemente do material de superfície utilizado. Recomenda-se uma extensão de material com absorção de impacto de 1 800mm em todas as direções do perímetro do equipamento estacionário como estruturas de escalada e escorregas. Contudo, uma vez que as crianças podem saltar deliberadamente de um baloiço em movimento, o material de absorção de impactos deve estender-se para além da dianteira e da traseira de um baloiço a uma distância mínima que corresponda a duas vezes a altura do ponto pivot medido a partir de um ponto diretamente por baixo do pivot na estrutura de suporte.

Esta informação é necessária para dar apoio na comparação das propriedades de absorção de impacto de diversos materiais. Nenhum material específico é recomendado em relação a outro. Contudo cada material só apenas eficaz quando mantido de forma adequada. Os materiais devem ser periodicamente verificados e adicionados para manter a profundidade correta conforme considerado necessário para o equipamento em questão. A escolha de um material depende do tipo e da altura do equipamento do parque infantil, da disponibilidade do material nesta área particular e do seu custo.

Esta informação foi extraída das publicações "Superfície de parque infantil — Guia de informação técnica" e "Manual de segurança para parques infantis públicos".

### ELIMINAÇÃO:



Significado do cesto de lixo marcado com uma cruz:

Não jogue as aparelhagens elétricas no lixo normal que é recolhido, mas jogue-o em cestas de coleta apropriadas.

Contate o órgão governamental local para informações apropriadas no que diz respeito aos sistemas de coleta disponíveis.

Se as aparelhagens elétricas forem jogadas em um depósito ou descargas, substâncias perigosas podem vaziar para os lençóis freáticos e entrar na cadeia alimentar, causando problemas à sua saúde e bem estar.

Ao substituir antigas aparelhagens com novas, o revendedor é legalmente obrigado a retirar a velha aparelhagem para eliminação sem custo adicional.

## Instruções de instalação

### Localização:

Utilizar apenas numa área relvada lisa. Não utilize em superfícies pavimentadas ou duras. A área de utilização deve estar isenta de pedras, altos, buracos, paus, etc. A localização da instalação do parque aquático deve ter uma distância mínima de 10ft (305cm) de quaisquer estruturas ou obstáculos independentes.

Isto inclui: casas, garagens, vedações, árvores, equipamento do parque infantil, pedras grandes, etc.

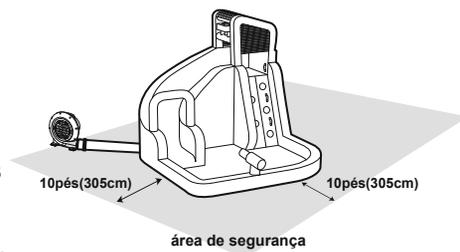

### Montagem

- Nota: 1. Coloque num solo nivelado e relva ou terra firme para permitir que as estacas prendam bem.  
2. As estacas devem ser postas em ângulo para prender melhor devem ser enterradas no chão para evitar tropeçar nas mesmas.  
3. Pontos de fixação: #53301,#53303: 8; #53305,#53349: 9; #53343,#53345,#53347:10; #53351:11.

**Atenção:** Cada saco âncora deve ser cheio com 40lbs. (18kg) de água. Cada saco âncora deve estar preso quando se utiliza o parque (Apenas para #53301,#53303,#53345,#53347).

Após encher, o soprador deve funcionar continuamente enquanto as crianças estão a brincar.

### Drenar e esvaziar

**IMPORTANTE:** Drene o parque aquático para evitar fungos e musgos. O produto deve estar completamente seco antes de ser armazenado. Não dobre nem guarde o parque aquático se existir alguma humidade.

**IMPORTANTE:** Todas as crianças devem sair do parque aquático antes de se esvaziar ou drenar o mesmo.

1. Desligue a mangueira de jardim e desconecte-a do tubo.
2. Desligue o motor do soprador e desconecte-o da tomada. Desloque o soprador para um solo seco se parecer que vai ficar molhado com a água de drenagem.
3. Abra a válvula de água e drene a água.
4. Remova as estacas e arraste o parque aquático para longe da água drenada para uma área seca.
5. Volte a por as estacas no parque aquático e soprador, aperte o tubo de encher ao soprador, volte a conectar e a ligar o soprador.
6. Deixe o parque aquático cheio até toda a água restante ter evaporado e o parque aquático estar seco.
7. Logo que o parque aquático esteja completamente seco, desligue o soprador e retire da tomada.
8. Remova o conjunto da mangueira de drenagem do parque aquático. Desamarre a cordão do tubo de saída curto e deixe o parque aquático esvaziar completamente. Remova a mangueira e enrole-a sem vincos.

### MANUTENÇÃO DO PARQUE AQUÁTICO

1. Troque a água da piscina com frequência (especialmente em tempo quente) ou quando claramente contaminada, a água suja é prejudicial para a saúde dos utilizadores.
2. Verifique o produto quanto à existência de danos no início de cada época e a intervalos regulares quando em utilização. Se estas verificações não forem efetuadas, o produto pode voltar-se e tornar-se assim um perigo.
3. Limpe o produto e remova quaisquer resíduos acumulados antes de cada utilização. Seque o produto utilizando um pano seco ou um pano embebido em solução de limpeza e desinfeção neutra, não inflamável, não tóxica ou água pura.

### MANUTENÇÃO DO SOPRADOR DE AR

**A FONTE DE TENSÃO ELÉTRICA DEVE SER DESCONECTADA ANTES DE QUALQUER MANUTENÇÃO OU LIMPEZA.**

1. USE UM PANO SECO PARA LIMPAR CUIDADOSAMENTE TODAS AS SUPERFÍCIES.

## 2. ARMAZENE NUM LOCAL FRESCO E SECO E FORA DO ALCANCE DE CRIANÇAS.

### Armazenamento

**IMPORTANTE:** 1. Nunca guarde o parque aquático quando está molhado. Deixe secar antes de dobrar para armazenamento. Siga todas as instruções antes de cada utilização.  
2. Guarde o parque num local seguro afastado das crianças para evitar perigo de sufocação. Nunca deixe nem o parque nem o soprador quando não estiverem a ser utilizados.

1

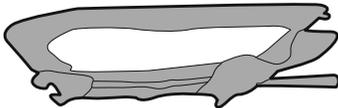

Dobre todas as peças do parque aquático na direção do centro. Nota: Se a superfície inferior ainda estiver húmida, deixe secar antes de dobrar.

2



Enrole o parque aquático bem e comprima o tecido para expulsar o ar restante.

Nota: Não ponha a tubagem de pulverização de água dentro do parque aquático quando o estiver a enrolar

3

Deslize o saco de transporte sobre o parque insuflável enrolado. Volte o saco e o parque ao contrário, feche o saco e guarde o parque e o soprador num local seco. Para prolongar a vida da mangueira de pulverização de água, guarde-a numa área adequadamente ventilada. Não armazene em conjunto com o parque.

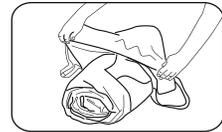

### Instruções do remendo

Substitua as peças com defeito de acordo com as instruções. Guarde para consulta futura.

1

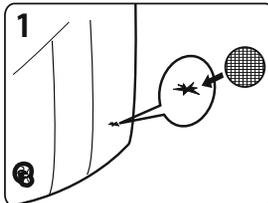

2

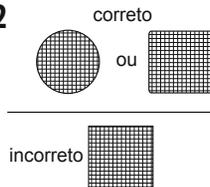

1. Esvazie o item, limpe a área e deixe secar bem.
2. Corte uma parte do remendo com o tamanho necessário e redonda nas esquinas. (Ver Fig.1&2).
3. Aplique o remendo: Opção n.º 1: Utilizar o remendo de vinil. Remova o papel de suporte adesivo do material do remendo, posicione o remendo sobre a área danificada e alise para tirar quaisquer bolhas. Opção n.º 2: Utilizar o remendo de tecido e a cola (não incluídos). Aplique apenas a quantidade de cola necessária (não incluída) para cobrir o local de reparação e pressione com firmeza sobre o furo.
4. Deixe assentar durante 30 minutos antes de voltar a encher.

**AVISO:** O remendo apenas deve ser aplicado por um adulto. Mantenha fora do alcance das crianças.

### Resolução de problemas

PROBLEMA	CAUSA
O motor não funciona	<ol style="list-style-type: none"> <li>1. O interruptor não ligou.</li> <li>2. O circuito está aberto ou tem mau contacto.</li> <li>3. A capacidade elétrica está danificada.</li> <li>4. Obstruído por objetos duros.</li> </ol>
O motor funciona mas a roda faz um ruído de arranhar	<ol style="list-style-type: none"> <li>1. Os parafusos na roda de pás estão soltos.</li> <li>2. Objetos estranhos no soprador de ar.</li> </ol>
O motor não consegue funcionar normalmente	<ol style="list-style-type: none"> <li>1. A tensão é instável.</li> <li>2. O motor tem humidade.</li> <li>3. A capacidade elétrica tem falha.</li> <li>4. O rotor está solto.</li> </ol>

# MANUAL DEL USUARIO

**INSTRUCCIONES DE SEGURIDAD IMPORTANTES  
LEA DETENIDAMENTE ESTAS INSTRUCCIONES ANTES  
DE USAR EL PRODUCTO.**

**NO RESPETAR ESTAS INSTRUCCIONES PUEDE  
RESULTAR EN DAÑOS GRAVES O INCLUSO LA MUERTE.**



## ⚠ ADVERTENCIA

**⚠ ADVERTENCIA**

Evite ahogamientos



Los niños menores de 5 años, especialmente los bebés de 1 a 2 años, son los que corren más riesgo de ahogamiento. Vigile atentamente a los niños que se encuentren dentro o cerca de este dispositivo hinchable. Vacíe el dispositivo hinchable o evite el acceso a él cuando no se vaya a utilizar.



**Advertencia: No deje a sus hijos sin supervisión – peligro de ahogamiento. Vigile a los niños en todo momento - Manténgase al lado de ellos. Vacíe la piscina y guárdela de modo seguro cuando no esté en uso.**

**ADVERTENCIA HAY NIÑOS QUE SE AHOGARON EN PISCINAS INFANTILES. GARANTICE EN TODO MOMENTO LA VIGILANCIA ACTIVA DE UN ADULTO. NO DEJE A LOS NIÑOS SIN VIGILANCIA CUANDO ESTÁN DENTRO O CERCA DE LA PISCINA - ES NECESARIO ESTAR SIEMPRE AL LADO DE ELLOS. VACÍE LA PISCINA Y GUÁRDELA DE MODO SEGURO DESPUÉS DEL USO.**

### ADVERTENCIA

1. Se requiere el montaje por parte de un adulto.
2. Coloque el producto en una superficie nivelada y a una distancia de por lo menos 3 metros de cualquier estructura u obstáculo, como vallas, garajes, casas, ramas colgantes, cuerdas de tender o cableado eléctrico.
3. Se recomienda jugar de espaldas al sol.
4. Solo para uso doméstico.
5. Solo para uso en exteriores.
6. Los niños se pueden ahogar en muy poca agua. Vacíe la piscina cuando no se vaya a utilizar.
7. La modificación por parte del usuario del dispositivo hinchable original (por ejemplo, añadiéndole accesorios) debe realizarse de acuerdo con las instrucciones del fabricante.
8. El dispositivo hinchable y la piscina infantil se deben instalar sobre superficies que absorban los impactos como arena, virutas de madera, caucho y espuma, no se deben instalar sobre cemento, asfalto ni otras superficies duras.
9. Este juego no es seguro si no se utiliza el sistema de fijación, porque podría ser volteado por un viento ligero. No utilice el producto en presencia de vientos de más de 20 mph.
10. El uso de este producto puede provocar quemaduras de la piel expuesta, por rozamiento. Asegúrese de que las ropas cubran completamente brazos y piernas, así como el torso.
11. Los niños pueden sufrir heridas si caen sobre los dispositivos de hinchado. Asegúrese de que los dispositivos de hinchado se encuentren al menos a 2,5m de este juego.
12. Conserve las instrucciones de montaje e instalación para futuras consultas.
13. No respetar las instrucciones de instalación y funcionamiento constituye un riesgo de daños graves o incluso la muerte.
14. Controle siempre todas las fijaciones antes y durante el uso.
15. Los niños deben quitarse los cascos, la ropa suelta, bufandas, gorros y sombreros, zapatos y gafas, así como los objetos rígidos que lleven en los bolsillos, ya que pueden perforar la superficie del rebotador.
16. Para evitar descargas eléctricas, no limpie el soplador con agua.
17. No use cables alargadores con este producto.
18. No permita que los usuarios hagan saltos mortales o juegos bruscos.
19. No permita comidas, bebidas ni gomas de mascar dentro de la unidad.
20. No permita que los usuarios trepen o se cuelguen de las paredes de contención.
21. Mantenga siempre la entrada libre de obstrucciones.

Artículo	Edad	Número máximo de usuarios	Capacidad de peso máxima	Altura máxima de caída
53301	de 5 a 10 años	5	270kg (600lbs)	192cm/76"
53303	de 5 a 10 años	7	381kg (840lbs)	167cm/66"
53305	de 5 a 10 años	9	490kg (1081lbs)	167cm/66"
53343	3+años	4	150kg (330lbs)	30cm/12"
53345/53349	5+años	5	270kg (600lbs)	143cm/56"
53347	5+años	3	162kg (360lbs)	135cm/53"
53351	5+años	9	490kg(1080lbs)	145cm/57"

## ADVERTENCIAS PARA EL SOPLADOR DE AIRE

1. Desenchufe el dispositivo cuando no lo esté usando y antes de la limpieza.
2. Para evitar el riesgo de descargas eléctricas, no sumerja la unidad, los cables o el enchufe en agua u otro líquido.
3. PELIGRO Desenchufe o desconecte el equipo de la fuente de alimentación antes de realizar operaciones de mantenimiento.
4. Este aparato no está pensado para ser utilizado por personas (incluidos niños) con capacidades físicas, sensoriales o mentales reducidas o con falta de experiencia y conocimiento, a no ser que sea bajo supervisión o después de recibir instrucciones precisas respecto al uso del aparato de una persona responsable de su seguridad. En presencia de niños, mantenga el aparato bajo control para evitar que jueguen con él. (Solo para mercados distintos de la UE)  
Este aparato puede ser utilizado por niños mayores de 8 años y personas con capacidades físicas, sensoriales o mentales disminuidas o con falta de experiencia y conocimiento si cuentan con la supervisión adecuada o reciben instrucciones precisas respecto al uso del aparato de una forma segura y comprenden los riesgos asociados. No permita que los niños jueguen con el aparato. Las operaciones de limpieza y mantenimiento no deben ser realizadas por niños sin supervisión. (Para el mercado de la UE)
5. Si el cable de alimentación presenta daños, debe ser sustituido por el fabricante, por un técnico cualificado o por una persona autorizada, para evitar todo tipo de peligro.

## FUNCIONAMIENTO DEL SOPLADOR DE AIRE

INTERRUPTOR DE ENCENDIDO Y APAGADO (On/Off)  
OFF — O  
ON — I

### Folleto de información del usuario referido a los materiales de revestimiento de los patios de juegos

La Comisión de Seguridad de Productos para el Consumidor (CPSC) de los EE. UU. calcula que se tratan anualmente alrededor de 100.000 lesiones relacionadas con caídas al suelo desde juegos de plazas en las salas de emergencias de los hospitales del país. Este tipo de lesiones tienden a ser las más serias de todas las que ocurren en los juegos de plaza y pueden llegar a ser fatales especialmente si la lesión se provoca en la cabeza. La superficie debajo y alrededor del juego puede ser un factor decisivo en el tipo de lesión causado por la caída. Es evidente que una caída sobre una superficie que amortigua los golpes tiene menos probabilidad de causar una herida grave que una caída sobre una superficie dura. La estructura del patio de juegos nunca debe colocarse sobre superficies duras, como cemento o asfalto, y aunque el césped pueda parecer aceptable, puede convertirse rápidamente en tierra apisonada en las zonas de mucho tránsito. El mantillo de corteza triturada, virutas de madera, arena fina o grava fina se consideran superficies aceptables para la absorción de impactos cuando se instalan y se conservan a una profundidad suficiente debajo y alrededor de la estructura del patio de juegos.

A continuación se detalla la altura máxima desde la que el niño puede caer sin tener heridas serias en la cabeza, si cae sobre cuatro distintos tipos de materiales de relleno para la superficie, colocados y mantenidos a profundidades de 150mm, 225mm y 300mm.

## Altura de caída en milímetros desde la que el niño puede caer sin tener heridas serias en la cabeza

Tipo de material	Profundidad del material de recubrimiento		
	150 mm	225 mm	300 mm
Doble mantillo de corteza triturada	1800	3000	3300
Virutas de madera	1800	2100	3600
Arena fina	1500	1500	2700
Grava fina	1800	2100	3000

Sin embargo, se debe reconocer que no es posible prevenir todas las lesiones por caídas, independientemente del material de recubrimiento utilizado.

Se recomienda que el material que amortigua los golpes se extienda por un mínimo de 1800 mm en todas las direcciones desde el perímetro de los juegos fijos, como las estructuras para trepar y los toboganes. Sin embargo, como los niños pueden saltar deliberadamente desde un columpio en movimiento, el material absorbente debe extenderse por la parte delantera y trasera del columpio, hasta una distancia mínima de dos veces la altura del punto de pivote, medido desde un punto colocado directamente debajo del pivote en la estructura de soporte.

Esta información se proporciona para ayudar a comparar las propiedades relativas de amortiguación de varios materiales. No se recomienda un material en particular sobre otro. Sin embargo, todo material es eficaz solo cuando se lo mantiene correctamente. Los materiales deben revisarse periódicamente y volverse a colocar para mantener la profundidad correcta necesaria para el juego en cuestión. La elección del material depende del tipo y altura de la estructura de juego, la disponibilidad del mismo en la zona, y de su costo.

Esta información se tomó de las publicaciones del CPSC "Playground Surfacing — Technical Information Guide" (Material de superficie para plazas - Guía de información técnica) y "Handbook for Public Playground Safety" (Manual de seguridad en las plazas públicas).

### ELIMINACIÓN:



Significado de la papelería tachada con ruedas:

No tire los aparatos eléctricos con los residuos municipales no clasificados, use los sistemas de recogida separada.

Póngase en contacto con las autoridades municipales para conocer los sistemas de recogida disponibles.

Si se tire los aparatos eléctricos en vertederos o en descargas, las sustancias peligrosas pueden llegar a las corrientes de agua e introducirse en la cadena alimentaria, dañando su salud y bienestar.

Cuando sustituya los aparatos antiguos, el vendedor está legalmente obligado a recoger su antiguo aparato para su correcta eliminación sin ningún cargo adicional.

## Instrucciones de montaje

### Ubicación:

Utilizar exclusivamente sobre una superficie plana y cubierta de hierba. No utilizar sobre pavimento o superficies duras. La zona de uso no debe tener rocas, pozos, agujeros, palos, etc. El lugar de instalación del parque acuático debe encontrarse a una distancia mínima de 10 pies (305 cm) de cualquier estructura independiente u obstrucción. Esto incluye: casas, garajes, vallas, árboles, juegos infantiles, rocas grandes, etc.

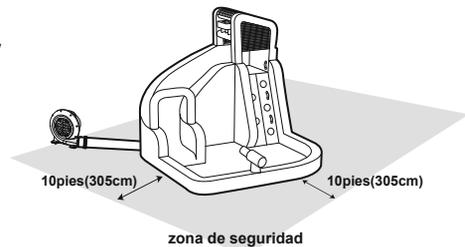

## Montaje

Nota: 1. Coloque sobre un piso de hierba nivelado y firme, o sobre la tierra, para poder usar correctamente las estacas.

2. Las estacas deben colocarse en ángulo para una mejor fijación, y deben hincarse bien en el terreno para reducir los riesgos de tropiezos y caídas.

3. Puntos de fijación: #53301,#53303: 8; #53305,#53349: 9; #53343,#53345,#53347:10; #53351:11.

**Atención:** Cada bolsa de anclaje se debe llenar con 40 libras (18 kg) de agua. Cuando se usa el parque, todas las bolsas de anclaje deben estar colocadas (Solo para los códigos #53301,#53303,#53345,#53347). Después del hinchado, el soplador de aire debe funcionar constantemente mientras los niños están usando.

## Vaciado y deshinchado

**IMPORTANTE:** Vacíe toda el agua del parque acuático para evitar la formación de moho y de hongos. El producto se debe secar completamente antes de guardarlo. No pliegue ni almacene el parque acuático si todavía tiene humedad.

**IMPORTANTE:** Todos los niños deben salir del parque acuático antes de deshincharlo o vaciarlo.

1. Cierre la manguera de jardín y desconéctela del tubo.
2. Apague el motor del soplador y desenchúfelo de la toma de corriente. Lleve el soplador a un lugar seco, para evitar que se moje cuando se vacía el agua.
3. Abra la válvula de agua y vacíe el agua.
4. Retire las estacas y aleje el parque acuático del agua de vaciado, llevándolo a un lugar seco.
5. Vuelva a fijar con las estacas el parque acuático y el soplador, conecte el tubo de hinchado en el soplador, enchufe otra vez el soplador de aire y enciéndalo.
6. Deje el parque acuático hinchado hasta que toda el agua se haya evaporado y el parque acuático esté seco.
7. Cuando el parque acuático está completamente seco, apague el soplador y desenchúfelo de la toma de corriente.
8. Retire y vacíe el grupo manguera del parque acuático. Desate el cordón del tubo corto de salida y deje que el parque acuático se deshinche por completo. Retire el grupo manguera y enróllelo sin dobleces.

## MANTENIMIENTO DEL PARQUE ACUÁTICO

1. Cambie el agua de la piscina con frecuencia (en especial, cuando hace calor) o cuando presenta niveles visibles de contaminación; el agua sucia resulta perjudicial para la salud de los usuarios.
2. Eche un vistazo al producto para detectar daños al principio de cada temporada y a intervalos regulares durante el uso. Si no se realizan estos controles, el juego podría volcar o convertirse en un peligro.
3. Limpie el producto y elimine toda la suciedad acumulada antes de cada uso. Limpie el producto con un paño seco o humedecido con una solución limpiadora y desinfectante neutra, no inflamable y no tóxica, o con agua pura.

## MANTENIMIENTO DEL SOPLADOR DE AIRE

SE DEBE DESCONECTAR LA FUENTE DE ALIMENTACIÓN ELÉCTRICA ANTES DE CUALQUIER OPERACIÓN DE REPARACIÓN O DE LIMPIEZA.

1. UTILICE UN PAÑO SECO PARA LIMPIAR CON CUIDADO TODAS LAS SUPERFICIES.
2. GUÁRDELO EN UN LUGAR SECO, FRESCO Y FUERA DEL ALCANCE DE LOS NIÑOS.

## Almacenamiento

**IMPORTANTE:** 1. Nunca almacene el parque acuático mojado. Deje que se seque antes de plegarlo para guardarlo. Siga todas las instrucciones detalladas más arriba cada vez que lo use.  
2. Almacene el parque en un lugar seguro, fuera del alcance de los niños a fin de evitar cualquier riesgo de asfixia. Nunca deje el parque ni el soplador afuera cuando no estén en uso.

1

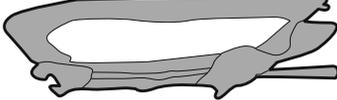

Pliegue todas las piezas del parque acuático hacia el centro. Nota: Si la superficie inferior todavía está mojada, déjela secar al aire antes de doblarla.

2



Nota: No coloque la tubería aspensora de agua dentro del parque acuático cuando lo enrolla

Enrolle bien el parque acuático y oprima el tejido para eliminar todo el aire restante.

3

Deslice la bolsa de transporte sobre el parque hinchable enrollado. Voltee la bolsa con el parque y cierre la bolsa; almacene el parque y el soplador en un lugar seco. Para aumentar la vida útil del grupo manguera de rociado de agua, guárdelo en un lugar bien ventilado. No lo guarde junto con el parque.

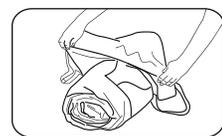

## Instrucciones del parche de reparación

Reemplace las piezas defectuosas siguiendo las instrucciones.  
 Conserve para futuras consultas.

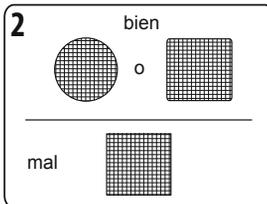
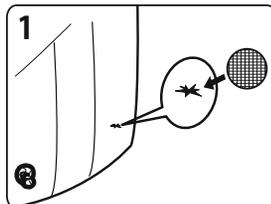

1. Deshinche el artículo, limpie la zona y déjela secar por completo.
2. Corte un trozo de parche del tamaño necesario y redondee las esquinas (ver las fig. 1 y 2).
3. Coloque el parche de reparación:11  
 Opción 1: usando el parche de vinilo.  
 Retire la protección del reverso adhesivo del parche, coloque el parche sobre la zona dañada y alise todas las burbujas.  
 Opción 2: Usando el parche de tela y la cola (no incluida).  
 Aplique solo la cantidad de cola (no incluida) necesaria para cubrir la zona de reparación y presione el parche con firmeza sobre el pinchazo.  
- 4. Deje reposar durante 30 minutos antes de volver a hinchar.

**Advertencia:** Los parches de reparación deben ser colocados solo por un adulto. Mantenga alejados a los niños.

## Resolución de problemas

PROBLEMA	CAUSA
El motor no funciona	<ol style="list-style-type: none"> <li>1. El interruptor está en apagado.</li> <li>2. El circuito está interrumpido o el contacto es defectuoso.</li> <li>3. Avería eléctrica.</li> <li>4. Atascamiento por objetos duros.</li> </ol>
El motor funciona pero la rueda hace ruido de raspado	<ol style="list-style-type: none"> <li>1. Los tornillos de la rueda de paletas están flojos.</li> <li>2. Objetos extraños en el soplador de aire.</li> </ol>
El motor no puede funcionar normalmente	<ol style="list-style-type: none"> <li>1. Tensión inestable.</li> <li>2. El motor se ve afectado por la humedad.</li> <li>3. Potencia eléctrica en avería.</li> <li>4. El impulsor está flojo.</li> </ol>

# BENUTZERHANDBUCH

**WICHTIGE SICHERHEITSANWEISUNGEN**  
**BITTE LESEN SIE DIESE ANWEISUNGEN SORGFÄLTIG BEVOR**  
**SIE DAS PRODUKT BENUTZEN.**  
**EINE NICHTBEACHTUNG DIESER WARHNHINWEISE UND**  
**ANWEISUNGEN KANN VOR ALLEM BEI KINDERN ZU**  
**ERNSTHAFTEN VERLETZUNGEN BIS HIN ZUM TOD FÜHREN.**



## ⚠️ WARNUNG

**⚠️ WARNUNG**

Beugen Sie Ertrinken vor!

Insbesondere für Kinder unter fünf (5) Jahren besteht ein hohes Risiko des Ertrinkens. Beaufsichtigen Sie Kinder, die sich in diesem aufblasbaren Produkt oder in dessen Nähe aufhalten stets aus nächster Nähe. Wenn das aufblasbare Produkt nicht verwendet wird, lassen Sie das Wasser ab oder verhindern Sie den Zugang.



**Warnung:** Lassen Sie Ihr Kind niemals unbeaufsichtigt – Gefahr von Ertrinken.  
 Überwachen Sie Kinder zu allen Zeiten – bleiben Sie in Reichweite.  
 Leeren Sie das Produkt und lagern Sie ihn an einem sicheren Ort, wenn er nicht benutzt wird.

**ACHTUNG! KINDER SIND SCHON IN TRAGBAREN POOLS ERTRUNKEN.**  
**ES MUSS IMMER EINE ERWACHSENE PERSON ALS AUFSICHT ANWESEND SEIN. LASSEN SIE KINDER NIEMALS IN POOLS ODER IN DER NÄHE VON POOLS UNBEAUFICHTIGT. BLEIBEN SIE IN REICHWEITE.**  
**BEI NICHT VERWENDUNG LEEREN UND SICHER AUFBEWAHREN.**

## WARNUNG

1. Montage nur durch Erwachsene.
2. Stellen Sie das Produkt auf eine ebene Fläche in mindestens 3 Metern Entfernung von jeglichen Hindernissen, wie z.B. Zäunen, Garagen, Hauswänden, überhängenden Ästen, Wäscheleinen oder Stromleitungen auf.
3. Beim Spielen möglichst den Rücken zur Sonne halten.
4. Nicht für gewerbliche Zwecke zu verwenden.
5. Nur für den Gebrauch im Freien.
6. Kinder können auch in sehr geringen Wassermengen ertrinken. Leeren Sie den Pool, wenn er nicht benutzt wird.
7. Modifikationen am Originalprodukt durch den Benutzer (zum Beispiel das Anbringen von Zubehör) müssen entsprechend der Herstelleranweisungen erfolgen.
8. Das aufblasbare Produkt und das Planschbecken müssen auf Fallschutzbelägen montiert werden, wie z.B. Sand, Holzschnitzel, Gummi und Schaumgummi. Sie dürfen nicht auf Beton, Asphalt oder anderen harten Flächen aufgestellt werden.
9. Dieses Spielzeug ist nicht sicher, wenn das Verankerungssystem nicht verwendet wird, weil es sonst vom Wind weggeweht werden kann. Das Produkt nicht verwenden, wenn die Windgeschwindigkeit 32 km/h überschreitet.
10. Die Verwendung dieses Produktes kann Reibungsverbrennungen auf der Haut verursachen. Die Kleidung muss Arme, Beine und den Körper bedecken.
11. Kinder können durch einen Sturz auf Aufblasvorrichtungen verletzt werden. Die Aufblasvorrichtung muss mindestens 2,5m vom Spielzeug entfernt aufgestellt werden.
12. Die Aufbau- und Bedienungsanleitung zum Nachschlagen aufbewahren.
13. Bei Nichtbeachtung der Aufbau- und Bedienungsanleitung besteht die Gefahr von schwerwiegenden Verletzungen sowie Lebensgefahr.
14. Vor und während der Benutzung immer alle Verankerungen überprüfen.
15. Kinder müssen Helme, lose Kleidung, Schals, Kopfbedeckungen, Schuhe und Brillen ablegen und sie müssen alle scharfen oder harten Objekte aus ihren Taschen entfernen, weil diese das Produkt beschädigen können.
16. Das Gebläse nicht mit Wasser reinigen; es besteht Elektroschlaggefahr.
17. Verwenden Sie keine Verlängerungskabel mit diesem Produkt.
18. Untertauchen oder grobes Spiel im Produkt ist verboten.
19. Essen, Trinken oder das Kauen von Kaugummi im Produkt ist verboten.
20. Die Benutzer dürfen nicht auf die Außen- und Seitenwände klettern oder sich daran hängen.
21. Der Eingang muss stets frei von Hindernissen sein.

## Produktbeschreibung

Artikel	Alter	Maximale Personenzahl	Maximale Tragfähigkeit	Maximale Fallhöhe
53301	5-10 Jahre	5	270kg (600lbs)	192cm/76"
53303	5-10 Jahre	7	381kg (840lbs)	167cm/66"
53305	5-10 Jahre	9	490kg (1081lbs)	167cm/66"
53343	3+ Jahre	4	150kg (330lbs)	30cm/12"
53345/53349	5+ Jahre	5	270kg (600lbs)	143cm/56"
53347	5+ Jahre	3	162kg (360lbs)	135cm/53"
53351	5+ Jahre	9	490kg(1080lbs)	145cm/57"

## WARNHINWEISE FÜR DAS GEBLÄSE

1. Wenn das Gerät nicht verwendet wird sowie vor dem Beginn der Reinigung, ziehen Sie stets den Stecker aus der Steckdose.
2. Tauchen Sie das Gerät, die Schnur und/oder den Stecker nicht in Wasser oder andere Flüssigkeiten; es besteht die Gefahr eines Stromschlages.
3. **GEFAHR!** Stecken Sie das Gerät aus oder trennen Sie es vom Stromnetz, bevor Sie es warten.
4. Dieses Gerät darf nicht von Personen (inclusive Kinder) mit physischen, sensorischen oder mentalen Einschränkungen oder mangelnder Erfahrung und mangelnden Kenntnissen benutzt werden, wenn diese nicht durch eine für ihre Sicherheit verantwortliche Person entsprechend beaufsichtigt werden oder mit der Bedienung des Gerätes und den damit verbundenen Gefahren vertraut gemacht wurden. Kinder müssen während der Nutzung beaufsichtigt werden, um sicherzustellen, dass sie nicht mit dem Gerät spielen. (Für Nicht-EU-Märkte)  
Dieses Gerät kann von Kindern ab 8 Jahren und darüber sowie von Personen mit

verringerten physischen, sensorischen oder mentalen Fähigkeiten oder Mangel an Erfahrung und Wissen benutzt werden, wenn sie beaufsichtigt oder bezüglich des sicheren Gebrauchs des Gerätes unterwiesen wurden und die daraus resultierenden Gefahren verstehen. Kinder dürfen nicht mit dem Gerät spielen. Reinigung und Benutzer-Wartung dürfen nicht von Kindern ohne Beaufsichtigung durchgeführt werden. (Für den EU-Markt)

5. Sollte das Netzkabel beschädigt sein, muss ein Austausch durch den Hersteller, eine autorisierte Servicestelle oder vergleichbar qualifizierte Personen erfolgen, um Gefahren zu vermeiden.

## GEBLÄSEBETRIEB

EIN-/AUSSCHALTER  
AUS - O  
EIN - I

### Verbraucherinformationsblatt für das Oberflächenmaterial von Spielplätzen

Die „US Consumer Product Safety Commission (CPSC)“ geht davon aus, dass circa 100.000 Verletzungen, die jährlich in den Notfallaufnahmen der Krankenhäuser in den USA behandelt werden, auf Unfälle in Zusammenhang mit der Benutzung von Spielplatzgeräten zurückzuführen sind. Die Verletzungen in Zusammenhang mit diesem Gefahrenmuster gehören zu den gefährlichsten aller Spielplatzunfälle, die tödlich sein können, insbesondere bei Kopfverletzungen. Die Oberflächenbeschaffenheit unter den Spielgeräten kann ein wesentlicher Faktor bei der Ermittlung des Verletzungspotenzials durch einen Sturz sein. Es ist offensichtlich, dass ein Sturz auf eine stoßdämpfende Fläche weniger schwerwiegende Verletzungsgefahren birgt, als der Aufprall auf einer harten Fläche. Spielgeräte dürfen niemals auf harten Flächen aufgestellt werden, beispielsweise Beton oder Asphalt. Aber auch Gras- und Rasenflächen können in Bereichen mit hohem Verkehrsaufkommen sehr schnell zu harten Flächen verdichten. Geschredderter Rindenmulch, Holzschnitzel, feiner Sand oder Feinkies sind ausreichend stoßdämpfende Oberflächenmaterialien, sofern sie in ausreichender Tiefe in und um die Spielgeräte ausgebracht werden. Die nachstehenden maximalen Höhen sind Richtwerte, bei denen davon ausgegangen werden kann, dass keine lebensgefährlichen Kopfverletzungen bei Kindern auftreten. Es wurden vier verschiedene, lose aufgefüllten/verlegten Materialtiefen definiert: 150 mm, 225 mm und 300mm.

### Fallhöhe in Millimeter aus der eine lebensbedrohliche Kopfverletzung nicht wahrscheinlich ist

Materialtyp	Tiefe des Oberflächenmaterials		
	150 mm	225 mm	300 mm
Doppelt geschreddert Rindenmulch	1800	3000	3300
Holzschnitzel	1800	2100	3600
Feiner Sand	1500	1500	2700
Feinkies	1800	2100	3000

Allerdings muss bedacht werden, dass nicht alle Verletzungen vermieden werden können, unabhängig von dem verwendeten Oberflächenmaterial. Es wird empfohlen, in allen Richtungen um stationäre Spielgeräte, wie Kletterrahmen und Rutschen mindestens 1.800 mm stoßdämpfendes Material zu verlegen. Kinder springen jedoch gelegentlich von einer sich bewegenden Schaukel und deshalb sollte die folgende Faustregel hinsichtlich der Verlegung von stoßdämpfendem Material vor und hinter einer Schaukel gelten: die doppelte Höhe ab dem Mittellager gemessen ab einem Punkt neben dem Mittellager der Stützstruktur. Diese Informationen sollen Sie bei der Auswahl der geeigneten stoßdämpfenden Eigenschaften der verschiedenen Materialien unterstützen. Es wird keinem Material der Vorzug gegeben. Allerdings ist jedes Material nur dann wirksam, wenn es richtig gepflegt wird. Die Materialien müssen regelmäßig überprüft und bis zur richtigen Tiefe für das entsprechende Gerät aufgefüllt werden. Die Auswahl der Materialien ist abhängig von Art und Höhe des Spielgerätes, der Verfügbarkeit der Materialien in einer bestimmten Region und von den Kosten. Diese Informationen wurden den CPSC-Veröffentlichungen entnommen: „Playground Surfacing — Technical Information Guide“ und „Handbook for Public Playground Safety“.

### ENTSORGUNG:



Die Bedeutung der durchstrichenen Muelltonne:

Entsorgen Sie elektrische Gerate nicht im Hausmüll, nutzen Sie die Sammelstellen in ihrer Gemeinde.

Fragen Sie Ihre Gemeindeverwaltung nach den Standorten der Sammelstellen. Wenn elektrische Gerate unkontrolliert entsorgt werden, koennen waehrend der Verwitterung gefaehrliche Stoffe ins Grundwasser und damit in die Nahrungskette gelangen, oder Flora und Fauna auf Jahre vergiftet werden.

Wenn Sie das Gerät durch ein neues ersetzen, ist der Verkäufer gesetzlich verpflichtet, das alte mindestens kostenlos zur Entsorgung entgegenzunehmen.

## Aufbauanleitungen

### Aufbauhinweise:

Ausschließlich auf einer ebenen Rasenfläche aufstellen. Nicht auf Asphalt oder anderen harten Flächen verwenden. Der Nutzungsbereich muss frei von Steinen, Bodenwellen, Löchern, Zweigen usw. sein. Der Aufbauort des Wasserparks muss einen Abstand von mindestens 305 cm (10 ft) zu freistehenden Hindernissen aufweisen.

Dazu gehören Häuser, Garagen, Zäune, Bäume, Spielplatzgeräte, große Steine usw.

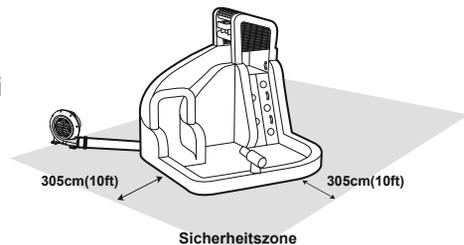

### Aufbau:

Hinweis:

1. Auf einer ebenen Rasenfläche oder dort aufstellen, wo die Arretierungspflöcke richtig eingeschlagen werden können.
2. Die Pflöcke sollten für die bessere Verankerung in einem leicht schrägen Winkel platziert werden. Sie müssen vollständig im Boden versenkt werden, um eine ebene Fläche mit dem Rasen zu bilden, damit Stolpergefahren vermieden werden.
3. Verankerungspunkte: #53301,#53303: 8; #53305,#53349: 9; #53343,#53345,#53347:10; #53351:11.

**Achtung:** Der Ankersack muss mit 18 kg (40 lbs) Wasser befüllt werden. Der Ankersack muss während der Verwendung des Parks befestigt sein (Nur für #53301,#53303,#53345,#53347). Nach dem Aufblasen muss das Gebläse während des Spiels der Kinder ständig in Betrieb sein.

### Entleeren und Luftablassen

**WICHTIG:** Lassen Sie das gesamte Wasser aus dem Park ab, um Schimmelbildung und Stockflecken zu vermeiden. Das Produkt muss vor der Einlagerung vollständig trocken sein. Den feuchten Wasserpark niemals zusammenfallen und einlagern.

**WICHTIG:** Alle Kinder müssen den Wasserpark vor dem Ablassen der Luft oder dem Entleeren verlassen.

1. Schließen Sie den Wasserhahn und trennen Sie den Schlauch vom Anschluss des Wasserhahns.
2. Schalten Sie den Gebläsemotor aus und trennen Sie ihn von der Steckdose. Falls das Gebläse nass geworden sein sollte, stellen Sie es zum Trocknen auf einer trockenen Oberfläche auf.
3. Öffnen Sie das Ablassventil und lassen Sie das Wasser ab.
4. Legen Sie die Pflöcke und den leeren Wasserpark vom nassen Bereich.
5. Entfernen Sie die Pflöcke in einem trockenen Bereich ab. Befestigen Sie die Pflöcke des Wasserparks und das Gebläse erneut, verbinden Sie den Luftschlauch mit dem Gebläse. Schließen Sie das Gebläse wieder an die Stromversorgung an und schalten Sie es ein.
6. Lassen Sie den Wasserpark aufgeblasen, bis das gesamte Wasser verdunstet ist und der Wasserpark trocken ist.
7. Sobald der Wasserpark vollständig trocken ist, schalten Sie das Gebläse aus und trennen es von der Steckdose.
8. Lösen Sie die Wassersprüher-Schlaucheinheit vom Wasserpark und entleeren Sie sie. Ziehen Sie den Tunnelzug vom kurzen Auslassschlauch ab und warten Sie, bis der Wasserpark vollständig luftleer ist. Lösen Sie die Wassersprüher-Schlaucheinheit und rollen Sie sie ohne Knicke auf.

### WARTUNG DES WASSERPARKS

1. Das Wasser in den Pools muss häufig gewechselt werden (insbesondere bei warmem Wetter) bzw. dann, wenn es sichtbar verschmutzt ist, weil nicht sauberes Wasser Gesundheitsgefahren birgt.
2. Überprüfen Sie das Produkt zu Saisonbeginn und während der Benutzung in regelmäßigen Intervallen auf Beschädigungen. Wenn diese Überprüfungen nicht vorgenommen werden, kann dieses Spielgerät ggf. umkippen oder anderweitig eine Gefahrenquelle darstellen.
3. Reinigen Sie das Produkt und entfernen Sie Verschmutzungen vor jeder Verwendung. Wischen Sie das Produkt mit einem trockenen Tuch bzw. mit einem angefeuchteten Tuch mit einem neutralen, nicht entzündlichen, nicht toxischen Reinigungsmittel und Desinfektionslösung oder mit reinem Wasser ab.

### GEBLÄSEWARTUNG

VOR DEM BEGINN VON WARTUNGS- ODER REINIGUNGSARBEITEN MUSS

**DAS PRODUKT VON DER STROMQUELLE GETRENNT WERDEN.**

1. VERWENDEN SIE EIN TROCKENES TUCH, UM ALLE OBERFLÄCHEN ZU REINIGEN.
2. LAGERN SIE ALLE KOMPONENTEN AN EINEM KÜHLEN, TROCKENEN ORT AUSSERHALB DER REICHWEITE VON KINDERN.

### Lagerung

**WICHTIG:** 1. Lagern Sie niemals einen nassen Wasserpark ein. Lassen Sie ihn vor dem Zusammenfalten für die Aufbewahrung trocknen. Beachten Sie bei jeder Verwendung alle der vorstehenden Anweisungen.  
 2. Lagern Sie den Park an einem sicheren Ort, außerhalb der Reichweite von Kindern, denn es besteht Erstickungsgefahr. Lassen Sie den Park oder das Gebläse niemals im Freien zurück, wenn Park/Gebläse nicht verwendet werden.

1

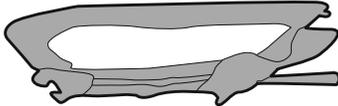

Falten Sie alle Teile des Wasserparks zur Mitte hin. Hinweis: Lassen Sie den feuchten Boden vor dem Falten unbedingt an der Luft trocknen.

2



Hinweis: Legen Sie den Wassersprüh Schlauch nicht in den Wasserpark, wenn Sie ihn aufrollen.

Rollen Sie den Wasserpark fest zusammen und drücken Sie auf das Gewebe, um die gesamte Restluft abzulassen.

3

Schieben Sie die Tragetasche über den aufgerollten, aufblasbaren Park. Drehen Sie die Tasche und den Park um, schließen Sie die Tasche und bewahren Sie Park und Gebläse an einem trockenen Ort auf. Bewahren Sie die richtig entlüftete Wassersprüher-Schlaucheinheit an einem gut belüfteten Ort auf, um die Lebensdauer zu verlängern. cht gemeinsam mit dem Park lagern.



### Anleitungen für die Reparatur

Tauschen Sie defekte Teile gemäß den Anweisungen aus. Zum Nachschlagen aufbewahren.

1

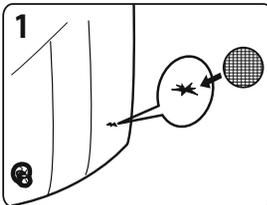

2

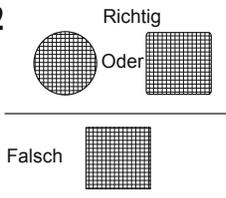

1. Auseinanderfalten, säubern und ausreichend trocknen lassen.
2. Schneiden Sie den Reparaturflicken in der benötigten Größe für den Bereich zurecht (siehe Abb. 1 und 2).
3. Aufbringen des Reparaturflickens: Option #1: Verwendung des selbstklebenden Reparaturflickens: Lösen Sie die Klebefolie von der Rückseite, legen Sie den Flicker auf den beschädigten Bereich und streichen Sie alle Luftblasen heraus. Option #2: Reparaturflicken und Kleber (Kleber nicht enthalten). Tragen Sie die erforderliche Menge Klebstoff (nicht enthalten) auf, um den zu reparierenden Bereich abzudecken und drücken Sie den Flicker fest auf die beschädigte Stelle.
4. Warten Sie 30 Minuten, bevor Sie das Produkt wieder aufblasen.

**Warnung:** Reparaturflicken dürfen nur von erwachsenen Personen aufgebracht werden. Außerhalb der Reichweite von Kindern aufbewahren.

### Fehlerdiagnose

PROBLEM	URSACHE
Motor läuft nicht.	<ol style="list-style-type: none"> <li>1. Schalter nicht gedrückt.</li> <li>2. Offener Schaltkreis oder schlechter Kontakt.</li> <li>3. Probleme mit der Spannungsversorgung.</li> <li>4. Blockade durch harte Objekte.</li> </ol>
Motor läuft, aber das Rad macht ein kratzendes Geräusch.	<ol style="list-style-type: none"> <li>1. Lose Schrauben am Schaufelrad.</li> <li>2. Fremdkörper im Gebläse.</li> </ol>
Motor läuft nicht normal.	<ol style="list-style-type: none"> <li>1. Spannungsschwankungen.</li> <li>2. Der Motor ist feucht geworden.</li> <li>3. Probleme mit der Spannungsversorgung.</li> <li>4. Loses Laufrad.</li> </ol>

# OMISTAJAN KÄSIKIRJA

**TÄRKEITÄ TURVALLISUUSOHJEITA  
LUE NÄMÄ OHJEET HUOLELLISESTI ENNEN  
TUOTTEEN KÄYTTÄMISTÄ.  
NÄIDEN OHJEIDEN NOUDATTAMATTA JÄTTÄMINEN  
VOI AIHEUTTAA VAKAVAN VAMMAN TAI KUOLEMAN.**

## **VAROITUS**



**VAROITUS**

Estä hukkuminen:

Erityisesti pikkulapset ja alle 5-vuotiaat ovat suuressa hukkumisvaarassa. Vahdi herkeämättä lapsia, jotka ovat tämä ilmalla täytettävän laitteen sisällä tai sen lähellä. Kun ilmatäytteistä laitetta ei käytetä, tyhjennä se tai estä pääsy siihen.



**Varoitus: Älä koskaan jätä lasta vartioimatta – hukkumisvaara.**  
Valvo aina lapsia – pysytele käden ulottuvilla.  
Tyhjennä ja varastoi allas turvallisesti, kun sitä ei käytetä.

**VAROITUS! LAPSIA ON HUKKUNUT SIIRRETTÄVISSÄ UIMA-ALTAISSA. AIKUISEN ON VALVOTTAVA KOKO AJAN AKTIIVISESTI. LAPSIA EI SAA JÄTTÄÄ ILMAN VALVONTAA ALTAASEEN EIKÄ SEN LÄHEISYYTEEN – PYSY KÄDEN ULOTTUVILLA LAPSISTA. TYHJENNÄ JA VARASTOI TURVALLISESTI KÄYTÖN JÄLKEEN.**

## **VAROITUS**

1. Vain aikuisten koottavaksi.
2. Aseta tuote tasaiselle alustalle vähintään 3 metrin päähän esineistä, rakennelmista tai esteistä, kuten aidasta, autotallista, talosta, yläpuolella roikkuvista puiden oksista, pyykkinaruista tai sähköjohtoista.
3. On suositeltavaa leikkiä selkää aurinkoon päin.
4. Vain kotikäyttöön.
5. Vain ulkokäyttöön.
6. Lapsi voi hukkua erittäin pieneen määrään vettä. Tyhjennä allas, kun sitä ei käytetä.
7. Kuluttajan tekemät muutokset alkuperäiseen ilmalla täytettävään laitteeseen (esimerkiksi lisävarusteiden lisäys) on tehtävä valmistajan ohjeiden mukaisesti.
8. Ilmalla täytettävän laitteen ja kahluualltaan asennusallustan on oltava imukykyinen, kuten hiekkaa, haketta, kumia tai vaahtomuovia, eikä niitä saa asentaa betonin, asfaltin tai muun kovan materiaalin päälle.
9. Tämä leikkikalu ei ole turvallinen, jos ankkurointijärjestelmää ei käytetä, koska kevyet tuulet voivat nostaa sen. Älä käytä tuotetta, jos tuulen nopeus ylittää 9 m/s.
10. Tämä tuote voi aiheuttaa paljaaseen ihoon hiertymiä. Käytä vaatteita, jotka peittävät käsivarret, jalat ja vartalon kokonaan.
11. Lapsi voi loukkaantua pudottuaan ilmantäyttölaitteiden päälle. Varmista, että ilmantäyttölaitteet ovat vähintään 2,5 metrin päässä leikkikalusta.
12. Säilytä kokoamis- ja asennusohjeet myöhempää käyttöä varten.
13. Asennus- ja käyttöohjeiden noudattamatta jättäminen aiheuttaa riskin vakavaan vammaan tai kuolemaan.
14. Tarkista aina kaikki ankkurit ennen käyttöä ja käytön jälkeen.
15. Lapsilla ei saa olla päässä kypärää eikä heidän päällään saa löysiä vaatteita, huiveja, päähineitä, kenkiä tai silmälasia, eikä taskussa saa olla teräviä tai kovia esineitä, koska ne voivat puhkaista pinnan.
16. Sähköiskuvaaran vuoksi puhallinta ei saa puhdistaa vedellä.
17. Tässä tuotteessa ei saa käyttää jatkojohtoa.
18. Älä anna käyttäjien tehdä kuperkeikkoja tai leikkiä kovakouraisesti.
19. Älä anna käyttäjien viedä ruokaa, juomaa tai purukumia tuotteen sisään.
20. Älä anna käyttäjien kiiwetä tai roikkua tuotteen seinissä.
21. Pidä esteet aina poissa sisäänkäynnin luota.

## Tuotekuvaus

Tuote	Ikä	Käyttäjien enimmäismäärä	Maksimipainokapasiteetti	Maksimiputoamiskorkeus
53301	5-10 vuotta	5	270kg (600lbs)	192cm/76"
53303	5-10 vuotta	7	381kg (840lbs)	167cm/66"
53305	5-10 vuotta	9	490kg (1081lbs)	167cm/66"
53343	3+vuotta	4	150kg (330lbs)	30cm/12"
53345/53349	5+vuotta	5	270kg (600lbs)	143cm/56"
53347	5+vuotta	3	162kg (360lbs)	135cm/53"
53351	5+vuotta	9	490kg(1080lbs)	145cm/57"

## ILMANPUHALLINTA KOSKEVA VAROITUS

1. Irrota laite pistorasiasta, kun laitetta ei käytetä ja ennen sen puhdistamista.
2. Sähköiskuvaaran vuoksi yksikköä, johtoa tai pistoketta ei saa upottaa veteen tai muuhun nesteeseen.
3. VAARA! Irrota laite pistorasiasta tai virtalähteestä ennen huoltoa.
4. Tämä tuote ei ole tarkoitettu seuraavien ryhmien käyttöön: lapset ja fyysisistä, henkisistä tai aistirajoitteista kärsivät tai kokemattomat tai tietotasoltaan rajoitetut henkilöt. Kyseiset henkilöt voivat kuitenkin käyttää tuotetta, jos he ovat saaneet opastusta tai ohjeita tuotteen turvalliseen käyttöön henkilöltä, joka on vastuussa heidän turvallisuudestaan. Lapsia tulee valvoa sen varmistamiseksi, että he eivät leiki tällä laitteella. (EU:n ulkopuoliset markkinat) Tätä laitetta saa käyttää yli 8-vuotiaat lapset ja henkilöt, joiden fyysiset, aistinvaraiset tai henkiset kyvyt ovat heikentyneet tai joilta puuttuu kokemus ja taidot, mikäli heitä on neuvottu ja ohjeistettu laitteen käyttöön turvallisella tavalla ja he ymmärtävät siihen liittyvät vaarat. Lapset eivät saa leikkiä laitteella. Puhdistusta ja käyttäjän tekemää huoltoa ei saa jättää lasten tehtäväksi ilman valvontaa. (EU:ta varten)
5. Ainoastaan valmistaja, valmistajan huoltokumppani tai muu vastaava pätevä henkilö voi vaihtaa vahingoittuneen verkkojohdon. vaaran välttämiseksi.

## PUHALTIMEN TOIMINTA

ON/OFF-virtapainike  
OFF – O (POIS PÄÄLTÄ)  
ON – I (PÄÄLLÄ)

### Kuluttajätietoa leikkikentän alustamateriaaleista

Yhdysvaltain tuoteturvallisuusvirasto CPSC arvioi, että yhdysvaltalaisilla päivystyspoliiklinikoilla hoidetaan vuosittain noin 100 000 leikkikenttään liittyvää onnettomuutta, jotka ovat johtuneet maanpinnalle putoamisesta. Tällaiset onnettomuudet tapaavat olla kaikkein vakavimpia leikki- ja onnettomuuksia, ja niihin voi liittyä kuoleman vaara erityisesti silloin, kun loukkaantuminen kohdistuu päähän. Leikkikenttävälineen alla ja ympärillä oleva alusta voi olla merkittävin tekijä, kun arvioidaan putoamisesta aiheutuvan loukkaantumisen mahdollisuutta. On selvää, että putoaminen kovalle alustalle aiheuttaa todennäköisemmin vakavia vammoja kuin putoaminen iskuvaimentavalle alustalle. Leikkikenttävälinettä ei saa koskaan asettaa kovalle alustalle, kuten betonille tai asfaltille. Vaikka nurmikkopohja vaikuttaisi paremmalta, nurmikkentä voi muuttua helposti kovaksi erityisesti silloin, kun se on alltiina kovalle kulutukselle. Parkkirouhetta, haketta sekä hienoa hiekkaa ja soraa voidaan pitää riittävän iskuvaimentavina alustoina, kun ne on asennettu pysyvästi tarpeeksi syväälle leikkikenttävälineen alle sekä ympärille.

Alla esitetään maksimikorkeudet, joista pudottuaan lapsen ei odoteta saavan hengenvaarallista päävammaa, sen mukaan, mitä neljästä täytemateriaalista käytetään 150mm:n, 225mm:n ja 300mm:n syvyydeltä.

**Maksimikorkeudet (millimetreinä), joista pudottuaan lapsen ei odoteta saavan hengenvaarallista päävammaa**

Materiaalityyppi	Materiaalin syvyys		
	150 mm	225 mm	300 mm
Kaksinkertaisesti silputtu parkkirouhe	1800	3000	3300
Hake	1800	2100	3600
Hieno hiekka	1500	1500	2700
Hieno sora	1800	2100	3000

On kuitenkin muistettava, että mitä tahansa materiaalia alustassa käytettäisiinkin, kaikkia putoamisesta johtuvia vammoja ei voida estää. On suositeltavaa, että isku vaimentava materiaali ulottuu kaikkiin suuntiin vähintään 1 800 mm:n päähän paikallaan olevien laitteiden, kuten telineiden ja liukumäkien, muodostamasta kehästä. Koska lapset voivat kuitenkin hypätä liikkeellä olevasta keinusta tahallaan, iskua vaimentavan materiaalin on ulotuttava keinun edessä ja takana vähintään kaksi kertaa sen ripustuspuitekorkeuden verran, joka mitataan heti tukirakenteessa olevan ripustuspuitealaluolelta.

Näiden tietojen tarkoituksena on auttaa vertailemaan erilaisten materiaalien suhteellisia iskunkestävyysominaisuuksia. Mitään erityistä materiaalia ei suositella muita enemmän. Huomaa, että kaikki materiaalit toimivat ainoastaan silloin, kun niitä huolletaan oikein. Alustan materiaali on tarkistettava säännöllisesti, ja materiaalia on lisättävä, jotta kyseessä olevan laitteen alustalle määritetty syvyys pysyy oikeana. Materiaalin valinta riippuu leikkikenttävälineen tyypistä ja korkeudesta, materiaalin saatavuudesta kyseisellä alueella sekä kustannuksista. Nämä tiedot on otettu CPSC:n oppaista, jotka koskevat leikkikentän päällysteen teknisiä tietoja sekä julkisen leikkikentän turvallisuutta.

#### HÄVITTÄMINEN:



Yliiviivatun roskasäiliön merkitys:

Älä hävitä sähkölaitteita sekajätteen mukana. Toimita ne ongelmajättekeräykseen.

Kysy keräysjärjestelmästä paikallisilta viranomaisilta. Jos sähkölaitteita joutuu kaatopaikalle, myrkyllisiä aineita voi vuotaa pohjaveteen ja joutua ravintoketjuun vahingoittaen ihmisten terveyttä ja hyvinvointia.

Vaihdettaessa vanhoja laitteita uusiin, myyjällä on lakisäätöinen velvollisuus ottaa vanha laite vähintäänkin ilmaiseksi hävitettäväksi.

## Asennusohjeet

### Sijainti:

Käytä ainoastaan tasaisella alueella ja nurmikolla. Älä käytä päällystetyllä pinnalla tai kovilla alustoilla.

Käyttöalueella ei saa olla kiviä, epätasaisuuksia, kuoppia, oksia tms. Vesileikkipuiston pitää olla asennettuna vähintään 305 cm:n (10 ft.) päähän vapaasti seisovista rakennelmista tai esteistä, joita ovat talot, autotallit, aidat, puut, leikkikenttävälineet, suuret kivet jne.

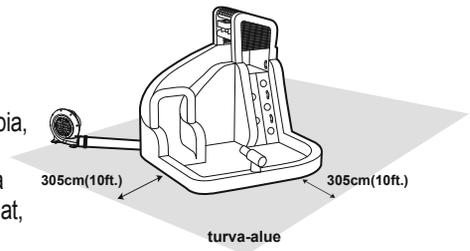

## Asennus

Huomaa: 1. Aseta tasaiselle alustalle ja tiiville nurmikolle tai maa-alustalle, jotta keppien käyttö on asianmukaista.

2. Kepit on asetettava kulmiin, jotta ne ankkuroituvat kunnolla, ja ne on vietävä maan alle kompastumis- ja kippausvaarojen välttämiseksi.

3. Ankkuripisteet: #53301,#53303: 8; #53305,#53349: 9; #53343,#53345,#53347:10; #53351:11.

**Huomaa:** Jokaiseen ankkuripussiin on täytettävä 18 kg (40 lb) vettä. Jokaisen ankkuripussin pitää olla kiinnitettynä, kun vesileikkipuistoa käytetään (Vain tuotteet #53301,#53303,#53345,#53347).

Ilmalla täyttämisen jälkeen puhaltimen on oltava koko ajan käynnissä, kun lapset leikkivät.

## Veden ja ilman tyhjentäminen

**TÄRKEÄÄ:** Tyhjennä kaikki vesi vesileikkipuistosta homekasvuston välttämiseksi. Tuotteen pitää olla täysin kuiva ennen varastointia. Älä taitele tai varastoi vesileikkipuistoa, jos siinä on kosteutta.

**TÄRKEÄÄ:** Kaikkien lasten täytyy poistua vesileikkipuistosta ennen sen tyhjentämistä ilmasta tai vedestä.

1. Sulje puutarhaletku ja irrota se putkesta.
2. Kytke puhaltimen moottori pois päältä ja irrota se pistorasiasta. Siirrä puhallin kuivaan paikkaan, jos se kastuu veden tyhjentyessä.
3. Avaa vesiventtiili ja päästä vesi.
4. Poista kepit ja vedä vesileikkipuisto kuivaan paikkaan pois veden valumisalueelta.
5. Pystytä vesileikkipuisto ja puhallin uudelleen ja kiinnitä ilmantäyttöputki puhaltimeen. Kiinnitä ja käynnistä sitten puhallin uudelleen.
6. Pidä vesileikkipuisto ilmalla täytettynä, kunnes kaikki vesi on haihtunut ja vesileikkipuisto on kuiva.
7. Kun vesileikkipuisto on täysin kuiva, kytke puhallin pois päältä ja irrota se pistorasiasta.
8. Irrota letkukokoonpano vesileikkipuistosta ja valuta vesi. Irrota lyhyen tyhjennysputken kiristin ja anna vesileikkipuiston tyhjäntyä kokonaan. Poista letkut ja kääri ne kokoon ilman kierteitä.

### VESILEIKKIPUISTON HUOLTO

1. Poista altaista vesi säännöllisesti (erityisesti kuumalla säällä) tai silloin, kun siinä on havaittavissa epäpuhtauksia. Saastunut vesi on haitallista altaan käyttäjien terveydelle.
2. Tarkista tuote vaurioiden varalta aina käyttökauden aluksi ja tasaisin väliajoin käyttökauden aikana. Jos näitä tarkistuksia ei tehdä, leikkiväline voi kaatua tai muodostaa vaaran muulla tavalla.
3. Puhdista tuote ja poista kerääntynyt roska aina ennen jokaista käyttökertaa. Pyyhi tuote käyttämällä kuivaa liinaa tai liinaa, joka on kostutettu neutraalilla, syyttymättömällä ja myrkyttömällä puhdistusaineella tai pelkällä vedellä.

### ILMANPUHALTIMEN HUOLTO

**VIRTALÄHDE ON IRROTETTAVA AINA ENNEN HUOLTO- JA PUHDISTUSTOIMENPITEITÄ.**

1. KÄYTÄ KUIVAA PYYHETTÄ VAROVASTI KUIVATAKSESI KAIKKI PINNAT.
2. SÄILYTÄ VIILEÄSSÄ, KUIVASSA PAIKASSA POIS LASTEN ULOTTUVILTA.

### Säilytys

- TÄRKEÄÄ:** 1. Älä koskaan varastoi vesileikkipuistoa märkänä. Anna kuivua ennen taittelua varastointia varten. Noudata kaikkia edellä olevia ohjeita jokaisella käyttökerralla.
2. Säilytä leikkipuistoa turvallisessa paikassa poissa lasten ulottuvilta tukehtumisvaaran välttämiseksi. Älä koskaan jätä leikkipuistoa tai puhallinta ulkopuolelle, kun niitä ei käytetä.

1

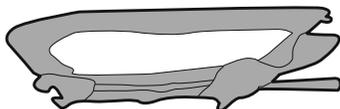

Taittele vesileikkipuiston kaikki osat keskusta kohti.  
Huomaa: Jos pohja on yhä kostea, anna sen kuivua ennen taittelua.

2



Kääri vesileikkipuisto tiukalle rullalle ja purista kankaasta kaikki jäljellä oleva ilma.

Huomaa: Älä sijoita vesisuihkuputkea vesileikkipuiston sisään, kun sitä kääritään rullalle.

3

Aseta kantolaukku rullalle käärityn ilmantäytteen vesileikkipuiston päälle. Käännä laukku ja leikkipuisto ympäri ja sulje laukku. Säilytä leikkipuistoa ja puhallinta kuivassa paikassa. Vesisuihkuletkujen käyttöikä nousee, kun niitä säilytetään asianmukaisesti ilmastoidussa paikassa. Älä säilytä niitä yhdessä vesipuiston kanssa.



## Korjauspaikkaohjeet

Korvaa vialliset osat ohjeiden mukaisesti.  
Säilytä ohjeet myöhempää käyttöä varten.

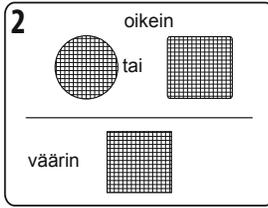
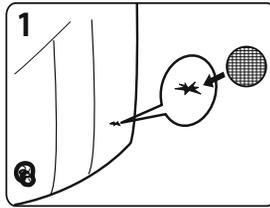

1. Poista ilma, puhdista alue ja anna kuivua kunnolla.
2. Leikkaa tarvittavan kokoinen paikka myös kulmien ympäri. (Katso kuvat 1 ja 2.)
3. Kiinnitä korjauspaikka: Vaihtoehto 1: vinyylipaikan käyttö. Poista paikkamateriaalin teippi ja sijoita paikka rikkiinisen alueen päälle. Tasaista ilmakuplat. Vaihtoehto 2: kangaspaikan ja liiman (ei sisälly tuotteeseen) käyttö. Käytä vain sen verran liimaa (ei sisälly tuotteeseen), että se peittää paikattavan alueen, ja paina paikka tiukasti reiän päälle.
4. Anna paikan kiinnittyä 30 minuutin ajan ennen täyttämistä uudelleen ilmallä.

**Varoitus:** Korjauspaikkoja saa käyttää vain aikuinen. Pidä poissa lasten ulottuvilta.

## Vianetsintä

ONGELMA	URSACHE
Moottori ei käynnisty	<ol style="list-style-type: none"> <li>1. Kytkin ei ole päällä.</li> <li>2. Virtapiiri ei ole kytketty tai sen kosketus on heikko.</li> <li>3. Virtakapasiteetti on viallinen.</li> <li>4. Kova esine on aiheuttaneet tukkeutumisen.</li> </ol>
Moottori käy, mutta pyörästä kuuluu hankaava ääni.	<ol style="list-style-type: none"> <li>1. Siipipyörän ruuvit ovat irrallaan.</li> <li>2. Ilmanpuhaltimessa on vieraita esineitä.</li> </ol>
Moottori ei käynnisty normaalisti	<ol style="list-style-type: none"> <li>1. Jännite ei ole vakaa.</li> <li>2. Moottoriin on tullut höyryä.</li> <li>3. Virtakapasiteetti on viallinen.</li> <li>4. Juoksupyörä on irti.</li> </ol>

## GEBRUIKERSHANDLEIDING

**BELANGRIJKE VEILIGHEIDSVORSCHRIFTEN  
LEES DEZE INSTRUCTIES ZORGVULDIG VOORDAT U  
HET PRODUCT GEBRUIKT.  
ALS U DEZE INSTRUCTIES NIET OPVOLGT, KAN DIT  
ERNSTIGE VERWONDINGEN OF OVERLIJDEN TOT  
GEVOLG HEBBEN.**

### ⚠ WAARSCHUWING

**⚠ WAARSCHUWING**

Verdrinking voorkomen



Kinderen onder de 5, met name kleuters, lopen een hoog risico van verdrinking. Houd nauwlettend toezicht op kinderen die in of nabij dit opblaasbare product zijn. Leeg het opblaasbare product of voorkom toegang wanneer het niet wordt gebruikt.



**Waarschuwing:** Laat uw kind nooit zonder toezicht. – verdrinkingsgevaar.  
Houd kinderen altijd onder toezicht – Blijf binnen een armlengte afstand.  
Maak het zwembad leeg en berg het veilig op wanneer het niet wordt gebruikt.

**WAARSCHUWING ER ZIJN KINDEREN VERDRONKEN IN VERPLAATSBARE ZWEMBADEN. ZORG ALTIJD VOOR ACTIEF TOEZICHT VAN EEN VOLWASSENE. LAAT KINDEREN NIET ZONDER TOEZICHT IN OF BIJ HET ZWEMBAD ACHTER, BLIJF BINNEN EEN ARMLENGTE AFSTAND. LEEG HET ZWEMBAD EN BERG HET VEILIG OP NA GEBRUIK.**

## WAARSCHUWING

1. Montage uitsluitend door volwassenen.
2. Plaats het product op een waterpas oppervlak op minstens 3m afstand van alle constructies of obstakels, zoals een omheining, garage, huis, overhangende takken, waslijnen of elektriciteitsdraden.
3. Aanbevolen om rug naar de zon gekeerd te hebben tijdens het spelen.
4. Uitsluitend voor huishoudelijk gebruik.
5. Uitsluitend voor gebruik buitenshuis.
6. Kinderen kunnen verdrinken in kleine hoeveelheden water. Maak het zwembad leeg wanneer het niet wordt gebruikt.
7. Wijzigingen door de consument aan het oorspronkelijke opblaasbare product (bijvoorbeeld het toevoegen van een accessoire) moeten worden uitgevoerd volgens de instructies van de fabrikant.
8. Het opblaasbare product en het kinderzwembad moeten op een ondergrond worden geplaatst die schokken absorberen, zoals zand, houtsnippers, rubber en schuim en mogen niet worden geïnstalleerd op beton, asfalt of harde oppervlakken.
9. Dit speelgoed is niet veilig als het bevestigingssysteem niet wordt gebruikt, omdat het kan worden opgetild door zachte wind. Gebruik het product niet als de windsnelheid hoger is dan 20 mph (32 km/uur).
10. Het gebruik van dit product kan brandwonden door wrijving veroorzaken op de blootgestelde huid. Zorg ervoor dat armen en benen volledig zijn bedekt door kleding, net als het bovenlichaam.
11. Kinderen kunnen gewond raken als ze op opblaasproducten vallen. Zorg ervoor dat opblaasproducten op minstens 2,5m afstand van het speelgoed staan.
12. Bewaar de montage- en installatie-instructies voor toekomstige referentie.
13. Het niet opvolgen van de installatie- en bedieningsinstructies vormt een risico op ernstig letsel of overlijden.
14. Controleer altijd alle bevestigingen voor en tijdens het gebruik.
15. Kinderen moeten helmen, losse kleding, sjaals, hoofddeksels, schoenen en brillen af- en uitdoen en alle scherpe of harde voorwerpen uit hun zakken halen, omdat die het oppervlak kunnen doorboren.
16. Reinig de blazer niet met water, om een elektrische schok te voorkomen.
17. Gebruik geen verlengsnoer met dit product.
18. Laat de gebruikers geen salto's maken of ruw spelen.
19. Sta geen eten, drinken of kauwgom toe in het product.
20. Laat de gebruikers niet op de steunwanden klimmen of eraan hangen.
21. Houd de ingang altijd vrij.

## Productbeschrijving

Artikel	Leeftijd	Maximum aantal gebruikers	Maximum draagvermogen	Maximale valhoogte
53301	5-10 jaar	5	270kg (600lbs)	192cm/76"
53303	5-10 jaar	7	381kg (840lbs)	167cm/66"
53305	5-10 jaar	9	490kg (1081lbs)	167cm/66"
53343	3+jaar	4	150kg (330lbs)	30cm/12"
53345/53349	5+jaar	5	270kg (600lbs)	143cm/56"
53347	5+jaar	3	162kg (360lbs)	135cm/53"
53351	5+jaar	9	490kg(1080lbs)	145cm/57"

## WAARSCHUWING VOOR LUCHTBLAZER

1. Haal de stekker van het apparaat uit het stopcontact wanneer het apparaat niet wordt gebruikt en voordat u het reinigt.
2. Dompel de eenheid, het snoer of de stekker niet onder in water of andere vloeistoffen, om het gevaar voor elektrische schokken te voorkomen.
3. GEVAAR! Haal de stekker van het product uit het stopcontact voordat u er onderhoud aan uitvoert.
4. Dit apparaat is niet bedoeld voor gebruik door personen (met inbegrip van kinderen) met verminderde fysieke, zintuiglijke of mentale vermogens, of gebrek aan ervaring en kennis, tenzij zij toezicht hebben of geïnstrueerd zijn over het gebruik van het apparaat door een persoon die verantwoordelijk is voor hun veiligheid. Er moet toezicht worden gehouden op kinderen, zodat ze niet met het apparaat kunnen spelen. (Voor markt anders dan EU)  
Dit apparaat kan worden gebruikt door kinderen vanaf 8 jaar en personen met

bepaalde fysieke, sensorische of mentale capaciteiten, of gebrek aan ervaring en kennis, indien zij onder supervisie staan of instructies hebben gekregen over het gebruik van het apparaat op een veilige manier en de gevaren ervan begrijpen. Kinderen mogen niet met het apparaat spelen. Reinigen en gebruiksonderhoud mag niet door kinderen worden verricht zonder supervisie. (Voor EU-markt)

5. Als de stroomkabel beschadigd is, moet deze door de fabrikant, diens vertegenwoordiger of gelijkaardig gekwalificeerde personen worden vervangen om gevaar te voorkomen.

## BEDIENING VAN DE BLAZER

AAN/UIT-SCHAKELAAR  
 UIT — O  
 AAN — I

### Informatieblad voor de consument over materialen voor het oppervlak van speelplaatsen

De US Consumer Product Safety Commission (CPSC) schat dat er in de VS ieder jaar ongeveer 100.000 verwondingen worden behandeld op de spoedeisende hulp die het gevolg zijn van vallen uit speeltoestellen. Dit soort verwondingen zijn over het algemeen de ernstigste van alle speelplaatsverwondingen en kunnen mogelijk fataal zijn, met name wanneer het verwondingen aan het hoofd betreft. Het oppervlak onder en rondom speeltoestellen kan een zeer belangrijke factor zijn bij het bepalen of een val verwondingen kan veroorzaken. Het spreekt voor zich dat een val op een schokdempende ondergrond minder snel ernstige verwondingen zal veroorzaken dan een val op een harde ondergrond. Speeltoestellen mogen nooit op harde ondergronden worden geplaatst, zoals beton of asfalt, en hoewel gras aanvaardbaar kan lijken, kan dit snel veranderen in harde aarde in gebieden met veel verkeer. Versnipperde boomschors, houtsnippers, fijn zand of fijn grind worden beschouwd als aanvaardbare schokdempende oppervlakken als ze met voldoende diepte worden aangebracht en onderhouden onder en rondom speeltoestellen.

Hieronder staat de maximale hoogte vermeld waarvan een kind waarschijnlijk geen levensbedreigend hoofdletsel oploopt bij een val op vier verschillende losgestorte oppervlaktematerialen, als die zijn aangebracht en worden onderhouden op een diepte van 150mm, 225mm en 300mm.

### Valhoogte in millimeters waarop levensbedreigend hoofdletsel niet wordt verwacht

Type materiaal	Diepte van het oppervlaktemateriaal		
	150 mm	225 mm	300 mm
Dubbel versnipperde boomschors	1800	3000	3300
Houtsnippers	1800	2100	3600
Fijn zand	1500	1500	2700
Fijn grind	1800	2100	3000

Het moet echter wel worden erkend dat niet alle verwondingen door vallen kunnen worden voorkomen, ongeacht het gebruikte oppervlaktemateriaal. Het wordt aanbevolen om een schokdempend materiaal aan te brengen tot minimaal 1.800 mm in alle richtingen vanaf de omtrek van vaste speeltoestellen, zoals klimtoestellen en glijbanen. Omdat kinderen echter met opzet van een bewegende schommel kunnen springen, moet het schokdempende materiaal voor en achter een schommel minimaal tweemaal de hoogte van het draaipunt bedragen, gemeten vanaf een punt direct onder het draaipunt op de ondersteunende constructie. Deze informatie is bedoeld om te helpen bij het vergelijken van de relatieve schokdempende eigenschappen van verschillende materialen. Er wordt geen materiaal in het bijzonder aanbevolen. Alle materialen zijn echter alleen effectief als ze goed worden onderhouden. De materialen moeten regelmatig worden gecontroleerd en bijgevuld om de juiste diepte te behouden die nodig is voor het toestel in kwestie. De keuze voor een materiaal hangt af van het type en de hoogte van het speeltoestel, de verkrijgbaarheid van het materiaal in een bepaald gebied en de kosten ervan. Deze informatie komt uit de CPSC-publicaties "Playground Surfacing — Technical Information Guide" en "Handbook for Public Playground Safety".

### WEGGOOIEN:



Betekenis van de doorkruiste vuilnisbak op wielen:

Elektrische apparatuur dient niet afgedankt te worden samen met het gewoon huishoudelijk afval.

Contacteer uw plaatselijke overheid om meer informatie te krijgen over de beschikbare manieren van afvalophaling.

Wanneer elektrische apparatuur gedumpt wordt in de natuur, kunnen gevaarlijke stoffen in het grondwater sijpelen en in de voedselketen terechtkomen, wat schadelijk is voor uw gezondheid en welzijn.

Wanneer u uw oude apparatuur wilt vervangen door nieuwe, is de verkoper wettelijk verplicht uw oude apparatuur gratis terug te nemen voor afdanking.

## Installatie-instructies

### Plaatsing:

Aleen gebruiken op vlakke grasvelden. Niet gebruiken op tegels of andere harde oppervlakken. Het gebruikgebied moet vrij zijn van stenen, hobbels, gaten, takken, enz. De installatieplaats van het waterpark moet op minimaal 10 fr (305 cm) afstand zijn van alle vrijstaand structuren of obstakels. Hiermee worden bijv. huizen, garages, bomen, speeltoestellen, grote stenen, enz. bedoeld.

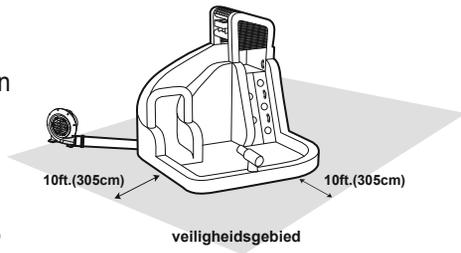

### Montage

Opmerking: 1. Plaats het product op een vlakke ondergrond met stevig gras of aarde om de grondpennengoed te kunnen gebruiken.

2. De grondpennen moeten onder een hoek worden geplaatst voor een betere verankering en moeten in de grond worden gedreven om het gevaar voor struikelen en vallen te verminderen.

3. Verankeringspunten: #53301,#53303: 8; #53305,#53349: 9; #53343,#53345,#53347:10; #53351:11.

**Let op:** Iedere ankertas moet worden gevuld met 40 lbs (18 kg) water. Alle ankertassen moeten zijn bevestigd tijdens het gebruik van het park (Alleen voor #53301,#53303,#53345,#53347). Na het opblazen moet de blazer blijven werken zo lang de kinderen aan het spelen zijn.

### Water afvoeren en product laten leeglopen

**BELANGRIJK:** Verwijder al het water uit het waterpark om schimmel en meeldauw te voorkomen. Het product moet volledig droog zijn voordat u het opbergt. Vouw het waterpark niet op en berg het niet op als er nog vocht op zit.

**BELANGRIJK:** Alle kinderen moeten het waterpark verlaten voordat u het leeg laat lopen of het water afvoert.

1. Draai de tuinslang dicht en koppel deze los van de buis.
2. Schakel d blazermotor uit en haal de stekker uit het stopcontact. Verplaats de blazer naar droge grond als u denkt dat hij nat zal worden door het weglappende water.
3. Open het waterventiel en laat het water weglopen.
4. Verwijder de grondpennen en sleep het waterpark weg van het afgevoerde water naar een droog gedeelte.
5. Bevestig het waterpark en de blazer weer met de grondpennen. verbind de opblaasbuis met de blazer en sluit dan de blazer weer aan en schakel hem in.
6. Laat het waterpark opgeblazen totdat al het resterende water is verdampt en het waterpark droog is.
7. Wanneer het waterpark helemaal droog is, schakelt u de blazer uit en haalt u de stekker uit het stopcontact.
8. Verwijder de slangen van het waterpark en laat het water eruit lopen. Maak het trekkoord van de korte uitlaatbuis los en laat het waterpark helemaal leeglopen. Verwijder de slangen en rol ze op zonder knikken erin.

### ONDERHOUD VAN HET WATERPARK

1. Vervang het water van zwembaden vaak (met name bij warm weer) of wanneer het zichtbaar vuil is; vuil water is schadelijk voor uw gezondheid.
2. Controleer het product op schade aan het begin van elk seizoen en met regelmatige tussenpozen wanneer het in gebruik is. Als deze controles niet worden uitgevoerd, kan het speeltoestel omslaan of op een andere manier een gevaar vormen.
3. Reinig het product en verwijder opgehoopt vuil voor ieder gebruik. Veeg het product schoon met een droge doek of een doek die is bevochtigd met een neutrale, niet brandbare, niet giftige reinigings- en ontsmettingsoplossing of met gewoon water.

### ONDERHOUD VAN DE LUCHTBLAZER

DE ELEKTRISCHE VOEDINGSBRON MOET WORDEN LOSGEKOPPELD VOORDAT U ONDERHOUD OF REINIGING UITVOERT.

1. GEBRUIK EEN DROGE DOEK OM VOORZICHTIG ALLE OPPERVlakken TE REINIGEN.

## 2. BERG HET PRODUCT OP EEN KOELE, DROGE PLAATS OP EN BUITEN HET BEREIK VAN KINDEREN.

### Opslag

**BELANGRIJK:** 1. Berg het waterpark nooit op als het nat is. Laat het drogen voordat u het opvouwt voor opslag. Volg alle voorgaande instructies bij ieder gebruik.

2. Berg het park op een veilige plaats op, buiten bereik van kinderen om verstikkingsgevaar te voorkomen. Laat het park of de blazer nooit buiten staan als ze niet worden gebruikt.

1

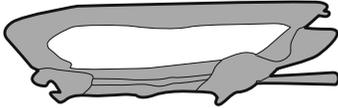

Vouw alle delen van het waterpark naar het midden toe.  
Opmerking: Als de onderkant nog vochtig is, laat deze dan drogen voordat u het waterpark opvouwt.

2



Opmerking: Leg de watersproeislangen niet in het waterpark als u dit oprolt.

Rol het waterpark stevig op en duw de stof samen om alle achtergebleven lucht te verwijderen.

3

Trek de draagtas over het opgerolde opblaaspark. Keer de tas en het park om, sluit de tas en berg het park en de blazer op een droge plaats op.  
Om ervoor te zorgen dat de watersproeislangen langer meegaan, moet u deze opslaan in een goed geventileerde ruimte. Berg ze niet samen met het waterpark op.



### Instructies voor de reparatiepatch

Vervang kapotte onderdelen volgens de instructies.  
Bewaar de instructies voor toekomstige raadpleging.

1

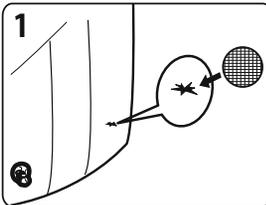

2

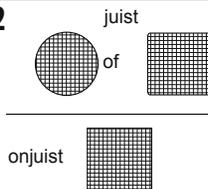

1. Laat het artikel leeglopen, reinig het te repareren gedeelte en laat het goed drogen.
2. Knip een stuk patch af op de benodigde grootte en rond de hoeken af (zie afb. 1 & 2).
3. Breng de reparatiepatch aan: Optie 1: Gebruik de patch van vinyl. Verwijder de bescherm laag van de achterkant van de patch, plaats de patch op het beschadigde gebied en strijk eventuele luchtballen glad. Optie 2: Gebruik de patch van stof en de lijm (niet bijgeleverd). Breng niet meer lijm (niet bijgeleverd) aan dan nodig is om het te repareren gedeelte te bedekken en druk de patch stevig op het gat.
4. Laat 30 minuten drogen voordat u het product weer opblaast.

**Waarschuwing:** De reparatiepatches mogen alleen door een volwassene worden aangebracht. Buiten bereik van kinderen houden.

### Problemen oplossen

PROBLEEM	OORZAAK
De motor werkt niet	<ol style="list-style-type: none"> <li>1. De motor is niet ingeschakeld met de schakelaar.</li> <li>2. Het circuit staat open of er is slecht contact.</li> <li>3. Het elektrische vermogen is beschadigd.</li> <li>4. Geblokkeerd door harde voorwerpen.</li> </ol>
De motor loopt wel, maar het wiel maakt een schrapend geluid	<ol style="list-style-type: none"> <li>1. De schroeven op het schoepenwiel zitten los.</li> <li>2. Vreemde voorwerpen in de luchtblazer.</li> </ol>
De motor kan niet normaal draaien	<ol style="list-style-type: none"> <li>1. De spanning is onstabiel.</li> <li>2. Er zit vocht in de motor.</li> <li>3. Het elektrische vermogen heeft een storing.</li> <li>4. De waaijer zit los.</li> </ol>

# MANUALE DELL'UTENTE

**ISTRUZIONI IMPORTANTI PER LA SICUREZZA  
LEGGERE ATTENTAMENTE QUESTE ISTRUZIONI PRIMA DI  
UTILIZZARE IL PRODOTTO.  
LA MANCATA OSSERVAZIONE DELLE ISTRUZIONI POTREBBE  
CAUSARE GRAVI LESIONI O INCLUSO LA MORTE.**



## ⚠ AVVERTENZA

⚠ AVVERTENZA	
	<p>Prevenire l'Anegamento</p> <p>I minori di cinque anni, in particolare i lattanti, sono ad alto rischio di annegamento. Sorvegliare attentamente i bambini all'interno o nei pressi del gonfiabile. Svuotare il gonfiabile o impedirne l'accesso quando non utilizzato.</p>



Avvertenza: Non lasciare mai solo il vostro bambino - pericolo di annegamento. Sorvegliare costantemente i bambini- Mantenersi al loro fianco. Svuotare e conservare in modo sicuro la piscina quando non in uso.

**ATTENZIONE! SI SONO VERIFICATI CASI DI ANNEGAMENTO DI BAMBINI IN PISCINE GONFIABILI. ASSICURARE COSTANTEMENTE LA PRESENZA DI UN ADULTO. SORVEGLIARE COSTANTEMENTE I BAMBINI NELLA PISCINA O NELLE IMMEDIATE VICINANZE- MANTENERSI AL LORO FIANCO. SVUOTARE E CONSERVARE IN MODO SICURO QUANDO NON IN USO.**

## AVVERTENZA

1. Il montaggio deve essere effettuato da un adulto.
2. Posizionare il prodotto su una superficie piana distante almeno 3m da strutture od ostacoli quali recinzioni, garage, case, rami sporgenti, fili del bucato o cavi elettrici.
3. Si consiglia di volgere le spalle al sole mentre si gioca.
4. Solo per uso domestico.
5. Solo per uso esterno.
6. I bambini possono affogare anche in acque molto basse. Svuotare la piscina quando non in uso.
7. Le modifiche apportate dal cliente al gonfiabile originale (es. l'aggiunta di accessori) vanno effettuate attenendosi alle istruzioni del produttore.
8. Si consiglia di installare il gonfiabile e la piscina per bambini su superfici ammortizzanti quali sabbia, trucioli di legno, fondi in gomma o gommapiuma, evitando fondi di cemento, asfalto e altre superfici dure.
9. Gioco non sicuro con dispositivo di ancoraggio non in funzione, poiché soggetto a sollevamento anche in caso di lieve vento. Non utilizzare il prodotto con vento superiore a 17 nodi.
10. L'utilizzo di questo prodotto può causare ustione da sfregamento sulla pelle. Assicurarsi di coprire adeguatamente braccia, gambe e torace.
11. I bambini possono lesionarsi cadendo sui dispositivi di gonfiaggio. Assicurarsi che i dispositivi di gonfiaggio siano posizionati ad almeno 2,5 mdal gonfiabile.
12. Per consultazioni future, conservare le istruzioni per il montaggio e l'installazione.
13. La mancata osservanza delle istruzioni di montaggio e delle avvertenze conduce al rischio di lesioni gravi o incluso morte.
14. Controllare sempre i sistemi di ancoraggio prima e dopo l'utilizzo.
15. Togliere caschi, abiti larghi, sciarpe, cappelli, scarpe e occhiali, così come ogni oggetto appuntito o rigido dalle tasche, poiché potrebbe forare la superficie del gonfiabile.
16. Per evitare shock elettrici, non lavare con acqua il soffiatore.
17. Non utilizzare prolunghe con il presente prodotto.
18. Non è consentito eseguire capriole o giochi pericolosi.
19. Non introdurre cibo, bevande o gomme da masticare nell'unità.
20. Non arrampicarsi o appendersi alle pareti di protezione.
21. Mantenere sempre l'ingresso al gonfiabile privo di ostruzioni.

## Descrizione del Prodotto

Articolo	Età	Massima capienza	Massima capacità di carico	Massima altezza di caduta
53301	5-10 anni	5	270kg (600lbs)	192cm/76"
53303	5-10 anni	7	381kg (840lbs)	167cm/66"
53305	5-10 anni	9	490kg (1081lbs)	167cm/66"
53343	3+anni	4	150kg (330lbs)	30cm/12"
53345/53349	5+anni	5	270kg (600lbs)	143cm/56"
53347	5+anni	3	162kg (360lbs)	135cm/53"
53351	5+anni	9	490kg(1080lbs)	145cm/57"

## AVVERTENZE: IL SOFFIATORE

1. Scollegare dalla presa di corrente l'apparecchiatura in caso di inutilizzo e prima di ogni pulizia.
2. Per prevenire il rischio di scosse elettriche, non immergere l'unità, il cavo o la spina in acqua o altro liquido.
3. PERICOLO! Scollegare o disconnettere l'apparecchio dalla rete elettrica prima di iniziare le operazioni di manutenzione.
4. Questa apparecchiatura non è progettata per essere utilizzata da persone (bambini inclusi) con ridotte funzionalità fisiche, sensoriali o mentali o da persone inesperte, a meno che non vengano controllate o che una persona responsabile della loro sicurezza non abbia spiegato loro il funzionamento dell'apparecchiatura. I bambini devono essere controllati per evitare che giochino con l'apparecchiatura. (Per un mercato diverso da UE)  
Questa apparecchiatura non è destinata all'uso da parte di persone (bambini di età inferiore a 8 anni inclusi) con capacità fisiche, mentali e sensoriali ridotte o mancanza di esperienza e conoscenze adeguate, a meno che non siano supervisionate e istruite ad un uso sicuro dell'apparecchio e se sono stati compresi i rischi connessi. I bambini devono sempre essere controllati per evitare che giochino con il prodotto. La pulizia e la manutenzione non devono essere eseguite dai bambini senza la supervisione di un adulto. (Per il mercato UE)
5. Se il cavo di alimentazione è danneggiato, deve essere sostituito dal produttore, dal centro di assistenza o da un tecnico qualificato al fine di evitare situazioni pericolose.

## FUNZIONAMENTO DEL SOFFIATORE

Pulsante di accensione/spengimento  
Spento OFF — O  
Accesso ON — I

### Prospetto informativo (PIES) relativo alle superfici d'impatto nelle aree giochi.

La Commissione degli Stati Uniti sulla Sicurezza dei Beni di Consumo (CPSC) stima in almeno 100.000 gli infortuni annui dovuti a cadute al suolo in aree giochi attrezzate trattati nei reparti di pronto soccorso statunitensi. Le lesioni conseguenti a queste tipologie di incidente

sono tra le più critiche che si verificano nelle aree giochi, poiché potenzialmente fatali, specie se la lesione interessa la testa. La superficie sottostante e circostante l'area giochi può risultare determinante nel caso di lesioni da caduta. È evidente che i rischi connessi a cadute su superfici ammortizzanti sono molto minori rispetto a quelli su superfici dure. Va evitato installare le aree

giochi su superfici dure quali fondi di cemento o asfalto, inoltre anche se il manti erbosi sembrano accettabili, se soggetti a calpestamento intenso, possono convertirsi in terreno duro e compatto. Corteccia sminuzzata, trucioli di legno, sabbia e ghiaia fine, sono considerate superfici antiurto idonee se installate e mantenute allo spessore corretto al di sotto e attorno le attrezzature da gioco.

Di seguito è riportata una lista di altezze dalle quali è improbabile che un bambino riporti una lesione critica alla testa, per quattro materiali di riempimento installati e ispezionati con spessore di 150mm, 225mm e 300mm.

#### Altezze di caduta (in mm) dalle quali una lesione critica alla testa è improbabile

Tipo di materiale	Spessore della superficie		
	150 mm	225 mm	300 mm
Corteccia sminuzzata finemente	1800	3000	3300
Trucioli di legno	1800	2100	3600
Sabbia fine	1500	1500	2700
Ghiaia fine	1800	2100	3000

Si sottolinea però, l'impossibilità di prevenire tutti gli infortuni connessi alla caduta, indipendentemente dalla superficie utilizzata.

Si raccomanda che il materiale antiurto si estenda per un minimo di 1800 mm in ogni direzione dal perimetro

delle attrezzature ludiche fisse, quali strutture per arrampicarsi e scivoli. Tuttavia, poiché i bambini possono volontariamente saltare da un'altalena in movimento, il materiale antiurto deve estendersi sui lati anteriore e posteriore dell'altalena, a una distanza minima pari al doppio dell'altezza dell'asse di rotazione misurata da un punto sottostante perpendicolarmente all'asse di rotazione. L'informazione è utile nel comparare le proprietà antiurto dei vari materiali. Nessun materiale è preferibile rispetto ad un altro. Tuttavia ogni materiale risulta efficiente solo se adeguatamente utilizzato. I materiali andrebbero ispezionati periodicamente e risanati per preservare il corretto spessore, necessario alla funzione ammortizzante. La scelta del materiale varia in base a tipologia e altezza delle strutture di gioco, disponibilità del materiale nel luogo prescelto e costi.

Precedenti informazioni sono estrapolate delle pubblicazioni del CPSC "Playground Surfacing — Technical Information Guide" e "Handbook for Public Playground Safety".

#### SMALTIMENTO:



Significato del bidone a rotelle con una croce sopra:

Non smaltire le apparecchiature elettriche con i normali rifiuti solidi urbani, ma raccogliarli separatamente.

Per informazioni sui sistemi di raccolta disponibili, contattare le autorità locali.

In caso di smaltimento delle apparecchiature elettriche in discariche, eventuali perdite di sostanze pericolose potrebbero inquinare la falda acquifera ed entrare nella catena alimentare, danneggiando così la salute e il benessere delle persone.

Come previsto dalla legge, in caso di sostituzione delle apparecchiature il venditore è obbligato a ritirare il vecchio dispositivo per il suo smaltimento gratuito.

## Istruzioni di montaggio

### Posizionamento

Utilizzare unicamente su manto erboso piano Non utilizzare su pavimentazione o superfici dure. L'area di utilizzo dovrebbe essere sgombra da rilievi, buche, ramoscelli, etc.. Il luogo di installazione dei giochi acquatici dovrebbe trovarsi ad almeno 3,05 m (10ft) da qualsiasi ostacolo o struttura autoportante.

Ciò include: case, garage, recinzioni, alberi, attrezzature da gioco, massi, etc..

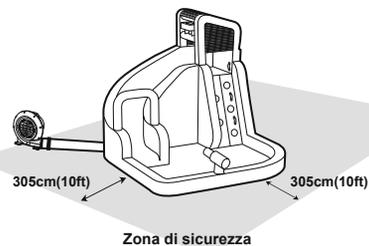

### Montaggio

Nota: 1. Posizionare su terreno o manto erboso pianeggiante per garantire l'efficacia dei paletti di fissaggio.  
2. Per ancoraggio efficiente, fissare i paletti sugli angoli, ben piantati a terra, per ridurre il rischio di inciampo.  
3. Punti di ancoraggio: #53301,#53303: 8; #53305,#53349: 9; #53343,#53345,#53347:10; #53351:11.

**Attenzione:** Ogni borsa di ancoraggio va riempita con 18 kg (40 lbs) d'acqua. Tutte le borse di ancoraggio devono risultare installate durante l'utilizzo del parco (Solo per #53301,#53303,#53345,#53347). Una volta terminato il gonfiaggio, il soffiatore va mantenuto in funzione nella durante la fase di gioco.

## Drenaggio e Sgonfiaggio

**IMPORTANTE:** Drenare completamente il parco acquatico per evitare la proliferazione di muffe e funghi. Asciugare completamente il prodotto prima di conservarlo. Non ripiegare e conservare il parco acquatico se ancora umido.

**IMPORTANTE:** Tutti i bambini devono uscire dal parco acquatico prima di iniziare le operazioni di drenaggio e sgonfiaggio.

1. Chiudere la manichetta da giardino e scollegare il tubo.
2. Spegnerne il motore del soffiatore e disconnetterlo dalla presa di corrente. Spostare il soffiatore in una zona asciutta se può bagnarsi con l'acqua di drenaggio.
3. Aprire la valvola di scarico, quindi lasciare fuoriuscire tutta l'acqua.
4. Rimuovere i paletti e spostare il parco acquatico lontano dalla zona di drenaggio dell'acqua.
5. Fissare nuovamente con i paletti il parco acquatico e il soffiatore, collegare saldamente il tubo di gonfiaggio al soffiatore, quindi riconnettere alla presa di corrente e riaccendere il soffiatore.
6. Lasciare il parco acquatico gonfiato fino alla completa evaporazione dell'acqua e alla totale asciugatura.
7. Una volta che il parco acquatico è completamente asciutto spegnere il soffiatore e disconnetterlo dalla presa di corrente.
8. Smontare e asciugare il tubo del sistema spruzzante del parco. Sciogliere il laccio che assicura il tubo corto al soffiatore e lasciare sgonfiare completamente il parco acquatico. Rimuovere il tubo del sistema spruzzante riavvolgerlo senza piegature.

### MANUTENZIONE DEL PARCO ACQUATICO

1. Sostituire spesso l'acqua della piscina (specie in climi caldi) o quando visibilmente contaminata, poiché potrebbe nuocere alla salute.
2. Al principio della stagione di utilizzo accertarsi che il prodotto non sia danneggiato e controllare regolarmente quando in uso. Se non ispezionata regolarmente, la struttura può rovesciarsi o risultare pericolosa.
3. Prima di ogni uso, pulire il prodotto e rimuovere i detriti accumulatisi. Strofinare il prodotto con un panno asciutto o inumidito da soluzione igienizzante neutra, atossica e non infiammabile o da acqua.

## MANUTENZIONE DEL SOFFIATORE

### SCOLLEGARE L'ALIMENTAZIONE ELETTRICA PRIMA DI OGNI OPERAZIONE DI PULIZIA.

1. PULIRE DELICATAMENTE TUTTE LE SUPERFICI CON UN PANNO ASCIUTTO.
2. CONSERVARE IN UN LUOGO FRESCO, ASCIUTTO E FUORI DALLA PORTATA DEI BAMBINI.

## Conservazione

**IMPORTANTE:** 1. Non conservare il parco acquatico bagnato. Asciugare completamente prima di ripiegarlo e conservarlo. Seguire tutte le istruzioni precedenti ad ogni uso.

2. Conservare il parco in luogo sicuro lontano dalla portata dei bambini onde evitare il rischio di soffocamenti. Non lasciare parco e soffiatore all'esterno quando non in uso.

1

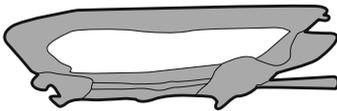

Ripiegare tutti i componenti del parco acquatico dall'esterno verso il centro. Nota: Se la superficie d'appoggio è umida, asciugare all'aria prima di ripiegare.

2



Ripiegare accuratamente il parco acquatico premendo sulla superficie in modo da espellere l'aria rimasta.

Nota: Evitare di lasciare il tubo del sistema spruzzante all'interno del parco acquatico durante la piegatura.

3

Apporre dall'alto la borsa di trasporto sul parco acquatico ripiegato. Quindi capovolgere la borsa e il parco, richiudere la borsa e conservare il parco e il soffiatore in luogo asciutto. Per prolungare la durata del tubo del sistema spruzzante, conservarlo in luogo adeguatamente ventilato e non conservare nella stessa custodia del parco acquatico.

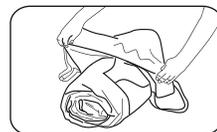

## Utilizzo della Toppa di Riparazione

Sostituire le parti difettose nel rispetto delle presenti istruzioni.  
Si prega di conservare per futuri riferimenti.

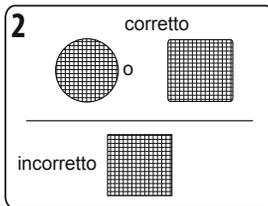
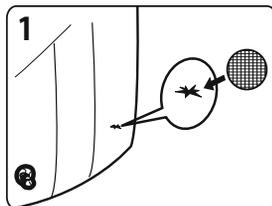

1. Sgonfiare, pulire accuratamente e lasciare asciugare la superficie da riparare.
2. Ritagliare una porzione di toppa di adeguate dimensioni intorno agli angoli (vedi Fig. 1 e 2).
3. Applicare la toppa di riparazione: Opzione #1: Utilizzare la toppa in vinile. Separare la toppa dal supporto adesivo, quindi applicare la toppa sull'area danneggiata spianando eventuali bolle d'aria. Opzione #2: Utilizzare toppa in tessuto e colla (non inclusa). Applicare solo la quantità di colla (non inclusa) necessaria per coprire l'area da riparare, quindi premere la toppa con decisione sul foro.
4. Lasciare agire 30 minuti prima di gonfiare.

**Avvertenza:** La toppa di riparazione deve essere applicata solo da un adulto. Tenere lontano dalla portata dei bambini.

## Risoluzione dei problemi

PROBLEMA	CAUSA
Il Motore non si avvia	<ol style="list-style-type: none"> <li>1. L'interruttore è spento.</li> <li>2. Il circuito è aperto o il contatto è debole.</li> <li>3. Capacità elettrica è compromessa.</li> <li>4. Blocco causato da oggetti rigidi.</li> </ol>
Il motore funziona, ma il volano cigola	<ol style="list-style-type: none"> <li>1. Viti del vano volano allentate.</li> <li>2. Corpi estranei all'interno del soffiatore.</li> </ol>
Il motore non lavora regolarmente	<ol style="list-style-type: none"> <li>1. Il voltaggio è instabile.</li> <li>2. Il motore è interessato da umidità.</li> <li>3. Capacità elettrica assente.</li> <li>4. La girante è allentata.</li> </ol>

## NOTICE D'UTILISATION

**CONSIGNES DE SÉCURITÉ IMPORTANTES  
VEUILLEZ LIRE CES INSTRUCTIONS ATTENTIVEMENT  
AVANT D'UTILISER CE PRODUIT.  
TOUT NON-RESPECT DE CES INSTRUCTIONS PEUT  
PROVOQUER DE GRAVES BLESSURES OU LA MORT.**

**⚠ ATTENTION**

**⚠ ATTENTION**

Évitez la noyade

Les enfants de moins de 5 ans, en particulier les tout-petits, sont les plus exposés au risque de noyade. Surveillez attentivement les enfants qui se trouvent à l'intérieur ou à proximité de cet équipement gonflable. Videz l'équipement gonflable ou interdisez l'accès quand il n'est pas utilisé.



Attention : Ne laissez jamais vos enfants sans surveillance - risque de noyade. Gardez les enfants sous surveillance en permanence - Gardez-les à portée main. Videz la piscine et rangez-la piscine dans un lieu sûr quand vous ne l'utilisez pas.

**ATTENTION ! DES ENFANTS SE SONT NOYÉS DANS DES PISCINES PORTABLES. ASSUREZ UNE SURVEILLANCE PAR UN ADULTE EN PERMANENCE. NE LAISSEZ PAS LES ENFANTS SANS SURVEILLANCE OU AUTOUR DE LA PISCINE-GARDEZ-LES A PORTÉE DE MAIN. Videz ET RANGEZ DANS UN LIEU SÛR APRÈS UTILISATION.**

## ATTENTION

1. Le montage doit être effectué par un adulte.
2. Placez le produit sur une surface à niveau à au moins 3m de toute structure ou de tout obstacle comme une clôture, un garage, une maison, des branches pendantes, des fils à linge ou des câbles électriques.
3. Il est recommandé de tourner le dos au soleil quand on joue.
4. Réservé à un usage domestique.
5. À n'utiliser qu'à l'extérieur.
6. Les enfants peuvent se noyer dans de très faibles quantités d'eau. Couvrez la piscine quand vous ne l'utilisez pas.
7. Toute modification par le consommateur de l'équipement gonflable d'origine (par exemple l'ajout d'un accessoire) doit être effectuée conformément aux instructions du fabricant.
8. L'équipement gonflable et la pataugeoire doivent être installés sur une surface capable d'absorber les impacts, telle que du sable, les copeaux d'écorce de bois, le caoutchouc et la mousse et ne doit pas être installé sur du béton, de l'asphalte ou toute surface dure.
9. Ce jouet n'est pas sûr si le système d'ancrage n'est pas utilisé car il pourrait être soulevé par des vents légers. N'utilisez pas le produit si la vitesse du vent dépasse 20 mi/h (32,18 km/h).
10. L'utilisation de ce produit peut provoquer des brûlures par frottement sur la peau. Assurez-vous que les vêtements recouvrent entièrement les bras et les jambes, ainsi que le torse.
11. Les enfants peuvent se blesser en tombant sur les équipements gonflables. Assurez-vous que les équipements gonflables sont placés au minimum à 2,5m du jouet.
12. Conservez les instructions de montage et d'installation pour pouvoir les consulter plus tard en cas de besoin.
13. Tout manquement aux instructions d'installation et d'utilisation présente un risque de blessures graves ou de mort.
14. Vérifiez toujours tous les ancrages avant et pendant l'utilisation.
15. Les enfants doivent retirer les casques, les vêtements lâches, les écharpes, les casquettes, les chaussures et les lunettes ainsi que tous les objets tranchants ou durs de leurs poches car ils peuvent perforer la surface de délimitation.
16. Pour prévenir tout choc électrique, ne nettoyez pas le souffleur à l'eau.
17. N'utilisez pas de rallonge avec ce produit.
18. Ne laissez pas les utilisateurs faire des sauts périlleux ou jouer à se battre.
19. Interdisez la nourriture, les boissons et les chewing-gums à l'intérieur de la structure.
20. Interdisez aux utilisateurs de grimper sur les murs de la structure ou de s'y suspendre.
21. Laissez toujours l'entrée libre de toute obstruction.

## Description du produit

Article	Âge	Nombre maximal d'utilisateurs	Capacité de charge maximale	Hauteur de chute maximale
53301	5-10 ans	5	270kg (600lbs)	192cm/76"
53303	5-10 ans	7	381kg (840lbs)	167cm/66"
53305	5-10 ans	9	490kg (1081lbs)	167cm/66"
53343	3+ans	4	150kg (330lbs)	30cm/12"
53345/53349	5+ans	5	270kg (600lbs)	143cm/56"
53347	5+ans	3	162kg (360lbs)	135cm/53"
53351	5+ans	9	490kg(1080lbs)	145cm/57"

## AVERTISSEMENT POUR LE SOUFFLEUR D'AIR

1. Lorsque l'appareil n'est pas utilisé et avant de procéder au nettoyage, débranchez l'appareil de la prise.
2. Pour éviter tout risque d'électrocution, n'immergez pas l'unité, le cordon ou la prise dans l'eau ou dans tout autre liquide.
3. DANGER ! Débranchez l'appareil avant d'effectuer la maintenance.
4. Cet appareil n'est pas conçu pour être utilisé par des personnes à capacités physiques, sensorielles ou intellectuelles réduites ou sans expérience et connaissances, s'ils sont sous surveillance ou bien s'ils ont été informés quant à l'utilisation de l'appareil par une personne responsable de leur sécurité. Surveiller les enfants pour s'assurer qu'ils ne jouent pas avec l'appareil (pour le marché hors Union Européenne). Cet appareil peut être utilisé par des enfants à partir de 8 ans et plus et par des

personnes avec des capacités physiques, sensorielles ou mentales réduites ou un manque d'expérience et de connaissances s'ils sont surveillés ou ont reçu des instructions concernant l'utilisation de l'appareil d'une manière sûre et s'ils comprennent les risques impliqués. Les enfants ne doivent pas jouer avec l'appareil. Le nettoyage et la maintenance ne doivent pas être effectués par un enfant sans surveillance. (Pour le marché européen)

5. Si le cordon d'alimentation est endommagé, faites-le remplacer par le fabricant, son représentant ou des personnes qualifiées pour éviter tout danger.

## FONCTIONNEMENT DU SOUFFLEUR

INTERRUPTEUR MARCHE/ARRÊT  
ARRÊT — O  
MARCHE — I

### Feuille d'information destinée aux consommateurs concernant les matériaux des revêtements des aires de jeu

La Commission américaine US Consumer Product Safety Commission (CPSC) estime qu'environ 100 000 blessures liées au matériel de jeu et résultant de chutes sur le sol sont traitées chaque année dans les salles d'urgence des hôpitaux américains. Les blessures impliquant ce type de danger ont tendance à être parmi les plus graves de toutes les blessures survenues sur les aires de jeu, et sont potentiellement fatales, en particulier lorsque la blessure concerne la tête. La surface située sous et autour de l'équipement de jeu peut constituer un facteur majeur pour déterminer le potentiel de risque de blessure d'une chute. Il est évident qu'une chute sur une surface capable d'absorber les chocs est moins susceptible de causer une blessure grave qu'une chute sur une surface dure. L'équipement de jeu ne doit jamais être placé sur des surfaces dures, telles que le béton ou l'asphalte, et bien que l'herbe puisse sembler acceptable, elle peut rapidement se transformer en terre compacte dure dans les zones à fort trafic. Le paillis d'écorces broyées, les copeaux de bois, le sable fin ou le gravier fin sont considérés comme des surfaces acceptables capables d'absorber les chocs lorsqu'ils sont installés et maintenus à une profondeur suffisante sous et autour de l'équipement de jeu. Ci-dessous la hauteur maximale à partir de laquelle un enfant n'est pas censé survivre à une blessure à la tête potentiellement mortelle lors d'une chute sur quatre matériaux de revêtement en vrac s'ils sont installés et maintenus à des profondeurs de 150mm, 225mm et 300mm.

### Hauteur de chute en millimètres à partir de laquelle une blessure à la tête potentiellement mortelle n'est pas escomptée

Type de matériau	Profondeur du matériau de revêtement		
	150 mm	225 mm	300 mm
Paillis d'écorces de bois broyées	1800	3000	3300
Copeaux de bois	1800	2100	3600
Sable fin	1500	1500	2700
Gravier fin	1800	2100	3000

Néanmoins, il faut reconnaître que toutes les blessures dues à des chutes ne peuvent pas être évitées, quel que soit le matériau de revêtement utilisé. Il est recommandé qu'un matériau absorbant les chocs s'étende sur une surface minimale de 1 800 mm dans toutes les directions à partir du périmètre de l'équipement fixe comme les structures d'escalade et les tapis de glisse. Toutefois, étant donné que les enfants peuvent délibérément sauter d'une balançoire en mouvement, le matériau absorbant les chocs doit s'étendre sur la partie avant et arrière d'une balançoire à une distance minimale de deux fois la hauteur du point de pivotement mesuré à partir d'un point situé directement sous le pivot sur la structure de support. Ces informations sont destinées à aider à comparer les propriétés relatives d'absorption des chocs des différents matériaux. Aucun matériau particulier est recommandé par rapport à un autre. Cependant, chaque matériau reste efficace uniquement s'il est correctement entretenu. Les matériaux doivent être contrôlés régulièrement et réapprovisionnés pour maintenir une profondeur correcte telle que jugée nécessaire pour l'équipement en question. Le choix d'un matériau dépend du type et de la hauteur de l'équipement de jeu, la disponibilité du matériau dans une zone particulière et son coût. Ces informations sont extraites des publications de la CPSC « Revêtements des aires de jeu - Guide d'informations techniques » et « Manuel destiné à la Sécurité des aires de jeu publiques ».

### MISE AU REBUT :



Signification du symbole d'un caisson d'ordures barré:

Ne pas éliminer les appareils électriques comme un déchet habituel, utiliser les systèmes de collecte séparés. Contactez votre collectivité locale pour les informations concernant les systèmes de collecte disponibles.

Si les appareils électriques sont éliminés dans une décharge publique, des substances dangereuses peuvent s'écouler dans la nappe phréatique et entrer dans la chaîne alimentaire et porter atteinte à votre santé et à votre bien-être. Quand vous remplacez un ancien appareil par un nouveau, le détaillant a l'obligation légale de reprendre votre ancien appareil pour son élimination sans aucune dépense de votre part.

## Instructions d'installation

### Positionnement :

A utiliser uniquement sur une surface plane et herbeuse. Ne l'utilisez pas sur un dallage ou des surfaces dures. La zone d'utilisation doit être exempte de cailloux, de bosses, de trous, de bâtonnets etc. L'emplacement d'installation du parc aquatique doit se trouver à une distance minimale de 10 pieds (305 cm) de toute structure autonome ou d'obstacle. Cela inclut : les maisons, les garage, les clôtures, les arbres, les équipements de jeu, les grands cailloux et.

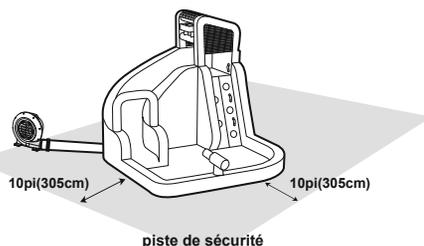

### Montage

Remarque : 1. Placez sur un sol plan et une pelouse ou un sol robuste pour permettre une bonne utilisation des piquets.

2. Les piquets doivent être placés aux angles pour un meilleur ancrage, doivent être enfoncés dans le sol pour éviter les risques de trébuchement et de basculement.
3. Points d'ancrage : #53301,#53303: 8; #53305,#53349: 9; #53343,#53345,#53347:10; #53351:11.

**Attention :** Chaque sac d'ancrage doit être rempli avec 40 lbs (18 kg) d'eau. Chaque sac d'ancrage doit être fixé pendant l'utilisation du parc (Pour #53301,#53303,#53345,#53347 uniquement). Après gonflage, le souffleur doit fonctionner en continu pendant que les enfants jouent.

### Vidange & dégonflage

**IMPORTANT :** Videz toute l'eau du parc aquatique pour éviter les moisissures. Le produit doit être complètement sec avant d'être rangé. Ne pliez pas le parc aquatique et ne le rangez pas s'il est encore humide.

**IMPORTANT :** Tous les enfants doivent quitter le parc aquatique avant de le dégonfler ou de le vider.

1. Coupez le tuyau de jardin et débranchez-le du tube.
2. Éteignez le moteur du souffleur et débranchez-le de la prise. Déplacez le souffleur sur le sol sec s'il s'avère qu'il peut se retrouver mouillé par l'évacuation de l'eau.
3. Ouvrez la vanne d'eau et évacuez toute l'eau.
4. Retirez les piquets et faites glisser le parc aquatique hors de la zone d'évacuation de l'eau vers une zone sèche.
5. Remettez en place les piquets du parc aquatique et du souffleur, attachez le tube de gonflage sur le souffleur, puis branchez à nouveau et mettez le souffleur sous tension.
6. Laissez le parc aquatique gonflé jusqu'à ce que toute l'eau résiduelle se soit évaporée et que le parc aquatique soit sec.
7. Une fois le parc aquatique complètement sec, éteignez le souffleur et débranchez-le de la prise.
8. Retirez et vidangez l'ensemble de tuyaux du parc aquatique. Détachez le cordon du tube de sortie court et laissez le parc aquatique se dégonfler complètement. Retirez l'ensemble de tuyaux et enroulez sans faire de nœuds.

### ENTRETIEN DU PARC AQUATIQUE

1. Changez l'eau des piscines fréquemment (surtout quand il fait chaud) ou quand vous remarquez qu'elle est contaminée, car l'eau sale est nocive pour la santé des utilisateurs.
2. Vérifiez si le produit est abîmé au début de chaque saison et régulièrement quand vous l'utilisez. Si ces contrôles ne sont pas effectués, le jouet d'activité peut se renverser ou devenir un danger.
3. Nettoyez le produit et retirez tous les débris accumulés avant chaque utilisation. Essayez le produit à l'aide d'un chiffon sec ou d'un chiffon imbibé avec une solution nettoyante et désinfectante neutre, non inflammable et non toxique ou avec de l'eau.

### ENTRETIEN DU SOUFFLEUR D'AIR

**LA SOURCE D'ALIMENTATION ÉLECTRIQUE DOIT ÊTRE DÉBRANCHÉE AVANT TOUTE OPÉRATION D'ENTRETIEN OU DE NETTOYAGE.**

1. UTILISEZ UN CHIFFON SEC POUR NETTOYER DÉLICATEMENT TOUTES LES SURFACES.
2. RANGEZ LE PRODUIT AU SEC ET AU FRAIS, HORS DE PORTÉE DES ENFANTS.

## Rangement

**IMPORTANT** : 1. Ne rangez jamais le parc aquatique s'il est mouillé. Laissez-le sécher avant de le plier pour le ranger. Respectez toutes les instructions précédentes à chaque utilisation.  
2. Stockez le parc dans un endroit sûr hors de portée des enfants pour prévenir les risques de suffocation. Ne laissez jamais le parc ou le souffleur à l'extérieur lorsqu'il n'est pas utilisé.

1

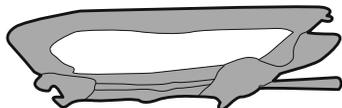

Repliez toutes les parties du parc aquatique vers le centre. Remarque : Si la surface inférieure est toujours humide, laissez-la sécher à l'air avant de la plier.

2

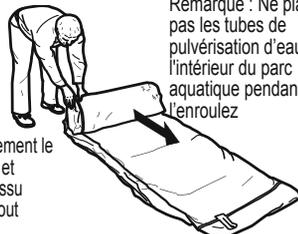

Enroulez étroitement le parc aquatique et compressez le tissu pour expulser tout l'air restant.

Remarque : Ne placez pas les tubes de pulvérisation d'eau à l'intérieur du parc aquatique pendant que l'enroulez

3 Faites glisser le sac de transport sur le parc gonflable enroulé. Retournez le sac et le parc, fermez le sac et rangez le parc et le souffleur dans un endroit sec. Pour prolonger la durée de vie de l'ensemble des tuyaux de pulvérisation d'eau, rangez-les dans un endroit suffisamment aéré. Ne les rangez pas avec le parc.

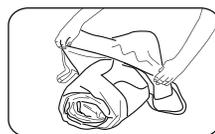

## Instructions pour la rustine

Remplacez les pièces défectueuses conformément aux instructions. Veuillez conserver cette notice pour la consulter en cas de besoin.

1

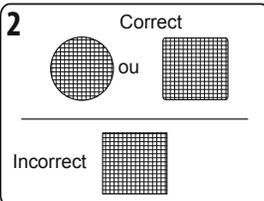
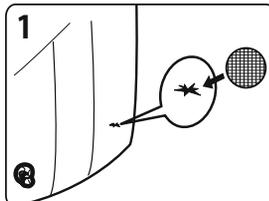

- Dégonfliez l'article, nettoyez la zone et laissez sécher complètement.
- Découpez une partie de la rustine à la taille requise et arrondissez les coins (voir Fig. 1&2).
- Appliquez la rustine : Option n°1 : En utilisant une rustine en vinyle. Retirez le dos adhésif de la rustine, positionnez-la sur la zone endommagée et lissez pour évacuer toutes les bulles. Option n°2 : En utilisant la rustine en tissu et la colle (non fournie). Appliquez uniquement la quantité de colle (non fournie) nécessaire pour recouvrir l'emplacement de réparation et appuyez fermement sur la rustine au-dessus du trou.
- Laissez reposer pendant 30 minutes avant de gonfler à nouveau.

**Attention** : Les rustines doivent être appliquées uniquement par un adulte. Tenir hors de la portée des enfants.

## Dépannage

PROBLÈME	CAUSE
Le moteur ne fonctionne pas	<ol style="list-style-type: none"> <li>L'interrupteur n'est pas allumé.</li> <li>Le circuit est ouvert ou il y a un faux contact.</li> <li>La capacité électrique est endommagée.</li> <li>Il est obstrué par des objets durs.</li> </ol>
Le moteur fonctionne mais la roue fait un bruit de raclement	<ol style="list-style-type: none"> <li>Les vis situées sur la roue à aubes sont desserrées.</li> <li>Corps étrangers dans le souffleur d'air.</li> </ol>
Le moteur ne parvient pas à fonctionner normalement	<ol style="list-style-type: none"> <li>La tension est instable.</li> <li>Le moteur est touché par l'humidité.</li> <li>La capacité électrique est en panne.</li> <li>Le rotor est desserré.</li> </ol>

# ΕΓΧΕΙΡΙΔΙΟ ΧΡΗΣΤΗ

**ΣΗΜΑΝΤΙΚΕΣ ΟΔΗΓΙΕΣ ΑΣΦΑΛΕΙΑΣ**  
**ΠΑΡΑΚΑΛΟΥΜΕ ΔΙΑΒΑΣΤΕ ΠΡΟΣΕΚΤΙΚΑ ΑΥΤΕΣ ΤΙΣ ΟΔΗΓΙΕΣ**  
**ΠΡΙΝ ΤΗ ΧΡΗΣΗ ΑΥΤΟΥ ΤΟΥ ΠΡΟΪΟΝΤΟΣ.**  
**Η ΜΗ ΤΗΡΗΣΗ ΤΩΝ ΟΔΗΓΙΩΝ ΑΥΤΩΝ ΜΠΟΡΕΙ ΝΑ ΟΔΗΓΗΣΕΙ**  
**ΣΕ ΣΟΒΑΡΟ ΤΡΑΥΜΑΤΙΣΜΟ Ή ΘΑΝΑΤΟ.**

**ΜΗΝ ΕΠΙΣΤΡΕΦΕΤΕ**



**ΣΤΟ ΚΑΤΑΣΤΗΜΑ**

**ΕΡΩΤΗΣΕΙΣ; ΠΡΟΒΛΗΜΑΤΑ;**  
**ΕΞΑΡΤΗΜΑΤΑ ΠΟΥ ΛΕΙΠΟΥΝ;**

ΓΙΑ ΣΥΝΔΕΣ ΕΡΩΤΗΣΕΩΣ, ΕΠΙΡΡΕΪΔΙΑ, ΒΙΝΤΕΟ  
Η ΑΝΤΑΜΜΑΚΤΑ, ΠΑΡΑΚΑΛΟΥΜΕ ΕΠΙΣΤΡΕΦΕΤΕ ΤΗΝ  
[bestwaycorp.com/support](http://bestwaycorp.com/support)

## **⚠️ ΠΡΟΕΙΔΟΠΟΙΗΣΗ**

### **⚠️ ΠΡΟΕΙΔΟΠΟΙΗΣΗ**

#### ΑΠΟΦΥΓΗ ΠΝΙΓΜΟΥ



ΤΑ ΠΑΙΔΙΑ ΚΑΤΩ ΤΩΝ 5 ΕΤΩΝ, ΚΑΙ ΙΔΙΩΣ ΤΑ ΝΗΠΙΑ, ΔΙΑΤΡΕΧΟΥΝ ΥΨΗΛΟ ΚΙΝΔΥΝΟ ΠΝΙΓΜΟΥ. ΠΑΡΑΚΟΛΟΥΘΗΣΤΕ ΠΡΟΣΕΚΤΙΚΑ ΤΑ ΠΑΙΔΙΑ ΠΟΥ ΒΡΙΣΚΟΝΤΑΙ ΚΟΝΤΑ Ή ΠΛΗΣΙΟΝ ΤΗ ΣΥΓΚΕΚΡΙΜΕΝΗ ΦΟΥΣΚΩΤΗ ΣΥΣΚΕΥΗ. ΑΔΕΙΑΣΤΕ ΤΗ ΦΟΥΣΚΩΤΗ ΣΥΣΚΕΥΗ Ή ΑΠΟΤΡΕΨΤΕ ΤΗΝ ΠΡΟΣΒΑΣΗ ΟΤΑΝ ΔΕΝ ΤΗΝ ΧΡΗΣΙΜΟΠΟΙΕΙΤΕ.



ΠΡΟΕΙΔΟΠΟΙΗΣΗ: ΜΗΝ ΑΦΗΝΕΤΕ ΠΟΤΕ ΤΟ ΠΑΙΔΙ ΣΑΣ ΧΩΡΙΣ ΕΠΙΤΗΡΗΣΗ - ΥΠΑΡΧΕΙ ΚΙΝΔΥΝΟΣ ΠΝΙΓΜΟΥ. ΝΑ ΕΛΕΓΧΕΤΕ ΤΑ ΠΑΙΔΙΑ ΑΝΑ ΠΑΣΑ ΣΤΙΓΜΗ - ΚΡΑΤΗΣΤΕ ΤΑ ΠΑΝΤΑ ΣΕ ΑΠΟΣΤΑΣΗ ΑΣΦΑΛΕΙΑΣ. ΑΔΕΙΑΣΤΕ ΕΝΤΕΛΩΣ ΤΗΝ ΠΙΣΙΝΑ ΚΑΙ ΑΠΟΘΗΚΕΥΣΤΕ ΤΗΝ ΜΕ ΑΣΦΑΛΕΙΑ ΟΤΑΝ ΔΕΝ ΤΗ ΧΡΗΣΙΜΟΠΟΙΕΙΤΕ.

**ΠΡΟΕΙΔΟΠΟΙΗΣΗ! ΠΑΙΔΙΑ ΕΧΟΥΝ ΠΝΙΓΕΙ ΑΡΚΕΤΕΣ ΦΟΡΕΣ ΣΕ ΦΟΡΤΕΣ ΠΙΣΙΝΕΣ. ΝΑ ΕΞΑΣΦΑΛΙΖΕΤΕ ΤΗΝ ΕΝΕΡΓΗ ΕΠΙΒΛΕΨΗ ΑΠΟ ΕΝΗΛΙΚΕΣ ΣΥΝΕΧΩΣ ΚΑΙ ΣΕ ΚΑΘΕ ΠΕΡΙΠΤΩΣΗ. ΜΗΝ ΑΦΗΝΕΤΕ ΤΑ ΠΑΙΔΙΑ ΧΩΡΙΣ ΕΠΙΒΛΕΨΗ ΚΟΝΤΑ Ή ΠΛΗΣΙΟΝ ΤΗΣ ΠΙΣΙΝΑΣ - ΚΡΑΤΗΣΤΕ ΤΑ ΠΑΝΤΑ ΣΕ ΑΠΟΣΤΑΣΗ ΑΣΦΑΛΕΙΑΣ. ΑΔΕΙΑΣΤΕ ΤΗΝ ΕΝΤΕΛΩΣ ΚΑΙ ΑΠΟΘΗΚΕΥΣΤΕ ΤΗΝ ΜΕ ΑΣΦΑΛΕΙΑ ΜΕΤΑ ΑΠΟ ΤΗ ΧΡΗΣΗ.**

### ΠΡΟΕΙΔΟΠΟΙΗΣΗ

1. ΑΠΑΙΤΕΙΤΑΙ ΣΥΝΑΡΜΟΛΟΓΗΣΗ ΑΠΟ ΕΝΗΛΙΚΕΣ.
2. ΤΟΠΟΘΕΤΗΣΤΕ ΤΟ ΠΡΟΪΟΝ ΣΕ ΜΙΑ ΕΠΙΠΕΔΗ ΕΠΙΦΑΝΕΙΑ ΚΑΙ ΤΟΥΛΑΧΙΣΤΟΝ 3 ΜΕΤΡΑ ΜΑΚΡΙΑ ΑΠΟ ΟΠΟΙΟΔΗΠΟΤΕ ΚΑΤΑΣΚΕΥΗ Ή ΕΜΠΟΔΙΟ ΟΠΩΣ ΕΝΑΣ ΦΡΑΧΤΗΣ, ΕΝΑ ΓΚΑΡΑΖ, ΕΝΑ ΣΠΙΤΙ, ΥΠΕΡΚΕΙΜΕΝΑ ΚΛΑΔΙΑ, ΣΚΟΙΝΙΑ ΑΠΛΩΜΑΤΟΣ ΡΟΥΧΩΝ Ή ΗΛΕΚΤΡΙΚΑ ΚΑΛΩΔΙΑ.
3. ΣΥΝΙΣΤΑΤΑΙ ΝΑ ΕΧΕΤΕ ΤΗΝ ΠΛΑΤΗ ΠΡΟΣ ΤΟΝ ΗΛΙΟ ΟΤΑΝ ΠΑΙΖΕΤΕ.
4. ΜΟΝΟ ΓΙΑ ΟΙΚΙΑΚΗ ΧΡΗΣΗ.
5. ΜΟΝΟ ΓΙΑ ΕΞΩΤΕΡΙΚΗ ΧΡΗΣΗ.
6. ΤΑ ΠΑΙΔΙΑ ΜΠΟΡΕΙ ΝΑ ΠΝΙΓΟΥΝ ΚΑΙ ΣΕ ΠΟΛΥ ΜΙΚΡΗ ΠΟΣΟΤΗΤΑ ΝΕΡΟΥ. ΑΔΕΙΑΣΤΕ ΕΝΤΕΛΩΣ ΤΗΝ ΠΙΣΙΝΑ ΟΤΑΝ ΔΕΝ ΤΗ ΧΡΗΣΙΜΟΠΟΙΕΙΤΕ.
7. ΤΡΟΠΟΠΟΙΗΣΗ ΑΠΟ ΤΟΝ ΚΑΤΑΝΑΛΩΤΗ ΤΗΣ ΑΡΧΙΚΗΣ ΦΟΥΣΚΩΤΗΣ ΣΥΣΚΕΥΗΣ (ΓΙΑ ΠΑΡΑΔΕΙΓΜΑ Η ΠΡΟΣΘΗΚΗ ΕΞΑΡΤΗΜΑΤΩΝ) ΠΡΕΠΕΙ ΝΑ ΕΙΝΑΙ ΣΥΜΦΩΝΗ ΜΕ ΤΙΣ ΟΔΗΓΙΕΣ ΤΟΥ ΚΑΤΑΣΚΕΥΑΣΤΗ.
8. Η ΦΟΥΣΚΩΤΗ ΣΥΣΚΕΥΗ ΚΑΙ Η ΠΑΙΔΙΚΗ ΠΙΣΙΝΑ ΠΡΕΠΕΙ ΝΑ ΕΓΚΑΘΙΣΤΑΝΤΑΙ ΕΠΙΛΩΝ ΣΕ ΕΠΙΦΑΝΕΙΕΣ ΠΟΥ ΑΠΟΡΡΟΦΟΥΝ ΤΗΝ ΚΡΟΥΣΗ, ΟΠΩΣ ΑΜΜΟΣ, ΦΛΟΥΔΕΣ ΦΛΟΙΟΥ ΔΕΝΔΡΩΝ, ΚΑΟΥΤΣΟΥΚ ΚΑΙ ΑΦΡΩΔΕΣ ΥΛΙΚΟ ΚΑΙ ΔΕΝ ΠΡΕΠΕΙ ΝΑ ΤΟΠΟΘΕΤΟΥΝΤΑΙ ΕΠΙΛΩΝ ΣΕ ΣΚΥΡΟΔΕΜΑ, ΑΣΦΑΛΤΟ Ή ΟΠΟΙΟΔΗΠΟΤΕ ΤΥΠΟΥ ΣΚΛΗΡΗ ΕΠΙΦΑΝΕΙΑ.
9. ΤΟ ΠΑΙΧΝΙΔΙ ΑΥΤΟ ΔΕΝ ΕΙΝΑΙ ΑΣΦΑΛΕΣ ΕΑΝ ΔΕΝ ΧΡΗΣΙΜΟΠΟΙΕΙΤΑΙ ΤΟ ΣΥΣΤΗΜΑ ΑΓΚΥΡΩΣΗΣ, ΚΑΘΩΣ ΜΠΟΡΕΙ ΝΑ ΑΝΥΨΩΘΕΙ ΑΠΟ ΕΛΑΦΡΟΥΣ ΑΝΕΜΟΥΣ. ΜΗΝ ΧΡΗΣΙΜΟΠΟΙΕΙΤΕ ΤΟ ΠΡΟΪΟΝ ΕΑΝ Η ΤΑΧΥΤΗΤΑ ΤΟΥ ΑΝΕΜΟΥ ΥΠΕΡΒΑΙΝΕΙ ΤΑ 20 ΜΑΩ [ΜΙΛΙΑ ΑΝΑ ΩΡΑ].
10. Η ΧΡΗΣΗ ΑΥΤΟΥ ΤΟΥ ΠΡΟΪΟΝΤΟΣ ΜΠΟΡΕΙ ΝΑ ΠΡΟΚΑΛΕΣΕΙ ΕΓΚΑΥΜΑΤΑ ΤΡΙΒΗΣ ΣΤΟ ΕΚΤΕΘΕΙΜΕΝΟ ΔΕΡΜΑ. ΒΕΒΑΙΩΘΕΙΤΕ ΟΤΙ ΤΑ ΡΟΥΧΑ ΚΑΛΥΠΤΟΥΝ ΠΛΗΡΩΣ ΤΑ ΧΕΡΙΑ ΚΑΙ ΤΑ ΠΟΔΙΑ, ΚΑΘΩΣ ΚΑΙ ΤΟΝ ΚΟΡΜΟ.
11. ΤΑ ΠΑΙΔΙΑ ΜΠΟΡΕΙ ΝΑ ΤΡΑΥΜΑΤΙΣΤΟΥΝ ΠΕΦΤΟΝΤΑΣ ΣΤΙΣ ΦΟΥΣΚΩΤΕΣ ΣΥΣΚΕΥΕΣ ΒΕΒΑΙΩΘΕΙΤΕ ΟΤΙ ΟΙ ΦΟΥΣΚΩΤΕΣ ΣΥΣΚΕΥΕΣ ΕΙΝΑΙ ΤΟΠΟΘΕΤΗΜΕΝΕΣ ΤΟΥΛΑΧΙΣΤΟΝ 2,5 Μ ΑΠΟ ΤΟ ΠΑΙΧΝΙΔΙ.
12. ΦΥΛΑΞΤΕ ΤΙΣ ΟΔΗΓΙΕΣ ΣΥΝΑΡΜΟΛΟΓΗΣΗΣ ΚΑΙ ΕΓΚΑΤΑΣΤΑΣΗΣ ΓΙΑ ΠΕΡΑΙΤΕΡΩ ΑΝΑΦΟΡΑ.
13. Η ΜΗ ΤΗΡΗΣΗ ΤΩΝ ΟΔΗΓΙΩΝ ΕΓΚΑΤΑΣΤΑΣΗΣ ΚΑΙ ΛΕΙΤΟΥΡΓΙΑΣ ΕΝΔΕΧΟΜΕΝΩΣ ΝΑ ΠΑΡΟΥΣΙΑΣΟΥΝ ΚΙΝΔΥΝΟ ΣΟΒΑΡΟ ΤΡΑΥΜΑΤΙΣΜΟΥ Ή ΘΑΝΑΤΟ.
14. ΕΛΕΓΧΕΤΕ ΠΑΝΤΟΤΕ ΟΛΕΣ ΤΙΣ ΑΓΚΥΡΩΣΕΙΣ ΠΡΙΝ ΚΑΙ ΚΑΤΑ ΤΗ ΧΡΗΣΗ.
15. ΤΑ ΠΑΙΔΙΑ ΠΡΕΠΕΙ ΝΑ ΑΦΑΙΡΕΣΟΥΝ ΤΑ ΚΡΑΝΗ, ΤΑ ΦΑΡΔΙΑ ΡΟΥΧΑ, ΤΑ ΚΑΣΚΟΛ, ΤΑ ΠΑΝΩΦΟΡΙΑ, ΤΑ ΠΑΠΟΥΤΣΙΑ ΚΑΙ ΤΑ ΓΥΛΙΑ, ΚΑΘΩΣ ΚΑΙ ΟΠΟΙΑΔΗΠΟΤΕ ΔΙΧΜΗΡΑ Ή ΣΚΛΗΡΑ ΑΝΤΙΚΕΙΜΕΝΑ ΑΠΟ ΤΙΣ ΤΣΕΠΕΣ ΤΟΥΣ, ΚΑΘΩΣ ΜΠΟΡΕΙ ΝΑ ΤΡΥΠΗΣΟΥΝ ΤΗΝ ΟΡΙΟΘΕΤΗΜΕΝΗ ΕΠΙΦΑΝΕΙΑ.
16. ΓΙΑ ΤΗΝ ΑΠΟΦΥΓΗ ΤΗΣ ΗΛΕΚΤΡΟΠΛΗΞΙΑΣ, ΜΗΝ ΚΑΘΑΡΙΖΕΤΕ ΤΟΝ ΦΥΣΗΤΗΡΑ ΜΕ ΝΕΡΟ.
17. ΜΗΝ ΧΡΗΣΙΜΟΠΟΙΕΙΤΕ ΚΑΛΩΔΙΟ ΕΠΕΚΤΑΣΗΣ ΜΕ ΑΥΤΟ ΤΟ ΠΡΟΪΟΝ.
18. ΜΗΝ ΕΠΙΤΡΕΠΕΤΕ ΣΤΟΥΣ ΧΡΗΣΤΕΣ ΝΑ ΚΑΝΟΥΝ ΤΟΥΜΠΕΣ, ΑΚΡΟΒΑΤΙΚΑ Ή ΝΑ ΠΑΙΖΟΥΝ ΣΚΛΗΡΑ ΠΑΙΧΝΙΔΙΑ.
19. ΜΗΝ ΑΦΗΝΕΤΕ ΤΡΟΦΙΜΑ, ΠΟΤΑ Ή ΑΣΤΙΧΕΝΙΑ ΑΝΤΙΚΕΙΜΕΝΑ ΠΑΝΩ ΣΤΗ ΜΟΝΑΔΑ.
20. ΜΗΝ ΕΠΙΤΡΕΠΕΤΕ ΣΤΟΥΣ ΧΡΗΣΤΕΣ ΝΑ ΑΝΕΒΑΙΝΟΥΝ Ή ΝΑ ΚΡΕΜΟΝΤΑΙ ΣΤΑ ΣΥΝΕΧΟΜΕΝΑ ΤΟΙΧΩΜΑΤΑ.
21. Η ΕΙΣΟΔΟΣ ΝΑ ΕΙΝΑΙ ΠΑΝΤΑ ΑΝΟΙΚΤΗ ΚΑΙ ΧΩΡΙΣ ΕΜΠΟΔΙΑ.

## ΠΕΡΙΓΡΑΦΗ ΠΡΟΪΟΝΤΟΣ

ΣΤΟΙΧΕΙΟ	ΗΛΙΚΙΑ	ΜΕΓΙΣΤΟΣ ΑΡΙΘΜΟΣ ΧΡΗΣΤΩΝ	ΜΕΓΙΣΤΗ ΙΚΑΝΟΤΗΤΑ ΦΟΡΤΙΟΥ	ΜΕΓΙΣΤΟ ΥΨΟΣ ΠΤΩΣΗΣ
53301	5-10 ΕΤΩΝ	5	270ΚΙΛΑ (600ΛΙΒΡΕΣ)	192ΕΚΑΤ./76ΙΝΤΣΕΣ
53303	5-10 ΕΤΩΝ	7	381ΚΙΛΑ (840ΛΙΒΡΕΣ)	167ΕΚΑΤ./66ΙΝΤΣΕΣ
53305	5-10 ΕΤΩΝ	9	490ΚΙΛΑ (1081ΛΙΒΡΕΣ)	167ΕΚΑΤ./66ΙΝΤΣΕΣ
53343	3+ΕΤΩΝ	4	150ΚΙΛΑ (330ΛΙΒΡΕΣ)	30ΕΚΑΤ./12ΙΝΤΣΕΣ
53345/53349	5+ΕΤΩΝ	5	270ΚΙΛΑ (600ΛΙΒΡΕΣ)	143ΕΚΑΤ./56ΙΝΤΣΕΣ
53347	5+ΕΤΩΝ	3	162ΚΙΛΑ (360ΛΙΒΡΕΣ)	135ΕΚΑΤ./53ΙΝΤΣΕΣ
53351	5+ΕΤΩΝ	9	490ΚΙΛΑ(1080ΛΙΒΡΕΣ)	145ΕΚΑΤ./57ΙΝΤΣΕΣ

## ΠΡΟΕΙΔΟΠΟΙΗΣΗ ΓΙΑ ΦΥΣΗΜΑ ΑΝΕΜΟΥ

1. ΟΤΑΝ Η ΣΥΣΚΕΥΗ ΔΕΝ ΧΡΗΣΙΜΟΠΟΙΕΙΤΑΙ, ΚΑΘΩΣ ΚΑΙ ΠΡΙΝ ΑΠΟ ΚΑΘΕ ΚΑΘΑΡΙΣΜΟ, ΑΠΟΣΥΝΔΕΣΤΕ ΤΗ ΣΥΣΚΕΥΗ ΑΠΟ ΤΗΝ ΠΡΙΖΑ.
2. ΓΙΑ ΤΗΝ ΠΡΟΣΤΑΣΙΑ ΑΠΟ ΤΟΝ ΚΙΝΔΥΝΟ ΗΛΕΚΤΡΟΠΛΗΞΙΑΣ, ΜΗΝ ΒΥΘΙΖΕΤΕ ΤΗ ΜΟΝΑΔΑ, ΤΟ ΚΑΛΩΔΙΟ Ή ΤΟ ΒΥΣΜΑ ΜΕΣΑ ΣΕ ΝΕΡΟ Ή ΣΕ ΑΛΛΟ ΥΓΡΟ.
3. ΚΙΝΔΥΝΟΣ! ΑΠΕΝΕΡΓΟΠΟΙΗΣΤΕ Ή ΑΠΟΣΥΝΔΕΣΤΕ ΤΗ ΣΥΣΚΕΥΗ ΑΠΟ ΤΗΝ ΠΑΡΟΧΗ ΤΡΟΦΟΔΟΣΙΑΣ ΠΡΙΝ ΑΠΟ ΤΗ ΣΥΝΤΗΡΗΣΗ.
4. Η ΣΥΣΚΕΥΗ ΑΥΤΗ ΔΕΝ ΠΡΟΟΡΙΖΕΤΑΙ ΓΙΑ ΧΡΗΣΗ ΑΠΟ ΑΤΟΜΑ (ΣΥΜΠΕΡΙΛΑΜΒΑΝΟΜΕΝΩΝ ΚΑΙ ΠΑΙΔΙΩΝ) ΜΕ ΜΕΙΩΜΕΝΕΣ ΣΩΜΑΤΙΚΕΣ, ΑΙΣΘΗΤΙΚΕΣ Η ΝΟΗΤΙΚΕΣ ΙΚΑΝΟΤΗΤΕΣ Η ΕΛΛΕΙΨΗ ΕΜΠΕΙΡΙΑΣ ΚΑΙ ΓΝΩΣΗΣ ΕΑΝ ΤΟΥΣ ΕΧΕΙ ΠΑΡΑΣΧΕΘΕΙ ΕΠΙΤΗΡΗΣΗ Η ΚΑΘΟΔΗΓΗΣΗ ΣΧΕΤΙΚΑ ΜΕ ΤΗ ΧΡΗΣΗ ΤΗΣ ΣΥΣΚΕΥΗΣ ΑΠΟ ΑΤΟΜΟ ΥΠΕΥΘΥΝΟ ΓΙΑ ΤΗΝ ΑΣΦΑΛΕΙΑ ΤΟΥΣ. ΤΑ ΠΑΙΔΙΑ ΘΑ ΠΡΕΠΕΙ ΝΑ ΕΠΙΤΗΡΟΥΝΤΑΙ ΩΣΤΕ ΝΑ ΕΞΑΣΦΑΛΙΣΤΕΙ ΟΤΙ ΔΕΝ ΠΑΙΖΟΥΝ ΜΕ ΑΥΤΗ ΤΗ ΣΥΣΚΕΥΗ. (ΓΙΑ ΤΗΝ ΑΓΟΡΑ ΕΚΤΟΣ ΤΗΣ ΕΕ)  
Η ΣΥΣΚΕΥΗ ΑΥΤΗ ΜΠΟΡΕΙ ΝΑ ΧΡΗΣΙΜΟΠΟΙΗΘΕΙ ΑΠΟ ΠΑΙΔΙΑ ΗΛΙΚΙΑΣ 8 ΕΤΩΝ ΚΑΙ ΑΝΩ ΚΑΙ ΑΠΟ ΑΤΟΜΑ ΜΕ ΜΕΙΩΜΕΝΕΣ ΣΩΜΑΤΙΚΕΣ, ΑΙΣΘΗΤΙΚΕΣ Η ΝΟΗΤΙΚΕΣ ΙΚΑΝΟΤΗΤΕΣ Η ΕΛΛΕΙΨΗ ΕΜΠΕΙΡΙΑΣ ΚΑΙ ΓΝΩΣΗΣ ΕΑΝ ΤΟΥΣ ΕΧΕΙ ΠΑΡΑΣΧΕΘΕΙ ΕΠΙΤΗΡΗΣΗ Η ΚΑΘΟΔΗΓΗΣΗ ΣΧΕΤΙΚΑ ΜΕ ΤΗ ΧΡΗΣΗ ΤΗΣ ΣΥΣΚΕΥΗΣ ΜΕ ΑΣΦΑΛΗ ΤΡΟΠΟ ΩΣΤΕ ΝΑ ΚΑΤΑΝΟΟΥΝ ΤΟΥΣ ΚΙΝΔΥΝΟΥΣ ΠΟΥ ΥΠΑΡΧΟΥΝ. ΤΑ ΠΑΙΔΙΑ ΔΕΝ ΠΡΕΠΕΙ ΝΑ ΠΑΙΖΟΥΝ ΜΕ ΤΗ ΣΥΣΚΕΥΗ. Ο ΚΑΘΑΡΙΣΜΟΣ ΚΑΙ Η ΣΥΝΤΗΡΗΣΗ ΔΕΝ ΠΡΕΠΕΙ ΝΑ ΠΡΑΓΜΑΤΟΠΟΙΕΙΤΑΙ ΑΠΟ ΠΑΙΔΙΑ ΧΩΡΙΣ ΕΠΙΤΗΡΗΣΗ. (ΓΙΑ ΤΗΝ ΑΓΟΡΑ ΤΗΣ ΕΕ)
5. ΕΑΝ ΤΟ ΚΑΛΩΔΙΟ ΤΡΟΦΟΔΟΣΙΑΣ ΕΧΕΙ ΥΠΟΣΤΕΙ ΒΛΑΒΗ, ΠΡΕΠΕΙ ΝΑ ΑΝΤΙΚΑΤΑΣΤΑΘΕΙ ΑΜΕΣΩΣ ΑΠΟ ΤΟΝ ΚΑΤΑΣΚΕΥΑΣΤΗ, ΤΟΝ ΕΚΠΡΟΣΩΠΟ ΤΕΧΝΙΚΟ ΤΟΥ ΣΕΡΒΙΣ Ή ΑΠΟ ΠΑΡΟΜΟΙΑ ΣΧΕΤΙΚΑ ΕΞΕΙΔΙΚΕΥΜΕΝΑ ΑΤΟΜΑ, ΠΡΟΚΕΙΜΕΝΟΥ ΝΑ ΑΠΟΦΕΥΧΘΕΙ Ο ΟΠΟΙΟΣ ΚΙΝΔΥΝΟΣ.

## ΛΕΙΤΟΥΡΓΙΑ ΦΥΣΗΤΗΡΑ

ΔΙΑΚΟΠΤΗΣ ΕΝΑΡΞΗΣ (ON) / ΛΗΞΗΣ (OFF)  
ΛΗΞΗ (OFF) — 0  
ΕΝΑΡΞΗ (ON) — I

### ΕΝΗΜΕΡΩΤΙΚΟ ΔΕΛΤΙΟ ΚΑΤΑΝΑΛΩΤΩΝ ΓΙΑ ΥΛΙΚΑ ΕΠΙΚΑΛΥΨΗΣ ΣΤΙΣ ΠΑΙΔΙΚΕΣ ΧΑΡΣΕΣ

Η ΕΠΙΤΡΟΠΗ ΑΣΦΑΛΕΙΑΣ ΤΩΝ ΚΑΤΑΝΑΛΩΤΙΚΩΝ ΠΡΟΪΟΝΤΩΝ ΤΩΝ ΗΠΑ (CPSC) ΕΚΤΙΜΑ ΟΤΙ ΠΕΡΙΠΟΥ 100.000 ΤΡΑΥΜΑΤΙΣΜΟΙ, ΠΟΥ ΣΧΕΤΙΖΟΝΤΑΙ ΜΕ ΤΟΝ ΕΞΟΠΛΙΣΜΟ ΠΑΙΔΙΚΗΣ ΧΑΡΣΑΣ ΚΑΙ ΟΙ ΟΠΟΙΟΙ ΠΡΟΚΥΠΤΟΥΝ ΑΠΟ ΠΤΩΣΕΙΣ ΣΤΗΝ ΕΠΙΦΑΝΕΙΑ ΤΟΥ ΕΔΑΦΟΥΣ, ΑΝΤΙΜΕΤΩΠΙΖΟΝΤΑΙ ΕΤΗΣΙΩΣ ΣΤΑ ΕΞΩΤΕΡΙΚΑ ΙΑΤΡΕΙΑ ΚΑΙ ΣΤΑ ΤΜΗΜΑΤΑ ΕΚΤΑΚΤΩΝ ΑΝΑΓΚΩΝ ΤΩΝ ΝΟΣΟΚΟΜΕΙΩΝ ΤΩΝ ΗΠΑ. ΟΙ ΤΡΑΥΜΑΤΙΣΜΟΙ ΠΟΥ ΣΥΝΕΠΙΓΑΓΝΑΤΟΝ ΑΥΤΟΝ ΤΟΝ ΚΙΝΔΥΝΟ ΠΡΟΤΥΠΟ ΤΕΙΝΟΥΝ ΝΑ ΕΙΝΑΙ ΕΝΑ ΕΚ ΤΩΝ ΣΟΒΑΡΟΤΕΡΩΝ ΜΕΤΑΞΥ ΟΛΩΝ ΤΩΝ ΤΡΑΥΜΑΤΙΣΜΩΝ ΠΑΙΔΙΚΗΣ ΧΑΡΣΑΣ, ΚΑΙ ΕΧΟΥΝ ΤΗ ΔΥΝΑΤΟΤΗΤΑ ΝΑ ΕΙΝΑΙ ΓΙΝΟΥΝ ΘΑΝΑΤΟΦΟΡΑ. ΙΔΙΑΙΤΕΡΩΣ ΟΤΑΝ Ο ΤΡΑΥΜΑΤΙΣΜΟΣ ΕΙΝΑΙ ΣΤΟ ΚΕΦΑΛΙ. Η ΕΠΙΦΑΝΕΙΑ ΚΑΤΩ ΚΑΙ ΓΥΡΩ ΑΠΟ ΤΟΝ ΕΞΟΠΛΙΣΜΟ ΠΑΙΔΙΚΗΣ ΧΑΡΣΑΣ ΜΠΟΡΕΙ ΝΑ ΑΠΟΤΕΛΕΣΕΙ ΜΕΙΖΟΝΑ ΠΑΡΑΓΟΝΤΑ ΓΙΑ ΤΟΝ ΠΡΟΣΔΙΟΡΙΣΜΟ ΤΟΥ ΤΡΑΥΜΑΤΙΣΜΟΥ ΛΟΓΩ ΤΟΥ ΔΥΝΑΜΙΚΟΥ ΜΙΑΣ ΠΤΩΣΗΣ. ΕΙΝΑΙ ΑΥΤΟΝΟΗΤΟ ΟΤΙ Η ΠΤΩΞΗ ΕΠΙ ΜΙΑΣ ΕΠΙΦΑΝΕΙΑΣ ΠΟΥ ΑΠΟΡΡΟΦΑ ΤΟΥΣ ΚΡΑΔΑΣΜΟΥΣ ΕΙΝΑΙ ΛΙΓΟΤΕΡΟ ΠΙΘΑΝΟ ΝΑ ΠΡΟΚΑΛΕΣΕΙ ΈΝΑΝ ΣΟΒΑΡΟ ΥΠΕΡΤΡΑΥΜΑΤΙΣΜΟ ΑΠΟ ΜΙΑ ΠΤΩΞΗ ΕΠΙ ΜΙΑΣ ΣΚΛΗΡΗΣ ΕΠΙΦΑΝΕΙΑΣ. Ο ΕΞΟΠΛΙΣΜΟΣ ΠΑΙΔΙΚΗΣ ΧΑΡΣΑΣ ΔΕΝ ΠΡΕΠΕΙ ΠΟΤΕ ΝΑ ΤΟΠΟΘΕΤΕΙΤΑΙ ΠΑΝΩ ΣΕ ΣΚΛΗΡΕΣ ΕΠΙΦΑΝΕΙΕΣ, ΟΠΩΣ ΣΚΥΡΟΔΕΜΑ Η ΑΣΦΑΛΤΟ, ΚΑΙ ΕΝΩ ΤΟ ΧΟΡΤΑΡΙ ΜΠΟΡΕΙ ΝΑ ΦΑΙΝΕΤΑΙ ΟΤΙ ΕΙΝΑΙ ΑΠΟΔΕΚΤΟ, ΜΠΟΡΕΙ ΠΟΛΥ ΓΡΗΓΟΡΑ ΝΑ ΜΕΤΑΤΡΑΠΕΙ ΣΕ ΠΟΛΥ ΣΚΛΗΡΗ ΓΗ ΣΕ ΠΕΡΙΟΧΕΣ ΥΨΗΛΗΣ ΚΥΚΛΟΦΟΡΙΑΣ. ΤΕΜΑΧΙΣΜΕΝΟΣ ΦΛΟΙΟΣ ΦΥΛΛΩΝ, ΚΟΜΜΑΤΑΚΙΑ ΞΥΛΟΥ, ΛΕΠΤΗ ΑΜΜΟΣ Η ΛΕΠΤΟ ΧΑΛΙΚΙ ΘΕΟΡΟΥΝΤΑΙ ΑΠΟΔΕΚΤΕΣ ΕΠΙΦΑΝΕΙΕΣ ΑΠΟΡΡΟΦΗΣΗΣ ΚΡΑΔΑΣΜΩΝ ΟΤΑΝ ΕΓΚΑΘΙΣΤΑΝΤΑΙ ΚΑΙ ΔΙΑΤΗΡΟΥΝΤΑΙ ΣΕ ΕΠΑΡΚΕΣ ΒΑΘΟΣ ΚΑΤΩ ΚΑΙ ΓΥΡΩ ΑΠΟ ΤΟΝ ΕΞΟΠΛΙΣΜΟ ΠΑΙΔΙΚΗΣ ΧΑΡΣΑΣ. ΠΑΡΑΤΙΘΕΤΑΙ ΠΑΡΑΚΑΤΩ ΤΟ ΜΕΓΙΣΤΟ ΥΨΟΣ ΤΟ Ο ΟΠΟΙΟ ΕΝΑ ΠΑΙΔΙ ΔΕΝ ΑΝΑΜΕΝΕΤΑΙ ΝΑ ΥΠΟΦΕΡΕΙ ΑΠΟ ΑΠΕΙΛΗΤΙΚΟ ΓΙΑ ΤΗΝ ΖΩΗ ΤΟΥ ΤΡΑΥΜΑΤΙΣΜΟ ΤΗΣ ΚΕΦΑΛΗΣ ΑΠΟ ΤΑ ΤΕΣΣΕΡΑ ΔΙΑΦΟΡΕΤΙΚΑ ΥΛΙΚΑ ΕΠΙΣΤΡΩΣΗΣ ΧΑΛΑΡΗΣ ΠΛΗΡΩΣΕΩΣ ΕΑΝ ΕΧΟΥΝ ΕΓΚΑΤΑΣΤΑΘΕΙ ΚΑΙ ΔΙΑΤΗΡΟΥΝΤΑΙ ΣΕ ΒΑΘΗ 150 ΧΙΛΙΟΣΤΩΝ, 225 ΧΙΛΙΟΣΤΩΝ ΚΑΙ 300 ΧΙΛΙΟΣΤΩΝ.

ΤΟ ΥΨΟΣ ΠΤΩΣΗΣ ΣΕ ΧΙΛΙΟΣΤΑ, ΑΠΟ ΤΟ ΟΠΟΙΟ ΔΕΝ ΘΑ ΑΝΑΜΕΝΟΤΑΝ ΖΗΜΙΟΓΟΝΟΣ ΤΡΑΥΜΑΤΙΣΜΟΣ ΤΗΣ ΚΕΦΑΛΗΣ

ΕΙΔΟΣ ΥΛΙΚΟΥ	ΒΑΘΟΣ ΥΛΙΚΟΥ ΕΠΙΚΑΛΥΨΗΣ		
	150 mm	225 mm	300 mm
ΔΙΠΛΟ ΤΕΜΑΧΙΣΜΕΝΟ ΦΛΟΙΟΣ ΦΥΛΛΩΝ	1800	3000	3300
ΦΛΟΥΔΕΣ ΞΥΛΟΥ	1800	2100	3600
ΛΕΠΤΗ ΑΜΜΟΣ	1500	1500	2700
ΛΕΠΤΟ ΧΑΛΙΚΙ	1800	2100	3000

ΩΣΤΟΣΟ, ΘΑ ΠΡΕΠΕΙ ΝΑ ΑΝΑΓΝΩΡΙΣΤΕΙ ΟΤΙ ΔΕΝ ΜΠΟΡΟΥΝ ΝΑ ΑΠΟΦΕΥΧΘΟΥΝ ΟΛΟΙ ΟΙ ΤΡΑΥΜΑΤΙΣΜΟΙ ΠΟΥ ΦΕΙΛΟΝΤΑΙ ΣΕ ΠΤΩΣΕΙΣ, ΑΝΕΞΑΡΤΗΤΑ ΑΠΟ ΤΟ ΠΟΙΟ ΥΛΙΚΟ ΕΠΙΚΑΛΥΨΗΣ ΧΡΗΣΙΜΟΠΟΙΕΙΤΑΙ. ΣΥΝΙΣΤΑΤΑΙ ΕΝΑ ΥΛΙΚΟ ΑΠΟΡΡΟΦΗΣΗΣ ΚΡΑΔΑΣΜΩΝ ΝΑ ΕΚΤΕΙΝΕΤΑΙ ΤΟΥΛΑΧΙΣΤΟΝ 1.800 ΧΙΛΙΟΣΤΑ ΠΡΟΣ ΟΛΕΣ ΤΙΣ ΚΑΤΕΥΘΥΝΣΕΙΣ ΑΠΟ ΤΗΝ ΠΕΡΙΜΕΤΡΟ ΤΟΥ ΣΤΑΘΕΡΟΥ ΕΞΟΠΛΙΣΜΟΥ ΟΠΩΣ ΠΛΑΙΣΙΑ ΑΝΑΡΗΧΗΣΗΣ ΚΑΙ ΤΣΟΥΛΗΘΡΕΣ. ΩΣΤΟΣΟ, ΕΠΕΙΔΗ ΤΑ ΠΑΙΔΙΑ ΜΠΟΡΟΥΝ ΣΚΟΠΙΜΑ ΝΑ ΠΗΔΗΣΟΥΝ ΕΞΩ ΑΠΟ ΜΙΑ ΚΟΥΝΙΑ, ΤΟ ΥΛΙΚΟ ΠΟΥ ΑΠΟΡΡΟΦΑ ΤΟΥΣ ΚΡΑΔΑΣΜΟΥΣ ΠΡΕΠΕΙ ΝΑ ΕΚΤΕΙΝΕΤΑΙ ΚΑΙ ΣΤΟ ΕΜΠΡΟΣΘΙΟ ΚΑΙ ΣΤΟ ΟΠΙΣΘΙΟ ΜΕΡΟΣ ΤΗΣ ΤΑΛΑΝΤΕΥΣΗΣ ΣΕ ΕΛΑΧΙΣΤΗ ΑΠΟΣΤΑΣΗ ΤΟΥΛΑΧΙΣΤΟΝ ΔΙΠΛΑΣΙΑ ΑΠΟ ΤΟ ΣΧΕΤΙΚΟ ΥΨΟΣ ΤΟΥ ΣΗΜΕΙΟΥ ΠΕΡΙΣΤΡΟΦΗΣ ΤΟ ΟΠΟΙΟ ΜΕΤΡΑΤΑΙ ΑΠΟ ΕΝΑ ΣΗΜΕΙΟ ΑΚΡΙΒΩΣ ΚΑΤΩ ΑΠΟ ΤΟΝ ΑΞΟΝΑ ΤΗΣ ΔΟΜΗΣ ΣΤΗΡΙΞΗΣ. ΟΙ ΠΛΗΡΟΦΟΡΙΕΣ ΑΥΤΕΣ ΠΡΟΟΡΙΖΟΝΤΑΙ ΝΑ ΒΟΗΘΗΣΟΥΝ ΣΤΗ ΣΥΓΚΡΙΣΗ ΤΩΝ ΣΧΕΤΙΚΩΝ ΙΔΙΟΤΗΤΩΝ ΑΠΟΡΡΟΦΗΣΗΣ ΚΡΑΔΑΣΜΩΝ ΤΩΝ ΔΙΑΦΕΡΟΝ ΥΛΙΚΩΝ. ΚΑΝΕΝΑ ΙΔΙΑΙΤΕΡΩΣ ΥΛΙΚΟ ΔΕΝ ΣΥΝΙΣΤΑΤΑΙ ΕΝΑΝΤΙ ΚΑΠΟΙΟΥ ΑΛΛΟΥ. ΩΣΤΟΣΟ, ΤΟ ΚΑΘΕ ΥΛΙΚΟ ΕΙΝΑΙ ΑΠΟΤΕΛΕΣΜΑΤΙΚΟ ΜΟΝΟ ΟΤΑΝ ΣΥΝΤΗΡΕΙΤΑΙ ΣΩΣΤΑ. ΤΑ ΥΛΙΚΑ ΘΑ ΠΡΕΠΕΙ ΝΑ ΕΛΕΓΧΟΝΤΑΙ ΠΕΡΙΟΔΙΚΑ ΚΑ ΝΑ ΑΝΑΠΛΗΡΩΝΟΝΤΑΙ ΩΣΤΕ ΝΑ ΔΙΑΤΗΡΕΙΤΑΙ ΠΑΝΤΑ ΙΔΙΟ ΕΚΕΙΝΟ ΤΟ ΣΩΣΤΟ ΒΑΘΟΣ ΠΟΥ ΚΡΙΘΗΚΕ ΩΣ ΑΝΑΓΚΑΙΟ ΓΙΑ ΤΟΝ ΕΝ ΛΟΓΩ ΕΞΟΠΛΙΣΜΟ. Η ΕΠΙΛΟΓΗ ΕΝΟΣ ΥΛΙΚΟΥ ΕΞΑΡΤΑΤΑΙ ΑΠΟ ΤΟΝ ΤΥΠΟ ΚΑΙ ΤΟ ΥΨΟΣ ΤΟΥ ΕΞΟΠΛΙΣΜΟΥ ΠΑΙΔΙΚΗΣ ΧΑΡΑΣ, ΑΠΟ ΤΗ ΔΙΑΘΕΣΙΜΟΤΗΤΑ ΤΟΥ ΥΛΙΚΟΥ ΣΕ ΜΙΑ ΣΥΓΚΕΚΡΙΜΕΝΗ ΠΕΡΙΟΧΗ, ΚΑΙ ΑΠΟ ΤΟ ΚΟΣΤΟΣ ΑΥΤΟΥ.

ΟΙ ΠΛΗΡΟΦΟΡΙΕΣ ΑΥΤΕΣ ΕΧΟΥΝ ΕΞΑΧΘΕΙ ΑΠΟ ΤΑ ΒΙΒΛΙΑ ΤΩΝ ΕΚΔΟΣΕΩΝ CPSC "ΕΠΙΦΑΝΕΙΣ ΠΑΙΔΟΤΟΠΩΝ - ΟΔΗΓΟΣ ΤΕΧΝΙΚΗΣ ΠΛΗΡΟΦΟΡΗΣΗΣ" ΚΑΙ "ΕΓΧΕΙΡΙΔΙΟ ΓΙΑ ΤΗΝ ΔΗΜΟΣΙΑ ΑΣΦΑΛΕΙΑ ΤΩΝ ΠΑΙΔΟΤΟΠΩΝ".

#### ΑΠΟΡΡΙΨΗ:



ΣΗΜΑΣΙΑ ΤΟΥ ΔΙΑΓΡΑΜΜΕΝΟΥ ΤΡΟΧΟΦΟΡΟΥ ΚΑΔΟΥ ΑΠΟΡΡΙΜΜΑΤΩΝ: ΜΗΝ ΑΠΟΡΡΙΠΤΕΤΕ ΤΙΣ ΗΛΕΚΤΡΙΚΕΣ ΣΥΣΚΕΥΕΣ ΩΣ ΜΗ ΤΑΞΙΝΟΜΗΜΕΝΑ ΔΗΜΟΤΙΚΑ ΑΠΟΡΡΙΜΜΑΤΑ. ΧΡΗΣΙΜΟΠΟΙΗΣΤΕ ΕΓΚΑΤΑΣΤΑΣΕΙΣ ΞΕΧΩΡΙΣΤΗΣ ΣΥΛΛΟΓΗΣ, ΕΠΙΚΟΙΝΩΝΗΣΤΕ ΜΕ ΤΗΝ ΤΟΠΙΚΗ ΚΥΒΕΡΝΗΣΗ ΓΙΑ ΠΛΗΡΟΦΟΡΙΕΣ ΣΧΕΤΙΚΑ ΜΕ ΤΑ ΔΙΑΘΕΣΙΜΑ ΣΥΣΤΗΜΑΤΑ ΣΥΛΛΟΓΗΣ. ΕΑΝ ΟΙ ΗΛΕΚΤΡΙΚΕΣ ΣΥΣΚΕΥΕΣ ΑΠΟΡΡΙΠΤΟΝΤΑΙ ΣΕ ΧΩΡΟΥΣ ΤΑΦΗΣ ΑΠΟΒΛΗΤΩΝ Η ΧΩΜΑΤΕΡΕΣ, ΕΠΙΚΙΝΔΥΝΕΣ ΟΥΣΙΕΣ ΜΠΟΡΕΙ ΝΑ ΔΙΑΡΕΥΣΟΥΝ ΣΤΑ ΥΠΟΓΕΙΑ ΥΔΑΤΑ ΚΑΙ ΝΑ ΕΙΣΑΧΘΟΥΝ ΣΤΗ ΔΙΑΤΡΟΦΙΚΗ ΑΛΥΣΙΔΑ ΠΡΟΚΑΛΩΝΤΑΣ ΒΛΑΒΗ ΤΥΕΙΑ ΚΑΙ ΤΗΝ

ΕΥΕΪΣΙΑ ΣΑΣ.

ΟΤΑΝ ΑΝΤΙΚΑΘΙΣΤΑΤΕ ΠΑΛΙΕΣ ΣΥΣΚΕΥΕΣ ΜΕ ΚΑΙΝΟΥΡΙΕΣ, Ο ΕΜΠΟΡΟΣ ΕΙΝΑΙ ΝΟΜΙΚΑ ΥΠΟΧΡΕΩΜΕΝΟΣ ΝΑ ΠΑΡΕΙ ΠΙΣΩ ΤΙΣ ΠΑΛΙΕΣ ΣΥΣΚΕΥΕΣ ΣΑΣ ΓΙΑ ΑΠΟΡΡΙΨΗ ΤΟΥΛΑΧΙΣΤΟΝ ΔΩΡΕΑΝ.

## ΟΔΗΓΙΕΣ ΕΓΚΑΤΑΣΤΑΣΗΣ

#### ΤΟΠΟΘΕΤΗΣΗ:

ΧΡΗΣΙΜΟΠΟΙΕΙΤΕ ΜΟΝΟ ΣΕ ΕΠΙΠΕΔΗ ΧΛΩΔΗ (ΜΕ ΓΡΑΣΙΔΙ) ΠΕΡΙΟΧΗ. ΜΗΝ ΤΟΝ ΧΡΗΣΙΜΟΠΟΙΕΙΤΕ ΣΕ ΠΕΖΟΔΡΟΜΙΑ Ή ΑΛΛΕΣ ΣΚΛΗΡΕΣ ΕΠΙΦΑΝΕΙΕΣ. Η ΠΕΡΙΟΧΗ ΧΡΗΣΗΣ ΠΡΕΠΕΙ ΝΑ ΕΙΝΑΙ ΑΠΑΛΛΑΓΜΕΝΗ ΑΠΟ ΒΡΑΧΙΑ, ΠΕΤΡΕΣ, ΤΡΥΠΕΣ, ΣΠΛΑΣΠΕΝΑ ΚΛΑΔΙΑ, ΚΛΠ. Η ΡΥΘΜΙΖΟΜΕΝΗ ΘΕΣΗ ΤΟΥ ΥΔΑΤΙΝΟΥ ΠΑΡΚΟΥ ΘΑ ΠΡΕΠΕΙ ΝΑ ΕΧΕΙ ΕΛΑΧΙΣΤΗ ΑΠΟΣΤΑΣΗ 10 ΠΟΔΩΝ (305 ΕΚΑΤ.) ΑΠΟ ΟΠΟΙΑΔΗΠΟΤΕ ΣΧΕΤΙΚΗ ΚΑΤΑΣΚΕΥΗ Η ΕΜΠΟΔΙΑ. ΣΕ ΑΥΤΑ ΠΕΡΙΛΑΜΒΑΝΟΝΤΑΙ: ΣΠΙΤΙΑ, ΓΚΑΡΣ, ΦΡΑΚΤΕΣ, ΔΕΝΔΡΑ, ΕΞΟΠΛΙΣΜΟΣ ΠΑΙΔΙΚΗΣ ΧΑΡΑΣ, ΜΕΓΑΛΑ ΒΡΑΧΙΑ, ΚΛΠ.

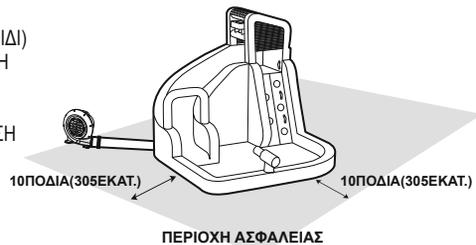

## ΣΥΝΑΡΜΟΛΟΓΗΣΗ

ΣΗΜΕΙΩΣΗ: 1. ΤΟΠΟΘΕΤΗΣΤΕ ΣΕ ΕΠΙΠΕΔΟ ΕΔΑΦΟΣ ΜΕ ΣΤΑΘΕΡΟ ΧΟΡΤΟ Ή ΧΩΜΑ ΩΣΤΕ ΝΑ ΜΠΟΡΕΙΤΕ ΝΑ ΚΑΝΕΤΕ ΣΩΣΤΗ ΧΡΗΣΗ ΤΩΝ ΠΟΝΤΑΡΙΣΜΑΤΩΝ.

2. ΟΙ ΠΑΣΣΑΛΟΙ ΠΡΕΠΕΙ ΝΑ ΤΟΠΟΘΕΤΗΘΟΥΝ ΥΠΟ ΓΩΝΙΑ ΓΙΑ ΚΑΛΥΤΕΡΗ ΑΓΚΥΡΩΣΗ, ΚΑΙ ΠΡΕΠΕΙ ΝΑ ΜΠΟΥΝ ΒΑΘΕΙΑ ΜΕΣΑ ΣΤΟ ΕΔΑΦΟΣ ΩΣΤΕ ΝΑ ΜΕΙΩΘΟΥΝ ΟΙ ΚΙΝΔΥΝΟΙ ΑΠΟΡΡΙΨΗΣ ΚΑΙ ΑΝΑΤΡΟΠΗΣ.

3. ΣΗΜΕΙΑ ΑΓΚΥΡΩΣΗΣ: #53301,#53303: 8; #53305,#53349: 9; #53343,#53345,#53347:10; #53351:11.

**ΠΡΟΣΟΧΗ:** ΚΑΘΕ ΤΣΑΝΤΑ ΑΓΚΥΡΩΣΗΣ ΠΡΕΠΕΙ ΝΑ ΓΕΜΙΣΕΙ ΜΕ 40 ΛΙΒΡΕΣ (18 ΚΙΛΑ) ΝΕΡΟΥ. ΚΑΘΕ ΤΣΑΝΤΑ ΑΓΚΥΡΩΣΗΣ ΠΡΕΠΕΙ ΝΑ ΕΙΝΑΙ ΣΥΝΔΕΔΕΜΕΝΗ ΚΑΤΑ ΤΗ ΧΡΗΣΗ ΤΟΥ ΠΑΡΚΟΥ (ΜΟΝΟ ΓΙΑ ΤΑ #53301,#53303:#53345:#53347).

ΜΕΤΑ ΤΟ ΦΟΥΣΚΩΜΑ, Ο ΦΥΣΗΤΗΡΑΣ ΠΡΕΠΕΙ ΝΑ ΛΕΙΤΟΥΡΓΕΙ ΣΥΝΕΧΩΣ ΕΝΩ ΤΑ ΠΑΙΔΙΑ ΠΑΙΖΟΥΝ.

## ΑΠΟΣΤΡΑΓΓΙΣΗ ΚΑΙ ΞΕΦΟΥΣΚΩΜΑ

**ΣΗΜΑΝΤΙΚΟ:** ΑΠΟΣΤΡΑΓΓΙΣΤΕ ΤΟ ΥΔΑΤΙΝΟ ΠΑΡΚΟ ΑΠΟ ΟΛΑ ΤΑ ΝΕΡΑ ΓΙΑ ΝΑ ΑΠΟΦΥΓΕΤΕ ΤΟΝ ΠΕΡΟΝΟΣΠΟΡΟ ΚΑΙ ΤΗΝ ΜΟΥΧΛΑ. ΤΟ ΠΡΟΪΟΝ ΘΑ ΠΡΕΠΕΙ ΝΑ ΕΙΝΑΙ ΑΠΟΛΥΤΩΣ ΣΤΕΓΝΟ ΠΡΙΝ ΑΠΟ ΤΗΝ ΑΠΟΘΗΚΕΥΣΗ. ΜΗΝ

ΔΙΠΛΩΝΕΤΕ ΚΑΙ ΑΠΟΘΗΚΕΥΕΤΕ ΤΟ ΥΔΑΤΙΝΟ ΠΑΡΚΟ ΕΑΝ ΕΧΕΙ ΠΑΡΑΜΕΙΝΕΙ ΕΣΤΩ ΚΑΙ Η ΠΑΡΑΜΙΚΡΗ ΥΓΡΑΣΙΑ.

**ΣΗΜΑΝΤΙΚΟ:** ΟΛΑ ΤΑ ΠΑΙΔΙΑ ΠΡΕΠΕΙ ΝΑ ΒΓΟΥΝ ΑΠΟ ΤΟ ΠΑΡΚΟ ΠΡΙΝ ΑΠΟ ΤΟ ΞΕΦΟΥΣΚΩΜΑ Ή ΤΗΝ ΑΠΟΣΤΡΑΓΓΙΣΗ.

1. ΑΠΕΝΕΡΓΟΠΟΙΗΣΤΕ ΤΟ ΛΑΣΤΙΧΟ ΚΗΠΟΥ ΚΑΙ ΑΠΟΣΥΝΔΕΣΤΕ ΤΟ ΑΠΟ ΤΟΝ ΣΩΛΗΝΑ.
2. ΑΠΕΝΕΡΓΟΠΟΙΗΣΤΕ ΤΟΝ ΚΙΝΗΤΗΡΑ ΤΟΥ ΦΥΣΗΤΗΡΑ ΚΑΙ ΑΠΟΣΥΝΔΕΣΤΕ ΤΟΝ ΑΠΟ ΤΗΝ ΕΞΟΔΟ. ΜΕΤΑΚΙΝΗΣΤΕ ΤΟΝ ΦΥΣΗΤΗΡΑ ΣΕ ΣΤΕΓΝΟ ΕΔΑΦΟΣ ΕΑΝ ΣΑΣ ΦΑΙΝΕΤΑΙ ΟΤΙ ΘΑ ΒΡΑΧΕΙ ΚΑΤΑ ΤΗΝ ΑΠΟΣΤΡΑΓΓΙΣΗ ΤΟΥ ΝΕΡΟΥ.
3. ΑΝΟΙΞΤΕ ΤΗΝ ΒΑΛΒΙΔΑ ΤΟΥ ΝΕΡΟΥ ΚΑΙ ΑΠΟΣΤΡΑΓΓΙΣΤΕ ΤΟ ΝΕΡΟ.
4. ΑΦΑΙΡΕΣΤΕ ΤΟΥΣ ΠΑΣΣΑΛΟΥΣ ΚΑΙ ΤΡΑΒΗΣΤΕ ΤΟ ΥΔΑΤΙΝΟ ΠΑΡΚΟ ΜΑΚΡΙΑ ΑΠΟ ΤΟ ΑΠΟΣΤΡΑΓΓΙΖΟΜΕΝΟ ΝΕΡΟ ΣΕ ΜΙΑ ΣΤΕΓΝΗ ΠΕΡΙΟΧΗ.
5. ΞΑΝΑΤΟΠΟΘΕΤΗΣΤΕ ΤΟ ΥΔΑΤΙΝΟ ΠΑΡΚΟ ΚΑΙ ΤΟΝ ΦΥΣΗΤΗΡΑ, ΣΥΝΔΕΣΤΕ ΤΟΝ ΣΩΛΗΝΑ ΦΟΥΣΚΩΜΑΤΟΣ ΣΤΟΝ ΚΙΝΗΤΗΡΑ, ΚΑΙ ΜΕΤΑ ΞΑΝΑΣΥΝΔΕΣΤΕ ΚΑΙ ΕΝΕΡΓΟΠΟΙΗΣΤΕ ΤΟΝ ΦΥΣΗΤΗΡΑ.
6. ΑΦΗΣΤΕ ΤΟ ΥΔΑΤΙΝΟ ΠΑΡΚΟ ΦΟΥΣΚΩΜΕΝΟ ΜΕΧΡΙ ΝΑ ΕΞΑΤΜΙΣΤΕΙ ΟΛΟ ΤΟ ΥΠΟΛΟΙΠΟ ΝΕΡΟ ΚΑΙ ΤΟ ΥΔΑΤΙΝΟ ΠΑΡΚΟ ΝΑ ΕΙΝΑΙ ΠΛΕΟΝ ΣΤΕΓΝΟ.
7. ΟΤΑΝ ΠΛΕΟΝ ΤΟ ΥΔΑΤΙΝΟ ΠΑΡΚΟ ΘΑ ΕΙΝΑΙ ΕΝΤΕΛΩΣ ΣΤΕΓΝΟ, ΑΠΕΝΕΡΓΟΠΟΙΗΣΤΕ ΤΟΝ ΦΥΣΗΤΗΡΑ ΚΑΙ ΑΠΟΣΥΝΔΕΣΤΕ ΤΟΝ ΑΠΟ ΤΗΝ ΕΞΟΔΟ.
8. ΑΦΑΙΡΕΣΤΕ ΚΑΙ ΑΠΟΣΤΡΑΓΓΙΣΤΕ ΤΟΝ ΣΥΝΔΕΔΕΜΕΝΟ ΣΩΛΗΝΑ ΑΠΟ ΤΟ ΥΔΑΤΙΝΟ ΠΑΡΚΟ. ΞΕΚΟΥΜΠΩΣΤΕ ΤΟ ΚΟΡΔΟΝΙ ΠΕΡΙΣΦΙΞΗΣ ΑΠΟ ΤΟΝ ΣΩΛΗΝΑ ΜΙΚΡΗΣ ΕΞΟΔΟΥ ΚΑΙ ΑΦΗΣΤΕ ΤΟ ΥΔΑΤΙΝΟ ΠΑΡΚΟ ΝΑ ΞΕΦΟΥΣΚΩΣΕΙ ΕΝΤΕΛΩΣ. ΑΦΑΙΤΡΕΣΤΕ ΤΟΝ ΣΥΝΔΕΔΕΜΕΝΟ ΣΩΛΗΝΑ ΚΑΙ ΤΥΛΙΣΤΕ ΤΟΝ ΧΩΡΙΣ ΚΑΝΕΝΑ ΚΟΥΜΠΩΜΑ.

### ΣΥΝΤΗΡΗΣΗ ΤΟΥ ΥΔΑΤΙΝΟΥ ΠΑΡΚΟΥ

1. ΝΑ ΑΛΛΑΖΕΤΕ ΣΥΧΝΑ ΤΟ ΝΕΡΟ ΣΤΙΣ ΠΙΣΙΝΕΣ (ΙΔΙΑΙΤΕΡΑ ΟΤΑΝ Ο ΚΑΙΡΟΣ ΕΙΝΑΙ ΖΕΣΤΟΣ) Ή ΟΤΑΝ ΕΧΕΙ ΑΙΣΘΗΤΑ ΓΕΜΙΣΕΙ ΜΕ ΑΚΑΘΑΡΣΙΕΣ, ΚΑΘΩΣ ΤΟ ΑΚΑΘΑΡΤΟ ΝΕΡΟ ΕΙΝΑΙ ΕΠΙΒΛΑΒΕΣ ΓΙΑ ΤΗΝ ΥΓΕΙΑ ΤΟΥ ΧΡΗΣΤΗ.
2. ΕΛΕΓΞΤΕ ΤΟ ΠΡΟΪΟΝ ΓΙΑ ΖΗΜΙΕΣ, ΣΤΗΝ ΑΡΧΗ ΤΗΣ ΚΑΘΕ ΕΠΟΧΙΚΗΣ ΠΕΡΙΟΔΟΥ ΚΑΙ ΣΕ ΤΑΚΤΑ ΧΡΟΝΙΚΑ ΔΙΑΣΤΗΜΑΤΑ ΕΝΩ ΧΡΗΣΙΜΟΠΟΙΕΙΤΑΙ. ΕΑΝ ΔΕΝ ΔΙΕΞΑΓΟΝΤΑΙ ΟΙ ΕΛΕΓΧΟΙ ΑΥΤΟΙ, ΟΙ ΔΡΑΣΤΗΡΙΟΤΗΤΕΣ ΜΕ ΤΑ ΠΑΙΧΝΙΔΙΑ ΜΠΟΡΕΙ ΝΑ ΟΔΗΓΗΣΟΥΝ ΣΕ ΑΝΑΤΡΟΠΕΣ Ή ΝΑ ΑΠΟΤΕΛΕΣΟΥΝ ΠΗΓΗ ΚΙΝΔΥΝΟΥ.
3. ΚΑΘΑΡΙΣΤΕ ΤΟ ΠΡΟΪΟΝ ΚΑΙ ΑΦΑΙΡΕΣΤΕ ΤΑ ΤΥΧΟΝ ΣΥΣΣΩΡΕΥΜΑΤΑ ΥΠΟΛΕΙΜΜΑΤΑ ΠΡΙΝ ΑΠΟ ΚΑΘΕ ΧΡΗΣΗ. ΣΚΟΥΠΙΣΤΕ ΤΟ ΠΡΟΪΟΝ ΧΡΗΣΙΜΟΠΟΙΩΝΤΑΣ ΕΝΑ ΣΤΕΓΝΟ ΥΦΑΣΜΑ Ή ΕΝΑ ΥΓΡΟ ΥΦΑΣΜΑ ΜΕ ΟΥΔΕΤΕΡΟ, ΜΗ ΕΥΦΛΕΚΤΟ, ΜΗ ΤΟΞΙΚΟ ΚΑΘΑΡΙΣΤΙΚΟ ΚΑΙ ΜΕ ΑΠΟΛΥΜΑΝΤΙΚΟ ΔΙΑΛΥΜΑ Ή ΜΕ ΚΑΘΑΡΟ ΝΕΡΟ.

### ΣΥΝΤΗΡΗΣΗ ΤΟΥ ΦΥΣΗΤΗΡΑ ΑΕΡΑ

Η ΠΗΓΗ ΗΛΕΚΤΡΙΚΗΣ ΤΡΟΦΟΔΟΣΙΑΣ ΠΡΕΠΕΙ ΝΑ ΑΠΟΣΥΝΔΕΘΕΙ ΠΡΙΝ ΑΠΟ ΤΗΝ ΟΠΟΙΑΔΗΠΟΤΕ ΣΥΝΤΗΡΗΣΗ Ή ΚΑΘΑΡΙΣΜΟ.

1. ΧΡΗΣΙΜΟΠΟΙΗΣΤΕ ΕΝΑ ΣΤΕΓΝΟ ΠΑΝΙ ΓΙΑ ΝΑ ΚΑΘΑΡΙΣΤΕ ΑΠΑΛΑ ΟΛΕΣ ΤΙΣ ΕΠΙΦΑΝΕΙΕΣ.
2. ΑΠΟΘΗΚΕΥΕΤΕ ΣΕ ΔΡΟΣΕΡΟ, ΞΗΡΟ ΜΕΡΟΣ ΚΑΙ ΜΑΚΡΙΑ ΑΠΟ ΠΑΙΔΙΑ.

### ΑΠΟΘΗΚΕΥΣΗ

**ΣΗΜΑΝΤΙΚΟ:** 1. ΠΟΤΕ ΜΗΝ ΑΠΟΘΗΚΕΥΕΤΕ ΤΟ ΥΔΑΤΙΝΟ ΠΑΡΚΟ ΟΤΑΝ ΕΙΝΑΙ ΥΓΡΟ. ΑΦΗΣΤΕ ΤΟ ΝΑ ΣΤΕΓΝΩΣΕΙ ΕΝΤΕΛΩΣ ΠΡΙΝ ΤΟ ΔΙΠΛΩΣΤΕ ΓΙΑ ΝΑ ΤΟ ΑΠΟΘΗΚΕΥΣΤΕ. ΑΚΟΛΟΥΘΗΣΤΕ ΟΛΕΣ ΤΙΣ ΠΡΟΗΓΟΥΜΕΝΕΣ ΟΔΗΓΙΕΣ ΣΕ ΚΑΘΕ ΧΡΗΣΗ.

2. ΑΠΟΘΗΚΕΥΣΤΕ ΤΟ ΠΑΡΚΟ ΣΕ ΑΣΦΑΛΕΣ ΜΕΡΟΣ ΜΑΚΡΙΑ ΑΠΟ ΤΑ ΠΑΙΔΙΑ ΩΣΤΕ ΝΑ ΑΠΟΦΥΓΕΤΕ ΤΟΥΣ ΚΙΝΔΥΝΟΥΣ ΑΣΦΥΞΙΑΣ. ΠΟΤΕ ΝΑ ΜΗΝ ΑΦΗΝΕΤΕ ΤΟ ΠΑΡΚΟ Ή ΤΟΝ ΦΥΣΗΤΗΡΑ ΕΞΩ ΟΤΑΝ ΔΕΝ ΤΟ ΧΡΗΣΙΜΟΠΟΙΕΙΤΕ.

1

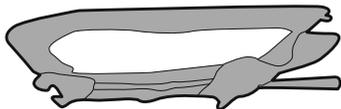

ΑΝΑΔΙΠΛΩΣΤΕ ΟΛΑ ΤΑ ΚΟΜΜΑΤΙΑ ΤΟΥ ΥΔΑΤΙΝΟΥ ΠΑΡΚΟΥ ΠΡΟΣ ΤΟ ΚΕΝΤΡΟ. ΣΗΜΕΙΩΣΗ: ΕΑΝ Η ΕΠΙΦΑΝΕΙΑ ΤΟΥ ΠΥΘΜΕΝΑ ΕΙΝΑΙ ΑΚΟΜΗ ΥΓΡΗ, ΑΦΗΣΤΕ ΤΗΝ ΣΤΟΝ ΑΕΡΑ ΓΙΑ ΝΑ ΣΤΕΓΝΩΣΕΙ ΠΡΙΝ ΑΠΟ ΤΗΝ ΑΝΑΔΙΠΛΩΣΗ.

2



ΣΗΜΕΙΩΣΗ: ΜΗΝ ΤΟΠΟΘΕΤΕΙΤΕ ΤΗΝ ΣΩΛΗΝΩΣΗ ΤΟΥ ΨΕΚΑΣΤΗΡΑ ΝΕΡΟΥ ΜΕΣΑ ΣΤΟ ΥΔΑΤΙΝΟ ΠΑΡΚΟ ΟΤΑΝ ΤΟ ΔΙΠΛΩΝΕΤΕ

ΔΙΠΛΩΣΤΕ ΤΟ ΥΔΑΤΙΝΟ ΠΑΡΚΟ ΣΦΙΧΤΑ ΚΑΙ ΣΥΜΠΙΞΤΕ ΤΟ ΥΦΑΣΜΑ ΓΙΑ ΝΑ ΑΠΟΒΑΛΕΙ ΟΛΟΝ ΤΟΝ ΥΠΟΛΟΙΠΟ ΑΕΡΑ.

3

ΤΡΑΒΗΣΤΕ ΤΗΝ ΤΣΑΝΤΑ ΜΕΤΑΦΟΡΑΣ ΠΛΑΝΟ ΑΠΟ ΤΟ ΔΙΠΛΩΜΕΝΟ ΦΟΥΣΚΩΤΟ ΠΑΡΚΟ. ΓΥΡΙΣΤΕ ΑΝΑΠΟΔΑ ΤΗΝ ΤΣΑΝΤΑ ΚΑΙ ΤΟ ΠΑΡΚΟ, ΚΛΕΙΣΤΕ ΤΗΝ ΤΣΑΝΤΑ ΚΑΙ ΑΠΟΘΗΚΕΥΣΤΕ ΤΟ ΠΑΡΚΟ ΚΑΙ ΤΟΝ ΦΥΣΗΤΗΡΑ ΣΕ ΞΗΡΟ ΜΕΡΟΣ. ΓΙΑ ΝΑ ΕΠΕΚΤΕΙΝΕΤΕ ΤΗ ΔΙΑΡΚΕΙΑ ΖΩΗΣ ΤΟΥ ΣΥΓΚΡΟΤΗΜΑΤΟΣ ΣΩΛΗΝΩΣΕΩΝ ΨΕΚΑΣΜΟΥ ΝΕΡΟΥ, ΑΠΟΘΗΚΕΥΣΤΕ ΤΟ ΣΕ ΕΠΙΡΚΩΣ ΑΕΡΙΖΟΜΕΝΟ ΧΩΡΟ. ΜΗΝ ΤΟ ΑΠΟΘΗΚΕΥΕΤΕ ΜΑΖΙ ΜΕ ΑΛΚΑΛΙΚΑ ΥΛΙΚΑ.



## ΟΔΗΓΙΕΣ ΓΙΑ ΤΟ ΕΠΙΡΑΜΜΑ ΕΠΙΣΚΕΥΗΣ

ΑΝΤΙΚΑΤΑΣΤΗΣΤΕ ΤΑ ΕΛΑΤΤΩΜΑΤΙΚΑ ΜΕΡΗ ΣΥΜΦΩΝΑ ΜΕ ΤΙΣ ΟΔΗΓΙΕΣ.  
ΦΥΛΑΞΤΕ ΤΙΣ ΟΔΗΓΙΕΣ ΓΙΑ ΜΕΛΛΟΝΤΙΚΗ ΧΡΗΣΗ.

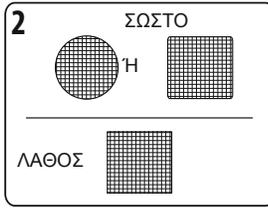
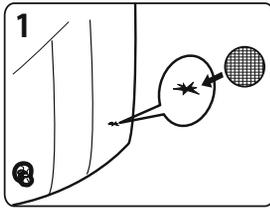

1. ΑΦΑΙΡΕΣΤΕ ΤΟ ΑΝΤΙΚΕΙΜΕΝΟ, ΚΑΘΑΡΙΣΤΕ ΚΑΛΑ ΤΗΝ ΠΕΡΙΟΧΗ ΚΑΙ ΑΦΗΣΤΕ ΤΟ ΝΑ ΣΤΕΓΝΩΣΕΙ ΠΟΛΥ ΚΑΛΑ.
2. ΚΟΠΤΕ ΕΝΑ ΚΟΜΜΑΤΙ ΑΠΟ ΤΟ ΕΠΙΡΑΜΜΑ ΙΣΟ ΜΕ ΤΟ ΜΕΓΕΘΟΣ ΠΟΥ ΧΡΕΙΑΖΕΤΑΙ ΚΑΙ ΓΥΡΟ ΑΠΟ ΤΙΣ ΓΟΝΙΕΣ (Βλ. ΣΧΗΜ. 1 & 2).
3. ΕΦΑΡΜΟΣΤΕ ΤΟ ΕΠΙΡΑΜΜΑ ΕΠΙΣΚΕΥΗΣ ΕΠΙΛΟΓΗ #1: ΧΡΗΣΗ ΤΟΥ ΕΠΙΡΑΜΜΑΤΟΣ ΒΙΝΙΛΙΟΥ. ΑΦΑΙΡΕΣΤΕ ΤΟ ΣΥΓΚΟΛΛΗΤΙΚΟ ΥΠΟΣΤΡΩΜΑ ΑΠΟ ΤΟ ΥΛΙΚΟ ΤΟΥ ΕΠΙΡΑΜΜΑΤΟΣ, ΤΟΠΟΘΕΤΗΣΤΕ ΤΟ ΕΠΙΡΑΜΜΑ ΑΚΡΙΒΩΣ ΕΠΙΑΝΟ ΣΤΟ ΚΑΤΕΣΤΡΑΜΜΕΝΟ ΣΗΜΕΙΟ ΚΑΙ ΠΙΕΣΤΕ ΓΙΑ ΝΑ ΦΥΓΟΥΝ ΟΙ ΓΥΧΟΝ ΦΥΣΑΛΙΔΕΣ. ΕΠΙΛΟΓΗ #2: ΧΡΗΣΗ ΤΟΥ ΥΑΞΙΜΑΤΙΝΟΥ ΕΠΙΡΑΜΜΑΤΟΣ ΚΑΙ ΤΗΣ ΚΟΛΛΑΣ (ΔΕΝ ΠΕΡΙΛΑΜΒΑΝΕΤΑΙ). ΕΦΑΡΜΟΣΤΕ ΜΟΝΟ ΤΗΝ ΠΟΣΟΤΗΤΑ ΤΗΣ ΚΟΛΛΑΣ (ΔΕΝ ΠΕΡΙΛΑΜΒΑΝΕΤΑΙ) ΠΟΥ ΑΠΑΙΤΕΙΤΑΙ ΓΙΑ ΝΑ ΚΑΛΥΨΕΤΕ ΤΟ ΣΗΜΕΙΟ ΤΗΣ ΕΠΙΣΚΕΥΗΣ ΚΑΙ ΠΙΕΣΤΕ ΤΟ ΕΠΙΡΑΜΜΑ ΣΤΑΘΕΡΑ ΑΚΡΙΒΩΣ ΕΠΙΑΝΟ ΣΤΗΝ ΠΑΡΑΚΕΝΤΗΣΗ.
4. ΑΦΗΣΤΕ ΝΑ ΜΕΙΝΕΙ ΩΣ ΕΧΕΙ ΓΙΑ 30 ΛΕΠΤΑ ΠΡΙΝ ΤΟ ΞΑΝΦΟΥΣΚΩΣΤΕ.

**ΠΡΟΕΙΔΟΠΟΙΗΣΗ:** ΟΙ ΕΠΙΔΙΟΡΘΩΣΕΙΣ ΜΕ ΤΑ ΕΠΙΡΑΜΜΑΤΑ ΠΡΕΠΕΙ ΝΑ ΓΙΝΟΝΤΑΙ ΜΟΝΟ ΑΠΟ ΕΝΗΛΙΚΕΣ. ΚΡΑΤΗΣΤΕ ΤΟ ΜΑΚΡΙΑ ΑΠΟ ΠΑΙΔΙΑ.

## ΑΝΤΙΜΕΤΩΠΙΣΗ ΠΡΟΒΛΗΜΑΤΩΝ

ΠΡΟΒΛΗΜΑ	ΑΙΤΙΑ
Ο ΚΙΝΗΤΗΡΑΣ ΔΕΝ ΔΟΥΛΕΥΕΙ	<ol style="list-style-type: none"> <li>1. Ο ΔΙΑΚΟΠΤΗΣ ΔΕΝ ΕΙΝΑΙ ΕΝΕΡΓΟΠΟΙΗΜΕΝΟΣ.</li> <li>2. ΤΟ ΚΥΚΛΩΜΑ ΕΙΝΑΙ ΑΝΟΙΚΤΟ Η ΕΧΕΙ ΚΑΚΗ ΕΠΑΦΗ.</li> <li>3. Η ΗΛΕΚΤΡΙΚΗ ΧΩΡΗΤΙΚΟΤΗΤΑ ΕΙΝΑΙ ΚΑΤΕΣΤΡΑΜΜΕΝΗ.</li> <li>4. ΕΧΕΙ ΓΕΜΙΣΕΙ ΑΠΟ ΣΚΛΗΡΑ ΑΝΤΙΚΕΙΜΕΝΑ.</li> </ol>
Ο ΚΙΝΗΤΗΡΑΣ ΛΕΙΤΟΥΡΓΕΙ ΜΕΝ, ΑΛΛΑ Ο ΤΡΟΧΟΣ ΚΑΝΕΙ ΕΝΑΝ ΘΟΥΡΥΒΟ ΣΑΝ ΞΥΣΙΜΟ	<ol style="list-style-type: none"> <li>1. ΟΙ ΒΙΔΕΣ ΣΤΟ ΚΥΛΙΟΜΕΝΟ ΤΡΟΧΟ ΕΙΝΑΙ ΧΑΛΑΡΕΣ.</li> <li>2. ΔΙΑΦΟΡΑ ΞΕΝΑ ΑΝΤΙΚΕΙΜΕΝΑ ΣΤΟΝ ΦΥΣΗΤΗΡΑ.</li> </ol>
Ο ΚΙΝΗΤΗΡΑΣ ΔΕΝ ΜΠΟΡΕΙ ΝΑ ΔΟΥΛΕΥΕΙ ΚΑΝΟΝΙΚΑ.	<ol style="list-style-type: none"> <li>1. Η ΤΑΣΗ ΕΙΝΑΙ ΑΣΤΑΘΗΣ.</li> <li>2. Ο ΚΙΝΗΤΗΡΑΣ ΕΠΗΡΕΑΖΕΤΑΙ ΑΠΟ ΤΗΝ ΥΓΡΑΣΙΑ.</li> <li>3. Η ΗΛΕΚΤΡΙΚΗ ΧΩΡΗΤΙΚΟΤΗΤΑ ΕΧΕΙ ΒΛΑΒΗ.</li> <li>4. Η ΦΤΕΡΩΤΗ ΕΙΝΑΙ ΧΑΛΑΡΗ.</li> </ol>

## РУКОВОДСТВО ПОЛЬЗОВАТЕЛЯ

**ВАЖНЫЕ ИНСТРУКЦИИ ПО ТЕХНИКЕ БЕЗОПАСНОСТИ  
ВНИМАТЕЛЬНО ИЗУЧИТЕ ЭТИ ИНСТРУКЦИИ ПЕРЕД  
ИСПОЛЬЗОВАНИЕМ ДАННОГО ИЗДЕЛИЯ.  
НЕСОБЛЮДЕНИЕ НАСТОЯЩИХ ИНСТРУКЦИЙ МОЖЕТ  
ПРИВЕСТИ К ПОЛУЧЕНИЮ СЕРЬЕЗНЫХ ТРАВМ ИЛИ СМЕРТИ.**

### ⚠️ ПРЕДУПРЕЖДЕНИЕ!

**⚠️ ПРЕДУПРЕЖДЕНИЕ!**

Не дайте утонуть!

Дети до 5 лет, а особенно годовалые, подвержены наибольшему риску утонуть. Наблюдайте с близкого расстояния за детьми, которые находятся внутри или рядом с этим надувным устройством. Сдуйте надувное устройство или предотвратите доступ к нему, когда оно не используется.



**Внимание! Не оставляйте ребенка без присмотра – опасность утопления.**  
Постоянно наблюдайте за детьми – находитесь на расстоянии вытянутой руки от них.  
Когда бассейн не используется, слейте из него воду и храните в безопасном месте.

**ВНИМАНИЕ! ДЕТИ МОГУТ УТОНУТЬ В ПОРТАТИВНЫХ ВЛАДЕТЕЛЬНЫХ БАССЕЙНАХ. ОБЕСПЕЧЬТЕ ПОСТОЯННЫЙ АКТИВНЫЙ ПРИСМОТР СО СТОРОНЫ ВЗРОСЛОГО. НЕ ОСТАВЛЯЙТЕ ДЕТЕЙ БЕЗ ПРИСМОТРА ВНУТРИ ИЛИ РЯДОМ С БАССЕЙНОМ – НАХОДИТЕСЬ ОТ НИХ НА РАСТОЯНИИ ВЫТЯНУТОЙ РУКИ. ОПОРОЖНИТЕ И ХРАНИТЕ В БЕЗОПАСНОМ МЕСТЕ ПОСЛЕ ИСПОЛЬЗОВАНИЯ.**

## ПРЕДУПРЕЖДЕНИЕ!

1. Выполнять сборку должны взрослые.
2. Изделие нужно устанавливать на ровной поверхности на расстоянии не менее 3 метров от любых конструкций или препятствий, таких как забор, гараж, дом, нависающие ветки, бельевые веревки и электропровода.
3. При играх рекомендуется поворачиваться спиной к солнцу.
4. Только для бытового применения.
5. Только для использования на открытом воздухе.
6. Дети могут утонуть даже в очень небольшом количестве воды. Опорожняйте бассейн, когда он не используется.
7. Изменения пользователем оригинального надувного устройства (например, добавление принадлежностей) должны производиться в соответствии с инструкциями изготовителя.
8. Надувное устройство и бассейн-«лягушатник» должны устанавливаться на ударопоглощающих поверхностях, таких как песок, измельченная древесная кора, резина и пеноматериал, и не должны устанавливаться на бетоне, асфальте и любых других твердых поверхностях.
9. Если не использовать систему жесткого анкерного крепления, данное изделие станет небезопасным, поскольку оно может быть поднято легким ветром. Не пользуйтесь изделием, если скорость ветра превышает 32 км/час (20 миль в час).
10. Использование данного изделия может привести к появлению фрикционных ожогов на открытых участках кожи. Убедитесь, что одежда полностью закрывает руки и ноги, а также туловище.
11. Дети могут получить травмы в случае падения на надувные устройства. Убедитесь, что надувные устройства располагаются на расстоянии, как минимум, 2,5м от игрушки.
12. Сохраните инструкции по сборке и установке для дальнейшего использования в справочных целях.
13. Несоблюдение инструкций по установке и эксплуатации может привести к получению серьезных травм или смерти.
14. Обязательно проверяйте все анкерные крепления до и во время использования.
15. Дети должны снять шлемы, незастегнутую или незаправленную одежду, шарфы, головные уборы и наушники, обувь и очки, а также вынуть все острые и твердые предметы из карманов, поскольку те могут проколоть упругую поверхность.
16. Во избежание поражения электрическим током не мойте нагнетатель водой.
17. Не подключайте данное изделие к сети через удлинитель.
18. Не позволяйте пользователям кувыряться и чрезмерно озорничать.
19. Не позволяйте проносить еду, напитки и жевательные резинки внутрь изделия.
20. Не позволяйте пользователям взбираться на ограждающие стенки или висеть на них.
21. Не загромождайте вход, обязательно держите его свободным для прохода.

## Описание изделия

Изделие	Возраст	Максимальное количество пользователей	Максимально допустимая нагрузка	Максимальная высота падения
53301	5-10 лет	5	270 кг (600 фунтов)	192 см/76 дюймов
53303	5-10 лет	7	381 кг (840 фунтов)	167 см/66 дюймов
53305	5-10 лет	9	490 кг (1081 фунтов)	167 см/66 дюймов
53343	3+лет	4	150 кг (330 фунтов)	30 см/12 дюймов
53345/53349	5+лет	5	270 кг (600 фунтов)	143 см/56 дюймов
53347	5+лет	3	162 кг (360 фунтов)	135 см/53 дюймов
53351	5+лет	9	490 кг (1080 фунтов)	145 см/57 дюймов

## ПРЕДУПРЕЖДЕНИЕ КАСАТЕЛЬНО НАГНЕТАТЕЛЯ ВОЗДУХА

1. Когда устройство не используется и перед его очисткой, отсоедините устройство от розетки питания.
2. Во избежание опасности поражения электрическим током не погружайте устройство, шнур питания либо вилку в воду или другую жидкость.
3. ОПАСНО! Перед обслуживанием следует извлечь вилку из розетки или отсоединить устройство от источника электропитания.
4. Данное изделие не предназначено для использования лицами (включая детей) с ограниченными физическими, сенсорными и умственными возможностями, а также лицами без соответствующего опыта и знаний, если они не находятся под присмотром или не проинструктированы о порядке пользования изделием лицом, ответственным за их безопасность. Следует наблюдать за детьми, чтобы они не игрались с изделием. (Для рынков вне ЕС)  
Данное изделие может использоваться детьми в возрасте 8 лет и старше, а

также лицами с ограниченными физическими, сенсорными и умственными возможностями либо лицами без соответствующих навыков и опыта, если они находятся под присмотром или проинструктированы на предмет безопасного использования изделия и осознают связанные с этим опасности. Детям запрещается играть с изделием. Чистку и пользовательское обслуживание запрещено выполнять детям без присмотра. (Для рынка ЕС)

5. Если шнур питания поврежден, во избежание опасной ситуации его замену должен осуществлять производитель, его представитель по сервису или специалисты аналогичной квалификации.

## РАБОТА НАГНЕТАТЕЛЯ

ВЫКЛЮЧАТЕЛЬ  
 ВЫКЛ. — ○  
 ВКЛ. — I

### Информационный лист потребителя по материалам покрытия игровой площадки

По оценке Комиссии по безопасности потребительских товаров США (CPSC) ежегодно в США оказывается неотложная больничная помощь по поводу около 100 000 травм, вызванных падением на землю, и связанных с оборудованием игровых площадок. Такие травмы относятся к самым серьезным травмам, которые можно получить на игровой площадке, и потенциально опасны для жизни, особенно при травмах головы. Поверхность под и вокруг оборудования игровой площадки является основным фактором в определении потенциальной опасности травмирования при падении. Очевидно, что падение на ударопоглощающую поверхность с меньшей вероятностью приведет к серьезной травме, чем падение на твердую поверхность. Оборудование игровой площадки ни в коем случае нельзя устанавливать на твердых поверхностях, таких как бетон или асфальт, и даже при наличии травяного покрытия поверхность земли под ним может очень быстро стать плотно утрамбованной в местах интенсивного движения. Измельченная древесная кора, древесная щепа, мелкий песок или мелкий гравий считаются приемлемыми ударопоглощающими поверхностями при достаточной толщине их слоя под и вокруг оборудования игровой площадки. Ниже приведены максимальные значения высоты, при падении с которых на четыре различных насыпных материала покрытия, имеющих толщину 150 мм, 225 мм и 300 мм, ожидается, что ребенок не получит опасных для жизни травм головы.

### Высота падения в мм, при которой не ожидается получения опасной для жизни травмы головы

Тип материала	Толщина покрытия		
	150 мм	225 мм	300 мм
Древесная кора двойного измельчения	1800	3000	3300
Древесная щепа	1800	2100	3600
Мелкий песок	1500	1500	2700
Мелкий гравий	1800	2100	3000

Следует однако признать, что невозможно предотвратить все травмы вследствие падения, в независимости от применяемого материала покрытия. Рекомендуется, чтобы ударопоглощающее покрытие выходило, как минимум, на 1800 мм во все стороны за пределы периметра стационарного оборудования, например, лазалок и горок. Однако, поскольку дети могут преднамеренно прыгать с движущихся качелей, ударопоглощающее покрытие должно простираться спереди и сзади качелей, как минимум, на расстояние, равное двойной высоте оси поворота, измеренной из точки на опорной конструкции непосредственно под осью поворота.

Данная информация предназначена для помощи в сравнении ударопоглощающих свойств различных материалов. Никакой конкретный материал не рекомендуется использовать вместо какого-либо другого. Однако, каждый материал эффективен только при его надлежащей установке. Покрытие необходимо периодически проверять и восстанавливать для поддержания его должной толщины, определенной для конкретного оборудования. Выбор материала зависит от типа и высоты оборудования игровой площадки, наличия материала в конкретной местности и его цены.

Данная информация взята из публикации Комиссии по безопасности потребительских товаров США (CPSC) «Материалы поверхности игровой площадки – Справочник технической информации» и «Наставление по безопасности игровых площадок общего пользования».

### УТИЛИЗАЦИЯ:



Что означает перерезанный мусорный контейнер:

Не выбрасывайте электроприборы вместе с другим нерассортированным бытовым мусором, используйте для этого отдельные специальные контейнеры или способы сбора.

Информацию, касающуюся возможностей сбора такого мусора, можно получить в местном самоуправлении.

Если электроприборы выбрасываются прямо на свалки или полигоны, опасные вещества могут просочиться в грунтовые воды и попасть в круговорот веществ, участвующих в пищевой цепи, тем самым причинить вред вашему здоровью и благосостоянию.

Продавец по закону обязан бесплатно принять обратно ваш старый электроприбор для утилизации при замене старых электроприборов на новые.

## Инструкции по установке

### Размещение:

Использовать только на ровном, покрытом травой участке. Не использовать на асфальте или твердых поверхностях. На используемом участке не должно быть камней, холмиков, отверстий, палок и т.д. Участок для установки аквапарка должен располагаться на расстоянии не менее 305 см (10 футов) от любых свободно стоящих конструкций или препятствий, включая: дома, гаражи, ограды, деревья, оборудование игровой площадки, большие камни и т.д.

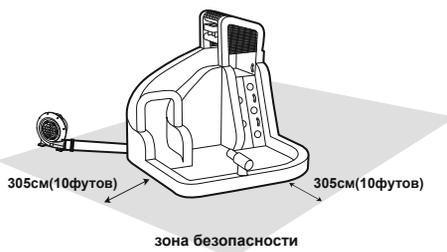

### Сборка

Примечание. 1. Установите на ровный участок с плотным грунтовым или травяным покрытием, чтобы можно было использовать должным образом колышки.

2. Колышки для лучшего крепления следует забивать под углом так, чтобы они ушли под землю для снижения опасности спотыкания и падения.

3. Точки крепления: #53301,#53303: 8; #53305,#53349: 9; #53343,#53345,#53347:10; #53351:11.

**Внимание!** Каждый якорный мешок следует наполнить 18 кг (40 фунтами) воды минимум. При использовании аквапарком необходимо в обязательном порядке привязать все якорные мешки (только для № 53301; № 53303; № 53345; № 53347).

После завершения надувания нагнетатель должен продолжать постоянно работать, пока дети играют.

### Сливание и сдувание

**ВАЖНО!** Слейте всю воду из аквапарка для предотвращения образования гнили и плесени. Перед хранением изделие должно быть совершенно сухим. Не складывайте и не храните аквапарк при наличии какой бы то ни было влаги.

**ВАЖНО!** Перед сливом и сдуванием аквапарка из него должны выйти все дети.

1. Перекройте садовый шланг и отсоедините его от трубы.
2. Выключите двигатель нагнетателя и отсоедините его от сети питания. Если при сливе воды нагнетатель может намочнуть, перенесите его на сухой участок земли.
3. Откройте водяной клапан и слейте воду.
4. Вытащите колышки и оттащите аквапарк на сухой участок, в сторону от сливаемой воды.
5. Снова закрепите аквапарк и нагнетатель колышками, присоедините и подвяжите нагнетательную трубу к нагнетателю, подсоедините нагнетатель к сети питания и включите его.
6. Оставьте аквапарк в надутом состоянии, пока вся оставшаяся вода не испарится, и аквапарк высохнет.
7. Когда аквапарк полностью высохнет, выключите нагнетатель и отсоедините его от сети питания.
8. Отсоедините от аквапарка и высушите шланг в сборе. Отвяжите веревку на коротком выходном патрубке и дайте аквапарку полностью сдуться. Снимите шланг в сборе и сматывайте его без загибов.

### ОБСЛУЖИВАНИЕ АКВАПАРКА

1. Как можно чаще заменяйте воду в бассейнах (особенно в жаркую погоду) или при значительном загрязнении, так как грязная вода опасна для здоровья пользователей.
2. Перед началом каждого сезона и затем регулярно во время эксплуатации осматривайте изделие на предмет повреждений. Если не проводить эти проверки, игрушка для подвижных игр может перевернуться или представлять угрозу иным способом.
3. Перед каждым использованием очищайте изделие и удаляйте весь скопившийся мусор. Протирайте изделие сухой тканью или тканью, смоченной нейтральным, не воспламеняющимся, нетоксичным чистящим и дезинфицирующим раствором или чистой водой.

### ОБСЛУЖИВАНИЕ НАГНЕТАТЕЛЯ ВОЗДУХА

**ПЕРЕД ЛЮБЫМ ОБСЛУЖИВАНИЕМ И ЧИСТКОЙ НЕОБХОДИМО ОТСОЕДИНИТЬ УСТРОЙСТВО ОТ СЕТИ ПИТАНИЯ.**

**1. АККУРАТНО ОЧИСТИТЕ ВСЕ ПОВЕРХНОСТИ СУХОЙ ТКАНЬЮ.**

## 2. ХРАНИТЕ ИЗДЕЛИЕ В ПРОХЛАДНОМ СУХОМ МЕСТЕ, НЕДОСТУПНОМ ДЛЯ ДЕТЕЙ.

### Хранение

**ВАЖНО!** 1. Никогда не помещайте аквапарк на хранение, если тот не высох. Дайте ему высохнуть, прежде чем сложить и поместить на хранение. При каждом использовании следуйте всем вышеприведенным инструкциям.

2. Храните аквапарк в безопасном месте вне досягаемости детей для предотвращения опасности удушья. Никогда не оставляйте ни аквапарк, ни нагнетатель снаружи помещения, когда те не используются.

1

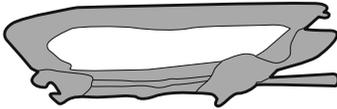

Складывайте все части аквапарка в направлении центра. Примечание. Если нижняя поверхность все еще влажная, дайте ей высохнуть, прежде чем складывать.

2



Примечание. Не кладите трубки разбрызгивания воды в аквапарк при его свертывании.

Плотно сверните аквапарк и сожмите материал, чтобы выдвить весь оставшийся воздух.

3

Натяните сумку для переноски на свернутый надувной аквапарк. Переверните сумку с аквапарком, закройте сумку и поместите ее и нагнетатель в сухое место на хранение. Для продления срока службы шланга разбрызгивания воды в сборе храните его в хорошо проветриваемом месте. Не храните его вместе с аквапарком.

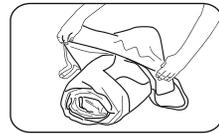

### Инструкции по использованию ремонтной заплатки

Заменяйте поврежденные части в соответствии с инструкциями. Сохраните для дальнейшего использования в справочных целях.

1

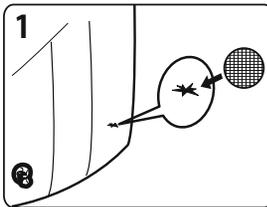

2

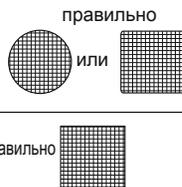

1. Сдуйте изделие, очистите соответствующий участок и дайте полностью высохнуть.
2. Отрежьте кусок заплатки нужного размера и закруглите углы (см. рис. 1 и 2).
3. Нанесите заплатку: Вариант №1: используя виниловую заплатку. Снимите защитную пленку с клейкой стороны заплатки, наложите заплатку на поврежденный участок и разгладьте ее, не оставляя под ней пузырьков воздуха. Вариант №2: используя тканевую заплатку и клей (не входят в комплект). Нанесите количество клея (не входит в комплект поставки), достаточное только для покрытия области, нуждающейся в ремонте, и плотно прижмите заплатку к поврежденному участку.
4. Дайте высохнуть в течение 30 минут, прежде чем надувать изделие.

**Внимание!** Ремонтные заплатки должны наносить только взрослые. Храните в недоступном для детей месте.

### Устранение неисправностей

НЕИСПРАВНОСТЬ	ПРИЧИНА
Двигатель не работает	<ol style="list-style-type: none"> <li>1. Выключатель не включен.</li> <li>2. Цепь разомкнута или плохой контакт.</li> <li>3. Повреждение источника питания.</li> <li>4. Попадание твердых предметов внутрь.</li> </ol>
Двигатель работает, но колесо скрипит	<ol style="list-style-type: none"> <li>1. Винты на лопастном колесе плохо затянуты.</li> <li>2. Посторонние предметы в нагнетателе воздуха.</li> </ol>
Двигатель не может нормально работать	<ol style="list-style-type: none"> <li>1. Напряжение нестабильно.</li> <li>2. В двигатель попала влага.</li> <li>3. Неисправность источника питания.</li> <li>4. Крыльчатка неплотно сидит на месте.</li> </ol>

# INSTRUKCJA OBSŁUGI

**WAŻNE INSTRUKCJE DOTYCZĄCE BEZPIECZEŃSTWA  
PRZECZYTAJ INSTRUKCJE UWAŻNIE PRZED  
ROZPOCZĘCIEM UŻYTKOWANIA PRODUKTU.  
NIESTOSOWANIE SIĘ DO TYCH INSTRUKCJI MOŻE SKUTKOWAĆ  
POWAŻNYM OBRAŻENIEM LUB ŚMIERCIĄ.**



## ⚠ OSTRZEŻENIE

⚠ OSTRZEŻENIE	
	<p>Zapobiegaj utonięciu</p> <p>Dzieci poniżej 5 roku życia, w szczególności te najmłodsze, narażone są na utonięcie. Uważnij obserwuj dzieci, które są w lub w pobliżu nadmuchiwanego urządzenia. Opróżnij puste urządzenie albo nie wpuszczaj do niego dzieci, kiedy nie jest używane.</p>



Ostrzeżenie: Nigdy nie pozostawiaj dziecka bez nadzoru - ryzyko utonięcia.  
Zawsze miej dziecko pod kontrolą – w zasięgu ręki.  
Opróżnij basen i przechowuj go w bezpiecznym miejscu, gdy nie jest używany.

**OSTRZEŻENIE! DZIECI MOGĄ UTONĄĆ W PRZENOŚNYM BASENIE. UPEWNIJ SIĘ, ŻE CAŁY CZAS SĄ POD KONTROLĄ DOROSŁEGO OPIEKUNA. NIE POZOSTAWIAJ DZIECI BEZ OPIEKI W BASENIE LUB W JEGO POBLIŻU. MIEJ DZIECI W ZASIĘGU RĘKI. OPRÓŻNIJ I SCHOWAJ BASEN PO UŻYCIU.**

### OSTRZEŻENIE

1. Montaż tylko przez osoby dorosłe.
2. Połóż produkt na płaskiej powierzchni najmniej 3 metry od przeszkody lub obiektu takiego, jak płot, garaż, dom, zwisające gałęzie, linki na pranie czy przewody elektryczne.
3. Podczas zabawy zaleca się ustawienie produktu w kierunku przeciwnym do promieni słonecznych.
4. Wyłącznie do użytku domowego.
5. Wyłącznie do użytku zewnętrznego.
6. Dzieci mogą utonąć w bardzo małej ilości wody. Opróżnij basen jeśli nie używany.
7. Modyfikacje przez użytkownika oryginalnego, nadmuchiwanego urządzenia (np. dodawanie akcesoriów) mogą zostać wykonane zgodnie z instrukcjami wytwórcy.
8. Nadmuchiwane urządzenie i brodzik dla dzieci powinny zostać zainstalowane na powierzchniach absorbujących uderzenie, takich jak piasek, kora, guma, pianka, a nie powinny być instalowane na asfalcie i żadnej innej twardej powierzchni.
9. Zabawka nie jest bezpieczna, jeśli system kotwiczenia nie jest używany, ponieważ może zostać porwana nawet przez lekki wiatr. Nie należy używać produktu, jeśli prędkość wiatru przekracza 20 km/h.
10. Używanie tego produktu może powodować otarcia na narażonej powierzchni skóry. Upewnij się, że ubranie w pełni przykrywa ramiona i nogi, a także tułów.
11. Dzieci mogą być narażone na uraz przez upadek na urządzenie pompujące. Upewnij się, że urządzenia pompujące znajdują się co najmniej 2,5m od zabawki.
12. Zachowaj instrukcje montażu oraz instalacji na przyszłość.
13. Niestosowanie się do poniższych instrukcji dotyczących instalacji i użytkowania niesie ze sobą ryzyko poważnego obrażenia lub śmierci.
14. Zawsze sprawdzaj wszystkie zabezpieczenia systemu mocującego przed i w trakcie użycia.
15. Dzieci muszą zdjąć kaski, luźne ubrania, szalik, nakrycia głowy i okulary, jak również wyjąć wszystkie ostre lub twarde przedmioty z kieszeni, ponieważ mogą przebić powierzchnię basenu.
16. Aby uniknąć porażenia prądem, nie wolno czyścić dmuchawą wodą.
17. Nie używaj przedłużacza do tego produktu.
18. Nie zezwalać użytkownikom na robienie salt i gwałtowne zabawy.
19. Przebywając w zabawce, nie spożywać jedzenia, napojów i nie żuć gumy.
20. Nie pozwalać użytkownikom na wspinanie się lub wieszanie na ścianach ograniczających.
21. Wejście powinno być zawsze wolne od przeszkód.

## Opis produktu

Artykuł	Wiek	Maksymalna liczba użytkowników	Maksymalne obciążenie	Maksymalna wysokość zjazdu
53301	5-10 lat	5	270kg	192cm
53303	5-10 lat	7	381kg	167cm
53305	5-10 lat	9	490kg	167cm
53343	3+lat	4	150kg	30cm
53345/53349	5+lat	5	270kg	143cm
53347	5+lat	3	162kg	135cm
53351	5+lat	9	490kg	145cm

## OSTRZEŻENIE DOTYCZĄCE DMUCHAWY

1. Kiedy urządzenie nie jest używane lub przed czyszczeniem wyjmij wtyczkę z gniazda zasilającego.
2. Aby uchronić przed ryzykiem porażenia prądem, nie zanurzaj urządzenia, kabla ani wtyczki w wodzie ani innym płynie.
3. NIEBEZPIECZEŃSTWO! Przed konserwacją odłącz urządzenie od źródła zasilania.
4. Osoby (w tym dzieci) o ograniczonej sprawności fizycznej, sensorycznej i umysłowej oraz osoby nieposiadające dostatecznej wiedzy albo wystarczającego doświadczenia mogą używać tego urządzenia tylko pod opieką lub pod warunkiem, że zostały poinstruowane, przez osobę odpowiedzialną za ich bezpieczeństwo, o bezpiecznym sposobie używania urządzenia. Dzieci powinny być nadzorowane w celu upewnienia się, że nie bawią się tym produktem. (Dla rynku innego niż UE)  
Niniejsze urządzenie może być użytkowane przez dzieci od 8 roku życia oraz osoby z ograniczonymi zdolnościami fizycznymi, zmysłowymi lub psychicznymi lub z brakiem doświadczenia i wiedzy, tylko jeśli zapewniony jest im nadzór lub instrukcje dotyczące użytkowania sprzętu w sposób bezpieczny i rozumieją związane z tym zagrożenia. Dzieci nie powinny bawić się urządzeniem. Czyszczenie oraz konserwacja nie może być wykonywana przez dzieci bez nadzoru. (Dla rynku UE)
5. Jeżeli przewód zasilania jest uszkodzony, musi zostać wymieniony przez producenta, autor zowany serwis lub odpowiednio wykwalifikowaną osobę, aby uniknąć zagrożenia.

## OBSŁUGA DMUCHAWY

PRZEŁĄCZNIK  
WYŁĄCZ – O  
WŁĄCZ – I

### Karta informacji dla konsumenta na temat materiałów powierzchni basenowych

Amerykańska Komisja ds. Bezpieczeństwa Produktów Konsumenckich (CPSC) szacuje, że około 100 000 urazów związanych z wyposażeniem placów zabaw wynikających z upadku na ziemię jest zgłaszanych do szpitalnych oddziałów ratunkowych. Obrażenia obejmujące ten wzór zagrożenia są wśród najpoważniejszych urazów powstających na placu zabaw i mogą nawet skończyć się śmiercią, szczególnie, jeśli uraz dotyczy głowy. Powierzchnia ziemi na całym placu zabaw może być głównym czynnikiem przesądającym o możliwości potencjalnego upadku. Jest oczywiste, że upadek na powierzchnię absorbującą uderzenie niesie ze sobą mniejsze prawdopodobieństwo powstania obrażenia niż upadek na twardą powierzchnię. Wyposażenie placów zabaw nigdy nie powinno być umieszczane na twardych nawierzchniach, takich jak beton czy asfalt, a chociaż trawa może wyglądać na odpowiednią, łatwo może przeobrazić się w twardo upakowaną ziemię przy dużym ruchu. Rozdrobniona kora, trociny, rozdrobniony piasek lub drobny żwir uważa się za dopuszczalne, jako absorbujące uderzenie powierzchni, jeżeli są ułożone i utrzymywane jako wystarczająco głęboka warstwa wokół całego urządzenia. Poniżej przedstawiono listę maksymalnych wysokości, do których dziecko nie będzie narażone na zagrażające życiu obrażenia głowy w wyniku upadku na cztery różne powierzchnie z sypkiego materiału, jeśli są one ułożone i utrzymywane na głębokości 150mm, 225mm i 300mm.

Wysokość upadku w milimetrach, z której nie jest spodziewany uraz głowy zagrażający życiu

Typ materiału	Głębokość materiału na powierzchni		
	150 mm	225 mm	300 mm
Podw. rozdrobniona kora drewna	1800	3000	3300
Trociny	1800	2100	3600
Drobny piasek	1500	1500	2700
Drobny żwir	1800	2100	3000

Należy jednak pamiętać, że nie można zapobiec wszystkim urazom powstałym w wyniku upadku, niezależnie od zastosowanego materiału.

Zaleca się, aby materiał pochłaniający wstrząsy rozciągał się co najmniej 1 800 mm we wszystkich kierunkach od obwodu urządzeń stacjonarnych, takich jak ramy wspinaczkowe i zjeżdżalnie. Jednakże, ponieważ dzieci mogą celowo skakać z ruchomej huśtawki, materiał pochłaniający wstrząsy powinien rozciągać się z przodu i z tyłu huśtawki w odległości co najmniej dwukrotności wysokości punktu obrotu mierzonej bezpośrednio pod tym punktem na podłożu.

Informacje te mają pomóc w porównaniu względnych właściwości amortyzujących wstrząsy różnych materiałów. Żaden szczególnie materiał nie jest polecany bardziej niż inny. Jednakże, każdy materiał będzie skuteczny tylko wtedy, gdy będzie odpowiednio utrzymywany. Materiały powinny być sprawdzane i uzupełniane co jakiś czas, aby miały odpowiednią głębokość określoną jako niezbędną dla danego sprzętu.

Wybór materiału zależy od typu i wysokości wyposażenia placu zabaw, dostępności materiału w danym miejscu i kosztów. Informacja ta została zaczerpnięta z publikacji CPSC „Powierzchnie placów zabaw — techniczny przewodnik informacyjny” i „Podręcznik bezpieczeństwa publicznych placów zabaw”.

#### UTYLIZACJA



Znaczenie symbolu przekreślonego śmietnika na kółkach: Nie wyrzucaj urządzeń elektrycznych jako niesortowalnych śmieci komunalnych, zawsze korzystaj z oddzielnych pojemników przeznaczonych na ich zbieranie. Skontaktuj się z samorządem lokalnym w sprawie uzyskania informacji o dostępności urządzeń do zbierania tych odpadów.

Jeżeli urządzenia elektryczne zbierane są w dołach lub wysypiskach śmieci, niebezpieczne substancje mogą przedostać się do wody gruntowej i w ten sposób dostać się do łańcucha pokarmowego, powodując uszczerbek na zdrowiu lub złe samopoczucie. W razie wymiany starych urządzeń na nowe, sprzedawca detaliczny jest prawnie zobowiązany do nieodpłatnego przyjęcia zużytego sprzętu do utylizacji.

## Instrukcje ustawiania

### Ulokowanie:

Używaj tylko na płaskiej, trawiastej powierzchni. Nie należy rozkładać produktu na utwardzonych lub twardej powierzchniach. Obszar użytkowania powinien być wolny od kamieni, nierówności, dziur, kijów itp. Miejsce ustawienia parku wodnego powinno być co najmniej 305 cm od wszelkich konstrukcji wolno stojących i przeszkód, łącznie z: domami, garażami, ogrodzeniami, drzewami, placem zabaw, dużymi skałami itp.

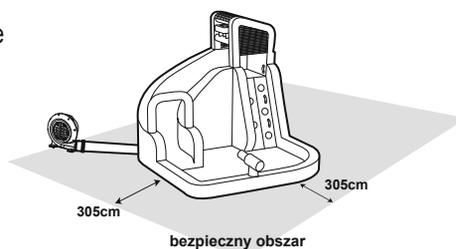

### Montaż

- Uwaga: 1. Umieścić na równej powierzchni trawy lub ziemi, aby umożliwić prawidłowe użycie kółków.  
2. Kółki powinny być ustawione pod kątem w celu lepszego kotwiczenia, powinny być wbite pod powierzchnię w celu ograniczenia ryzyka potknięcia się.  
3. Punkty zakotwiczenia: #53301,#53303: 8; #53305,#53349: 9; #53343,#53345,#53347:10; #53351:11.

**Ważne:** Każdy worek z balastem powinien być napełniony 18 kg wody. Każdy worek z balastem musi być przymocowany podczas korzystania z parku (Tylko do #53301;#53303;#53345;#53347). Po nadmuchiowaniu dmuchawa powinna działać nieprzerwanie podczas zabawy dzieci.

## Spuszczanie wody i powietrza

**WAŻNE:** Opróżnić park wodny z całej wody, aby zapobiec tworzeniu się pleśni. Produkt powinien być całkowicie suchy przed składowaniem. Nie składaj i nie przechowuj parku wodnego, jeśli utrzymuje się jakokolwiek wilgoć.

**WAŻNE:** Wszystkie dzieci muszą opuścić park wodny przed spuszczeniem wody lub powietrza.

1. Wyciągnij wąż ogrodowy i odłącz go od rury
2. Wylącz silnik dmuchawy i odłącz go od gniazdka. Przenieś dmuchawę na suchą powierzchnię jeśli jest ryzyko, że się zamoczy przy spuszczeniu wody.
3. Otwórz zawór wody i spuść wodę.
4. Wyciągnij kołki i przeciągnij park wodny ze spuszczonej wody na suche miejsce.
5. Ponownie wbij kołki parku i i dmuchawy, przymocuj rurę pompowania do dmuchawy, podłącz zasilanie i włącz dmuchawę.
6. Pozostaw park wodny nadmuchany, aż cała pozostała woda odparuje i park wodny będzie suchy.
7. Gdy park wodny będzie całkowicie suchy, wylącz dmuchawę i odłącz ją od gniazdka.
8. Odłącz i osusz wąż parku wodnego. Odwiąż linkę ściągową od krótkiej rury wylotowej i pozwól, aby powietrze w pełni uszło z parku wodnego. Odłącz zespół węża i zwinij go bez zalań.

## KONSERWACJA PARKU WODNEGO

1. Należy często wymieniać wodę w brodziku (szczególnie w upały) oraz zawsze gdy jest zabrudzona, brudna woda stanowi zagrożenie dla zdrowia użytkownika.
2. Sprawdzaj produkt pod kątem uszkodzeń na początku każdego sezonu oraz w regularnych odstępach w trakcie użytkowania. Jeżeli te kontrole nie zostaną przeprowadzone, zabawka może się przewrócić lub w inny sposób stać się niebezpieczna.
3. Wyczyść produkt i usuwaj wszelkie nagromadzone zanieczyszczenia przed każdym użyciem. Przetrzyj produkt używając suchej ściereki lub ściereki zwilżonej obojętnym, niepalnym, nietoksycznym roztworem czyszczącym i dezynfekującym lub czystą wodą.

## KONSERWACJA DMUCHAWY

**ŹRÓDŁO ZASILANIA ELEKTRYCZNEGO MUSI BYĆ ODŁĄCZONE PRZED KAŻDYM SERWISOWANIEM LUB CZYSZCZENIEM.**

1. DELIKATNIE PRZETRZYJ WSZYSTKIE POWIERZCHNIE PRZY POMOCY SUCHEJ SZMATKI.
2. PRZECHOWYWAĆ W CHŁODNYM, SUCHYM MIEJSCU, NIEDOSTĘPNYM DLA DZIECI.

## Przechowywanie

**WAŻNE:** 1. Nigdy nie przechowuj mokrego parku wodnego. Pozostaw do wyschnięcia przed złożeniem do przechowywania. Przechowuj wszystkie części zgodnie z instrukcją przy każdym użyciu.

2. Przechowuj park w bezpiecznym miejscu z dala od dzieci, aby zapobiec ryzyku uduszenia się. Nigdy nie zostawiaj parku ani dmuchawy na zewnątrz, gdy nie są używane.

1



Składaj wszystkie elementy parku wodnego do środka. Uwaga: Jeśli dolna powierzchnia jest jeszcze wilgotna, pozwól jej wyschnąć przed złożeniem.

2



Zwijaj park wodny ciasno i dociskaj materiał, aby usunąć całe pozostałe powietrze.

3

Nałóż torbę transportową na zwinięty park. Odwróć torbę i park, zamknij torbę i przechowaj park i dmuchawę w suchym miejscu. Aby wydłużyć trwałość węża natrysku wodnego, przechowuj go w odpowiednio wietrzonym miejscu. Nie przechowuj ich razem z parkiem.

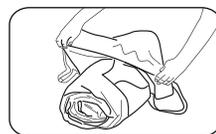

## Instrukcja użycia łąty naprawczej

Uszkodzone części wymieniaj w sposób zgodny z instrukcjami.  
Zachowaj do wykorzystania w przyszłości.

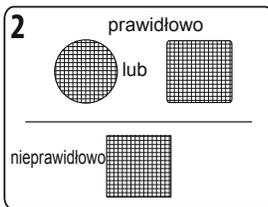
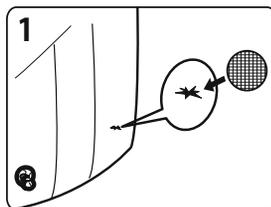

1. Spuść powietrze z produktu, oczyść miejsce i dokładnie je osusz.
2. Odetnij fragment łąty o wymaganej wielkości i zaokrąglij rogi (zob. rys. 1 i 2).
3. Nakład łąty naprawczej: Opcja 1: Łąta winylowa. Zdejmij warstwę chroniącą powierzchnię przylepną łąty, przyłóż łątę do uszkodzonego miejsca i wygładź wszystkie pecherzyki powietrza. Opcja 2: Łąta z tkaniny i klej (brak w komplecie). Nanieś wyłącznie ilość kleju wystarczającą do pokrycia uszkodzonego fragmentu (klej nie jest zawarty w zestawie) i mocno dociśnij łątę do uszkodzonego miejsca.
4. Odczekaj 30 minut przed ponownym napompowaniem.

**Ostrzeżenie:** Naprawę za pomocą łąt powinna wykonywać wyłącznie osoba dorosła. Trzymaj poza zasięgiem dzieci.

## Rozwiązywanie problemów

PROBLEM	PRZYCZYNA
Silnik nie obraca się	<ol style="list-style-type: none"> <li>1. Nie włączono przełącznika.</li> <li>2. Otwarty obwód lub słaby styk.</li> <li>3. Obwód elektryczny jest uszkodzony.</li> <li>4. Blokada twardymi przedmiotami.</li> </ol>
Silnik pracuje, ale koło wywołuje skrobiący dźwięk	<ol style="list-style-type: none"> <li>1. Poluzowały się śruby koła z łopatkami.</li> <li>2. Jakies przedmioty dostały się do środka dmuchawy.</li> </ol>
Silnik nie może normalnie pracować	<ol style="list-style-type: none"> <li>1. Napięcie jest niestabilne.</li> <li>2. Silnik jest zawilgocony.</li> <li>3. Obwód elektryczny jest uszkodzony.</li> <li>4. Wirmik jest luźny.</li> </ol>

## HASZNÁLATI ÚTMUTATÓ

**FONTOS BIZTONSÁGI UTASÍTÁSOK  
A TERMÉK HASZNÁLATA ELŐTT OLVASSA EL FIGYELMESEN  
EZEKET AZ UTASÍTÁSOKAT.  
JELEN UTASÍTÁSOK FIGYELMEN KIVÜL HAGYÁSA  
SÚLYOS SÉRÜLÉST VAGY HALÁLT OKOZHAT.**



### FIGYELMEZTETÉS



#### FIGYELMEZTETÉS



#### Fulladás megelőzése

Az 5 évnél kisebb gyermekek, különösen a járó tanuló kisgyermekek komoly fulladásveszélynek vannak kitéve. A felfújható eszközben vagy annak közelében található gyermekek tevékenységét közelről figyelje. Amikor nincs használatban, akkor ürítse ki a felfújható eszközt, illetve előzze meg az eszközhöz való hozzáférést.



**Figyelmeztetés:** Soha ne hagyja a gyermeket felügyelet nélkül, mivel fennáll a fulladás veszélye. Mindig felügyelje a gyermekeket, és maradjon karnyújtásnyi távolságon belül. Ha a medencét nem használja, ürítse le, majd tárolja biztonságos módon.

**FIGYELMEZTETÉS! HORDOZHATÓ ÚSZÓMEDENCÉKBEN MÁR TÖRTÉNTEK HALÁLESETEK GYERMEKEKKEL. EGY FELNŐTT FOLYAMATOSAN BIZTOSÍTSON AKTÍV FELÜGYELETET. NE HAGYJA, HOGY A GYERMEKEK FELÜGYELET NÉLKÜL TARTÓZKODJANAK A MEDENCÉBEN VAGY A MEDENCE KÖRÜL. MINDIG TARTÓZKODJON KARNYÚJTÁSNI TÁVOLSÁGON BELÜL. HASZNÁLAT UTÁN ÜRÍTSE LE A MEDENCÉT, ILLETVE TÁROLJA BIZTONSÁGOS MÓDON.**

## FIGYELMEZTETÉS

1. Csak felnőtt szerelheti össze.
2. Terítse ki a terméket egy, a szerkezetektől és akadályoktól (pl. kerítés, garázs, ház, lógó ágak, szárítókötelek vagy elektromos vezetékek) legalább 3 m-re lévő vízszintes felületen.
3. Tanácsos úgy elhelyezni, hogy játszaskor a termék hátulja nézzen a nap felé.
4. Csak otthoni használatra.
5. Csak szabadtéri használatra.
6. A gyermekek akár a sekély vízbe is belefuthatnak. Ūritse le a medencét, amikor nem használja a terméket.
7. A felhasználó az eredeti felfújható eszközt kizárólag a gyártó utasítása szerint módosíthatja (például valamilyen tartozék hozzáadásával).
8. A felfújható eszközt és a lubrikáló eszközt ütéselnyelő felületre telepítse, így például homokra, faforgácsra vagy apró fakéregdarabokra, gumira vagy habfelületre, a telepítés alapjául ne használjon betont, aszfaltot vagy bármilyen kemény felületet.
9. A játék csak a rögzítőrendszer megfelelő használata esetén vehető biztonságosan igénybe, mivel anélkül már enyhe szellők is megemelhetik a medencét. Ne használja a terméket, ha a szélsébség meghaladja a 32 km/h (20 mph) értéket.
10. A termék használata során a szabadon lévő bőrfelületen kidörzsölődés okozta sebek jelentkezhetnek. Bizonyosodjon meg arról, hogy a ruházat teljes mértékben fedi a karokat és a lábakat, illetve a törzset is.
11. A gyermekek megsérülhetnek a felfújó eszközre esés nyomán. Bizonyosodjon meg arról, hogy a felfújó eszköz és a játék között legalább 2,5 m-es távolság legyen.
12. Ūrítse meg az összeszerelési és telepítési útmutatót, hogy később is belenézhesen.
13. A telepítési és használati utasítások figyelmen kívül hagyása súlyos sérülés vagy halál veszélyét hordozza magában.
14. Használat előtt és közben mindig ellenőrizze az összes rögzítést.
15. A gyermekek kötelezően vegyék le magukról a sisakot, a laza öltözéket, sálát, sapkát, cipőt és szemüveget, illetve tegyenek ki bármilyen hegyes vagy kemény tárgyat a zsebükből, mivel ezzel kilyukasztatják az ugrófelületet.
16. Az áramütés elkerülése érdekében a légfúvót ne tisztítsa vízzel.
17. A termékhez ne használjon hosszabbítókábelt.
18. Ne hagyja, hogy a felhasználók bukfencezzenek vagy durván játszanak a termékekben.
19. Ne hagyja, hogy a felhasználók élelmiszert, innivalót vagy rágógumit fogyasszanak az egységben.
20. Ne hagyja, hogy a felhasználók felmásszanak a medencefalakra, illetve azon lógnak.
21. A bejáratot mindig hagyja akadálymentesen.

## Termékleírás

Cikk	Életkor	Felhasználók maximális száma	Maximális teherbírás	Maximális esési magasság
53301	5-10 év	5	270kg (600 font)	192cm/76hüvlyk
53303	5-10 év	7	381kg (840 font)	167cm/66hüvlyk
53305	5-10 év	9	490kg (1081 font)	167cm/66hüvlyk
53343	3+év	4	150kg (330 font)	30cm/12hüvlyk
53345/53349	5+év	5	270kg (600 font)	143cm/56hüvlyk
53347	5+év	3	162kg (360 font)	135cm/53hüvlyk
53351	5+év	9	490kg(1080 font)	145cm/57hüvlyk

## LÉG FŪVÓRA VONATKOZÓ FIGYELMEZTETÉS

1. Amikor a készülék nincs használatban, illetve tisztítás előtt válassza le a készüléket a tápkimenetről.
2. Az áramütés elleni védelem érdekében ne merítse az egységet, a kábelt vagy a dugaszt vízbe vagy egyéb folyadékba.
3. **VESZÉLY!** Karbantartás előtt válassza le a berendezést az áramellátásról, vagy csatlakoztassa le a tápegységről.
4. Ez a készülék nem használható fizikailag, érzékszervileg vagy szellemileg korlátozott, továbbá a kellő tapasztalattal vagy tudással nem rendelkező személyek (és gyermekek) által, kivéve felügyelet mellett, vagy ha készülék biztonságos használatával kapcsolatosan útmutatást kaptak egy a biztonságukért felelős személytől. A gyerekeket felügyelni kell, hogy ne hagyják játszani a készülékkel. (EU-n kívüli piacra szánt termék esetén)

Ez a készülék 8 éves kortól használható, illetve a fizikailag, érzékszervileg vagy szellemileg korlátozott, továbbá a kellő tapasztalattal vagy tudással nem rendelkező személyek a készüléket csak felügyelet mellett, vagy a készülék biztonságos használatával kapcsolatos ismeretek megszerzését és a járulékos veszélyek

megértését követően használhatják. A gyermekek nem játszhatnak a készülékkel. A tisztítást és felhasználó által végzendő karbantartást gyermekek csak felügyelettel végezhetik. (EU-s piacra szánt termék esetén)

5. A tápkábel sérülése esetén a sérült kábelt a veszély elkerülése érdekében a gyártóval, a gyártó szervizügynökségével vagy hozzájuk hasonlóan képzett személlyel le kell cseréltetni.

## LÉGFÚJÓ HASZNÁLATA

BE-/KIKAPCSOLÓ GOMB  
KI — O  
BE — I

### Fogyasztói tájékoztató adatlap játszótér burkolóanyagaihoz

Az Egyesült Államok Fogyasztói Termékbiztonsági Bizottsága (CPSC) becslései szerint az Amerikai Egyesült Államok sürgősségi osztályain évente megközelítőleg 100 000 játszótéri eszközökhöz köthető sérülést látnak el, amelyek a talajfelületre való esés nyomán jelentkeznek. Az ezen kockázati kategóriához köthető sérülések a legveszélyesebb játszótéri sérülések közé tartoznak, mivel sok esetben halált eredményezhetnek, különösen ha

fejsérülés történik. A játszótéri felszerelés alatti és körüli felület nagymértékben képes befolyásolni azt, hogy egy esés nyomán jelentkező sérülés mennyire komoly következményekkel jár. Egyértelmű, hogy egy ütéseinyelő felületre való esés kisebb valószínűséggel jár súlyos sérüléssel, mintha kemény felületre esne az áldozat. A játszótéri felszereléseket soha nem szabad kemény felületekre, így például betonra vagy aszfaltra helyezni, és bár a fű jó megoldásnak tűnhet, a nagy forgalmú területeken a füves rész keményen összedöngölt földfelületté válhat. A darált keregből, faforgácsból, finom homokból vagy finom sóderből készült felület sokkal jobb ütéseinyelő tulajdonságokkal rendelkezik, amennyiben

megfelelő mélységben található a játszótéri felszerelés alatt és körül.

Az alábbi listában olvasható a maximális magasság, amelyről leesve egy gyermek várhatóan nem szenved életveszélyes fejsérülést, ha négy különböző típusú anyaggal feltöltött felületre esik, amennyiben ezen anyagok beépítése és karbantartása 150 mm-es, 225 mm-es és 300 mm-es mélységben történik.

### Esési magasság milliméterben, amely nyomán valószínűleg nem jelentkezik életveszélyes fejsérülés

Anyagtípus	Anyagmélység		
	150 mm	225 mm	300 mm
Duplán darált fakéreg	1800	3000	3300
Faforgács	1800	2100	3600
Finom homok	1500	1500	2700
Finom sóder	1800	2100	3000

Mindazonáltal azt is el kell ismerni, hogy lehetetlen feladat az esésből fakadó összes sérülés megelőzése, a talajfelülettől függetlenül. Javasoljuk, hogy a stationárius felszerelések, így például mászóak és csúszdák körül legalább 1800 mm-es körben alkalmazzon ütéseinyelő anyagot. Mindazonáltal a gyermekek szándékosan is leugorhatnak mozgó hintáról, ezért az ütéseinyelő anyagnak ki kell terjednie a hinta elé és mögé a forgáspont magasságának a kétszereséig; a magasságot közvetlenül a forgáspont alatti ponttól mérje egészen a tartószerkezeten található forgáspontig. Jelen tájékoztató csupán különböző anyagok ütéseinyelő tulajdonságának egymás közötti összehasonlítására szolgál. Nem javasoljuk kiemelten egyik anyagot sem a másikhoz képest. Mindazonáltal mindegyik anyag csak abban az esetben tud hatékony lenni, amennyiben megfelelő karbantartásban részesül. Az anyagokat rendszeres időközönként ellenőrizze és pótolja az illető felszerelés számára megfelelő mélység eléréséhez. Az anyagválasztás függ a játszótéri felszerelés típusától és magasságától, az anyag adott régióban való elérhetőségétől

és az anyag beszerzési költségétől. Jelen tájékoztató az Egyesült Államok Fogyasztói Termékbiztonsági Bizottsága „Playground Surfacing — Technical Information Guide” (Játszótéri felületek — Műszaki tájékoztató útmutató) és „Handbook for Public Playground Safety” (Kézikönyv közterületi játszóterek biztonságához) kiadványain alapszik.

### ÁRTALMATLANÍTÁS:



Az áthúzott kerek szemétkosár jelentése: Ne dobja ki az elektromos berendezést a többi háztartási hulladékkal együtt, számukra használja az e célra rendszeresített külön gyűjtőládákat.

A helyi önkormányzatnál kérhet információt a használt eszközök leadásának módjáról.

Amennyiben az elektromos berendezések szemétdörrökbbe vagy szeméttelpekre kerülnek, a bennük lévő veszélyes anyagok a talajvízbe szivároghatnak és ily módon a táplálékláncba kerülhetnek, károsítva egészségét vagy közérzetét. Ha régi berendezéseit újakra cseréli, a kiskereskedőnek jogi kötelessége az Ön által leadott elhasznált régi berendezésnek az ártalmatlanítás céljából való térítésmentes átvétele.

## Összeszerelési utasítások

### Elhelyezés:

Kizárólag vízszintes, füves területre állítsa fel. Ne használja kővezett vagy kemény felületeken. A kiválasztott terület legyen mentes a kövektől, hupliktól, lyukaktól, botoktól stb. A vízi park felállítási helyét úgy válassza meg, hogy az minimum 10 láb (305 cm-re) legyen szabadon álló szerkezetektől vagy akadályoktól. Ezen csoportba tartoznak: házak, garázsok, kerítések, fák, játszótéri felszerelések, nagy kövek stb.

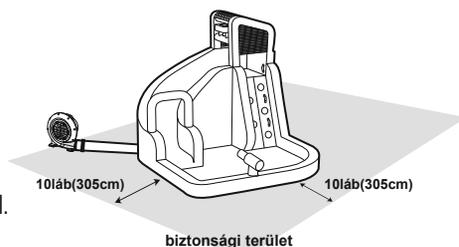

### Összeszerelés

Megjegyzés: 1. A rögzítőszegek megfelelő használatát elősegítendő vízszintes és szilárd füves vagy földes területre helyezze.

2. A jobb rögzítés érdekében a rögzítőszegeket adott szögben szúrja le egészen a talajszint alá, így csökkentve a megbotlás veszélyét.

3. Rögzítési pontok: #53301,#53303: 8; #53305,#53349: 9; #53343,#53345,#53347:10; #53351:11.

**Figyelem:** Mindegyik biztosítózsákát tölts meg 40 font (18 kg) vízzel. A park használatához mindegyik biztosítózsák rögzítése szükséges (Kizárólag #53301,#53303,#53345,#53347 cikkszámok esetében).

Felfújást követően a légfújónak folyamatosan kell működnie, míg a gyermekek játszanak.

### Víz leeresztése és levegő kiengedése

**FONTOS:** A vízi parkból engedje le az összes vizet, így megelőzve a penész kialakulását. A termékek elraktározás előtt teljesen száraznak kell lennie. Ne hajtsa össze és tegye el a vízi parkot mindaddig, amíg belül bármennyire is nedves.

**FONTOS:** A víz leeresztése és a levegő kiengedése előtt az összes gyermeknek el kell hagynia a vízi parkot.

1. Kapcsolja ki a kerti tömlő vezérlését, és csatlakoztassa le a csőről.
2. Kapcsolja ki a légfújó motort, és húzza ki az aljzatból. Amennyiben úgy látja, hogy a légfújó vizes lehet a víz leengedésekor, helyezze a légfújót víztől védett területre.
3. Nyissa a vízszelpepet, és eressze le a vizet.
4. Távolítsa el a rögzítőszegeket, és húzza el a vízi parkot egy száraz területre attól a helytől, ahol leeresztette a vizet.
5. Ismét biztosítsa a vízi parkot rögzítőszegekkel, csatlakoztassa a légfújót, kösse a felfújó csövet a légfújóhoz, majd csatlakoztassa és kapcsolja be a légfújót.
6. Hagyja a vízi parkot felfújva, amíg az összes megrekedt víz elpárolog, és a vízi park száraz marad.
7. Amint a vízi park teljes mértékben megszáradt, kapcsolja ki a légfújót, és húzza ki az aljzatból.
8. Távolítsa el a vízi parkról, és ürítse ki a víztől a vízi park tömlőszerelvényét. Bontsa ki a húzószinórt a rövid kimeneti csőnél, és hagyja, hogy a vízi parkból az összes levegő távozzon. Távolítsa el a tömlőszerelvényt, és kösse össze becsipődések nélkül.

### A VÍZI PARK KARBANTARTÁSA

1. A medencék vizét gyakran cserélje (különösen forró időben), vagy amikor láthatóan szennyezetté válik, a piszkos víz káros a felhasználók egészségére.
2. Minden szezon előtt, illetve a használat során rendszeres időközönként ellenőrizze a terméket, hogy nincs-e rajta sérülés. Amennyiben ezek az ellenőrzések elmaradnak, a játék felborulhat vagy egyéb módon okozhat veszélyes helyzetet.
3. Minden használat előtt tisztítsa meg a terméket, és távolítsa el az összes összegyűlt hulladékot. Törölje át a terméket egy száraz törölkendővel vagy egy semleges, nem tűzveszélyes, nem mérgező tisztítószerves oldattal vagy tiszta vízzel átitatott törölkendővel.

## A LÉGFÚJÓ KARBANTARTÁSA BÁRMILYEN SZERVIZELÉS VAGY TISZTÍTÁS ELŐTT CSATLAKOZTASSA LE AZ ELEKTROMOS TÁPELLÁTÁST.

1. SZÁRAZ TÖRLŐKENDŐVEL FINOMAN TÖRÖLJE ÁT AZ ÖSSZES FELÜLETET.
2. TÁROLJA SZÁRAZ, HŰVÖS HELYEN, GYERMEKEKTŐL TÁVOL.

## Tárolás

**FONTOS:** 1. Soha ne raktározza a vízi parkot, amíg nedves. Mielőtt összehajtaná tároláshoz, hagyja, hogy a termék kiszáradjon. Minden használatkor kövesse az összes fenti utasítást.  
2. A parkot biztonságos helyen, a fulladásveszély megelőzése érdekében gyermekektől távol tárolja. Amikor nincs használatban, soha ne hagyja a parkot vagy a légfűtőt a szabadban.

1

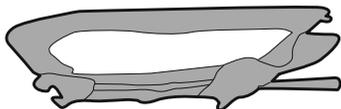

Hajtsa be a vízi park összes részét a középpont felé.  
Megjegyzés: Amennyiben az alsó felület továbbra is nedves, összehajtás előtt hagyja megszáradni a szabad levegőn.

2



Megjegyzés: Ne helyezze a vízpermetező csöveket a vízi parkba, amikor összetekeri a vízi parkot.

A vízi parkot tekerje össze szorosan, és nyomja össze az anyagot az összes levegő eltávolításához.

3

Az összetekert felújítható parkra csúsztassa fel a hordtáskát. Forgassa át a táskát és a parkot, zárja a táskát, majd a parkot és a légfűtőt helyezze száraz helyre. A vízpermetező tömlőszerelvény élettartamának a meghosszabbítása érdekében megfelelően szellőző helyen tárolja. Ne tárolja a park többi részével együtt.



## Javítótapaszra vonatkozó utasítások

A meghibásodott alkatrészeket az utasítások szerint cserélje. Tartsa meg jövőbeli referencia céljából.

1

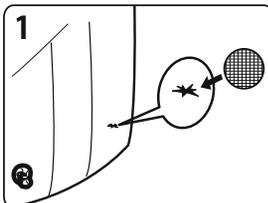

2

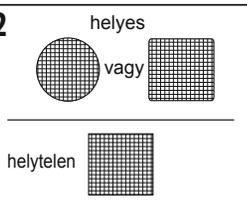

1. Engedje ki a levegőt az alkatrészből, tisztítsa meg a területet, és hagyja alaposan megszáradni.
2. Várjon le egy darabot a javítótapaszból a szükséges méretnek megfelelően, és keressze le a sarkokat. (Lásd az 1. és 2. ábrát).
3. A javítótapasz felhelyezése:
  1. számú opció: Viniltapasz használata esetén. Távolítsa el a ragadós hátlapot a tapaszról, helyezze a tapaszt a sérült területre, és preselje ki az esetleges buborékokat.
  2. számú opció: Anyagból készült tapasz és ragasztó használata esetén (ragasztót nem mellékelünk). Csak a javítandó területhez szükséges mennyiségű ragasztót (nincs mellékelve) vigyen fel, és nyomja határozottan a kilyukadt területre.
4. Hagyja a ragasztót 30 percig megkötni, mielőtt ismét felújítja a terméket.

**Figyelmeztetés:** A javítótapaszt kizárólag felnőtt viheti fel. Tartsa gyermekektől távol.

## Hibaelhárítás

PROBLÉMA	OK
A motor nem működik	<ol style="list-style-type: none"> <li>1. Nem kapcsolta be a motort a kapcsolóval.</li> <li>2. Az áramkör nyitott vagy gyenge az érintkezés.</li> <li>3. Az elektromos kapacitás sérült.</li> <li>4. Kemény tárgyak lefojtják a motort.</li> </ol>
A motor működik, azonban súroló zajt ad ki.	<ol style="list-style-type: none"> <li>1. A lapátkerék csavarjai kilazultak.</li> <li>2. Idegen tárgyak kerültek a légfűjőba.</li> </ol>
A motor nem képes normálisan működni.	<ol style="list-style-type: none"> <li>1. A feszültség instabil.</li> <li>2. A motort károsította a pára.</li> <li>3. Az elektromos kapacitás meghibásodott.</li> <li>4. A lapátkerék meglazult.</li> </ol>

# BRUKSANVISNING

**VIKTIGA SÄKERHETSANVISNINGAR VÄNLIGEN LÄS NOGA INSTRUKTIONERNA INNAN DU ANVÄNDER DENNA PRODUKT. ANVÄNDNING AV PRODUKTEN. OM DU INTE FÖLJER INSTRUKTIONERNA KAN DET LEDA TILL ALLVARLIG OCH DÖDLIG SKADA.**

## ⚠ VARNING

**⚠ VARNING**

Förebygg drunkning



Barn under 5 år och speciellt småbarn löper hög risk för drunkning. Ha nära uppsikt över barn som vistas i eller i närheten av den här uppblåsbara anordningen. Töm den uppblåsbara anordningen eller förhindra åtkomst när den inte används.



Varning: Lämna aldrig ditt barn oövervakat – drunkningsrisk. Ha alltid översikt över barnen—håll dem på armlängds avstånd. Töm poolen och förvara på säker plats när den inte används.

**VARNING! BARN HAR DRUNKNAT I PORTABLA POOLER KRÄVER EN VUXENS ÖVERSIKT HELA TIDEN, LÄMNA ALDRIG BARNEN UTAN TILLSYN I ELLER VID POOLEN-HÅLL DEM INOM ARMLÄNGDS AVSTÅND. TÖM DÅREFTER OCH FÖRVARA SÄKERT ANVÄNDNING.**

### VARNING

1. Måste monteras av en vuxen.
2. Placera produkten på en plan yta minst 3m från byggnader eller hinder, såsom staket, garage, hus, överhängande grenar, tvättlinor eller elektriska ledningar.
3. Vi rekommenderar att ha ryggen mot solen vid lek.
4. Endast för hemmabruk.
5. Endast för utomhusbruk.
6. Barn kan drunkna i en väldigt liten mängd vatten. Töm poolen när den inte används.
7. Ändringar som görs på originalenheten av konsumenten (som till exempel tillägg av tillbehör) ska utföras i enlighet med tillverkarens anvisningar.
8. Blåsanordningen och barnpoolen bör installeras på ett absorberande och stötdämpande underlag som sand, träbark spån, gummi och skum och bör inte installeras på betong, asfalt eller annat hårt underlag.
9. Den här leksaken är inte säker om inte förankringsanordningen inte används, leksaken kan lyftas av endast svag vind. Använd inte produkten om vindstyrkan (vindhastigheten) är högre än 20 mph.
10. Användning av poolen kan ge upphov till solskador av exponerad hud. Se till att kläderna täcker såväl armar och ben som bälen.
11. Barn har blivit skadade av att falla på blåsanordningar. Se till att blåsanordningen är placerad minst 2.5m från leksaken.
12. Spara instruktionerna för montering och installation för framtida behov.
13. Om instruktionerna för användning och utförande inte följs finns risker för allvarlig och dödlig skada
14. Kontrollera alltid alla ankare innan och under användning.
15. Föräldrarna måste avlägsna hjälmar, lösa kläder, halsdukar, huvudbonader, skor och glasögon samt alla vassa och hårda föremål från deras fickor eftersom de kan punktera ytan.
16. För att undvika elektriska stötar ska fläkten inte rengöras med vatten.
17. Använd inte förlängningssladd till den här produkten.
18. Låt inte användarna göra somersaults eller leka vilda lekar.
19. Tillåt inte mat, dryck eller användning av tuggummi i anordningen.
20. Låt inte användarna klättra eller hänga på innerväggarna.
21. Håll alltid ingången fri från hinder.

### Produktbeskrivning

Föremål	Ålder	Maximalt antal användare	Maximal viktkapacitet	Maximal fallhöjd
53301	5-10 år	5	270kg (600 font)	192cm/76"
53303	5-10 år	7	381kg (840 font)	167cm/66"
53305	5-10 år	9	490kg (1081 font)	167cm/66"
53343	3+år	4	150kg (330 font)	30cm/12"
53345/53349	5+år	5	270kg (600 font)	143cm/56"

53347	5+år	3	162kg (360 font)	135cm/53"
53351	5+år	9	490kg(1080 font)	145cm/57"

## VARNING FÖR LUFTFLÄKTEN

1. När anordningen inte används och innan rengöring ska uttag kopplas ut.
2. För att skydda mot risk för elektriska stötar, sänk inte ned fläkten, sladden eller kontakten i vatten eller annan vätska.
3. FARA! Koppla ur eller dra ur sladden från eluttaget innan underhåll.
4. Denna apparat är ej avsedd att användas av personer (däribland barn), med begränsad fysisk, mental eller sensorisk förmåga, eller bristande erfarenhet och kunskap, om inte denne har under uppsyn och instruktion om apparatens användning av en person som är ansvarig för dennes säkerhet. Barn bör hållas under uppsyn så de ej leker med apparaten. (För länder utanför EU)  
Denna apparat kan användas av barn från 8 års ålder och personer med nedsatt fysisk, sensorisk eller mental kapacitet eller brist på erfarenhet och kunskap om de är under uppsyn eller har instruerats gällande apparatens säkra användande och förstår farorna i samband med användandet. Barn bör inte leka med apparaten. Rengöring och underhåll skall inte göras av barn utan tillsyn. (För EU)
5. Om elkabeln är skadad måste den bytas ut av tillverkaren, dess serviceombud eller liknande behöriga personer för att undvika fara.

## FLÄKTENS FUNKTION

AV/PÅ-BRYTARE PÅ — O AV — I
-----------------------------------

### Konsumentinformationsblad för lekplatsunderlagsmaterial

USA:s kommitté för konsumentproduktsäkerhet (CPSC) uppskattar att cirka 100 000 fall av skador som behandlas i akutvården i USA härrör fall till markytan är relaterade till lekplatsredskap. Skador som medföljer olyckor av denna här typen verkar vara det mest allvarliga av lekplatsolyckor, och kan vara dödlig, speciellt när fallet innebär huvudskador. Ytan under och runt lekredskapet kan vara den viktigaste faktorn till hur omfattande skadan är vid ett fall. Det är självklart att ett fall på ett stötdämpande underlag är mindre benägen att orsaka en allvarlig skada än ett fall på ett hårt underlag. Lekplatsutrustning ska aldrig placeras på hårda underlag, som betong eller asfalt, samtidigt som gräs kan tyckas vara acceptabelt så kan det omformas snabbt till hårdförpackad jord i områden med hög belastning. Sönderdelad barkbeläggning, trä spån, fin sand eller fint grus anses acceptabelt som stötdämpande underlag när de installeras och behålls med ett tillräckligt djup under och runt lekredskap. Nedan listas den maximala höjden och fyra olika fyllnadsmaterial som inte anses uppgå livshotande huvudskador om barnet faller, om de är installerade och annehåller ett djup på 150mm, 225mm och 300mm.

Fallhöjd i millimeter och där livshotande huvudskada inte är att förvänta

Typ av material	Djup av underlagsmaterialet		
	150 mm	225 mm	300 mm
Findelad barkbeläggning	1800	3000	3300
Träspån	1800	2100	3600
Fin sand	1500	1500	2700
Fint grus	1800	2100	3000

Det bör dock inses att alla skador på grund av fall inte kan förebyggas, oavsett vilket underlagsmaterial som används. Det rekommenderas att ett stötdämpande material sträcker sig åtminstone 1 800 mm i alla riktningar från omkretsen av stationära lekredskap som klätteranläggningar och rutschbanor. Men eftersom barnen medvetet kan hoppa från en gunga i rörelse ska stötdämpande material finnas under gungan och sträcka sig med en distans gånger två av svängpunktens höjd framför och bakom gungan. Denna information är avsedd för att jämföra de relativa stötdämpande egenskaperna hos olika material. Inget material rekommenderas över något annat. De olika materialen är endast effektiva vid rätt underhållning. Materialet bör kontrolleras periodiskt och fyllas på för att upprätthålla korrekt djup som är nödvändig för den aktuella utrustningen. Valen av material beror på vilken typ och höjd lekredskapen har, materialets tillgänglighet i ett visst område och kostnad. Den här informationen är hämtad från CPSC-utgåvan "Lekplatsunderlag — Teknisk informationshandledning" och "Handbok för säkerhet av offentliga lekplatser".

#### AVYTTRING:



Förklaring av den överkorsade soptunnan med hjul:

Kasta inte bort elektriska apparater tillsammans med vanliga hushållssopor, utan använd anläggningar för källsortering. Kontakta dina lokala myndigheter för information om de insamlingsystem som finns tillgängliga.

Om du kastar bort elektriska apparater på soptimmor eller depåer, kan farliga ämnen läcka ned i grundvattnet och komma in i livsmedelskedjan, vilket kan skada din hälsa och välbefinnande.

När du ersätter gamla apparater med nya, är återförsäljaren skyldig att ta emot din gamla apparat för bortskaffning gratis.

## Installationsinstruktion

### Placering:

Använd endast på slätt gräsbevuxet område. Använd ej på stenbeläggning eller andra hårda underlag. Användningsområdet ska vara fritt från stenar, hål, stickor m.m. Vattenparkens installationsplats ska ha ett distansområde på minst 10ft (305cm) från byggnader eller hinder såsom staket, garage, hus, träd, lekplatsredskap, stora stenar, m.m.

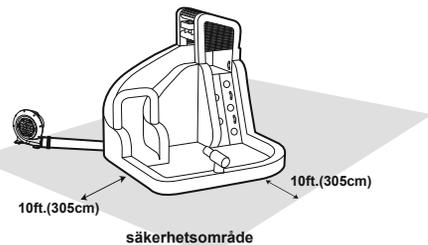

### Montering

- Obs: 1. Placera produkten på en plan gräsmatta eller jord för att kunna använda pinnarna ordentligt.  
2. Pinnarna ska placeras i hörnen för bättre ankring och tryckas ner i marken för att minska risken för tipping och att vattenparken välter.  
3. Ankarpunkter: #53301,#53303: 8; #53305,#53349: 9; #53343,#53345,#53347:10; #53351:11.

**Var uppmärksam på:** Varje ankarväska ska fyllas till 40lbs.(18kg) med vatten. Varje ankarväska måste vara fäst när vattenparken används (Endast för #53301,#53303;#53345;#53347). Efter uppblåsning ska fläkten vara kontinuerligt igång när barnen leker.

### Dränering & Tömning

**VIKTIGT:** Töm vattenparken från allt vatten för att förhindra mögel och svamp. Produkten ska vara helt torr innan den läggs undan för förvaring. Vik inte ihop vattenparken och förvara om den fortfarande är fuktig.

**VIKTIGT:** Se till att det inte finns några barn i lekparken när den töms på vatten och luft.

1. trädgårdsslangen och avlägsna den från tuben.
2. Stäng av fläktens motor och ta ur kontakten. Flytta fläkten till Torrt underlag om den Blir blöt av dränerings vatten.
3. Öppna vattenventilen och töm ut vattnet.
4. Ta ut pinnarna och flytta vattenparken Från dräneringsvattnet till torrt område.
5. Återställ vattenparken och Fläkten, sätt på blästuben på fläkten, och återanslut och sätt på fläkten.
6. Lämna vattenparken uppblåst tills allt återstående vatten har avdunstats och vattenparken är torr.
7. När vattenparken är helt torr, stäng av fläkten och dra ur kontakten.
8. Ta bort vattenslangaggregatet från vattenparken. Knyt upp dragskon från det korta utloppsroret och låt vattenparken tömmas fullständigt. Ta bort vattenslangen och linda ihop den utan att göra knutar.

#### UNDERHÅLL AV VATTENPARKEN

1. Byt ofta poolvattnet (särskilt vid varmt väder) eller när det märkbart är förorenat, orent vatten är skadligt för användarens hälsa.
2. Kontrollera produkten för eventuella skador i början av varje säsong och med regelbundna intervaller då den används. Om Kontrollerna inte utförs korrekt kan denna sportleksak välta eller på annat vis bli en fara.

3. Rengör vattenparken och avlägsna den från skräp innan den används. Torka produkten med en torr trasa eller med neutralt, ej brandfarligt, giftfritt saneringsmedel eller endast med vatten.

## UNDERHÅLL LUFTFLÄKT

ELFÖRSÖRJNINGSKÄLLAN MÅSTE KOPPLAS BORT INNAN NÅGON TYP AV SERVICE ELLER RENGÖRING GÖRS.

1. ANVÄND EN TORR TRASA FÖR ATT FÖRSIKTIGT RENGÖRA ALLA YTOR.
2. FÖRVARAS PÅ EN SVAL, TORR PLATS OCH UTOM RÄCKHÅLL FÖR BARN.

### Förvaring

**VIKTIGT:** 1. Förvara aldrig vattenparken när den är våt. Låt den torka helt innan den monteras ihop för förvaring. Följ samtliga tidigare nämnda instruktioner innan varje användning.

2. Förvara vattenparken på ett säkert ställe och utom räckhåll för barn för att förhindra kvävningssrisker. Lämna vare sig parken eller fläkten ute när de inte används.

1

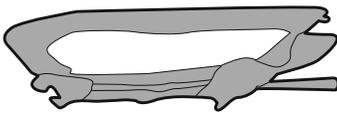

Vik samtliga av vattenparkens delar in mot mitten.  
Obs: Om bottenytan fortfarande är fuktig, låt den lufttorka innan den viks ihop.

2



Obs: Placera inte vattenspridningsslangen inuti vattenparken när den viks ihop

Rulla ihop vattenparken tätt och komprimera anläggningen så att all återstående luft trycks ut.

3

Skjut transportväskan över den ihoprullade luftparken, vänd väskan och lägg i parken, stäng väskan och förvara parken och fläkten på en torr plats. För att förlänga vattenspridningsslangens livslängd förvara den på en plats som är tillräckligt ventilerat. Förvara dem inte tillsammans med vattenparken.

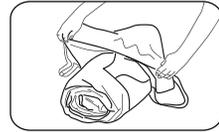

### Instruktioner för lagningslapp

Byt ut defekta delar enligt anvisningarna.

Behåll dem för framtida behov.

1

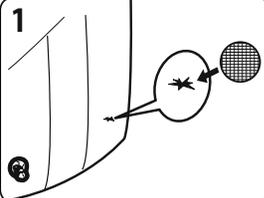

2

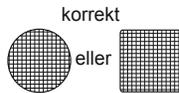

korrekt

eller

inkorrekt



1. Kontrollera produkten, rengör området och låt det torka ordentligt.

2. Klipp den bit som behövs av lagningslappen och runda hörnen (se bild 1&2).

3. Applicera lagningslappen:

Alternativ #1: Använd vinylslappen.

Ta bort den självhäftande tejen från lagningslappens baksida, och placera den på det skadade området och släta ut alla bubblor.

Alternativ #2: Använd tyglapp och lim (medföljer ej).

Lägg endast på den mängd av lim (medföljer ej) som behövs för att täcka området som ska lagas och tryck fast lappen ordentligt över punkteringen.

4. Låt sitta i 30 minuter före upplåsning.

**Varning:** Lagning med lagningslapp måste utföras av en vuxen person.

Håll barn utom räckhåll.

### Felsökning

PROBLEM	ORSAK
Motorn kör inte	<ol style="list-style-type: none"> <li>1. Brytaren är inte påslagen.</li> <li>2. Kretsen är öppen eller ingen riktig kontakt.</li> <li>3. Elkapaciteten är skadad.</li> <li>4. Igensatt av hårda objekt.</li> </ol>
Motorn kör men hjulen gör ett skrapande ljud	<ol style="list-style-type: none"> <li>1. Skruvarna på skovelhjulet är lösa.</li> <li>2. Främmande föremål i luftfläkten</li> </ol>
Motorn går inte normalt	<ol style="list-style-type: none"> <li>1. Instabil spänning</li> <li>2. Motorn har påverkats av fukt.</li> <li>3. Elkapaciteten är felinställd.</li> <li>4. Pumphjulet är löst.</li> </ol>

# #53301

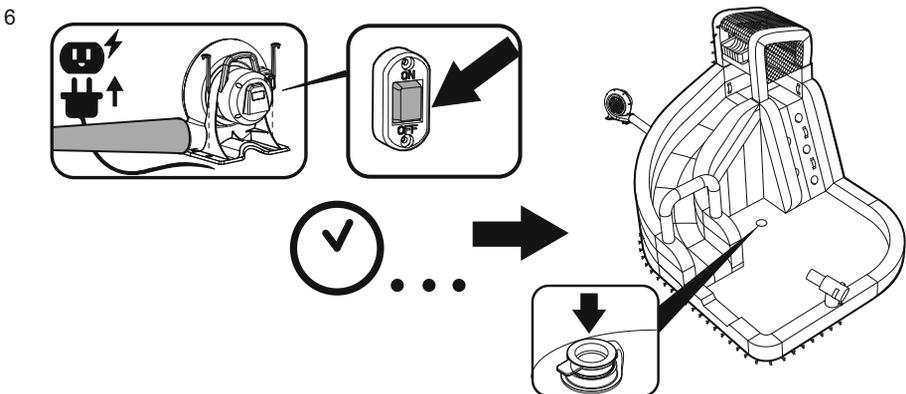
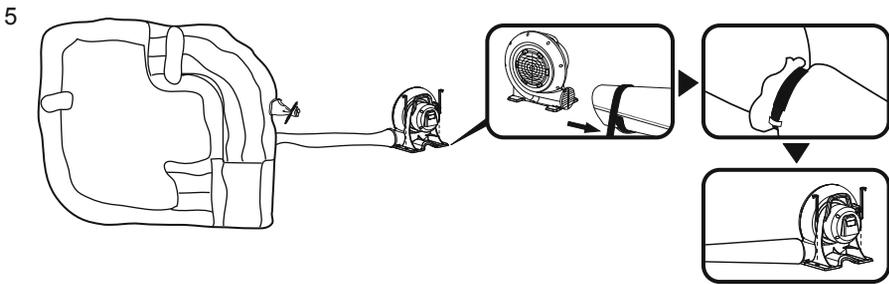
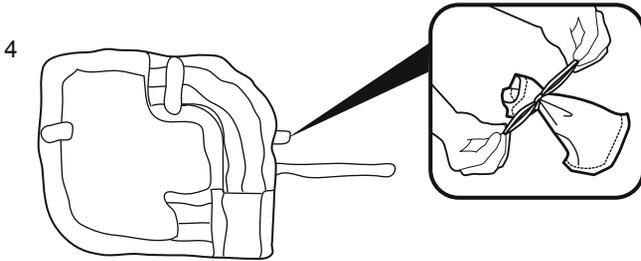
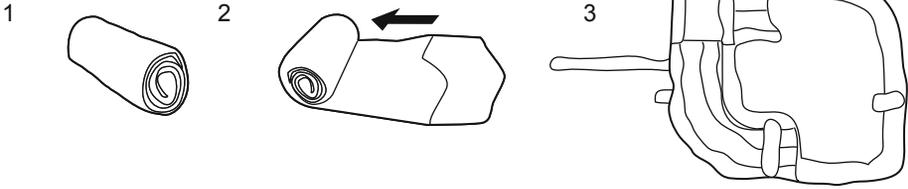

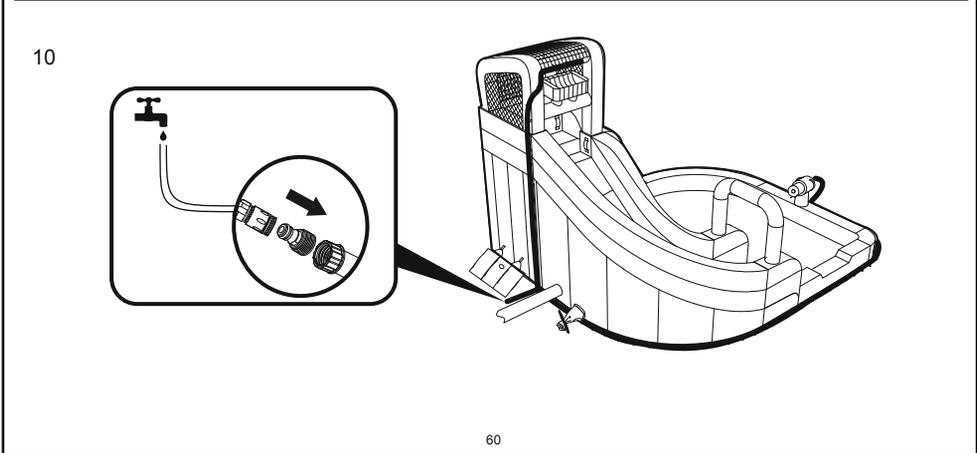
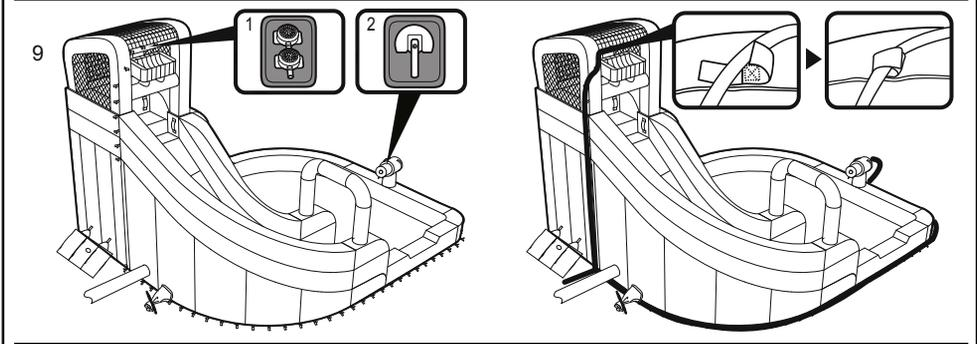
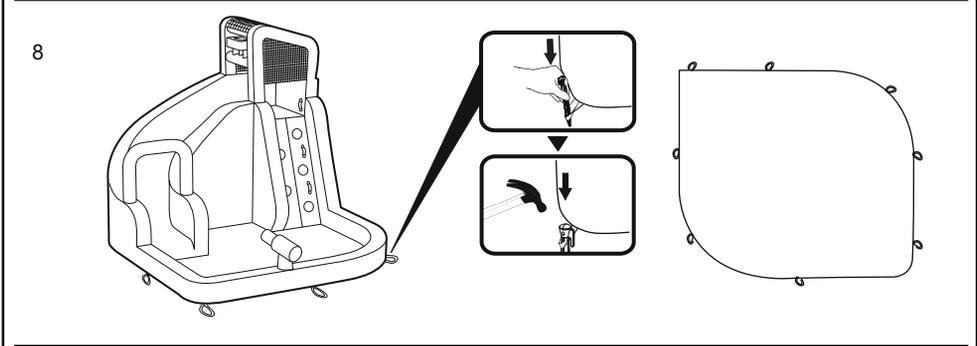
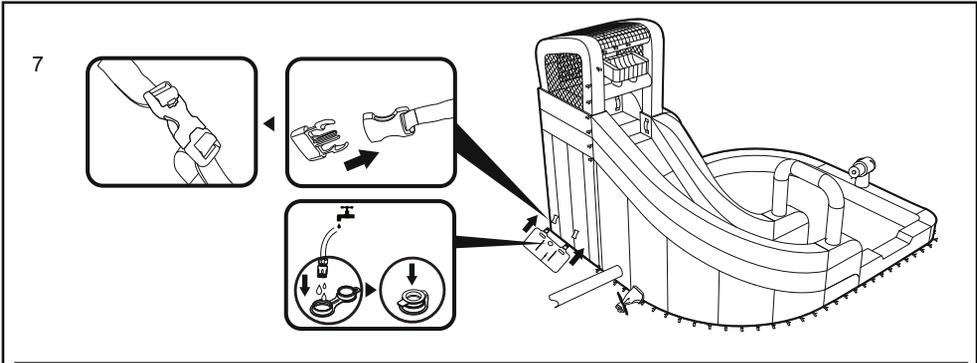

# #53303

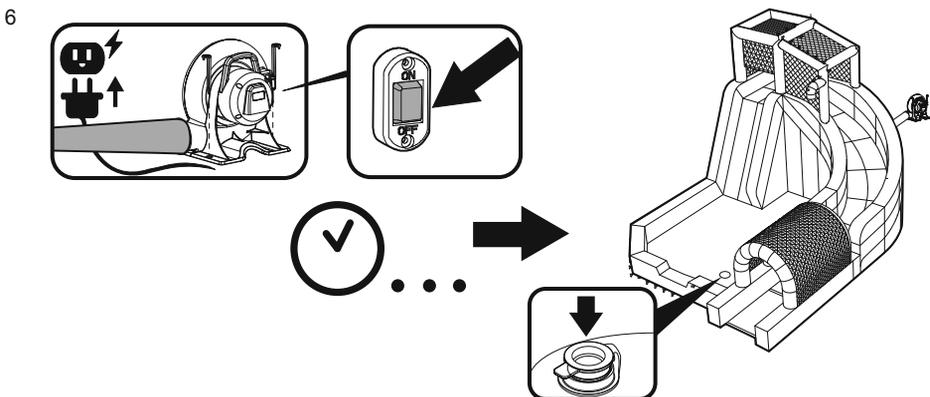
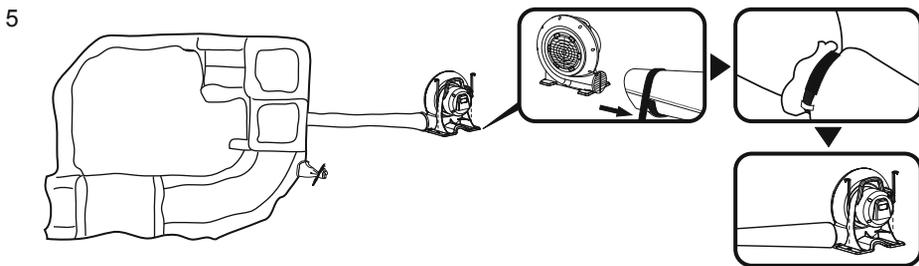
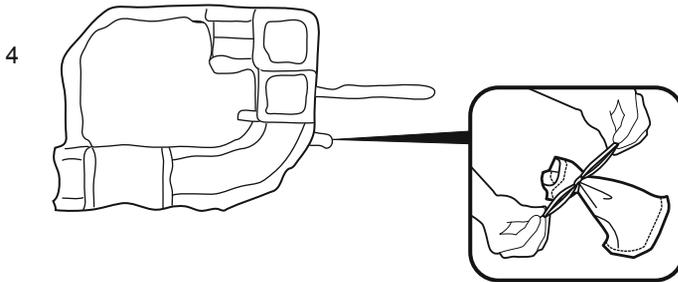
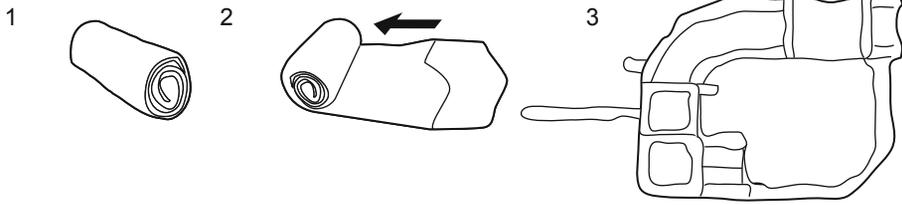

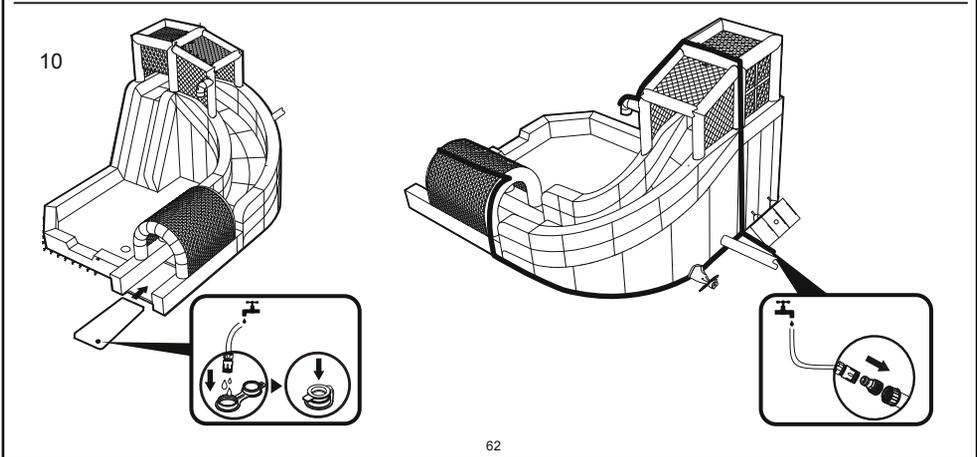
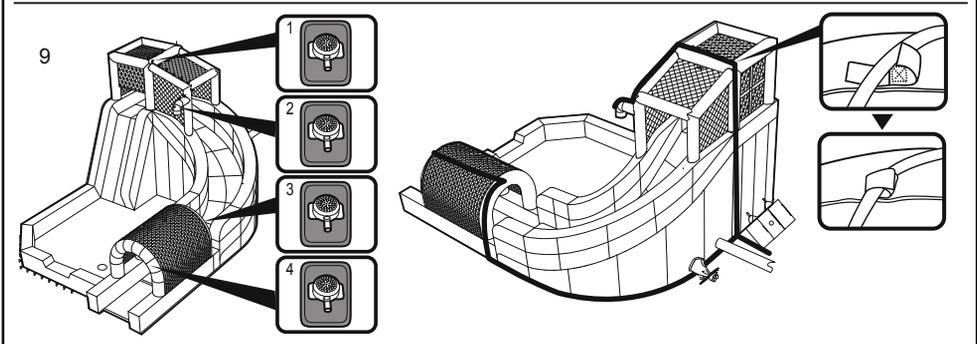
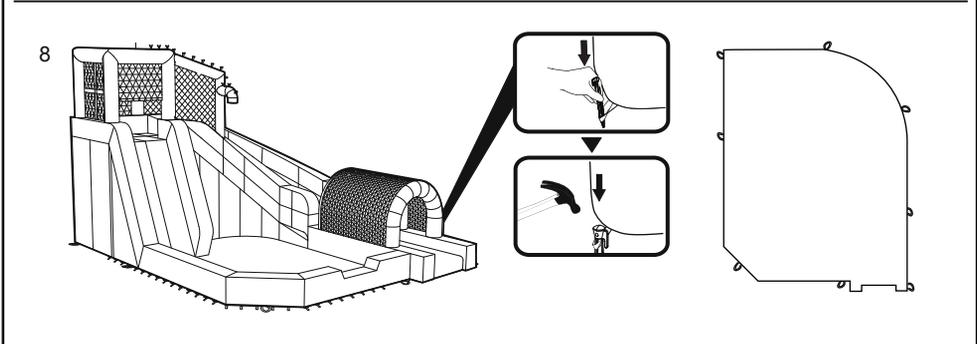
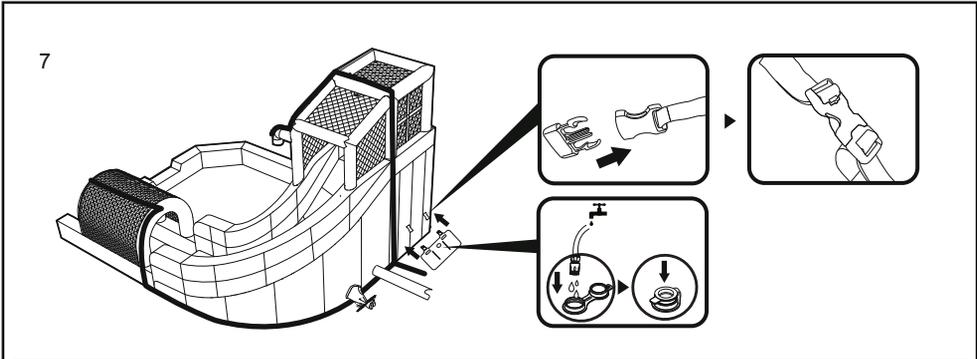

# #53305

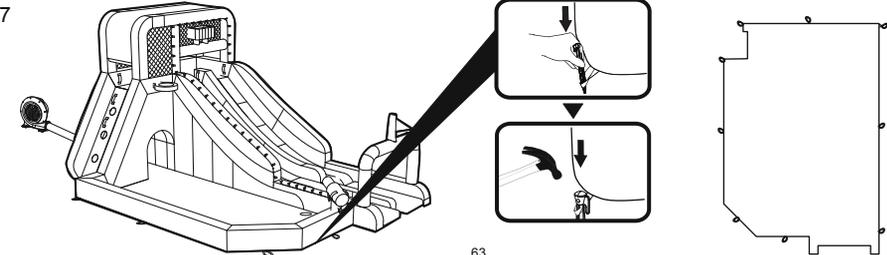
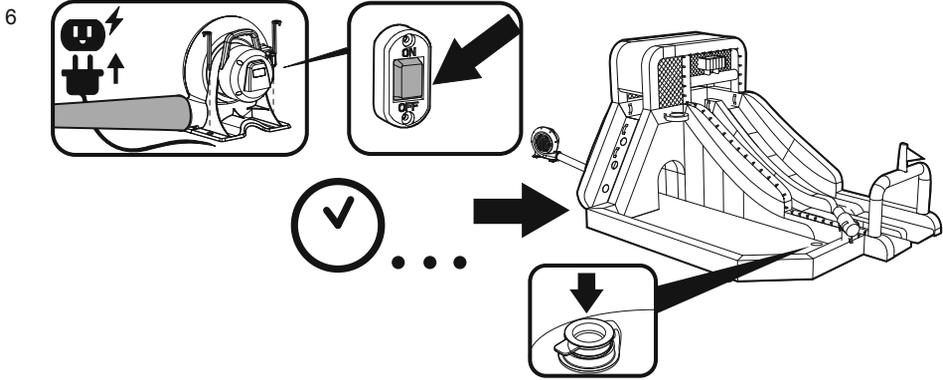
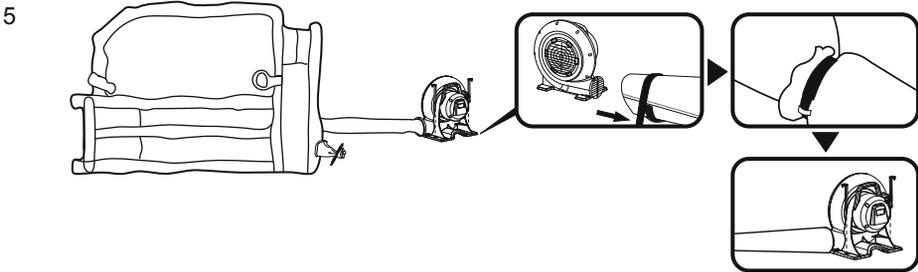
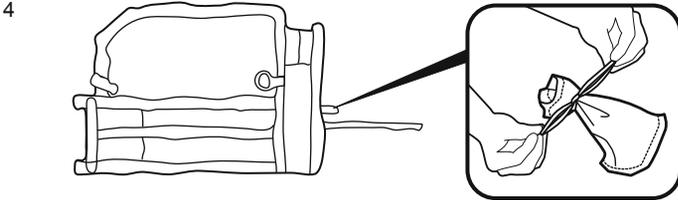
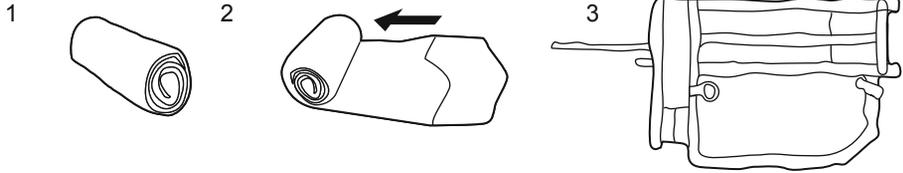

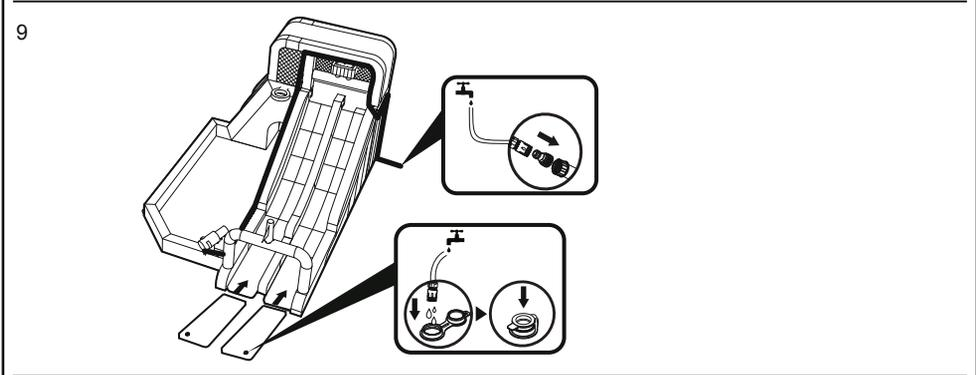
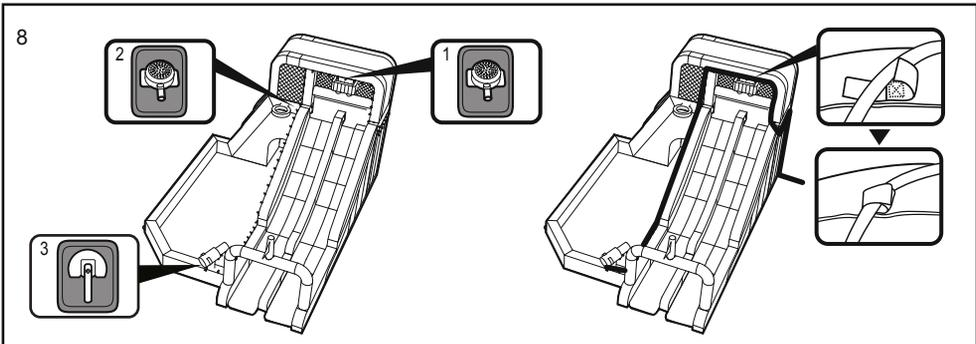

**#53343**

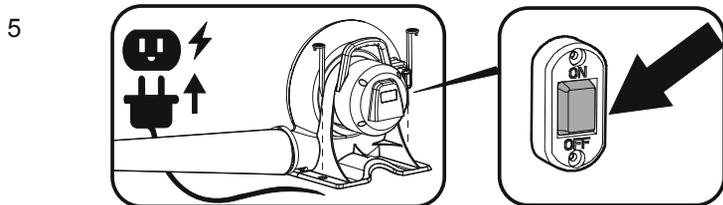
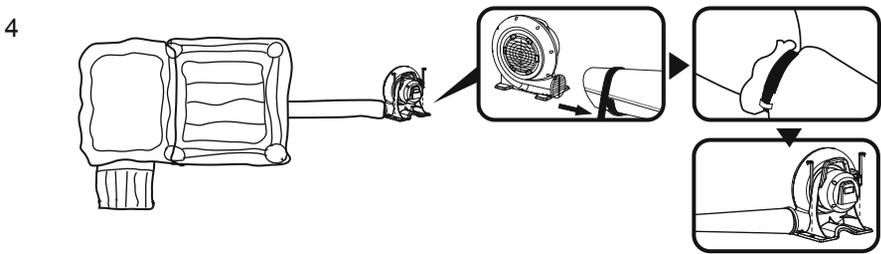
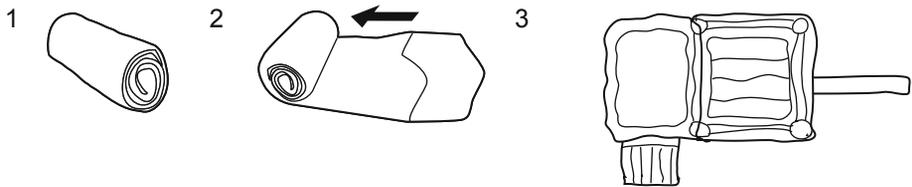

6

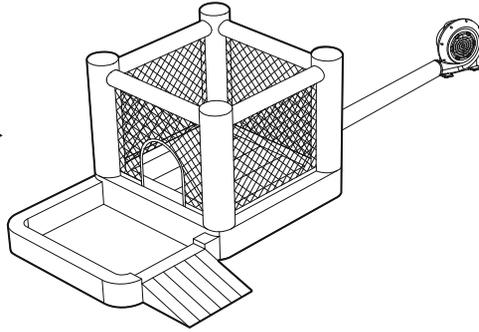

7

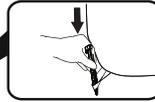
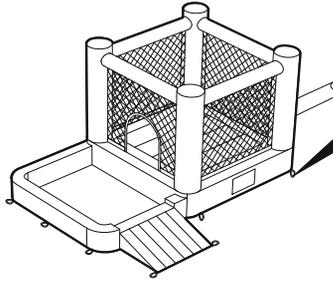
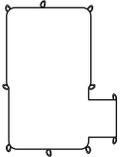

8

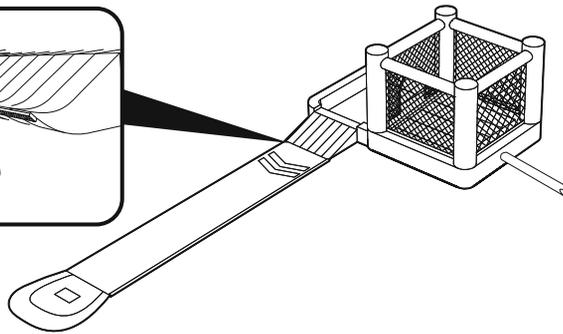
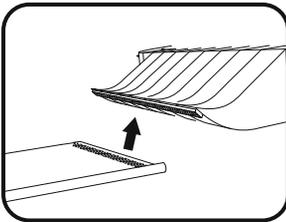

9

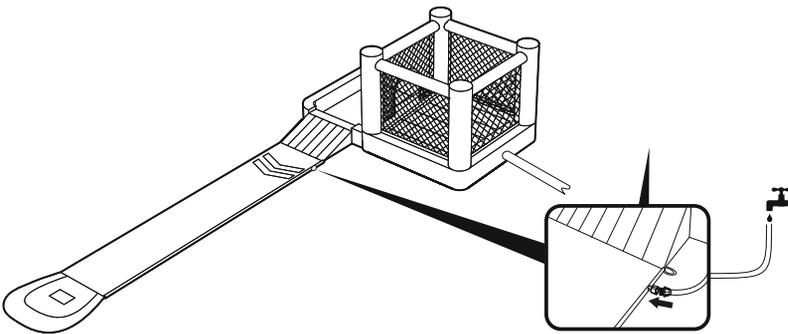

# #53347

1



2

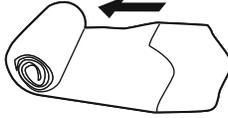

3

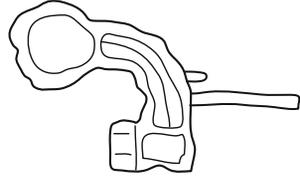

4

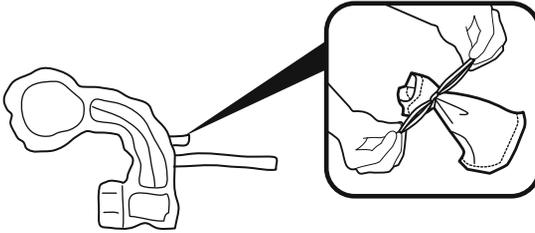

5

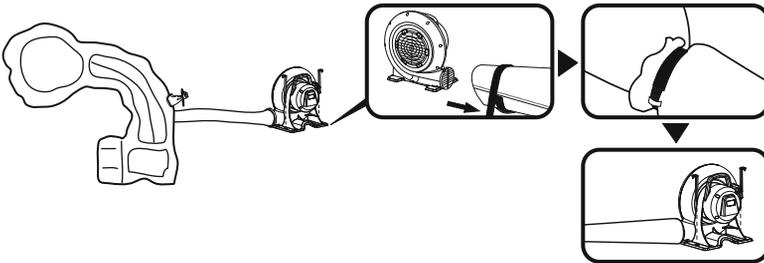

6

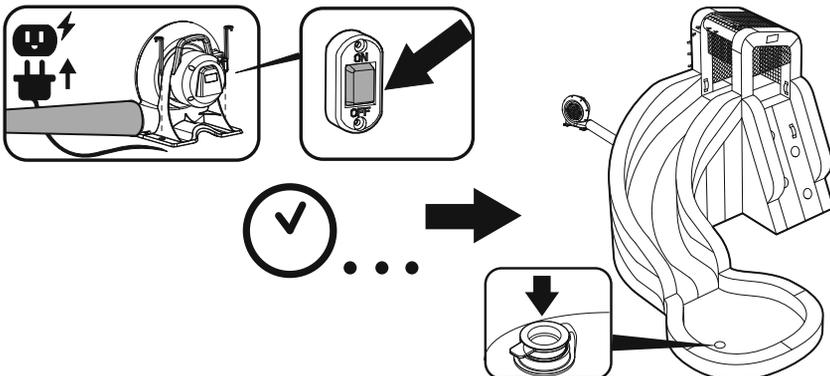

7

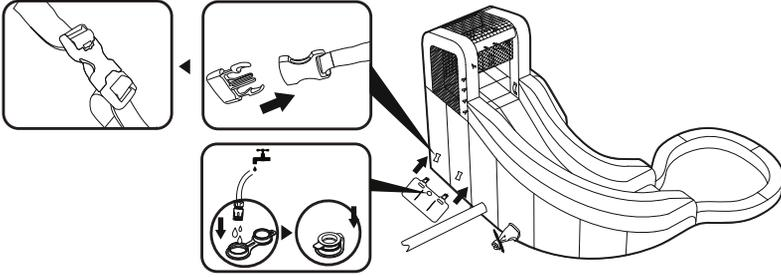

8

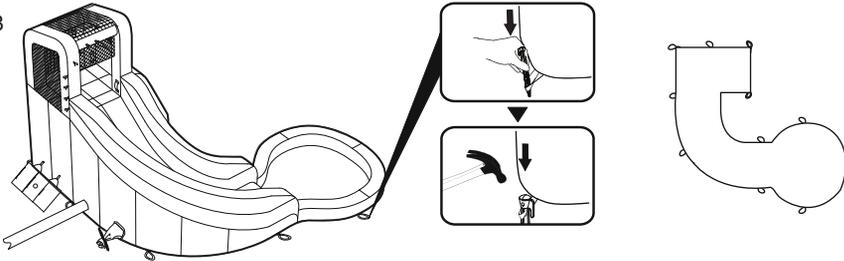

9

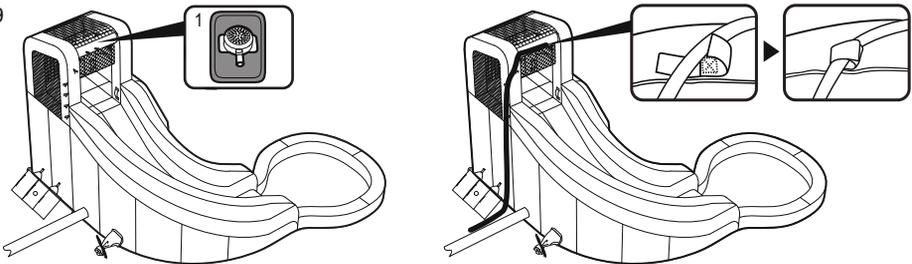

10

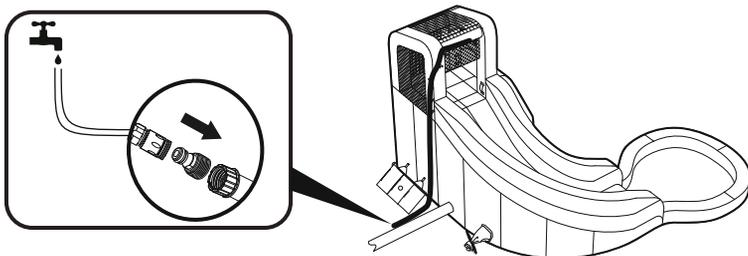

# #53349

1



2

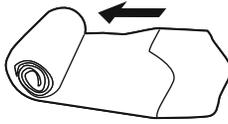

3

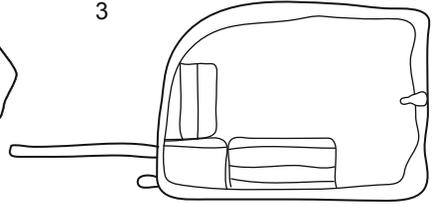

4

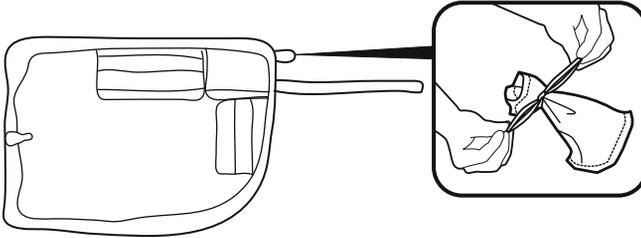

5

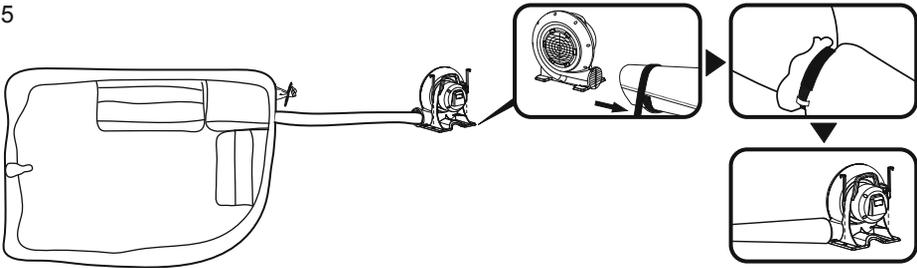

6

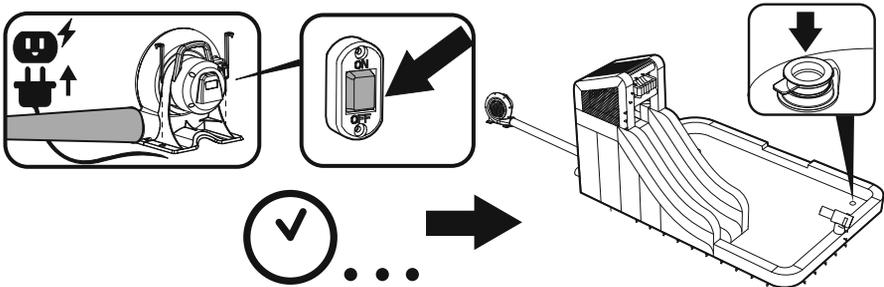

7

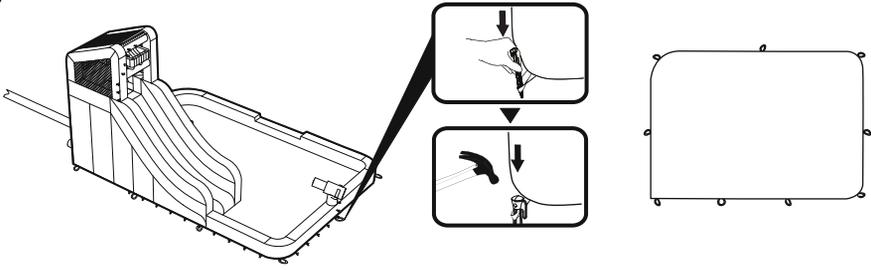

8

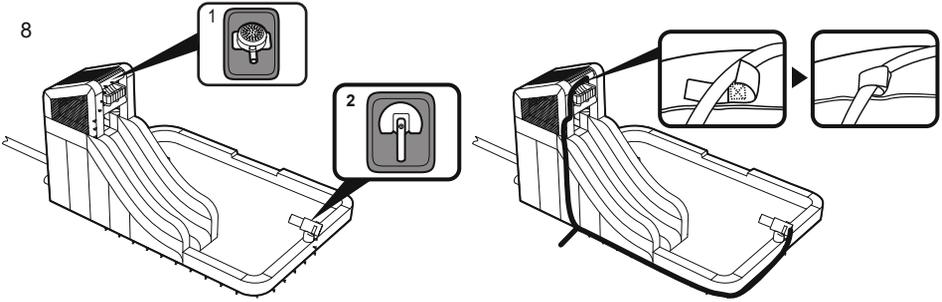

9

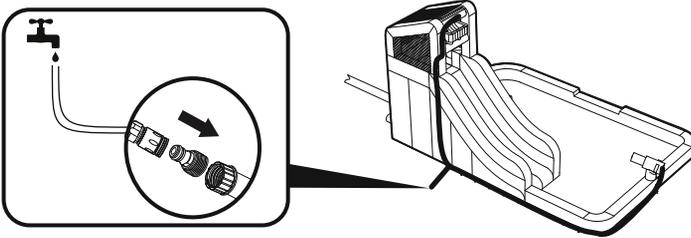

# #53345

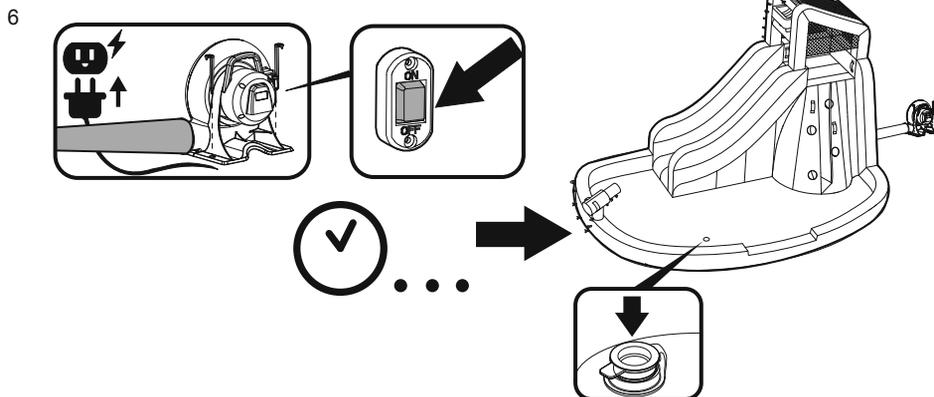
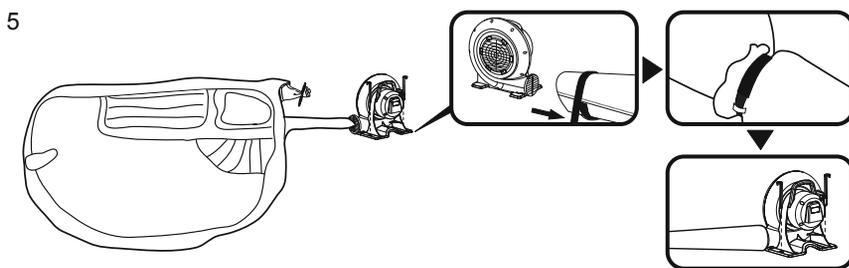
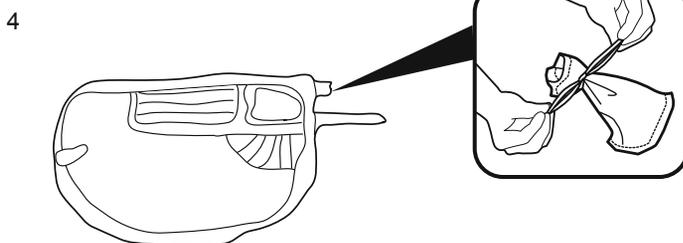
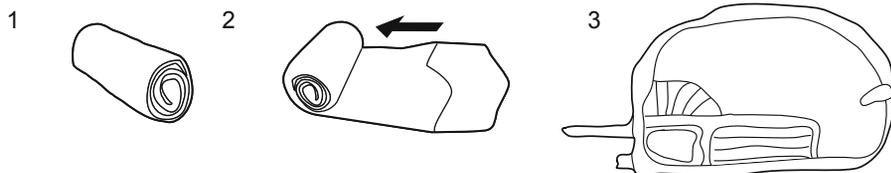

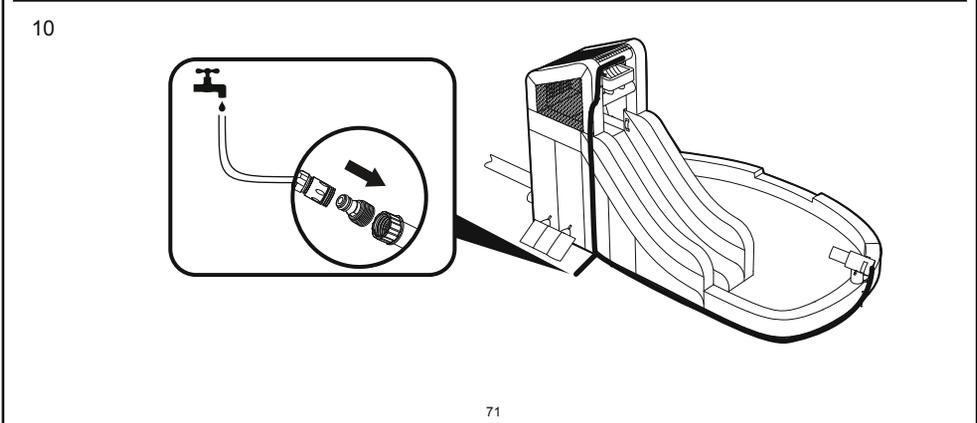
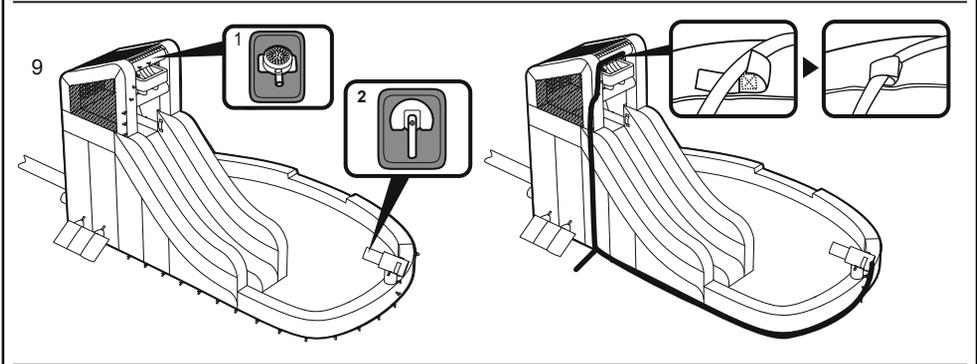
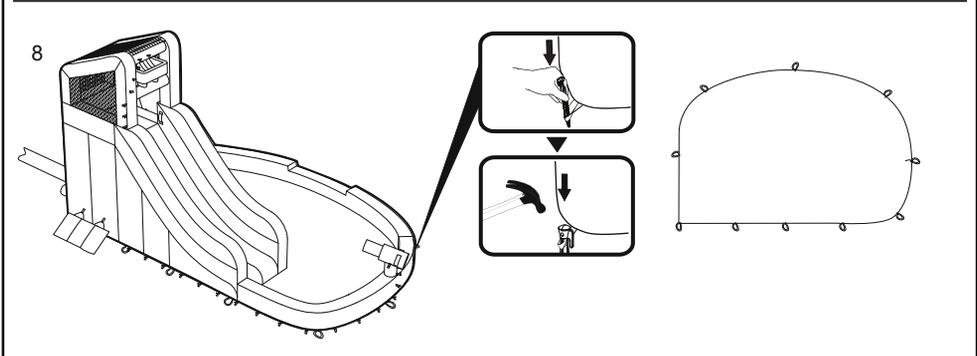
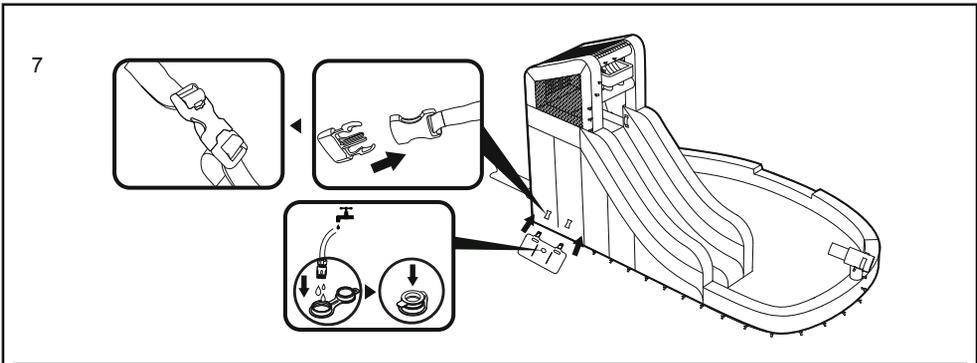

# #53351

1



2

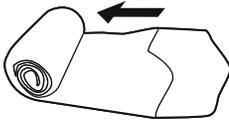

3

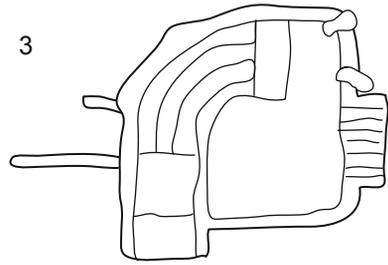

4

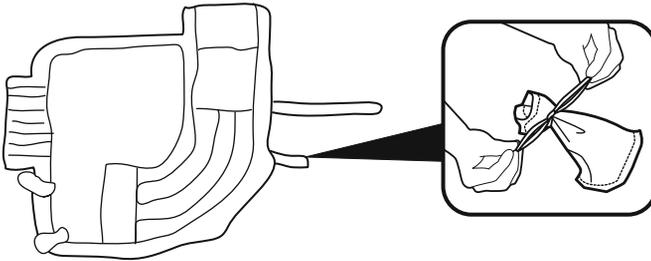

5

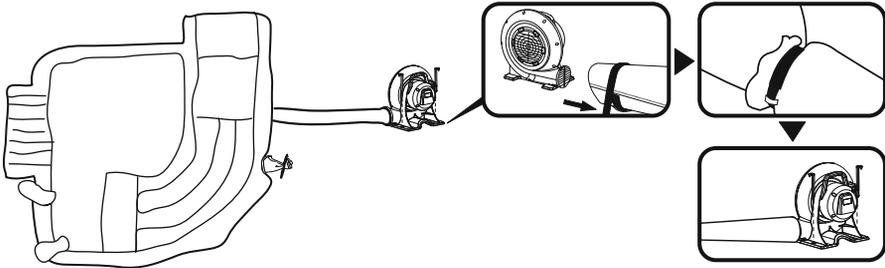

6

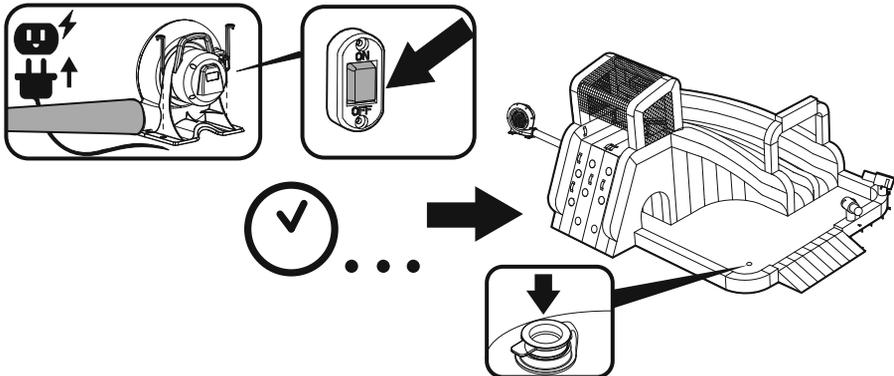

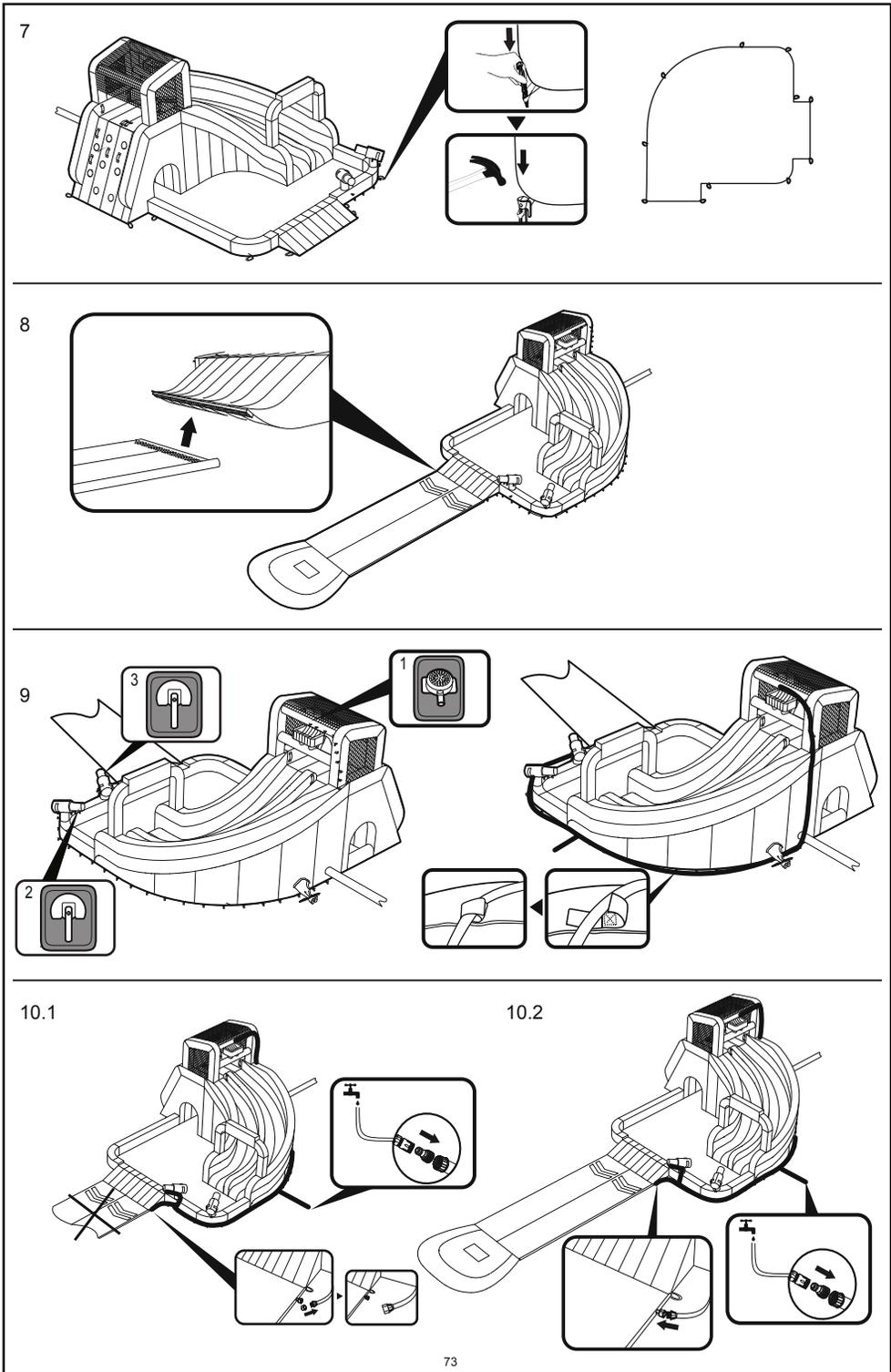

### #53301

001	P04882	1
002	P04515 P04517(GB)	1
003	P04562	2
004	P00320	1
005	P03862	8
006	P00323	1
007	/	1
008	P03885	1

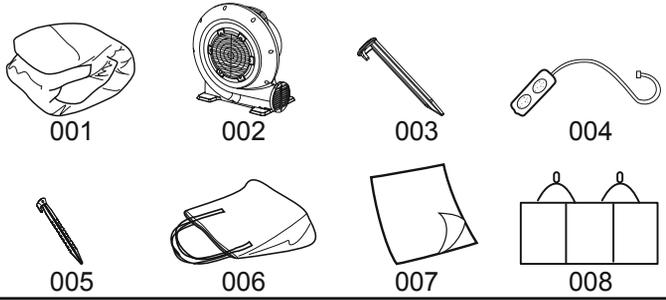

### #53303

001	P03883	1
002	P04515 P04517(GB)	1
003	P04562	2
004	P00321	1
005	P03862	8
006	P00324	1
007	/	1
008	P03885	1
009	P03886	1

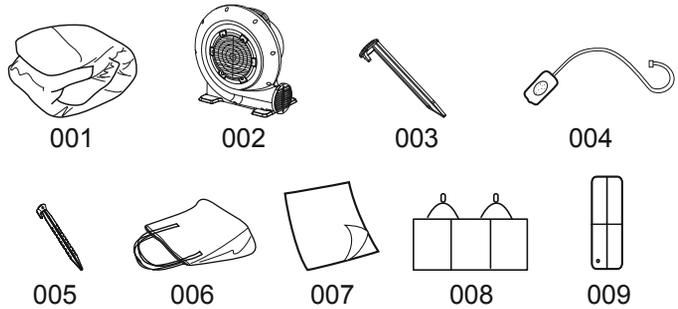

### #53305

001	P03884	1
002	P04524 P04526(GB)	1
003	P04562	2
004	P00322	1
005	P03862	9
006	P00325	1
007	/	1
008	P03887	2
009	P00326	1

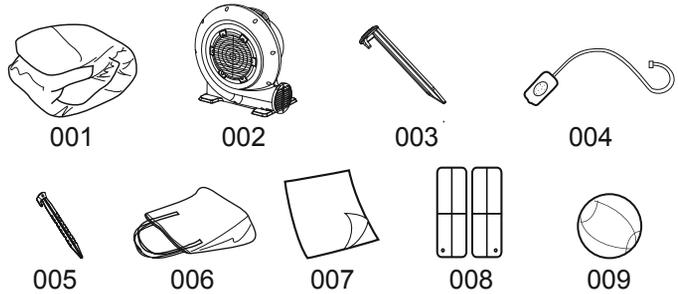

### #53343

001	P04686	1
002	P04532 P04535(GB)	1
003	P04559	2
004	P04687	1
005	P03862	10
006	P04443	1
007	/	1

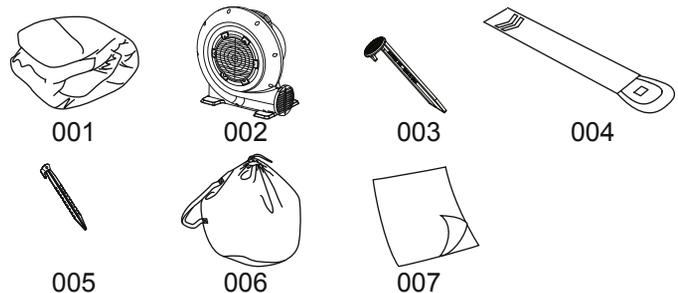

### #53347

001	P04692	1
002	P04532 P04535(GB)	1
003	P04559	2
004	P04693	1
005	P03862	10
006	P00323	1
007	/	1
008	P03885	1



001



002



003



004



005



006



007

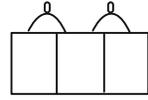

008

### #53349

001	P04694	1
002	P04541 P04543(GB)	1
003	P04559	2
004	P04695	1
005	P03862	9
006	P00323	1
007	/	1



001



002



003



004



005



006



007

### #53345

001	P04689	1
002	P04541 P04543(GB)	1
003	P04559	2
004	P04691	1
005	P03862	10
006	P00323	1
007	/	1
008	P03885	1



001



002



003



004



005



006



007

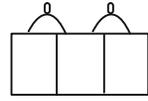

008

### #53351

001	P04696	1
002	P04549 P04551(GB)	1
003	P04559	2
004	P04698	1
005	P03862	11
006	P00325	1
007	/	1
008	P04697	1
009	P04699	1



001



002



003



004



005



006



007

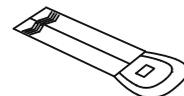

008



009



For support please visit us at:  
[bestwaycorp.com/support](http://bestwaycorp.com/support)

**©2019 Bestway Inflatables & Material Corp.**

All rights reserved/Tous droits réservés/Todos los derechos reservados/Alle Rechte vorbehalten/Tutti i diritti riservati

®™ Trademarks used in some countries under license to/

Marques ®™ utilisées dans certains pays sous la licence de/

Marcas comerciales ®™ utilizadas en algunos países bajo la licencia de/

®™ Die Warenzeichen werden in einigen Ländern verwendet unter Lizenz der/

®™ Marchi utilizzati in alcuni paesi concessi in licenza a

**Bestway Inflatables & Material Corp., No.3065 Cao An Road, Shanghai, 201812, China.**

Manufactured, distributed and represented in the European Union by/

Fabriqués, distribués et représentés dans l'Union Européenne par/Fabricado, distribuido y representado en la Unión Europea por/

Hergestellt, vertrieben und in der Europäischen Union vertreten von/Prodotto, distribuito e rappresentato nell'Unione Europea da

**Bestway (Europe) S.r.l., Via Resistenza, 5, 20098 San Giuliano Milanese (Milano), Italy**

Distributed in North America by/Distribués en Amérique du Nord par/Distribuido en Norteamérica por

**Bestway (USA) Inc., 3411 E. Harbour Drive, Phoenix, Arizona 85034, United States of America**

Tel: +86 21 69135588 (For U.S. and Canada)

Distributed in Latin America by/Distribués en Amérique latine par/Distribuido en Latinoamérica por/Distribuido en América Latina por

**Bestway Central & South America Ltda, Salar Ascotan 1282, Parque Enea, Pudahuel, Santiago, Chile**

Distributed in Australia & New Zealand by **Bestway Australia Pty Ltd, 98-104 Carnarvon Street, Silverwater, NSW 2128, Australia**

Tel: Australia: (+61) 29 0371 388; New Zealand: 0800 142 101

Exported by/Exporté par/Exportado por/Exportiert von/Esportato da

**Bestway (Hong Kong) International Ltd./Bestway Enterprise Company Limited**

Suite 713, 7/Floor, East Wing, Tsim Sha Tsui Centre, 66 Mody Road, Kowloon, Hong Kong

**[www.bestwaycorp.com](http://www.bestwaycorp.com)**

Made in China/Fabriqués en Chine/Fabricado en China/Hergestellt in China/Prodotto in Cina