

Godox

TTL Накамерная вспышка
с литий-ионным аккумулятором

V860 III S



QR-код для перехода на сайт
<https://godox.ru>



РУКОВОДСТВО ПО ЭКСПЛУАТАЦИИ

Изготовитель: **ГОДОКС Фото Экипмент Ко., Лтд.**
Адрес: офис 1201, Джиншан Билдинг, №5033, Шеннан ИстРоуд, Луоху Дистрикт,
Шеньчжень Сити, Китай 518001.
Телефон +86-755-25726373
Импортер на территории Евразийского экономического союза:
ООО "Наблюдательные приборы",
197198, г.Санкт-Петербург, ул. Малая Пушкарская, д.4-6, лит.А, пом.2Н.
Телефон +7 (812) 498-48-88
Изделие прошло сертификацию на территории РФ.
Предприятие-изготовитель сертифицировано в международной системе менеджмента
качества ISO 9001.

Перед использованием

Пожалуйста, внимательно прочитайте это руководство по эксплуатации, чтобы использовать все возможности вспышки. Храните это руководство в доступном для пользователей месте.

Благодарим Вас за выбор продукции торговой марки GODOX.

Накамерная вспышка V860IIIIS совместима с камерам Sony и поддерживает автоматический режим TTL. С TTL совместимой вспышкой, ваша съемка станет проще. Вы можете легко достичь правильной экспозиции вспышки даже в сложных условиях быстрой смены освещения.

Особенности:

- Встроенная светодиодная лампа мощностью 2 Вт, которая служит в качестве дополнительного источника света для фото- и видеосъемки.
- Ведущее число GN60 (м ISO 100, @200мм), регулировка мощности от 1/1 до 1/256 с шагом 1/10 ступени.
- Высококачественный съемный литий-ионный аккумулятор 2600 мАч, скорость перезарядки 1.5 с, 480 импульсов на полной мощности.
- Полная совместимость с накамерными вспышками Sony TTL, поддержка ведущего и ведомого режима.
- Большой дисплей для удобного управления.
- Встроенная система беспроводного управления 2,4 ГГц работает как передатчик или приемник в беспроводной группе вспышек.
- Поддержка множества функций, включая высокоскоростную синхронизацию (до 1/8000 с), FEC, FEB и т.д.
- Стабильная выходная мощность и цветовая температура во всем диапазоне.
- Возможность обновления прошивки.

- ⚠ Не прикасайтесь к вспышке мокрыми руками, не погружайте её в воду и не подвергайте воздействию дождя.
- ⚠ Не пытайтесь разбирать или любым способом видоизменять вспышку! В случае обнаружения поломки, отправьте неисправное изделие в авторизованный сервисный центр для проверки и технического обслуживания.
- ⚠ Храните в недоступном для детей месте.
- ⚠ Прекратите использование вспышки, если она получит повреждения из-за сжатия, падения или сильного удара. В противном случае, если вы дотронетесь до электронных компонентов внутри корпуса, возможно поражение электрическим током.
- ⚠ Не направляйте вспышку прямо в глаза (особенно младенцам), иначе это может привести к ухудшению зрения.
- ⚠ Не используйте вспышку вблизи источников легко воспламеняющихся газов, химикатов и других подобных веществ и материалов. В определенных обстоятельствах эти вещества и материалы могут быть чувствительны к сильному свету, излучаемому этой вспышкой, и может возникнуть пожар или электромагнитные помехи.
- ⚠ Не используйте и не храните вспышку при температуре окружающей среды выше 50°C. В противном случае электронные компоненты могут быть повреждены.
- ⚠ Немедленно выключите вспышку в случае обнаружения неисправности.



Содержание

1	Введение
2	Меры безопасности
5	Основные элементы
	Корпус
	Панель управления
	ЖК-дисплей
	Вид ЖК-дисплея
	Комплектация
	Дополнительные принадлежности
9	Аккумулятор
10	Светодиодная лампа
10	Установка вспышки на камеру
10	Управление электропитанием
11	TTL: автоматический режим
	FEL: Фиксация экспозиции вспышки
	 HSS: Высокоскоростная синхронизация
	Синхронизация по второй шторке
13	M: ручной режим
14	Multi: стробоскопический режим
15	Съемка с беспроводной вспышкой: 2,4G радиосигнал
	Беспроводные настройки
	Настройка режимов группы
	Настройка канала связи
	Настройка беспроводного идентификатора ID
	Сканирование свободного канала
	TTL: съемка с полностью автоматической вспышкой с беспроводным управлением
	M: съемка с беспроводной вспышкой в ручном режиме
	Multi: стробоскопическая беспроводная съемка
	Функция быстрого перехода из TTL в M
22	Другие возможности
	Синхроразъем
	Подсветка автофокусировки
	Съемка в отраженном свете
	ZOOM: установка угла освечения
	Предупреждение о низком заряде батареи
24	C.Fn: настройка пользовательских функций
25	Функции защиты
26	Технические характеристики
27	Поиск и устранение неполадок
28	Обновление прошивки
28	Совместимые модели камер
28	Правила эксплуатации



Накамерная вспышка с аккумулятором

Условные обозначения, используемые в данном руководстве

- Это руководство основано на предположении, что выключатели питания камеры и вспышки включены.
- Номера справочных страниц обозначены «стр. **».
- В этом руководстве используются следующие предупреждающие символы:
 -  Символ «Осторожно» обозначает предупреждение для предотвращения ошибок эксплуатации.
 -  Символ «Примечание» дает дополнительную информацию.

Основные элементы

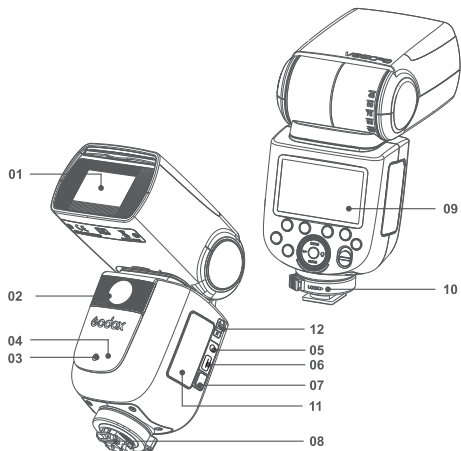

• Корпус

- 01. Головка вспышки
- 02. Светодиодная лампа (01-10)
- 03. Излучатель подсветки автофокусировки
- 04. Датчик беспроводного оптического управления
- 05. Разъем синхронизации
- 06. USB-порт Type-C
- 07. Фиксатор аккумулятора
- 08. Установочная пята
- 09. ЖК-дисплей
- 10. Фиксатор установочной пята
- 11. Аккумуляторный отсек
- 12. Переключатель TCM

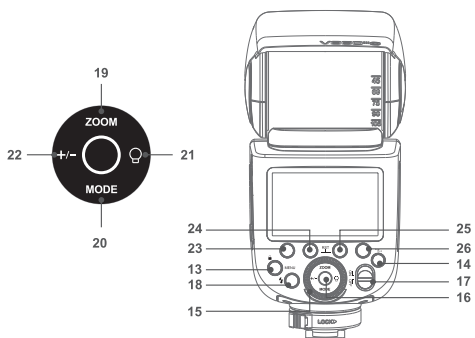

• Панель управления

- 13. <MENU> Кнопка меню / Кнопка блокировки
- 14. <Z> Кнопка беспроводной съемки
- 15. Мульти-selector
- 16. <SET> Кнопка подтверждения
- 17. Выключатель питания
- 18. <L> Кнопка тестовой вспышки / Индикатор готовности
- 19. <ZOOM> Установочная углы освечивания
- 20. <MODE> Кнопка выбора режима
- 21. <Q> Настройка светодиодной лампы
- 22. <+/-> Регулировка мощности
- 23. Функциональная кнопка 1
- 24. Функциональная кнопка 2
- 25. Функциональная кнопка 3
- 26. Функциональная кнопка 4

• ЖК-дисплей

(1) TTL Автоматическая вспышка

- Zoom** : Положение зуммирующей головки (стр. 23)
- A** : Автоматическая установка угла освечивания
- M** : Ручная установка угла освечивания
- TTL** : TTL автовспышка (стр. 11)
- Фокальное расстояние (стр. 23)
- Высокоскоростная синхронизация (стр. 12)

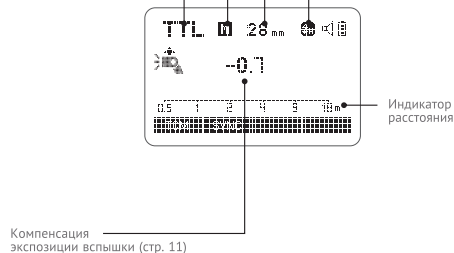

Компенсация экспозиции вспышки (стр. 11)

- Дисплей отображает настройки текущего режима.
- Функции, отображаемые над функциональными кнопками 1-4, такие как **SYNC** или <M/A/B/C>, изменяются в зависимости от состояния настроек.
- ЖК-дисплей подсвечивается при нажатии кнопок.

(2) M Ручной режим вспышки

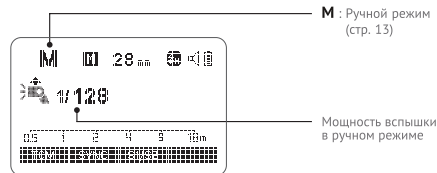

M : Ручной режим (стр. 13)

Мощность вспышки в ручном режиме

(3) Multi Стробоскопическая вспышка

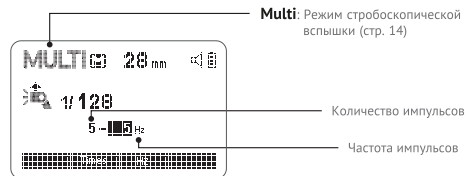

Multi: Режим стробоскопической вспышки (стр. 14)

Количество импульсов

Частота импульсов

(4) Беспроводное управление

• Ведущая вспышка (TX)

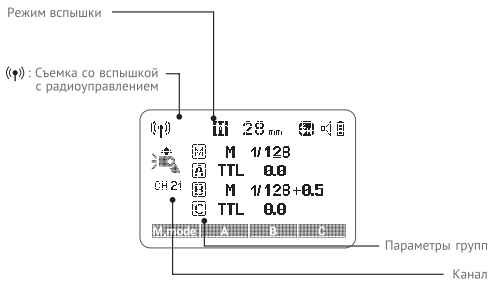

• Ведомая вспышка (RX)

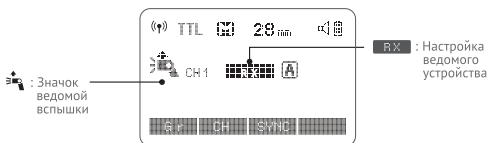

Примечание: Вспышка, установленная на камере, является «ведущим» устройством, а вспышка с беспроводным управлением — «ведомым» устройством.

• Вид ЖК-дисплея

- Вспышка установлена на фотокамеру

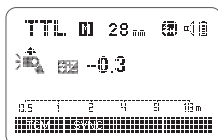

- Радиуправление: как ведущее устройство

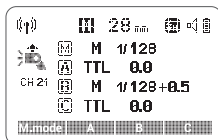

- Радиуправление: как ведомое устройство

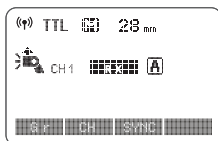

• Комплектация

1. Вспышка
2. Литиевый аккумулятор
3. USB зарядное устройство
4. Кабель зарядного устройства
5. Сетевой адаптер
6. Мини штатив
7. Мягкий чехол
8. Руководство по эксплуатации

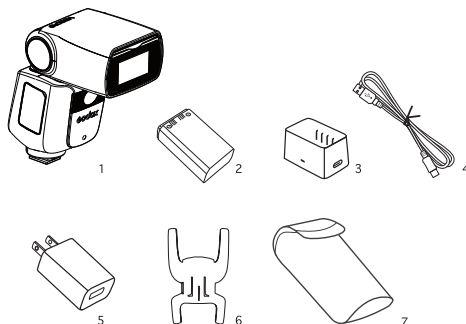

• Дополнительные принадлежности

Вспышку можно использовать в сочетании со следующими аксессуарами, которые продаются отдельно: пульт-радиосинхронизатор Xpro-S, X2T-S, X1T-S и др.

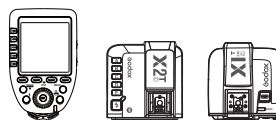

Аккумулятор

• Особенности

1. Мощный литий-ионный аккумулятор позволяет произвести до 480 импульсов на полной мощности.
2. Аккумулятор надежен и безопасен. Схема защита предохраняет от перезарядки, глубокого разряда, перегрузки по току и короткого замыкания.
3. Полностью заряжается за 3,5 часа, используя стандартное зарядное устройство.

• Предостережения

1. Не закорачивайте клеммы батареи.
2. Не подвергайте воздействию дождя и не погружайте в воду. Этот аккумулятор не является водонепроницаемым.
3. Храните в недоступном для детей месте.
4. Не оставляйте на зарядке более 24 часов.
5. Храните в сухом, прохладном, проветриваемом месте.
6. Не роняйте, не бросайте в огонь.
7. Вышедшие из строя батареи следует утилизировать в соответствии с местными требованиями.
8. Если батарея не использовалась более 3 месяцев, выполните полный цикл зарядки.
9. Если батарея не используется в течение продолжительного времени, перед хранением зарядите ее на 60%.
10. Рекомендуется заменить батарею на новую после 500 циклов зарядки и разрядки или использовании более 3 лет.

• Снятие и установка аккумулятора

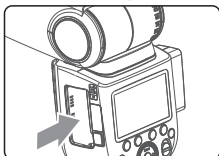

1 Снятие аккумулятора

Чтобы снять аккумулятор, нажмите и удерживайте кнопку фиксатора и нажмите на аккумулятор в том же направлении вниз.

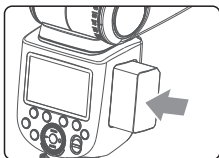

2 Установка аккумулятора

Вставьте аккумулятор в отсек в направлении стрелки на крышке, пока белый фиксатор не заблокирует его до щелчка.

• Индикация уровня заряда батареи

Убедитесь, что аккумуляторная батарея надежно установлена во вспышку. Индикатор на ЖК-панели показывает уровень заряда батареи.

Индикатор заряда батареи	Значение
3 деления	Полный
2 деления	Средний
1 деление	Низкий
Пустое окно	Батарея разряжена
Мигает	Требуется немедленная зарядка. Через 1 минуту произойдет автоматическое отключение. Примечание: Заряжайте батарею при каждой возможности (не реже раза в 10 дней). Обязательно заряжайте перед длительным хранением.

Светодиодная лампа

Нажмите кнопку <Q> для настройки светодиодной лампы. Нажмите <SET>, чтобы включить или выключить светодиодную лампу. Когда лампа включена, с помощью мультиселектора можно регулировать ее яркость от 00 до 10 (10 шагов).

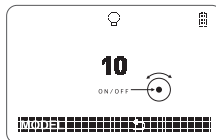

Светодиодная лампа представляет собой непрерывный источник света и предназначена для дополнительного освещения при видеосъемке, для предметной фотосъемки с близкого расстояния, а также для удобной компоновки кадра в условиях слабого освещения.

Установка вспышки на камеру



1 Установка вспышки на камеру

- Поверните фиксатор установочной пяты влево и вставьте пяту вспышки в горячий башмак камеры.



2 Фиксация вспышки

- Поверните фиксатор установочной пяты вправо, чтобы закрепить вспышку.



3 Снятие вспышки

- Нажмите кнопку и поверните фиксатор установочной пяты влево, чтобы снять вспышку.

Управление электропитанием

Используйте выключатель питания ON/OFF для включения или выключения вспышки. Выключайте вспышку, если она не будет использоваться в течение длительного периода времени. Установленная в качестве ведущей, вспышка автоматически перейдет в спящий режим после определенного периода (около 90 секунд) простоя. Чтобы снова включить вспышку, нажмите кнопку спуска затвора на камере наполовину или нажмите любую кнопку на вспышке. Установленная в качестве ведомой, вспышка автоматически перейдет в спящий режим после определенного периода (регулируемый, по умолчанию 60 минут) простоя. Чтобы снова включить вспышку, нажмите любую кнопку на вспышке.

C.Fn Рекомендуется отключить функцию автоматического выключения, когда вспышка используется вне камеры. (C.Fn-STBY, стр. 24)

C.Fn Таймер автоматического выключения для ведомой вспышки по умолчанию установлен на 60 минут. Доступен еще один вариант «30 минут». (C.Fn-RX STBY, стр. 24)

TTL: автоматический режим

Имеется три режима работы вспышки: **TTL**, Ручной (**M**) и **Multi** (Стробоскопический). В автоматическом режиме TTL камера и вспышка будут работать совместно, чтобы рассчитать правильную экспозицию для объекта и фона. В этом режиме доступны функции: FEC, FEB, FEL, HSS, синхронизация по второй шторке, моделирующая вспышка, управление через меню камеры и т.д.
*Нажмите кнопку выбора режима **<MODE>** и при каждом нажатии на ЖК-дисплее будут последовательно отображаться режимы вспышки.

Режим TTL

Нажмите кнопку выбора режима **<MODE>**, чтобы войти в режим TTL. На ЖК-дисплее отобразится **<TTL>**.

- Нажмите кнопку спуска затвора на камере наполовину, чтобы сфокусироваться. Значения диафрагмы и выдержки будут отображаться в видоискателе.
- Когда кнопка спуска затвора будет полностью нажата, вспышка сработает с предварительным импульсом, который камера будет использовать для расчета экспозиции и мощности рабочего импульса.

FEC: Компенсация экспозиции вспышки

Функция FEC позволяет корректировать экспозицию в пределах ± 3 ступени с шагом 1/3 ступени. Это полезно, когда требуется подстройка системы TTL в зависимости от окружающей обстановки.

Настройка FEC:

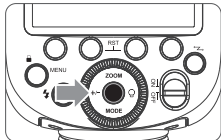

- 1 Нажмите кнопку **<+/->**. Нажмите кнопку **<+/->**. На дисплее выделится значение компенсации экспозиции при съемке со вспышкой.

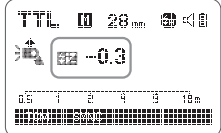

- 2 Установите величину компенсации экспозиции вспышки.
 - С помощью мультиселектора установите значение.
 - "0.3" соответствует ступени 1/3, а "0.7" — ступени 2/3.
 - Чтобы отменить компенсацию экспозиции вспышки, установите значение «±0».

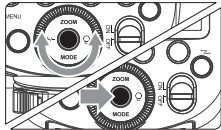

- 3 Нажмите кнопку **<SET>**, чтобы подтвердить настройку.

HSS: Высокоскоростная синхронизация

Высокоскоростная синхронизация (HSS режим) позволяет синхронизировать вспышку с любой скоростью затвора камеры. Это удобно, когда вы хотите использовать на камере приоритет диафрагмы для размытия фона при съемке портретов со вспышкой.

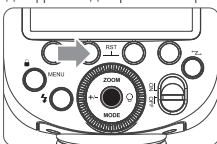

- 1 Нажмите функциональную кнопку 2 **<SYNC>**, чтобы на дисплее отобразился значок **<H>**.

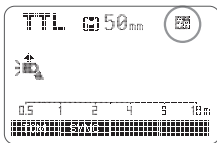

- 2 Убедитесь, что в видоискателе горит значок **<H>**.

• Если выдержка больше или равна минимальной выдержке синхронизации вспышки, значок **<H>** в видоискателе не отображается.

- При высокоскоростной синхронизации, чем выше скорость затвора, тем короче эффективная дальность вспышки.
- Чтобы отключить **<H>** и вернуться в режим съемки со вспышкой, нажмите функциональную кнопку 2 **<SYNC>**.
- Стробоскопический режим MULTI нельзя установить в режиме высокоскоростной синхронизации.
- Защита от перегрева может быть автоматически активирована после 15 последовательных кадров с высокоскоростной синхронизацией.

Синхронизация по второй шторке

С длительной выдержкой вы можете создать на фото легкий шлейф, следующий за движущимся объектом. Вспышка сработает непосредственно перед закрытием затвора.

- В настройках камеры выберите режим вспышки REAR (синхронизация по задней шторке)

M: ручной режим

Мощность вспышки регулируется от полной мощности 1/1 до 1/256 мощности с шагом 1/10 ступени. Для определения мощности вспышки, необходимой для получения правильной экспозиции при съемке со вспышкой, используйте экспонометр.

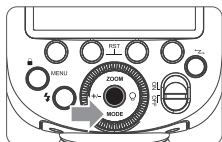

- 1 Нажмите кнопку <MODE>, чтобы на ЖК-дисплее отобразился значок <M>.

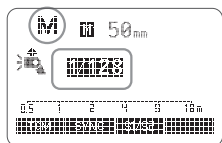

- 2 Нажмите кнопку <+/-> и поверните мультиселектор, чтобы установить мощность вспышки.

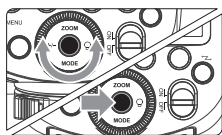

- 3 Нажмите <SET> для подтверждения.

Съемка со вспышкой с оптическим беспроводным управлением S1

В ручном режиме M нажмите кнопку <S1/S2>, чтобы вспышка могла срабатывать как ведомая вспышка S1, благодаря оптическому датчику. С помощью этой функции вспышка будет срабатывать синхронно с первым импульсом ведомой вспышки. Функция помогает создавать различные световые эффекты.

Съемка со вспышкой с оптическим беспроводным управлением S2

Нажмите кнопку <S1/S2>, чтобы вспышка также могла срабатывать как ведомая вспышка S2 в ручном режиме, благодаря оптическому датчику. Функция S2 полезна, когда камера работает в режиме TTL. С помощью этой функции вспышка будет игнорировать один «предварительный импульс» от ведущей вспышки и будет срабатывать синхронно только со вторым рабочим импульсом.

- Оптическое управление S1 и S2 доступно только в ручном режиме вспышки M.

Multi: стробоскопический режим

В этом режиме происходит серия импульсов, которые могут быть использованы для последовательного захвата нескольких изображений движущегося объекта в одном кадре.

Вы можете установить частоту срабатывания (количество импульсов в секунду, Гц), общее количество импульсов и мощность импульса.

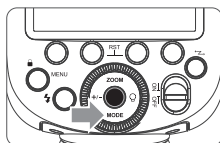

- 1 Нажмите <MODE>, чтобы на дисплее отобразился значок <MULTI>.

- 2 Установите частоту и количество импульсов.

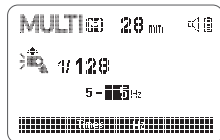

- Нажмите Функциональную кнопку 2 <Times> для установки количества импульсов. С помощью мультиселектора установите значение.
- Нажмите Функциональную кнопку 3 <Hz> для установки частоты. С помощью мультиселектора установите значение.

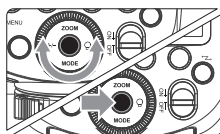

- 3 Поверните мультиселектор, чтобы установить мощность вспышки.

- После завершения нажмите кнопку <SET> и заданные настройки отобразятся на дисплее.

Расчет выдержки затвора

Во время работы стробоскопической вспышки затвор остается открытым до прекращения серии импульсов. Используйте формулу ниже, чтобы рассчитать необходимую выдержку и установить ее на камере.

$$\text{Количество импульсов} / \text{Частота} = \text{Выдержка}$$

Например, если количество импульсов равно 10, а частота срабатывания равна 5 Гц, выдержка должна быть не менее 2 секунд.

- ⚠ Во избежание перегрева и поломки вспышки не используйте стробоскопический режим более 10 раз подряд. После 10 раз дайте вспышке остыть не менее 15 минут. При попытке использовать стробоскопический режим более 10 раз подряд, вспышка может автоматически отключиться чтобы защитить ее от перегрева. Если это произойдет, подождите не менее 15 минут для охлаждения вспышки.

- Режим стробоскопической вспышки особенно эффективен при съемке хорошо отражающих объектов на темном фоне.
- Рекомендуется использовать штатив и пульт.
- Мощность импульса 1/1 или 1/2 не может быть установлена для стробоскопического режима.
- Стробоскопический режим может использоваться с ручной выдержкой «bulb».
- Если количество импульсов отображается как «--», срабатывание будет продолжаться пока не закроется затвор или не разрядится батарея. Количество импульсов будет ограничено, как показано в следующей таблице.

Максимальное количество импульсов:

Мощность \ Гц	1	2	3	4	5	6-7	8-9
1/4	8	6	4	3	3	2	2
1/8	14	14	12	10	8	6	5
1/16	30	30	30	20	20	20	10
1/32	60	60	60	50	50	40	30
1/64	90	90	90	80	80	70	60
1/128	90	90	90	90	90	90	80
1/256	90	90	90	90	90	90	80

Мощность \ Гц	10	20-50	60-100
1/4	2	2	2
1/8	4	4	4
1/16	8	8	8
1/32	20	16	12
1/64	50	30	20
1/128	70	40	40
1/256	70	40	40

Съемка с беспроводной вспышкой: 2,4G радиосигнал

- Вспышка, установленная на камере, называется «ведущим» устройством, а вспышка, управляемая по беспроводной связи, называется «ведомым» устройством.
- Ведомой вспышкой можно управлять по беспроводной связи с помощью радиосинхронизатора X1T-S и XProS (продается отдельно). Для получения подробных сведений о настройке пульта обратитесь к соответствующему руководству.

Использование вспышки (ведущей/ведомой) с функцией беспроводного радиуправления позволяет легко организовать съемку с использованием нескольких вспышек с беспроводным управлением, аналогичную обычной съемке с автовспышкой TTL. Относительное расположение устройств и дальность действия управления показаны на рисунке. Вы можете выполнить беспроводную съемку с автовспышкой TTL, просто установив на ведущем устройстве режим <TTL>.

Расположение устройств и дальность действия управления (примеры съемки с беспроводной вспышкой)

- Съемка в режиме автовспышки с одним ведомым устройством



- Используйте мини штатив из комплекта для установки ведомого устройства.
- Перед съемкой выполните тестовую вспышку и сделайте пробный кадр.
- Дальность действия управления может быть меньше в зависимости от условий, например положения ведомых вспышек, окружающей обстановки и погодных условий.

Съемка с несколькими беспроводными вспышками

Ведомые устройства можно разделить на две или три группы, и выполнять съемку в режиме автовспышки TTL с возможностью регулировки баланса освещения (соотношения мощностей) в соответствии с условиями съемки. Кроме того, для каждой группы вспышек (до 4 групп) можно установить свой режим.

- Съемка в режиме автовспышки с двумя ведомыми группами

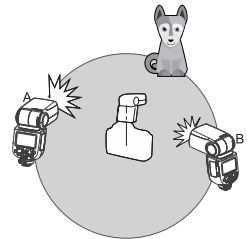

- Съемка в режиме автовспышки с тремя ведомыми группами

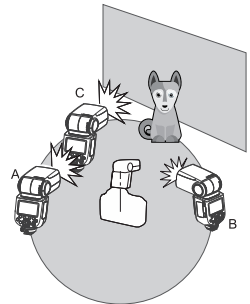

1. Беспроводные настройки

Вы можете переключаться между режимами обычной и беспроводной вспышки. Для обычной съемки со вспышкой обязательно установите для параметра беспроводной связи значение OFF.

Настройка ведущей вспышки

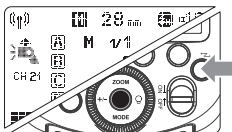

Нажмите кнопку <MENU>, чтобы на дисплее появился значок <☰>.

Настройки ведомой вспышки

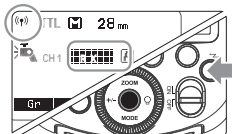

Нажмите кнопку <MENU>, чтобы на дисплее появились значки <☰> и <☰☰>.

2. Настройка режимов группы

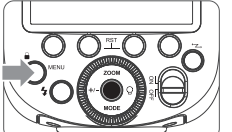

1 Нажмите функциональную кнопку 1/2/3/4 для установки режима вспышки TTL/M/OFF в группах M/A/B/C. Выберите один из них в качестве режима работы ведущей вспышки.

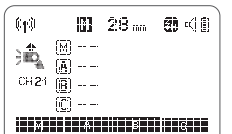

2 Нажмите кнопку <MODE>, чтобы переключиться в стробоскопический режим.

3. Настройка канала связи

Чтобы исключить возможность создания помех для систем беспроводных вспышек с радиуправлением, используемых другими фотоаппаратами, можно изменить канал передачи. Установите один и тот же канал для ведущего устройства и ведомого устройства.

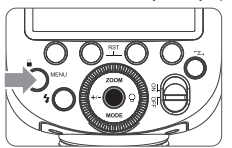

1 Нажмите кнопку <MENU>, чтобы войти в настройки канала (C.Fn-CH, стр. 24).

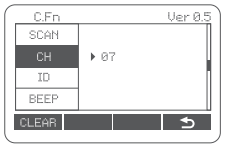

2 В меню C.Fn-CH с помощью мультиселектора выберите канал от 1 до 32.

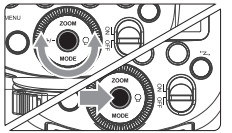

3 Нажмите кнопку <SET> для подтверждения.

4. Настройки беспроводного идентификатора ID

Чтобы избежать помех, измените идентификатор беспроводной сети ID, установите один и тот же идентификатор для ведущего устройства и ведомого устройства. Нажмите кнопку <MENU>, чтобы войти в настройки идентификатора (C.Fn-ID, стр.24). Нажмите кнопку <SET> и с помощью мультиселектора выберите значение: от 0 до 99 или <OFF> (отказ от идентификатора ID).

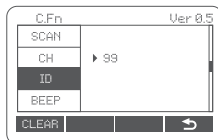

5. Сканирование свободного канала

Чтобы избежать помех от других систем беспроводных вспышек, можно использовать эту функцию: войдите в настройки C.Fn и найдите пункт SCAN. При установке START, начнется сканирование каналов в диапазоне от 1% до 100%. По окончании будет выведен список из 8 свободных каналов с наименьшими помехами.

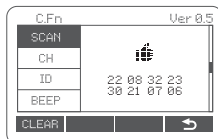

6. TTL: съемка с полностью автоматической вспышкой с беспроводным управлением

Съемка в режиме автовспышки с одним ведомым устройством

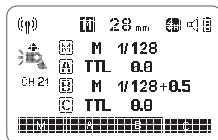

1 Настройте ведущее устройство

- Установите вспышку на камеру и настройте ее в качестве ведущего устройства.
- Группы M/A/B/C можно настроить на работу в режиме TTL независимо.



2 Настройте ведомое устройство

- Установите другую вспышку в качестве ведомого устройства.

3 Проверьте канал

- Если каналы ведущего устройства и ведомого устройства отличаются, установите для них одно и то же значение. (стр. 17)

4 Расположите камеру и вспышку

- Установите камеру и вспышки, как показано на рисунке. (стр. 16)

5 Проверьте готовность вспышки

- Убедитесь, что на ведущей вспышке загорится индикатор готовности.

6 Проверьте работу вспышки

- Нажмите на ведущем устройстве кнопку тестовой вспышки <F>.
- Ведомая вспышка сработает. Если нет, убедитесь, что она находится в пределах дальности действия управления.

Съемка в режиме автовспышки с несколькими ведомыми устройствами

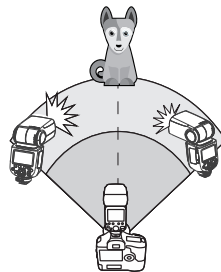

При необходимости увеличения мощности вспышки или облегчения организации освещения количество одновременно срабатывающих ведомых устройств можно увеличить. Чтобы добавить ведомые устройства, следуйте процедуре, описанной в разделе «Съемка в режиме автовспышки с одним ведомым устройством» (стр. 18). Установите группу A, B, C, D, E.

При увеличении количества ведомых устройств или включении срабатывания ведущего устройства мощность всех вспышек автоматически устанавливается на один и тот же уровень так, что общая мощность обеспечивает стандартную экспозицию.

- Если сработала функция автоотключения ведомого устройства, нажмите кнопку тестовой вспышки ведущего устройства, чтобы включить ведомое устройство. Следует иметь в виду, что при работе таймера экспомера камеры функция срабатывания тестовой вспышки недоступна.
- Время автоотключения ведомой вспышки можно изменить. (C-Fn RX STBY, стр. 24).

Использование полностью автоматической беспроводной вспышки

Функция FEC и другие настройки, установленные на ведущем устройстве, автоматически устанавливаются на ведомых устройствах. Ведомое устройство не нуждается в какой-либо настройке. Поэтому съемку со вспышкой с беспроводным управлением можно выполнять так же, как и обычную съемку.

- Компенсация экспозиции вспышки ([F] / стр. 11)

Ведущие устройства

Можно установить два или больше ведущих устройства. Подготовив несколько камер с установленными ведущими устройствами, можно менять камеры при съемке со вспышкой с беспроводным радиоуправлением, сохраняя один и тот же источник освещения (ведомые устройства).

7. M: съемка с беспроводной вспышкой в ручном режиме

В этом разделе описана съемка с беспроводными вспышками в ручном режиме. Для каждого ведомого устройства (группы) можно установить свой уровень мощности. Установите все параметры на ведущем устройстве.

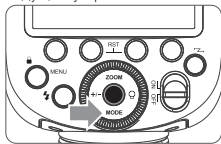

1 Установите режим вспышки <M>

- Нажмите кнопку <MODE>, чтобы установить на вспышке режим M.

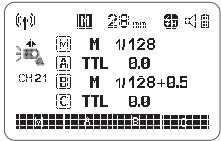

2 Установите мощность ведомых вспышек в группах M/A/B/C

- Нажмите функциональную кнопку 1/2/3/4 для установки режима вспышки. Поверните мульти-selector, чтобы установить мощность, чтобы установить мощность. Нажмите <SET> для подтверждения.

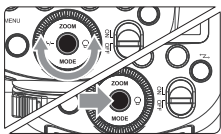

3 Выполните съемку

- Мощность каждой группы будет соответствовать установленному соотношению.

Режим ручной вспышки/стробоскопической вспышки на ведомом устройстве

Ручной или стробоскопический режим вспышки можно установить вручную на самом ведомом устройстве.



1 Настройте ведомое устройство.

2 Установите режим вспышки <M>

- Нажмите кнопку <MODE>, чтобы на дисплее отобразился значок <M>.
- Установите мощность вспышки. (стр. 13)

8. Multi: стробоскопическая беспроводная съемка

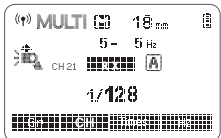

Установите режим стробоскопической вспышки

- Нажмите кнопку <MODE>, чтобы на дисплее отобразилось <Multi>.
- Установите настройки режима стробоскопической вспышки. (стр. 14).

9. Функция быстрого перехода из TTL в M

1. В любом (кроме TTL) беспроводном режиме воспользуйтесь переключателем TTL/M, чтобы быстро сменить режим вспышки с сохранением текущих параметров.
2. При переключении из TTL в ручную режим M, по умолчанию используется переключатель TCM.

! Поиск и устранение неполадок при беспроводной съемке

1. Помехи сигнала 2.4G во внешней среде (от беспроводной базовой станции, маршрутизатора 2.4G, Bluetooth и т.д.)
 - В настройках канала CH измените канал передачи (увеличьте значение на 10+ каналов) и используйте работоспособный канал. Или выключите другое оборудование 2.4G, которое вызывает помехи.
2. Пожалуйста, убедитесь, что независимо от того, завершила ли вспышка перезарядку и достигла предела непрерывной съемки или нет (индикатор готовности вспышки светится), вспышка не находится в состоянии защиты от перегрева или другой нештатной ситуации.
 - Пожалуйста, уменьшите мощность вспышки. Если вспышка находится в режиме TTL, пожалуйста, попробуйте изменить на режим M (в режиме TTL необходим предварительный импульс).
3. Является ли расстояние между триггером вспышки и вспышкой слишком коротким или нет.
 - Включите «беспроводная съемка на близком расстоянии» на триггере (<0,5 м): серия X2 и X1: для включения нажмите и удерживайте кнопку тест, пока индикатор готовности вспышки не мигнет 2 раза. Серия XPro: установите C.Fn-DIST на 0-30м.
4. Находится ли триггер вспышки и приемник на ведомом устройстве в разряженном состоянии или нет.
 - Пожалуйста, замените батарею (для триггера рекомендуется использовать одноразовые щелочные батареи 1,5В).

Другие возможности

Синхроразъем

Разъем синхронизации позволяет подключить синхрокabel со штекером 2,5 мм. Подключите к этому разъему синхрокabel и вспышка будет срабатывать синхронно с затвором камеры.

Подсветка автофокусировки

В условиях низкой освещенности или мало контраста, для облегчения автофокусировки включается инфракрасная подсветка автофокусировки. Подсветка включается только при затрудненной автофокусировке, и отключается, как только автофокусировка начинает работать корректно.

Если вы хотите отключить вспомогательную подсветку автофокусировки, установите в настройках C.Fn параметр AF в значение «OFF».

- Если подсветка автофокусировки не включается, это означает, что правильная автофокусировка не затруднена.
- Модели камер, которые поддерживают подсветку автофокусировки: a7M3/a7R3/a7II/a7/a6000/a9

Позиция	Эффективная дистанция
Центр	0.6-10м
Периферия	0.6-5м

Съемка в отраженном свете

Если направить головку вспышки на стену или потолок, объект будет освещаться светом вспышки, отраженным от поверхности, что смягчает тени объекта, обеспечивая более естественный вид изображения. Этот прием называется съемка в отраженном свете.

Чтобы установить направление для отражения света, удерживайте головку вспышки и поверните ее на нужный угол.

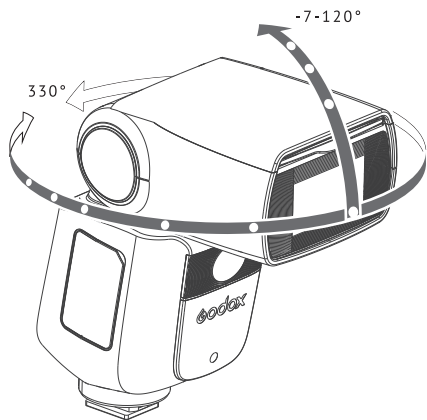

- Если стена или потолок, от которого отражается свет вспышки, находится слишком далеко, импульс может быть слишком слабым, что приведет к недоэкспонированию.
- Стена или потолок должны быть однотонного белого цвета для обеспечения хорошего отражения. Если поверхность отражения не белая, на снимке может появиться цветной оттенок.

ZOOM: установка угла освечения

Угол освечения можно устанавливать автоматически или вручную, в соответствии с фокусным расстоянием объектива в диапазоне от 20 до 200 мм.

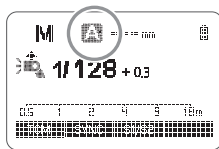

В ручном режиме регулировки угла нажмите кнопку <ZOOM>.

- С помощью мультиселектора выберите угол освечения.
- Если на дисплее отображается <A>, угол освечения будет установлен автоматически.

- Если вы устанавливаете угол освечения вручную, убедитесь, что он покрывает фокусное расстояние объектива, чтобы изображение не имело темной периферии.

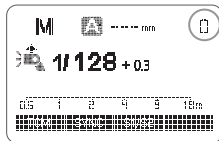

Предупреждение о низком заряде батареи

Если батарея разряжена, на ЖК-дисплее появится значок . Пожалуйста, немедленно зарядите или замените батарею.

C.Fn: настройка пользовательских функций

В следующей таблице перечислен перечень доступных пользовательских функций.

C.Fn пользовательские функции			
Название пользовательской функции	Функция	Значение	Настройка и описание
m/ft	Индикатор расстояния	m	метры
		ft	футы
AF	Подсветка автофокусировка	ON	ВКЛ
		OFF	Выкл
STBY	Автоотключение	ON	ВКЛ
		OFF	Выкл
RX STBY	Автоотключение в ведомом режиме	60min	60 минут
		30min	30 минут
SCAN	Сканирование свободного канала	OFF	Выкл
		START	Начало поиска свободного канала
CH	Настройка канала	01-32	Выберите канал от 01 до 32
ID	Идентификатор ID	OFF	Выкл
		01-99	Выберите любое значение в диапазоне 01-99
BEEP	Звуковая индикация	ON	ВКЛ
		OFF	Выкл
LIGHT	Подсветка дисплея	12sec	Выкл. через 12 с
		OFF	Всегда выкл.
		ON	Всегда горит
LCD	Контраст. дисплея	-3→+3	7 уровней

1. Нажмите кнопку <MENU>, чтобы войти в меню пользовательских функций C.Fn. В правом верхнем углу показана версия программного обеспечения «Ver x.x».
2. Выбор пользовательской функции.
 - С помощью мультиселектора выберите пользовательскую функцию.
3. Изменение настроек.
 - Нажмите кнопку <SET> и значение настройки будет выделено.
 - Измените значение настройки с помощью мультиселектора и снова нажмите кнопку <SET> для подтверждения.
 - После установки пользовательской функции нажмите кнопку <MENU>, камера будет готова к съемке.
4. Чтобы сбросить настройки C.Fn в значение по умолчанию, войдите в меню пользовательских функций C.Fn и удерживайте кнопку [Clear] в течение 2 секунд, на дисплее отобразится подтверждение сброса "OK".

Функции защиты

1. Защита от перегрева

- Встроенная система защиты от перегрева поможет избежать повреждения вспышки. При многократном непрерывном срабатывании вспышки активируется функция защиты от перегрева, что замедлит время перезарядки. Если это произойдет, подождите около 10 минут, вспышка остынет и вернется в нормальное состояние.
- Когда активируется защита от перегрева, на ЖК-дисплее отобразится значок .

Количество импульсов, которое активирует защиту от перегрева:

Количество импульсов Мощность	ZOOM (мм)										
	20	24	28	35	50	70	80	105	135	200	
1/1	40	50	50	60	60	75	75	80	80	80	
1/2	50	60	60	75	75	100	100	100	100	100	
1/4	100	100	100	100	120	150	150	150	150	150	
1/8	200	200	200	200	200	200	200	200	200	200	
1/16	300	300	300	300	300	300	300	300	300	300	
1/32	500	500	500	500	500	500	500	500	500	500	
1/64	1000	1000	1000	1000	1000	1000	1000	1000	1000	1000	
1/128	2000	2000	2000	2000	2000	2000	2000	2000	2000	2000	

Количество импульсов, которое активирует защиту от перегрева в режиме высокоскоростной синхронизации:

Количество импульсов Мощность	ZOOM (мм)
	20 - 200
1/1	30
1/2	30
1/4	34
1/8	40
1/16	50
1/32	50
1/64	60
1/128	60

2. Другие сообщения системы защиты

Система в режиме реального времени обеспечивает сохранность устройства и вашу безопасность. На дисплее может отображаться:

Индикация на дисплее	Значение
E1	В системе перезарядки возникает сбой, из-за которого вспышка не может срабатывать. Пожалуйста, перезарядите вспышку. Если проблема сохраняется, пожалуйста, отправьте вспышку в сервисный центр.
E2	Система чрезмерно нагревается. Пожалуйста, подождите 10 минут.
E3	Слишком высокое напряжение на двух выходах импульсной лампы. Отдайте вспышку в сервисный центр.
E9	В процессе обновления произошли некоторые ошибки. Пожалуйста, выполняйте обновление только в соответствии с инструкциями.





Технические характеристики

Модель	V860IIIIS
Совместимые камеры	Sony (с поддержкой TTL)
Мощность (1/1)	76 Дж
Ведущее число (полная мощность, 200мм)	прибл. 60 (м ISO 100)
Угол освещения вспышки	20-200 мм <ul style="list-style-type: none"> Автоматический зум (в соответствии с фокусным расстоянием объектива и размером изображения) Ручной зум Поворотно-наклонная головка: 0...330° по горизонтали, -7°...120° по вертикали
Длительность импульса	1/300 до 1/20000 сек.
• Управление экспозицией	
Управление экспозицией	Автовспышка TTL, ручной режим
Компенсация экспозиции	FEC: ±3 ступени с шагом 1/3 ступени
Брекетинг экспозиции	FEB: ±3 ступени с шагом 1/3 (FEC и FEB комбинируются)
Фиксация экспозиции	Кнопками камеры <FEL> или <F>
Режим синхронизации	Высокоскоростная (до 1/8000 с), по первой шторке и по второй шторке
Стробоскопический режим	Поддерживается (до 100 срабатываний, 199Гц)
• Беспроводная вспышка	
Беспроводное управление	Ведущее устройство/Ведомое устройство/Выключено
Ведущие группы	M, A, B, C
Ведомые группы	A, B, C, D, E (группой E можно управлять с помощью пульта-радиосинхронизатора серии X)
Дальность действия управления (прибл.)	100м
Каналы передачи	32 (1-32)
Идентификатор ID	01-99
Проверочная вспышка	Кнопкой предварительного просмотра глубины резкости камеры
• Подсветка автофокусировки	
Дальность действия	Центр: прибл. 0,6-10 м Периферия: прибл. 0,6-5 м
• Светодиодная лампа	
Мощность	2 Вт
Цветовая температура	5300K±200K
• Источник питания	
Питание	7,2В/2600мАч литий-ионный аккумулятор
Время перезарядки	<1,5 с. Индикатор готовности - зеленый светодиод
Количество импульсов (1/1)	Около 480
Энергосбережение	Автоотключение через 90 с проста (60 минут в режиме ведомой вспышки)
• Способы синхронизации	«Горячий башмак», 2,5 мм синхроноразъем
• Размеры	
Размеры	197x75x59 мм
Вес без аккумулятора	410г
Вес с аккумулятором	530г
Диапазон частот	2.4G 2413.0...2465.0 МГц
Мощность сигнала	менее 5 дБм

Поиск и устранение неполадок

При возникновении неполадок см. приведенную ниже информацию.

Вспышка не срабатывает.

- Вспышка не плотно закреплена на камере.
— Полностью задвиньте пята вспышки в "горячий башмак" камеры.
- Загрязнены электрические контакты вспышки и камеры.
— Почистите контакты.
- <  > или <  > не отображаются в видоискателе камеры. —
— Подождите, пока вспышка полностью перезарядится и загорится индикатор готовности вспышки.
— Если индикатор готовности вспышки горит, но <  > или <  > не отображаются в видоискателе, проверьте, надежно ли эта вспышка установлена в горячем башмаке камеры.
— Если индикатор готовности вспышки не загорается после долгого ожидания, проверьте, достаточно ли заряжен аккумулятор. Если аккумулятор разряжен, на ЖК-дисплее отображается и мигает значок <  >. Немедленно зарядите или замените аккумулятор.

Питание самостоятельно отключается.

- В режиме ведущей вспышки после 90 секунд простоя происходит автоматическое отключение вспышки.
— Для пробуждения вспышки воспользуйтесь кнопкой спуска затвора камеры или нажмите любую кнопку на вспышке.
- В режиме ведомой вспышки после 60 минут простоя (или 30 минут) вспышка автоматически переходит в спящий режим.
— Для пробуждения нажмите любую кнопку на вспышке.

Не работает автоматический зум головки.

- Вспышка не плотно закреплена на камере.
— Полностью задвиньте монтажную ножку вспышки в "горячий башмак" камеры.

Недостаточная или передержанная экспозиция при съемке со вспышкой.

- Вы используете высокоскоростную синхронизацию.
— В режиме высокоскоростной синхронизации уменьшается эффективное расстояние действия вспышки. Убедитесь, что объект находится в пределах радиуса действия вспышки.
- Вы используете ручной режим вспышки.
— Измените режим работы вспышки на i-TTL или задайте другую мощность вспышки.

На фотографии получаются темные края или объект съемки освещен частично.

- Фокусное расстояние объектива превышает угол освечивания вспышки.
— Проверьте установку угла освечивания вспышки. Данная вспышка имеет угол покрытия от 20 до 200 мм, которые соответствуют полнокадровому датчику изображения.

Обновление прошивки

- Вспышка поддерживает обновление прошивки через порт USB Type-C. Кабель USB Type-C входит в комплект поставки.
- Для обновления прошивки требуется установка приложения «Godox G3 firmware upgrade software», пожалуйста, скачайте и установите его перед обновлением. Затем в приложении выберите соответствующий файл прошивки.
- Поскольку вспышка нуждается в своевременном обновлении прошивки, пожалуйста, обратитесь к новейшей электронной версии руководства по эксплуатации, чтобы ознакомиться с новыми возможностями вспышки.

Совместимые модели камер

Вспышка совместима со следующими моделями камер Sony:

α7RII	α7R	α58	α99	ILCE6000L	
α7RIII	α7R3	α9	α77II	α77	α350
DSC-RX10	α7III				

- Здесь перечислены только протестированные модели камер, а не все модели Sony. Требуется самостоятельно проверять совместимость с другими моделями камер.
- Производитель оставляет за собой право на изменение этой таблицы.

Правила эксплуатации

- Немедленно выключите устройство в случае обнаружения неисправности и выясните причину.
- Избегайте резких ударов, и регулярно очищайте вспышку от пыли.
- Лампа может нагреваться при использовании. Избегайте частого срабатывания вспышки, если в этом нет необходимости.
- Техническое обслуживание и ремонт должны выполняться только авторизованными поставщиками услуг, которые могут предоставить оригинальные запчасти и аксессуары.
- При выполнении ремонта в неавторизованных сервисных центрах, гарантийное обслуживание устройства прекращается.
- В случае обнаружения неисправности или попадания внутрь корпуса воды, не используйте устройство, пока его не починят специалисты.
- Изменения, внесенные в технические характеристики или конструкцию, могут не отражаться в данном руководстве.

