

Godox®

Торговая марка: Godox

Модель: QT400III, QT600III, QT1200III



Вспышка студийная Godox
QT400III высокоскоростная

Руководство
по эксплуатации

Вспышка студийная Godox
QT600III высокоскоростная

Вспышка студийная Godox
QT1200III высокоскоростная

Благодарим Вас за выбор продукции **Godox**.

Спасибо, что выбрали высокоскоростную студийную вспышку серии **QTIII**. Она имеет широкую область применения и предназначена для всех видов студийной съемки, отлично подходит для воркшоп мероприятий, может использоваться для серийной съемки быстропротекающих процессов и высокоскоростной непрерывной съемки, например, в экшн фотосъемке, сценической фотосъемке, спортивной фотосъемке, научной фотосъемке и т.д. Кроме того, в фэшн-съемке или портретной съемке фотографы могут запечатлеть серию быстро меняющихся эмоций и выражений лица, чтобы поймать тот самый момент изящного движения.

Особенности:

- Сверхбыстрая перезарядка, время готовности 0.01–0.9с
- Скорость синхронизации достигает 1/8000с
- До 10 снимков в секунду при высокоскоростной непрерывной съемке
- Точное управление мощностью в диапазоне от 1/256 до 1/1
- Светодиодная пилотная лампа мощностью 40 Вт с плавной регулировкой яркости
- Превосходная стабильность выходной мощности, отклонение менее 2% при одинаковой мощности
- Высокая стабильность цветовой температуры, в пределах $\pm 200\text{K}$ (режим стабильной цветовой температуры) между импульсами во всем диапазоне мощности
- Встроенная система беспроводного управления Godox X (2.4ГГц)
- Оптическое управление в режимах S1/S2
- Функция задержки срабатывания
- Функция маски
- Высококачественный дисплей



Производитель оставляет за собой право вносить в конструкцию, комплектацию и технические параметры изделия изменения, не ухудшающие его потребительских свойств, без внесения изменений в настоящее руководство



Фотографии товаров в инструкции могут незначительно отличаться от их фактического вида из-за внесенных производителем модификаций



Внутри устройства нет частей, требующих самостоятельного обслуживания, поэтому, пожалуйста, не вскрывайте его. Самостоятельный ремонт приведет к потере гарантии

Меры безопасности

Устройство содержит компоненты под высоким напряжением. Несоблюдение мер предосторожности может привести к поражению электрическим током или к нарушению работы устройства!

Во избежание повреждения устройства или причинения вреда здоровью себе или другим, просим ознакомиться со всеми приведенными ниже мерами безопасности перед использованием устройства. Храните эти инструкции по технике безопасности в удобном для пользователей месте.

-Не пытайтесь разбирать или любым способом видоизменять устройство! В случае обнаружения поломки, отправьте неисправное изделие в авторизованный сервисный центр для проверки и технического обслуживания.

-Не прикасайтесь к устройству мокрыми руками, не погружайте её в воду и не подвергайте воздействию дождя.

-Используйте и храните устройство в недоступном для детей месте.

-Используйте устройство в хорошо проветриваемом помещении и следите за тем, чтобы части корпуса и отверстия для отвода тепла не были ничем перекрыты. Не используйте в огнеопасной среде.

- Поскольку в конструкции устройства имеются подвижные элементы, пожалуйста, будьте аккуратнее в использовании.
- Не прикасайтесь к нагревающимся частям устройства.
- Пожалуйста, отключите питание перед установкой светоформирующих аксессуаров. При замене импульсной или моделирующей лампы, пожалуйста, убедитесь, что лампа остыла, и наденьте изолирующие перчатки для предотвращения ожогов и поражения током.
- Не направляйте вспышку прямо в глаза (особенно детям), иначе это может привести к ухудшению зрения.
- Отключайте устройство от источника питания, если не будете его использовать в течение длительного периода времени.

Внимание!

После 30 непрерывных срабатываний на полной мощности, вспышку необходимо охладить в течение примерно 3 минут. При непрерывном использовании без охлаждения произойдет перегрев.

Не используйте моделирующую лампу в течение длительного времени - более 10 минут, иначе могут быть повреждены легковоспламеняющиеся светоформирующие насадки. Через каждые 10 минут работы моделирующей лампы охлаждайте ее в течение 1 минуты.

При использовании конической насадки не используйте долго моделирующую лампу и не запускайте вспышку слишком часто (не более 6 импульсов в течение 1 минуты). Перегрев приведет к повреждению насадки и/или вспышки.

Избегайте случайного падения устройства, поскольку это может привести к повреждению вспышки, импульсной и моделирующей лампы.

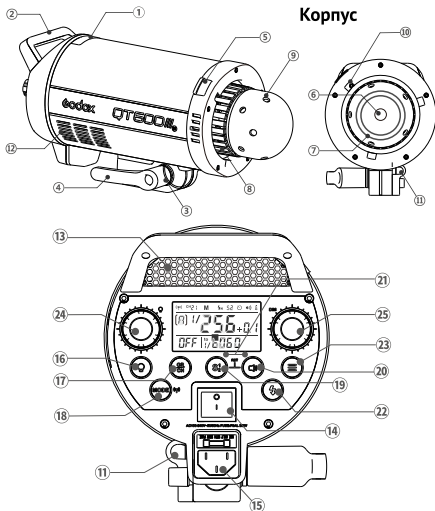

1. Оптический датчик; 2. Рукоятка; 3. Кронштейн; 4. Рукоятка-фиксатор;
5. Расфиксация Bowens; 6. LED моделирующий источник света; 7. Импульсная лампа;
8. Радиатор охлаждения; 9. Защитный стеклянный колпак; 10. Адаптер Bowens;
11. Крепление фотозонта; 12. Входные отверстия вентиляции;
13. Выходные отверстия вентиляции; 14. Выключатель питания; 15. Разъем питания;
16. Кнопка моделирующего освещения; 17. GR/CH кнопка (канал/группа);
18. Кнопка MODE/беспроводной режим; 19. Кнопка S1/S2; 20. Кнопка ЗВУК;
21. Функция RESET (S1/S2+ЗВУК); 22. Кнопка ТЕСТ; 23. Кнопка МЕНЮ;
24. Регулировка моделирующего освещения; 25. DIM диск выбора

ЖК дисплей



Комплектация

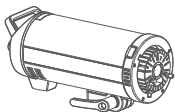

Вспышка



Защитный колпак



Стеклоый колпак



Кабель питания



Импульсная лампа



Инструкция

Отдельно приобретаемые аксессуары



Триггеры 2,4G, инвертор для внешнего питания, софтбокс, фотозонт, осветительная стойка, соты, портретная тарелка, снуд и т.д.

Подготовка вспышки к работе

1. Снимите защитный колпак лампы, установите импульсную лампу и наденьте защитный стеклянный колпак.

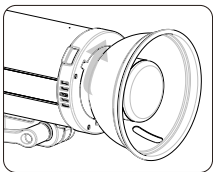
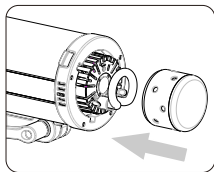
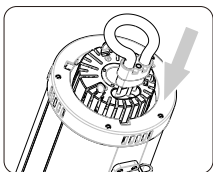
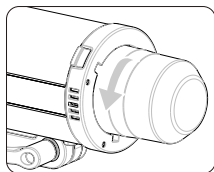

2. Установите вспышку на подходящем основании. Отрегулируйте кронштейн под нужным углом и убедитесь, что он зафиксирован. Используйте ручку регулировки направления, чтобы направить вспышку. Отверстие для зонтика предназначено для установки различных фотозонтов.

М: ручной режим вспышки

Мощность вспышки регулируется от 1/1 полной мощности до 1/256 мощности с шагом 1/10 ступени. Чтобы получить правильную экспозицию при съемке со вспышкой, используйте ручной флешметр, чтобы определить требуемую мощность вспышки.



1 Нажмите кнопку <MODE>, чтобы отобразилось <M>



2 Поверните диск выбора DIM, чтобы выбрать желаемую мощность вспышки

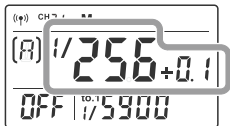

Отображение продолжительности вспышки

Продолжительность вспышки определяется, как промежуток времени от срабатывания вспышки до достижения половины пикового максимума. Полупик максимума обычно обозначается, как $t=0,5$. Чтобы предоставить фотографу более точные данные, здесь принимается $t = 0,1$. Разница между $t=0,5$ и $t=0,1$ показана на следующем рисунке.

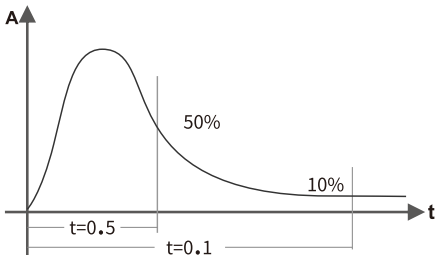

Примечание: Продолжительность вспышки будет отображаться только в режиме M

Режим стабильной цветовой температуры: войдите в МЕНЮ C.Fn-F1 и установите для него значение OFF, что означает, что режим цветовой температуры включен, цветová температура изменяется в пределах $\pm 200\text{K}$ во всем диапазоне мощности. При изменении выходной мощности в этом режиме с высокого на низкий индикатор Flash Ready будет мигать (раздастся звуковой сигнал). Нажмите кнопку тестирования, чтобы разрядить вспышку, и дальше можно ее использовать как обычно.

Режим стабильной цветовой температуры и режим высокоскоростной вспышки

В настройке C.Fn-F1 можно выбрать режим стабильной цветовой температуры или режим высокоскоростной вспышки. Эти два режима эффективны в режимах M/Multi и неэффективны в режиме высокоскоростной синхронизации.

Режим стабильной цветовой температуры по умолчанию: цветová температура колеблется в пределах $\pm 200\text{K}$, что является хорошим выбором для фотографов, стремящихся к стабильной цветовой температуре.

Режим высокоскоростной вспышки: максимальная продолжительность вспышки составляет до 1/28984, что идеально подходит для съемки быстро меняющихся сцен. Поскольку цветовая температура в этом режиме немного выше, установите параметр баланса белого камеры на пропорциональную величину цветовой температуры (см. таблицу ниже) или AWB (автоматический баланс белого).

QT600IIIIM					
Условия		Темная комната			
Тест цветовой температуры	Камера	SEKONIC C-800			
	Метод	Трехкратный запуск (1 метр дистанции) с усреднением результата			
Длительность (t0/1)	GBT контроль включения вспышки				
Стабильная цветовая температура			Высокоскоростная вспышка		
Параметр	Цветовая температура К	Длительность вспышки t0.1	Параметр	Цветовая температура К	Длительность вспышки t0.1
1/256	5734	1/6010	1/256	8378	1/26100
1/256+0.3	5760	1/5560	1/256+0.3	8471	1/25800
1/256+0.7	5745	1/5420	1/256+0.7	8024	1/24700
1/128	5729	1/5170	1/128	9335	1/24100
1/128+0.3	5718	1/4940	1/128+0.3	9108	1/23400
1/128+0.7	5686	1/4830	1/128+0.7	9010	1/19300
1/64	5619	1/4680	1/64	8535	1/16500
1/64+0.3	5635	1/4400	1/64+0.3	8205	1/13900
1/64+0.7	5657	1/3970	1/64+0.7	7698	1/12700
1/32	5630	1/3700	1/32	7367	1/11400
1/32+0.3	5639	1/3530	1/32+0.3	7151	1/10300
1/32+0.7	5608	1/3110	1/32+0.7	6856	1/9500
1/16	5620	1/2940	1/16	6579	1/8700
1/16+0.3	5647	1/2780	1/16+0.3	6440	1/7800
1/16+0.7	5657	1/2380	1/16+0.7	6216	1/6700
1/8	5677	1/2090	1/8	6126	1/5700
1/8+0.3	5674	1/1920	1/8+0.3	6072	1/5000
1/8+0.7	5610	1/1670	1/8+0.7	5954	1/4100
1/4	5568	1/1400	1/4	5907	1/3500
1/4+0.3	5566	1/1250	1/4+0.3	5867	1/3000
1/4+0.7	5656	1/1060	1/4+0.7	5837	1/2200
1/2	5646	1/900	1/2	5844	1/1600
1/2+0.3	5681	1/770	1/2+0.3	5738	1/1200
1/2+0.7	5649	1/590	1/2+0.7	5636	1/690
1/1	5549	1/530	1/1	5539	1/530

⚡ Высокоскоростная синхронизация

В этом режиме вы можете установить мощность вспышки от 1/1 полной мощности до 1/32 мощности с шагом 1/10 ступени.

Высокоскоростная синхронизация позволяет вспышке синхронизироваться со всеми выдержками затвора камеры. Это удобно, когда вы хотите использовать приоритет диафрагмы для портретов с заполняющей вспышкой.

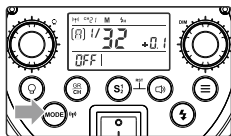

1 Нажмите **MODE**, чтобы отобразилось **⚡**

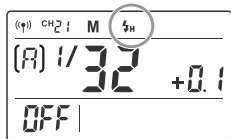

2 Поверните диск выбора **DIM**, чтобы установить выходную мощность вспышки



3 Используйте синхронизатор серии **X1** (приобретается дополнительно)

Примечания:

- При высокоскоростной синхронизации, чем короче выдержка, тем короче эффективный диапазон вспышки.
- Режим мульти нельзя установить в режиме высокоскоростной синхронизации.
- При высокоскоростной синхронизации цветовая температура ниже (около 700K) из-за характеристик лампы. Пожалуйста, установите камеру на AWB (автоматический баланс белого).

Мульти: стробоскопическая вспышка

В этом режиме вы можете установить мощность вспышки от 1/4 мощности до 1/256 мощности с шагом в 1 стоп. При стробоскопической вспышке происходит серия быстрых вспышек. Его можно использовать для захвата нескольких изображений движущегося объекта на одной фотографии. Вы можете установить частоту срабатывания (количество вспышек в секунду, выраженное в Гц), количество вспышек и мощность вспышки.

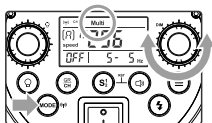

1 нажмите MODE, чтобы отобразилось Multi

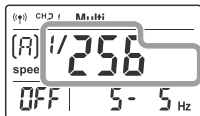

2 поверните диск выбора DIM, чтобы выбрать мощность

Установите частоту и число вспышек:

- Нажмите диск выбора DIM, чтобы выбрать число вспышек.



3 Поверните диск выбора DIM, чтобы установить его

- Нажмите диск выбора DIM, чтобы выбрать частоту. Поверните диск выбора DIM, чтобы установить ее значение

Расчет скорости затвора

Во время стробоскопической вспышки затвор остается открытым до прекращения срабатывания. Используйте приведенную ниже формулу, чтобы рассчитать скорость затвора и установить ее с помощью камеры.

$$\text{Количество вспышек} / \text{Частота вспышек} = \text{скорость затвора}$$

Например, при количестве вспышек 10 и частоте срабатывания 5 Гц выдержка должна быть не менее 2 секунд.

Примечания:

- Стробоскопическая вспышка наиболее эффективна при съемке хорошо отражающих объектов на темном фоне.
- Рекомендуется использовать штатив и пульт дистанционного управления.
- Мощность вспышки 1/1 и 1/2 не может быть установлена для стробоскопической вспышки.
- Если отображается количество вспышек, срабатывание будет продолжаться до тех пор, пока затвор не закроется. Количество вспышек будет ограничено, как показано в следующей таблице.

Flash Output \ Hz	1	2	3	4	5	6-7	8-9	10	11	12-14	15-19	20-30
1/4	7	6	5	4	4	3	3	2	2	2	2	2
1/8	7	6	5	4	4	3	3	2	2	2	2	2
1/16	14	14	12	10	8	6	5	4	4	4	4	4
1/32	30	30	30	20	20	20	10	8	8	8	8	8
1/64	60	60	60	50	50	40	30	20	20	20	18	16
1/128	99	99	90	80	80	70	60	50	40	40	35	30
1/256	99	99	90	80	80	70	60	50	40	40	35	30

Съемка с беспроводным управлением вспышкой: радиопередача (2,4G)

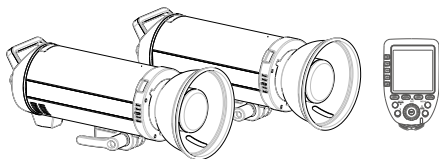

QTIII использует встроенную беспроводную систему **Godox X 2,4G**, которая полностью совместима с другими продуктами **Godox**.



Камеры Nikon (с использованием X1T-N, TT685N и т. д.) и камеры Canon (с использованием X1T-C, TT685C и т. д.) могут управлять одной или совместно несколькими вспышками **QTIII**.

* В качестве ведомого устройства **QTIII** может управляться другими ведущими устройствами, например, серия AD360II-C, AD360II-N, TT685, серия V860II, серия V1, серия XPro, серия X2T, серия X1T, TT600 и т. д.

Беспроводные настройки

Нажмите кнопку беспроводной связи <  >, чтобы отобразился значок <  >, для перехода в режим беспроводной связи 2,4G.

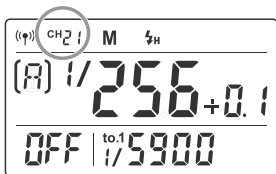
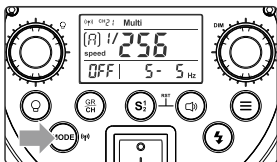

Настройка канала связи

Если поблизости есть другие системы беспроводной вспышки, вы можете изменить идентификаторы каналов, чтобы предотвратить помехи сигналу. Идентификаторы каналов передатчика и приемника должны быть одинаковыми.



1

Нажмите и удерживайте кнопку <GR/CH> в течение 2 секунд, пока идентификаторы каналов не начнут мигать

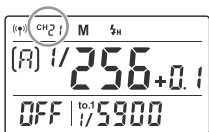

2

Поверните диск выбора DIM, чтобы выбрать канал от 1 до 32

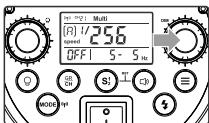

3

Нажмите диск выбора DIM для подтверждения

Настройка группы



1

Коротко нажмите кнопку <GR/CH> в течение 2 секунд, пока идентификаторы групп не начнут мигать

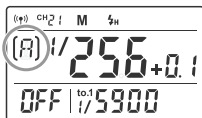

2

Поверните диск выбора DIM, чтобы выбрать группу от 0 до F

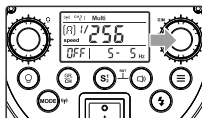

3

Нажмите диск выбора DIM для подтверждения

Режим ведомой вспышки

Настройка оптического запуска S1

В ручном режиме вспышки M нажмите кнопку <S1/S2>, чтобы вспышка могла работать как ведомая S1 с оптическим датчиком. С этой функцией вспышка будет срабатывать синхронно со срабатыванием основной вспышки, такой же эффект, как и при использовании радиотриггеров. Это помогает создавать несколько световых эффектов.

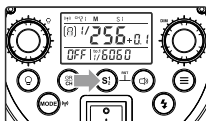

Настройка оптического запуска S2

Нажмите кнопку < S1/S2 >, чтобы вспышка могла работать как ведомая S2 с оптическим датчиком в ручном режиме M. Это полезно, когда камеры имеют функцию предварительной вспышки. С помощью этой функции вспышка будет игнорировать одиночную предварительную вспышку ведущей вспышки, и срабатывать только в ответ на вторую основную вспышку ведущей.

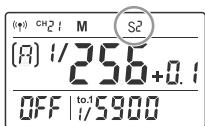

Моделирующая лампа

QTIII использует светодиодную моделирующую лампу мощностью 40 Вт, яркость которой можно плавно регулировать.

- Кратковременно нажмите кнопку моделирующей лампы, чтобы выбрать режим моделирующего света: ВЫКЛ, Процент и ПРОП.

OFF: Пилотная лампа выключена.

Percentage: Регулировка яркости света моделирующей лампы вручную от 1% до 100%.

PROP: Мощность моделирующей лампы изменяется в зависимости от мощности вспышки. Чем больше мощность вспышки, тем ярче будет пилотная лампа. Поверните кнопку настройки моделирующего света, чтобы выбрать яркость от 1 % до 100 %.

Совет: короткое нажатие кнопки настройки моделирующего света может быстро включить/выключить лампу.

•Выбор режима моделирующей лампы

1.Коротко нажимайте кнопку MENU, пока не отобразится меню Fn.

2.Нажмите диск выбора DIM, чтобы выбрать F4.

3.Поверните диск выбора DIM, чтобы выбрать режимы:

ON: пилотная лампа будет включена при срабатывании вспышки

OFF: пилотная лампа выключается при срабатывании вспышки



4. Коротко нажмите кнопку МЕНЮ, чтобы выйти.

Функция звукового сигнала

Коротко нажмите кнопку **Buzz**, чтобы включить/выключить звуковой сигнал. Когда на ЖК-панели отображается индикатор звука, это означает, что звуковое напоминание включено; если не отображается, звуковое напоминание отключено.

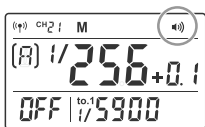

Когда функция Buzz включена:

1. При полной зарядке раздастся звуковой сигнал.
2. При работе с кнопками или дисками выбора будет слышен звуковой сигнал.

C.Fn: Настройка пользовательских функций

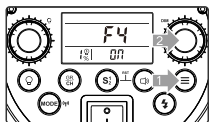

1

Нажимайте кнопку меню до тех пор, пока не отобразится меню <Fn>

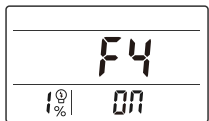

2

Нажмите DIM диск выбора, чтобы выбрать функции Fn

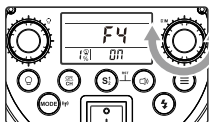

3

Поверните диск выбора DIM, чтобы изменить настройки. Коротко нажмите кнопку МЕНЮ, чтобы выйти

Обозн.	Функции	Установки	Значение	Примечание
F1	Выбор режима вспышки	ON	Высокоскоростная вспышка	Режим M/ мульти
		OFF	Стабильная цветовая температура	
F2	Задержка вспышки	OFF,0.01~30S	Запуск как по второй шторке	Режим M/ мульти
F3	Функция маски	OFF	Функция маски выключена	Режим M
		N1	При установке 2-кратного запуска будет срабатывать от 1 импульса	
		N2	При установке 2-кратного запуска будет срабатывать от 2 импульса	
F4	Режим моделирующего света	ON	Пилотная лампа не меняет своего состояния при срабатывании вспышки	
		OFF	Пилотная лампа отключается при срабатывании вспышки	
F5	ID	OFF	Отключено	беспроводной режим
		01-99	Выбор ID	
F6	P дробным или десятичным числом	1/P	Дробное представление P	
		P.P	Десятичное представление P	

Другие опции

Функция памяти: устройство оснащено функцией памяти настроек. Это позволяет запомнить настройки панели через 3 секунды после их изменения. При следующем включении вспышки настройки панели будут такими же, как и до выключения.

Замена импульсной лампы: перед заменой импульсной лампы вспышки отключите питание, отсоедините шнур питания и наденьте изолирующие перчатки. Затем осторожно вытащите старую лампу. Держите новую лампу за две ножки и направьте прямо на два выхода, затем слегка вдавите их внутрь. Наденьте защитный стеклянный колпак после того, как лампа будет правильно установлена.

Технические характеристики

Модель	QT400IIIМ	QT600IIIМ	QT1200IIIМ	
Режим вспышки	M/Multi/HSS (высокоскоростная синхронизация)			
Ведущее число (м ISO 100, с использованием рефлектора)	65	76	105	
Параметры питания	100-240В-50/60Гц 8.0А			
Длительность импульса (t0,1)	Режим высокоскоростной вспышки	1/670с-1/29600с	1/530с-1/26100с	1/300с-1/23400с
	Режим стабильной цветовой температуры	1/670с-1/6700с	1/530с-1/6010с	1/300с-1/6090с
Цветовая температура	Режим стабильной цветовой температуры	5600±200К		
	Режим высокоскоростной вспышки	5400К-9500К		
	Режим высокоскоростной синхронизации	4600К-5000К		
Мощность	400Дж	600Дж	1200Дж	
Время перезарядки вспышки	прибл. 0.01-0.9с			
Диапазон мощности	M	1/1-1/256		
	HSS	1/1-1/32		
	Multi	1/4-1/256		
Стробоскопическая вспышка	Да (макс. количество импульсов: 99; макс. частота: 30) Высокоскоростная синхронизация (до 1/8000 с), синхронизация по первой шторке, синхронизация по второй шторке			
Режим синхронизации				
Задержка срабатывания	0.01-30с			
Функция маски	✓			
Вентилятор	✓			
Звуковая индикация	✓			
Светодиодная моделирующая лампа	40 Вт			
Диапазон регулировки яркости моделирующей лампы	1%-100%			
Оптическая синхронизация	S1/S2			
Отображение длительности импульса	✓			
Дисплей	Высококачественная ЖК-панель			
•Беспроводное управление Godox X (2.4G)				
Настройки беспроводного управления	приемное устройство, ВКЛ/ВЫКЛ			
Управление ведомыми устройствами	16 групп: 0 ~ 9, A, B, C, D, E, F			
Дальность действия	50 м			
Каналы	32: 1-32			
Беспроводной идентификатор ID	01-99			
Режим синхронизации запуска	Встроенный беспроводной модуль 2.4 ГГц			
Диапазон рабочих температур	-10°C-50°C			
Размер	392*176*143мм	392*176*143мм	550*176*143мм	
Вес	2.96кг	3.33кг	4.26кг	

Техническое обслуживание, хранение и утилизация

- При нарушении работы устройства немедленно выключите его и выявите причину неисправности. Если устройство промокло или обнаружены неисправности, не пользуйтесь им до проведения профессионального ремонта.
- Техническое обслуживание вспышки проводите в авторизованном сервисном центре, который предоставляет оригинальные запасные части.
- Перед длительным хранением или эксплуатацией после хранения необходимо очистить прибор.
- Перед началом очистки убедитесь в том, что прибор отсоединен от сети и охлажден. Не подвергайте прибор воздействию химикатов, таких как бензин или растворители. Не используйте жидкие или аэрозольные чистящие средства. Ухаживайте за прибором только с помощью мягкой сухой салфетки.
- Храните прибор в сухом, чистом помещении с относительной влажностью не более 60%. Повышенная влажность может привести к коррозии металлических частей.

- Транспортировка в упаковке производителя возможна любым видом транспорта при условии защиты от механических повреждений, а также от попадания и воздействия влаги.
- Отработанные или вышедшие из строя электрические и электронные изделия могут содержать опасные вещества, поэтому их следует утилизировать отдельно от бытовых отходов.
- Для получения более подробных сведений об утилизации вышедших из строя электрических и электронных изделий обратитесь в муниципальную администрацию.

Godox®

Изготовитель: ГОДОКС Фото Эквипмент Ко., Лтд

Адрес завода: 4 этаж здания 1, 1-4 этаж здания 2, 4 этаж здания 3,
1-4 этаж здания 4, индустриальная зона Яочуан, Тангвей Коммьюнити,
Фушай стрит, Баоянь Дистрикт, Шеньчжень, Китай, 518103
тел. +86-755-29609320(8062)

Импортер на территории Евразийского экономического союза:

ООО «Наблюдательные приборы» 197198, г. Санкт-Петербург,
ул. Малая Пушкарская д. 4-6, лит. А, пом. 2Н
тел. +7 (812) 498-48-88

Изделие прошло сертификацию на территории РФ
Предприятие-изготовитель сертифицировано
в международной системе менеджмента качества ISO 9001 

www.godox.ru