

Код производителя указан на упаковке в соответствии к буквой:

А - ООО "ЕС-МЕБЕЛЬ", 440034,Россия,г. Пенза,ул. Калинина,д.135Б,лит.А,оф.5

Б - ООО "ФАВОРИТ-МЕБЕЛЬ", 440068,г.Пенза,ул.Терновского,д.222А

В - ООО "ДАК-МЕБЕЛЬ", 440004,Россия,г. Пенза,ул. Рябова,д.9

Г - ООО "МК БТС",440008,г.Пенза,ул.Захарова,д.18,ком.2

Д- ИП Подмарёв С.В. ,440008,г. Пенза ул. Коммунистическая,д.21,кв.7

Инструкция по сборке и эксплуатации мебели

Гарнитура мебели для гостиной «Венеция»

01-21.000

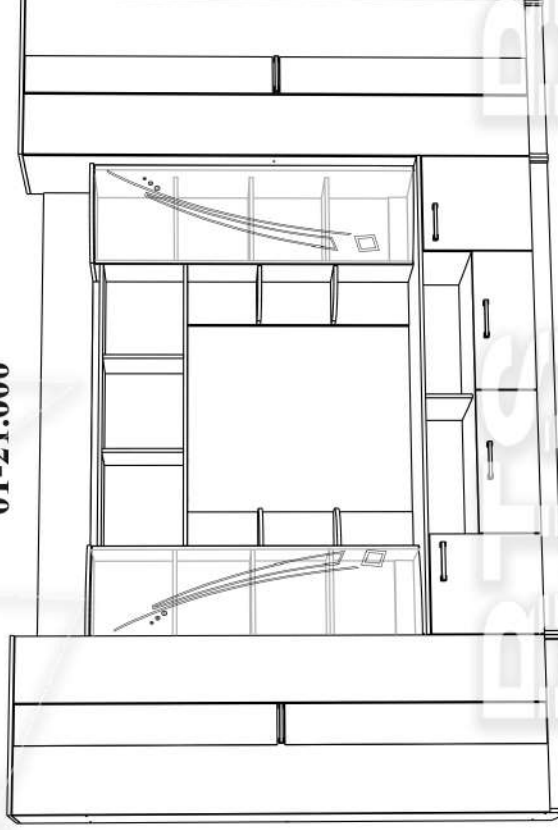

Габаритные размеры
Ширина (мм): 3400
Глубина (мм): 532
Высота (мм): 2200

ОБЩИЕ ТЕХНИЧЕСКИЕ УКАЗАНИЯ

Настоятельно рекомендуем перед началом сборки внимательно ознакомиться с данной инструкцией, проверить наличие всех деталей и фурнитуры согласно комплекточным ведомостям, убедиться в их качестве (отсутствие царапин, сколов, вмятин и т.д.) т.к. пренебрежение по количеству комплектующих и качеству изделия после сборки не принимаются

Коллективу советуем производить вдвоём на ровной поверхности, в качестве подкладочного материала рекомендуем использовать гофрокартон от упаковки.

Производитель оставляет за собой право вносить изменения не нарушающих внешнего вида и габаритных размеров изделия (замена крепёжной фурнитуры, ножек, ручек и т. д. на аналогич.).

Правила эксплуатации

Для длительного сохранения эксплуатационных и эстетических качеств мебели необходимо соблюдать следующие правила по уходу за мебелью во время ее эксплуатации:

- эксплуатировать мебель в сухом, проветриваемом помещении с температурой воздуха от +10 С до +40 С и относительной влажностью воздуха не более 70%
- в процессе эксплуатации мебели возможно ослабление крепежной фурнитуры - необходимо ее поправлять
- при эксплуатации изделий имеющие декоративные решения в виде стекла или зеркал необходимо помнить, что эксплуатация стекла и зеркал с трещиной сопряжено с риском получения травм. Следует немедленно заменить стекло/зеркало при появлении трещин.
- не допускать скопления влаги на поверхностях изделия во избежание набухания шпона и отклейки кромок
- беречь поверхности от механических повреждений, не ставить на поверхность горячие предметы
- при чистке использовать влажную ткань с применением специальных средств по уходу за мебелью с последующей протиркой поверхностей насухо
- не допускайте попадания на поверхность веществ, таких как растворители, бензин, обезжиривающие средства и др.

Гарантийные обязательства

- Изготовитель гарантирует соответствие мебели требованиям ГОСТ 16371-2014, ТР ТС 025/2012, при соблюдении условий транспортировки, хранения, сборки (для мебели, поставляемой в разобранном виде), эксплуатации.
- Срок службы изделия - 5 лет (при соблюдении условий эксплуатации мебели).
- Гарантийный срок эксплуатации мебели - 24 месяца.

Уважаемый покупатель!

Благодарим за выбор мебели марки «BTS». В целях сохранности наша мебель поставляется в разобранном виде. Напоминаем, что в стоимость изделия услуга сборки не включена. Если Вы предпочли собрать мебель самостоятельно, надеемся, что процесс сборки доставит Вам удовольствие и не займет много времени.

При покупке мебели настоятельно рекомендуем убедиться в наличии всех деталей, сверяясь с комплектовочной ведомостью, т.к. после сборки изделия претензия по количеству и качеству сборочных единиц не принимаются.

Во избежание недоразумений, просим внимательно следовать алгоритму сборки изделия.

Рекомендации по сборке.

Перед началом сборки и дальнейшей эксплуатации внимательно ознакомьтесь с настоящим руководством и следуйте его рекомендациям.

Для Вашего удобства рекомендуем собирать мебель вдвоем, на ровной поверхности, соблюдая последовательность согласно представленной схеме.

Правила пользования и эксплуатации изделия

Уважаемый покупатель, срок эксплуатации мебели напрямую зависит от Вашего бережного отношения к ней:

Не допускайте попадания воды на изделие во избежание разбухания поверхностей. В случае контакта с водой, насухо протрите поверхность мягкой тканью.

· Не ударяйте поверхность острыми, тяжелыми или твердыми предметами.

· Не ставьте на поверхность раскаленные предметы.

· При чистке, во избежание повреждения поверхностей, не используйте щетки, жесткие ткани, зернистые порошки. Для ухода за мебелью используйте специальные средства, предназначенные для мебели.

· Не допускайте попадания на поверхность веществ, таких как растворители, бензин, обезжиривающие средства и т.п.

· Периодически, в случае ослабления резьбовых соединений, необходима их подтяжка.

· Если у Вас возникает желание самостоятельно модифицировать изделие, помните, что в этом случае наша гарантия на товар распространяться не будет.

· Несоблюдение каких-либо из вышеуказанных условий, приведшее к возникновению недостатков мебели, является основанием для утраты права на гарантийное обслуживание.

Комплектация фурнитурой

Обозначение	Наименование	Кол-во	Ед.изм.
	Петля 4-х шарнирная накладная	20	шт.
	Роликовая направляющая 500 мм.	2	кмп.
	Стеклодержатель	2	кмп.
	Ручка 128 мм.	6	шт.
	Флянец Ф25 мм.	2	шт.
	Подпятник	20	шт.
	Евроключ	1	шт.
	Евровинт 7x50	112	шт.
	Стяжка эксцентриковая	4	шт.
	Стяжка межсекционная Ф5мм.	6	шт.
	Шуруп 4x16	105	шт.
	Шуруп для ручки 4x35	16	шт.
	Полкодержатель	40	шт.
	Шкант 8x30	30	шт.
	Гвозди 2x20	300	шт.
	Заглушка	48	шт.
	Скотч 2-х сторонний	4	м.п.
	Стразы Svarovski	18	шт.
	Клей	1	шт.

Комплектация деталей

Поз.	Наименование	Длина	Ширина	Кол-во	№ уп-ки
1	Боковина левая	2184	512	1	1
2	Боковина правая	2184	512	1	1
3	Боковина левая	2184	512	1	1
4	Боковина правая	2184	512	1	1
5	Крышка	2000	532	1	3
6	Задняя стенка	2000	216	1	3
7	Вязка	1968	512	1	3
8	Боковина левая	1344	384	1	5
9	Боковина правая	1344	384	1	5
10	Боковина правая	1344	288	1	5
11	Боковина левая	1344	288	1	5
12	Задняя стенка	1200	392	1	4
13	Вязка	1200	288	1	4
14	Вязка	1200	272	1	4
15	Вязка	1184	512	1	4
16	Задняя стенка	952	192	2	3
17	Крышка	700	532	2	6
18	Вязка	668	512	4	6
19	Полка	668	512	4	6
20	Боковина левая	534	512	1	4
21	Боковина правая	534	512	1	4
22	Вязка ящика	526	200	2	4
23	Перегородка	512	218	1	4
24	Бок ящика	500	200	4	3
25	Перегородка левая	438	512	1	4
26	Перегородка праая	438	512	1	4
27	Крышка	400	419,1	2	5
28	Полка	368	288	6	5
29	Перегородка	336	272	2	5
30	Перегородка	204	416	1	4
31	Вязка	192	256	4	5
32	Цоколь	1968	80	2	3
33	Цоколь	668	80	2	5
34	Усиление	80	668	1	5
35	Усиление	80	368	2	5
36	Створка	2101	428	2	2
37	Створка	2101	264	2	2
38	Створка	449	404	1	3
39	Створка	449	404	1	3
40	Фасад	250	588	1	4
41	Фасад	250	588	1	4
42	ЛДВП	2116	346	4	1
43	ЛДВП	1358	396	2	3
44	ЛДВП	556	504	2	3
45	ЛДВП	464	1996	1	3
46	Зеркало	1033	160	4	7
47	Гнутое стекло	1336	410	2	7
48	Труба Ф25 мм.	667		1	6
49	Брус соединительный	2088		2	2

Шкаф платяной



Схема сборки Венеция



Шкаф бельевой

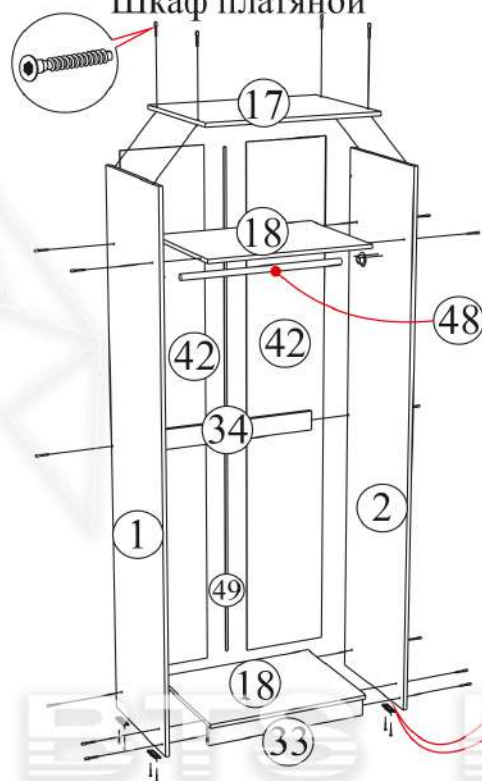
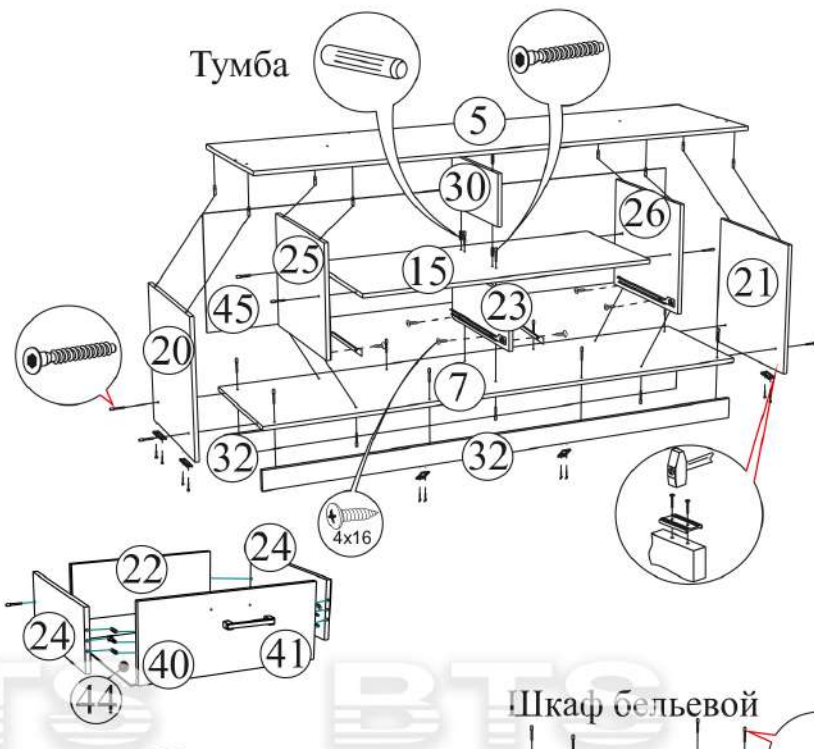
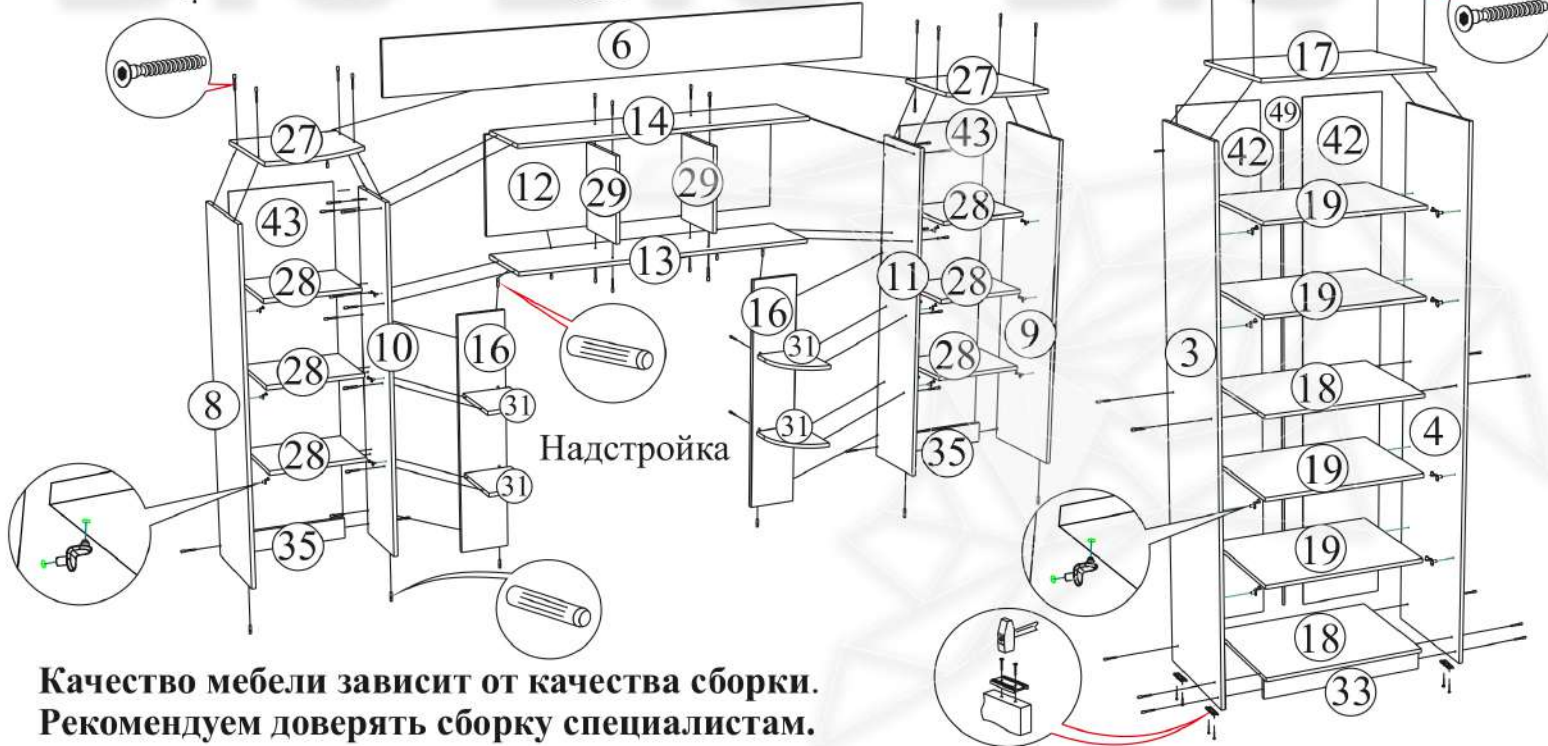

Качество мебели зависит от качества сборки.
Рекомендуем доверять сборку специалистам.

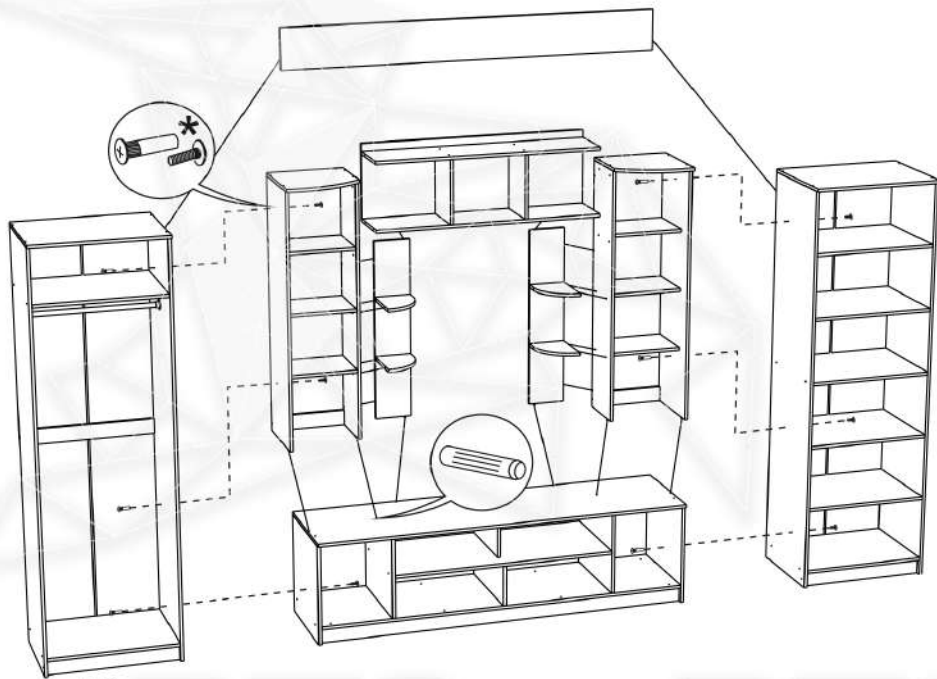

*Отверстия под межсекционную стяжку сверлятся по месту.

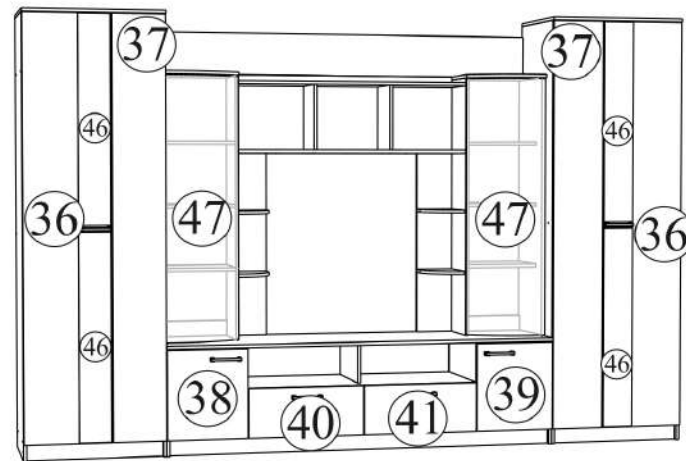

Стразы
SVAROVSKI



В целях сохранности стекла при транспортировке оно поставляется без страз. Сами стразы клеятся по месту по предоставленной схеме с помощью клея. Клей небольшим количеством нанести на стразы и приклеить в места указанные на рисунке

Порядок сборки выдвигного ящика

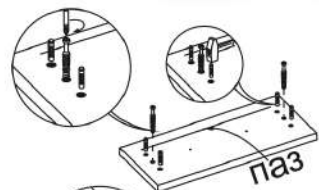

паз

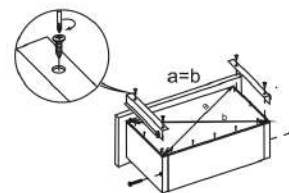
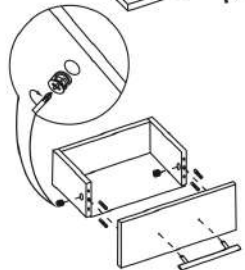

Регулировка створки
по глубине

Рис.1

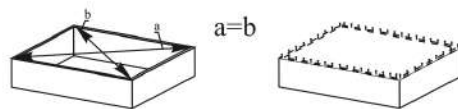

Для правильного открывания створок и ящиков, необходимо выровнять диагонали каркаса изделия (Рис.1) и только потом прибить ЛДВП не нарушая диагонали.

ВНИМАНИЕ!!!

Боковины ящика закромлены с одной стороны, поэтому отверстия под стяжку направлены в одну сторону.



Регулировка створки
по высоте

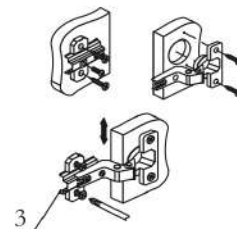

Регулировка створки
по ширине

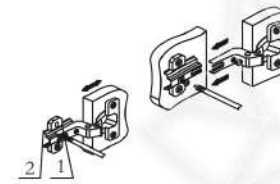

Внимание!
Стекло/зеркало крепится к створке/фасад с помощью двустороннего скотча и клея-герметика **ДЛЯ ЗЕРКАЛ**. Например **Penosil premium mirrorfix**. Поверхности деталей которые будут склеиваться необходимо обезжирить!

Процедуру наклейки производить на ровной горизонтальной поверхности.

Разместите скотч так, что бы он не попадал на прозрачную часть стекла. Клей и скотч нанести согласно предоставленной схеме

Склеиваемые детали с усилием прижать друг к другу.

схема нанесения
клея и скотча

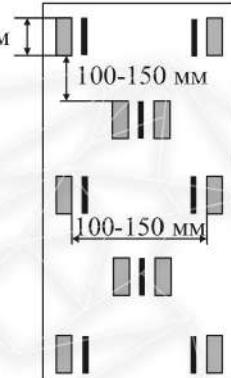

— Скотч двусторонний
— Клей «жидкие гвозди»