

Кровать одинарная "Фея-3"

2032 x 947 x 650 (ШхГхВ)

Качество мебели зависит от качества сборки.
Рекомендуем доверять сборку специалистам!



Эксцентриковая стяжка

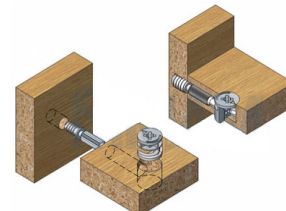

Евровинт 7 x 50

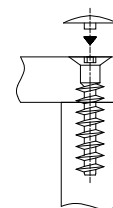

*** Предприятие - изготовитель оставляет за собой право на внесение изменений в конструкторско - технологическую документацию, усовершенствование конструкции изделия и замену фурнитуры на аналогичную. Перед сборкой внимательно ознакомьтесь с данной инструкцией. Проверьте комплектность фурнитуры и разберите ее по назначению. Упаковку и прокладочный материал можно использовать в качестве подстилочного материала при сборке. Сборку производите на ровной поверхности. Подготовьте необходимые инструменты: плоскую и крестовую отвертки, дрель, рулетку.

ПРАВИЛА И УСЛОВИЯ БЕЗОПАСНОЙ ЭКСПЛУАТАЦИИ.

1. Рекомендации по уходу за мебелью и ее эксплуатации

1.1 Помещение, в котором хранится или эксплуатируется мебель должно быть сухим с температурой воздуха не ниже +5С и не выше 40С. Необходимо предохранять поверхность изделия от механических повреждений. Допускается протирать поверхность сухой или влажной салфеткой без применения химических веществ.

2. Требования безопасности мебельной продукции при эксплуатации.

2.1 Использование мебельной продукции, выпущенной в обращение, должно осуществляться по назначению мебели, указанному в маркировке, инструкции по сборке, эксплуатации и уходу, а также (при необходимости) с учетом допустимых предельных нагрузок, указанных изготовителем.

2.2 Мебельная продукция, поставляемая в разобранном виде, должна собираться в соответствии с приложенной изготовителем инструкцией по сборке, включающей комплектовочную ведомость и схему монтажа.

2.3 При эксплуатации мебельной продукции необходимо исключить попадание воды и иных жидкостей на элементы изделий мебели, соприкасающихся с полом. При монтаже моек, раковин в изделиях мебели для кухонь, ванных комнат, лабораторной мебели должна быть предусмотрена их гидроизоляция в местах контакта с поверхностью корпуса изделия мебели.

2.4 При установке изделий мебели в непосредственной близости от нагревательных и отопительных приборов их поверхности во время эксплуатации должны быть защищены от нагрева. Температура нагрева элементов мебели не должна превышать +40С.

Комплектовочная ведомость на детали

№	Обозначение	Наименование	Размеры, мм.	Кол.	Материал	Пакет №
1	КН.НМ.05.73.00.01.00	Задник	2000x432	1	ЛДСП 16,0мм.	пакет 1/3
2	КН.НМ.05.73.00.02.00	Бок правый	647x947	1	ЛДСП 16,0мм.	пакет 2/3
3	КН.НМ.05.73.00.03.00	Бок левый	647x947	1	ЛДСП 16,0мм.	пакет 2/3
4	КН.НМ.05.73.00.04.00	Царга передняя	2000x170	1	ЛДСП 16,0мм.	пакет 1/3
5	КН.НМ.05.73.00.05.00	Перегородка	899x289	1	ЛДСП 16,0мм.	пакет 1/3
6	КН.НМ.05.73.00.06.00	Планка	992x110	2	ЛДСП 16,0мм.	пакет 1/3
7	КН.НМ.05.73.00.07.00	Ребро	950x80	4	ЛДСП 16,0мм.	пакет 1/3
8	КН.НМ.05.73.00.08.00	Фасад ящика левый	994x186	1	ЛДСП 16,0мм.	пакет 1/3
9	КН.НМ.05.73.00.09.00	Фасад ящика правый	994x186	1	ЛДСП 16,0мм.	пакет 1/3
10	КН.НМ.05.73.00.10.00	Бок ящика левый	500x120	2	ЛДСП 16,0мм.	пакет 1/3
11	КН.НМ.05.73.00.11.00	Бок ящика правый	500x120	2	ЛДСП 16,0мм.	пакет 1/3
12	КН.НМ.05.73.00.12.00	Стенка ящика передняя	934x120	2	ЛДСП 16,0мм.	пакет 2/3
13	КН.НМ.05.73.00.13.00	Стенка ящика задняя	934x120	2	ЛДСП 16,0мм.	пакет 2/3
14	КН.НМ.05.73.00.14.00	Настил	898x445	4	ЛДСП 16,0мм.	пакет 2/3
15	КН.НМ.05.73.00.15.00	Дно ящика ДВПО	964x498	2	ДВПО 4,0мм.	пакет 2/3

Последовательность сборки

1. Соберите каркас кровати.

К панелям поз.1 и поз. 4 прикрутите с помощью шурупов 4x30 (поз.59) ребра поз.7. К панелям поз.2, поз.3, поз.5 прикрепите ответные части направляющих (поз.60) по имеющейся разметке при помощи шурупов (поз.58), а так же - по 2 подпятника (поз.56) на каждую панель при помощи шурупов (поз.57) с отступом от краев -100 мм. При помощи евровинтов (поз.53) соедините панели поз. 2 и поз.3 к панелям поз.1 и поз.4. Деталь поз.5 соедините при помощи евровинтов (поз.53) между панелями поз.1 и поз.4. На планки поз.6 закрепите подпятники (поз.56) при помощи шурупов (поз.57) с отступом от краев -100 мм. Затем прикрепите планки поз.6 между панелями поз.2, поз.5 и между панелями поз.3, поз.5 при помощи евровинтов (поз.53) (см. схему). Настил поз.14 закрепите на шурупы поз.(59) к ребрам поз.7.

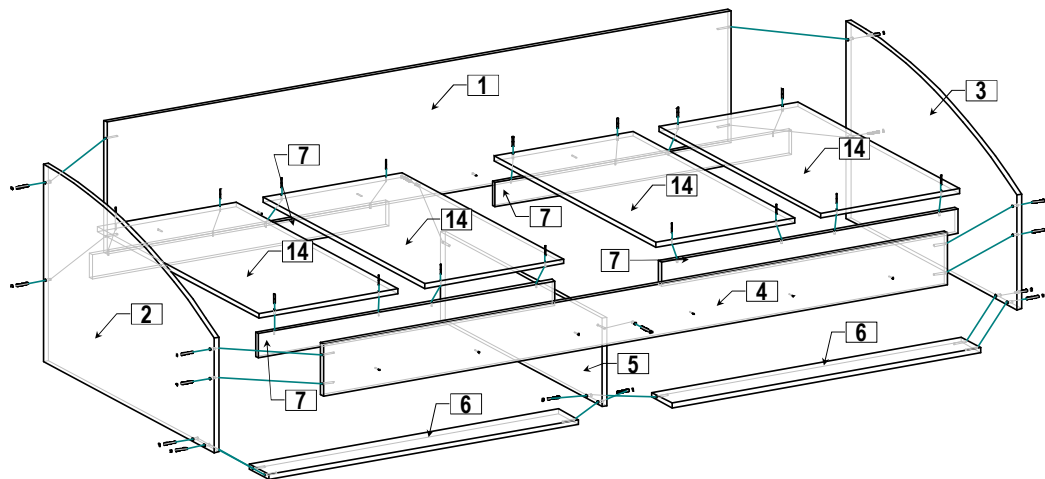

2. Соберите выдвижные ящики.

1. Евровинтами (поз.53) соедините стенки ящика поз.10,11 со стенками поз.12,13.

2. Закрепите дно ящика поз.15 шурупами 3*16 (поз.57) к стенкам поз.10,11,12,13.







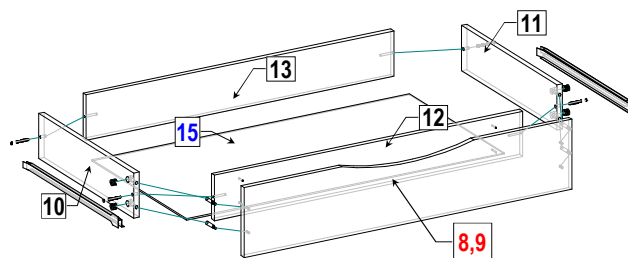



3. Эксцентриковыми стяжками (поз.50,51) соедините фасадную стенку ящика поз.8,9 со стенками ящика боковыми поз.10,11.

4. К боковым стенкам ящика поз.10,11 через дно ящика поз.15, шурупами 3x16 (поз.57), закрепите ответные планки от роликовых направляющих (поз.60).

Установите заглушки (поз.52,55). Установите ящики в проем.



Комплектовочная ведомость на фурнитуру

№	Наименование	Кол.
	50 Эксцентрик	8
	51 Дюбель ввинчиваемый DU 232 оцинкован. Ø 5 мм.	8
	52 Заглушка для эксцентрика	8
	53 Евровинт 7 x 50	24
	54 Заглушка для евровинта	24
	55 Ключ для евровинта	1
	56 Подпятник	10
	57 Шурупы 3 * 16	80
	58 3,5 * 16	24
	59 4 * 30	36
	60 Направляющая роликовая 500 мм	2

Допустимая распределенная нагрузка на одно спальное место с учетом веса матраса не более 80 кг