

### ГАРАНТИЙНЫЕ ОБЯЗАТЕЛЬСТВА

Предприятие – изготовитель гарантирует соответствие изделия требованиям

ТР ТС 025/2012 при соблюдении условий транспортирования и хранения.

Гарантийный срок эксплуатации 18 месяцев. Срок исчисляется со дня продажи

набора. Гарантия не распространяется на мебель, имеющую механические

повреждения

(риски, взрывы, царапины и др.), возникшие при транспортировании, в процессе

Неправильной сборки и эксплуатации, имеющую утолщение щитов от влаги

(разбухание), возникшее от неправильного ухода, а так же не имеющую штампа ОТК.

В случае обнаружения производственных дефектов предприятие обязуется устранить

их путем ремонта на месте или замены отдельных деталей или изделий.

### Инструкции по уходу за мебелью и правила эксплуатации

1. Мебель рекомендуется эксплуатировать в помещениях с температурой не ниже +2 С и относительной влажностью 45-70%.
2. Мебель должна быть защищена от прямого освещения солнечными лучами, т.к. это вредит внешнему виду изделий, может измениться цвет поверхности.
3. Не следует ставить на поверхность мебели горячие предметы.
4. Случайно попавшую на поверхность изделия влагу, жидкость следует снять сухой тканью.
5. Для предотвращения деформаций двери изделия должны быть закрыты.
6. Удаление пыли с полированной или лакированной поверхности производить сухой тканью.
7. Полированные или лакированные поверхности мебели рекомендуется освежать специально предназначенными для этого средствами.
8. Очищать стекла рекомендуется специальными составами, нанесенными на мягкую ткань.
9. Не допускается применение соды, стиральных порошков, абразивных паст, порошков и прочих, не предназначенных для ухода за изделиями мебели препаратов.
10. Установка мебели должна производиться квалифицированными специалистами.
11. Торцевые соединения столешниц при установке во избежание попадания воды под Торцовочный материал обрабатывают герметиком, торцевой планкой, водоотбойным плинтусом.
12. При врезке мойки в столешницу также необходимо соблюдать правила герметизации соединений.

**По дефектам, образовавшимся из-за несоблюдения правил сборки, эксплуатации и уходу за мебелью,**

**претензии не принимаются**

В связи с постоянной работой, направленной на улучшение потребительских свойств мебели, возможны незначительные изменения в конструкции изделий, не отраженные в настоящей инструкции и не влияющие на функциональные качества изделия.

## ПАСПОРТ НА ИЗДЕЛИЕ Стенка «Мадера»

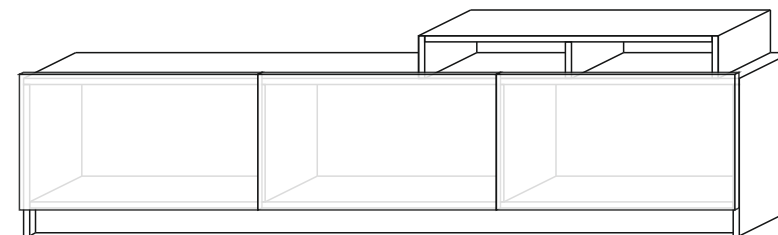
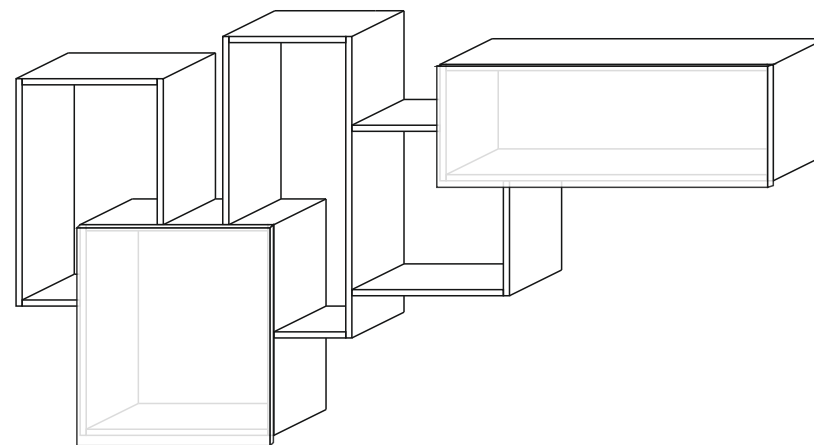



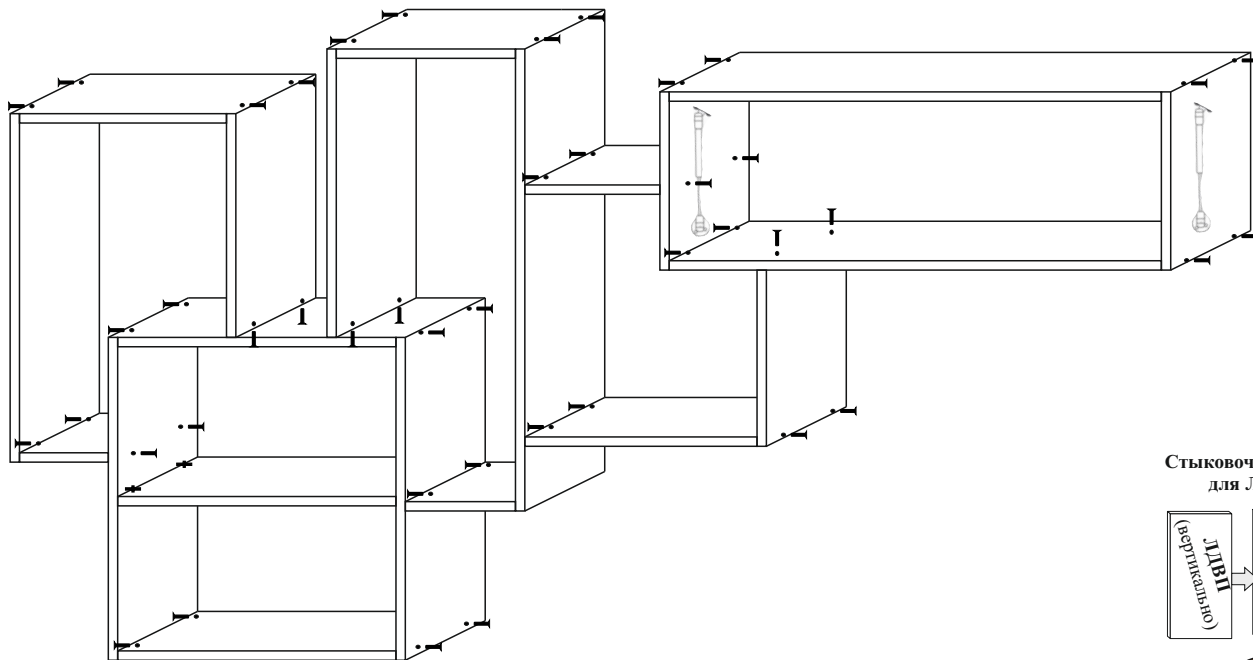

**Качество мебели зависит от качества сборки.  
Рекомендуем доверять сборку специалистам.**

# Фурнитура



## Условные обозначения:

-  Экцентрик
-  Еврошуруп
-  Полкодержатель
-  Газлифт

## Стыковочный профиль для ЛДВП



рис.5



Наименование	Кол-во
Газлифт (обратный) 60	3
Газлифт (прямой) 60	2
Гвоздь	131
Евровинт	68
Заглушка для евровинта	68
Заглушка для эксцент.	14
Навесы	6
Петля накладная 90	10
Подпятники	8
Полкодержатель	12
Стяжка эксцентриковая	14
Шурупы 3,5*13	20
Шурупы 3,5*16	40
Шурупы 3,5*25	12
Шурупы 3,5*30	14

№ деталей	Наименование	Размер	Кол-во
1	Крыша	2404*445	1
2	Дно	2368*445	1
3	Цоколь	2368*80	2
4	Крыша	1002*445	1
5	Крыша	968*300	1
6	Дно	968*300	1
7	Полка	774*405	2
8	Бок	600*200	1
9	Дверь	517*447	1
10	Бок	500*300	1
11	Бок	500*300	1
12	Бок	500*200	1
13	Бок	434*445	1
14	Бок	434*445	1
15	Дно	418*300	1
16	Крыша	418*300	1
17	Полка	416*280	1
18	Бок	400*200	1
19	Дверь	387*797	3
20	Дверь	377*997	1
21	Бок	360*300	1
22	Бок	360*300	1
23	Средник	338*445	1
24	Средник	338*445	1
25	Дно	334*200	1
26	Крыша	318*200	1
27	Бок	300*200	1
28	Крыша	268*200	1
29	Крыша	250*200	1
30	Дно	184*200	1
31	Бок	140*200	1
32	Бок	134*445	2
33	Бок	134*445	1
34	Дно	134*200	1

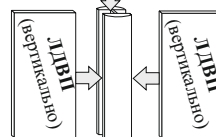
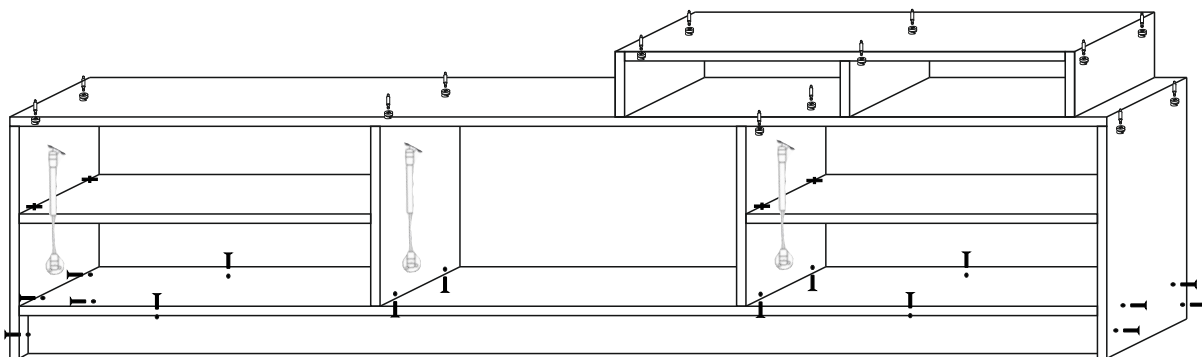
### ГАРАНТИЙНЫЕ ОБЯЗАТЕЛЬСТВА

Предприятие – изготовитель гарантирует соответствие изделия требованиям

ТР ТС 025/2012 при соблюдении условий транспортирования и хранения.

Гарантийный срок эксплуатации 18 месяцев. Срок исчисляется со дня продажи

набора. Гарантия не распространяется на мебель, имеющую механические

повреждения

(риски, взрывы, царапины и др.), возникшие при транспортировании, в процессе

Неправильной сборки и эксплуатации, имеющую утолщение щитов от влаги

(разбухание), возникшее от неправильного ухода, а так же не имеющую штампа ОТК.

В случае обнаружения производственных дефектов предприятие обязуется устранить

их путем ремонта на месте или замены отдельных деталей или изделий.

### Инструкции по уходу за мебелью и правила эксплуатации

1. Мебель рекомендуется эксплуатировать в помещениях с температурой не ниже +2 С и относительной влажностью 45-70%.
2. Мебель должна быть защищена от прямого освещения солнечными лучами, т.к. это вредит внешнему виду изделий, может измениться цвет поверхности.
3. Не следует ставить на поверхность мебели горячие предметы.
4. Случайно попавшую на поверхность изделия влагу, жидкость следует снять сухой тканью.
5. Для предотвращения деформаций двери изделия должны быть закрыты.
6. Удаление пыли с полированной или лакированной поверхности производить сухой тканью.
7. Полированные или лакированные поверхности мебели рекомендуется освежать специально предназначенными для этого средствами.
8. Очищать стекла рекомендуется специальными составами, нанесенными на мягкую ткань.
9. Не допускается применение соды, стиральных порошков, абразивных паст, порошков и прочих, не предназначенных для ухода за изделиями мебели препаратов.
10. Установка мебели должна производиться квалифицированными специалистами.
11. Торцевые соединения столешниц при установке во избежание попадания воды под Торцовочный материал обрабатывают герметиком, торцевой планкой, водоотбойным плинтусом.
12. При врезке мойки в столешницу также необходимо соблюдать правила герметизации соединений.

**По дефектам, образовавшимся из-за несоблюдения правил сборки, эксплуатации и ухода за мебелью,**

**претензии не принимаются**

В связи с постоянной работой, направленной на улучшение потребительских свойств мебели, возможны незначительные изменения в конструкции изделий, не отраженные в настоящей инструкции и не влияющие на функциональные качества изделия.

## ПАСПОРТ НА ИЗДЕЛИЕ

### Комод К4М «Мадера» 800x1000x420 (ШxВxГ)

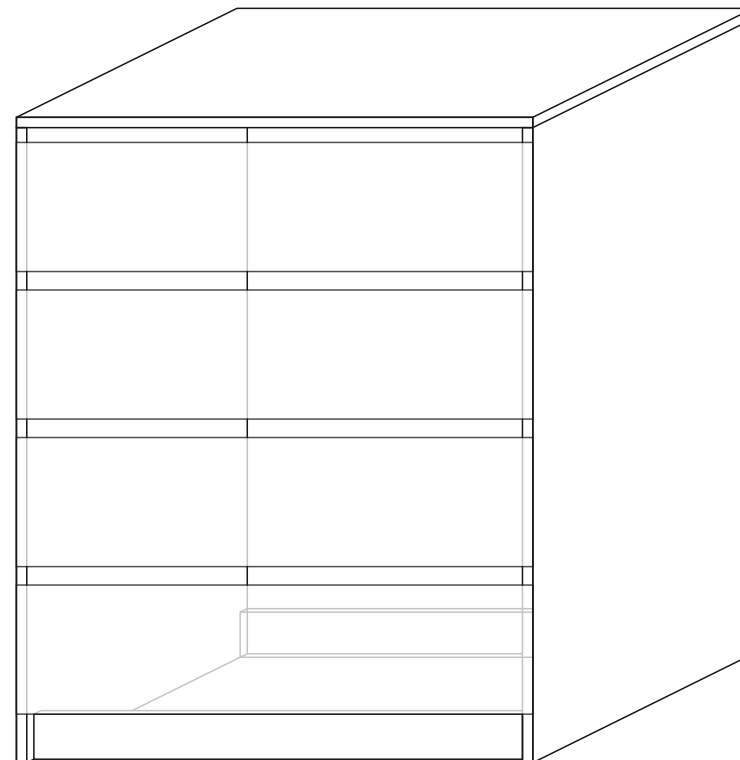

**Качество мебели зависит от качества сборки.  
Рекомендуем доверять сборку специалистам.**

# Фурнитура

Наименование	Кол-во
Гвозди	138
Евроинт	14
Заглушка для евроинта	14
Заглушка для эксцент.	20
Направляющие 350	4
Эксцентрик	20
Шурупы 3,5*16	32
Подпятник	4

Стыковочный профиль для ЛДВП



рис.5

Эксцентрик

Шток эксцентрика

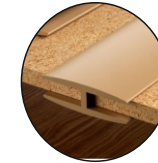
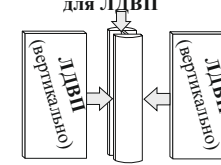
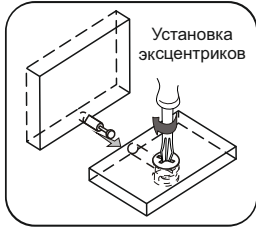

Евроинт

Условные обозначения:

- Эксцентрик
- Еврошуруп
- Полкодержатель
- Газлифт

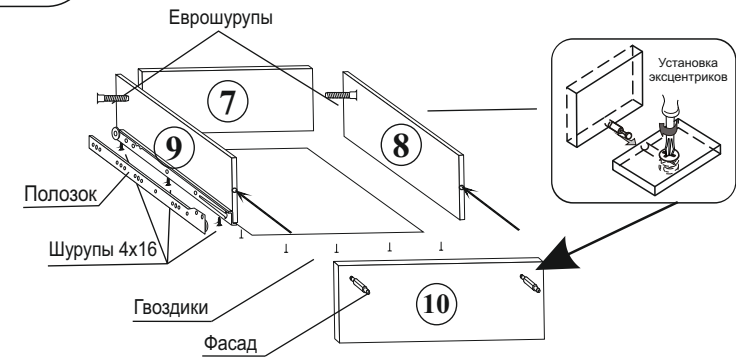

№ деталей	Наименование	Размер	Кол-во
1	Бок	984*400	1
2	Бок	984*400	1
3	Крыша	804*420	1
4	Цоколь	768*80	2
5	Цоколь	768*80	1
6	Планка	768*50	4
7	Ящик П	710*130	4
8	Ящик Б	350*130	4
9	Ящик Б	350*130	4
10	Ящик Ф	197*797	4

### ГАРАНТИЙНЫЕ ОБЯЗАТЕЛЬСТВА

Предприятие – изготовитель гарантирует соответствие изделия требованиям

ТР ТС 025/2012 при соблюдении условий транспортирования и хранения.

Гарантийный срок эксплуатации 18 месяцев. Срок исчисляется со дня продажи

набора. Гарантия не распространяется на мебель, имеющую механические

повреждения

(риски, взрывы, царапины и др.), возникшие при транспортировании, в процессе

Неправильной сборки и эксплуатации, имеющую утолщение щитов от влаги

(разбухание), возникшее от неправильного ухода, а так же не имеющую штампа ОТК.

В случае обнаружения производственных дефектов предприятие обязуется устранить

их путем ремонта на месте или замены отдельных деталей или изделий.

### Инструкции по уходу за мебелью и правила эксплуатации

1. Мебель рекомендуется эксплуатировать в помещениях с температурой не ниже +2 С и относительной влажностью 45-70%.
2. Мебель должна быть защищена от прямого освещения солнечными лучами, т.к. это вредит внешнему виду изделий, может измениться цвет поверхности.
3. Не следует ставить на поверхность мебели горячие предметы.
4. Случайно попавшую на поверхность изделия влагу, жидкость следует снять сухой тканью.
5. Для предотвращения деформаций двери изделия должны быть закрыты.
6. Удаление пыли с полированной или лакированной поверхности производить сухой тканью.
7. Полированные или лакированные поверхности мебели рекомендуется освежать специально предназначенными для этого средствами.
8. Очищать стекла рекомендуется специальными составами, нанесенными на мягкую ткань.
9. Не допускается применение соды, стиральных порошков, абразивных паст, порошков и прочих, не предназначенных для ухода за изделиями мебели препаратов.
10. Установка мебели должна производиться квалифицированными специалистами.
11. Торцевые соединения столешниц при установке во избежание попадания воды под торцовочный материал обрабатывают герметиком, торцевой планкой, водоотбойным плинтусом.
12. При резке мойки в столешницу также необходимо соблюдать правила герметизации соединений.

**По дефектам, образовавшимся из-за несоблюдения правил сборки, эксплуатации и ухода за мебелью,**

**претензии не принимаются**

В связи с постоянной работой, направленной на улучшение потребительских свойств мебели, возможны незначительные изменения в конструкции изделий, не отраженные в настоящей инструкции и не влияющие на функциональные качества изделия.

# ПАСПОРТ НА ИЗДЕЛИЕ

## Комод К3М «Мадера» 800x775x420 (ШxВxГ)

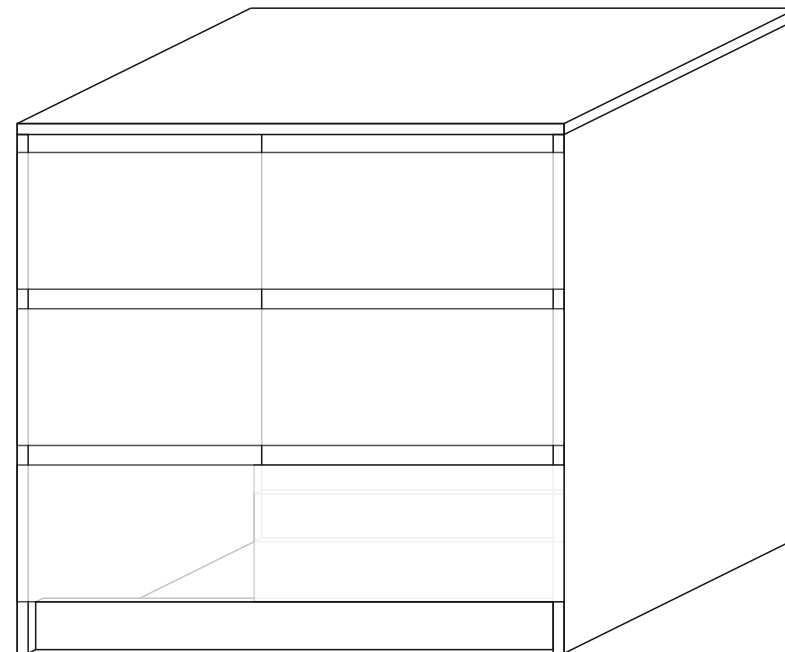

**Качество мебели зависит от качества сборки.  
Рекомендуем доверять сборку специалистам.**

# Фурнитура

Наименование	Кол-во
Гвозди	119
Евроинт	12
Заглушка для евроинта	12
Заглушка для эксцент.	16
Направляющие 350	3
Эксцентрик	16
Шурупы 3,5*16	24
Подпятник	4

Стыковочный профиль для ЛДВП



рис.5



## Условные обозначения:

- Эксцентрик
- Еврошуруп
- Полкодержатель
- Газлифт

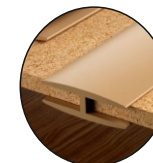
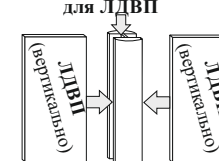
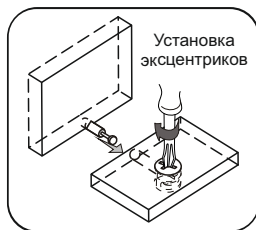
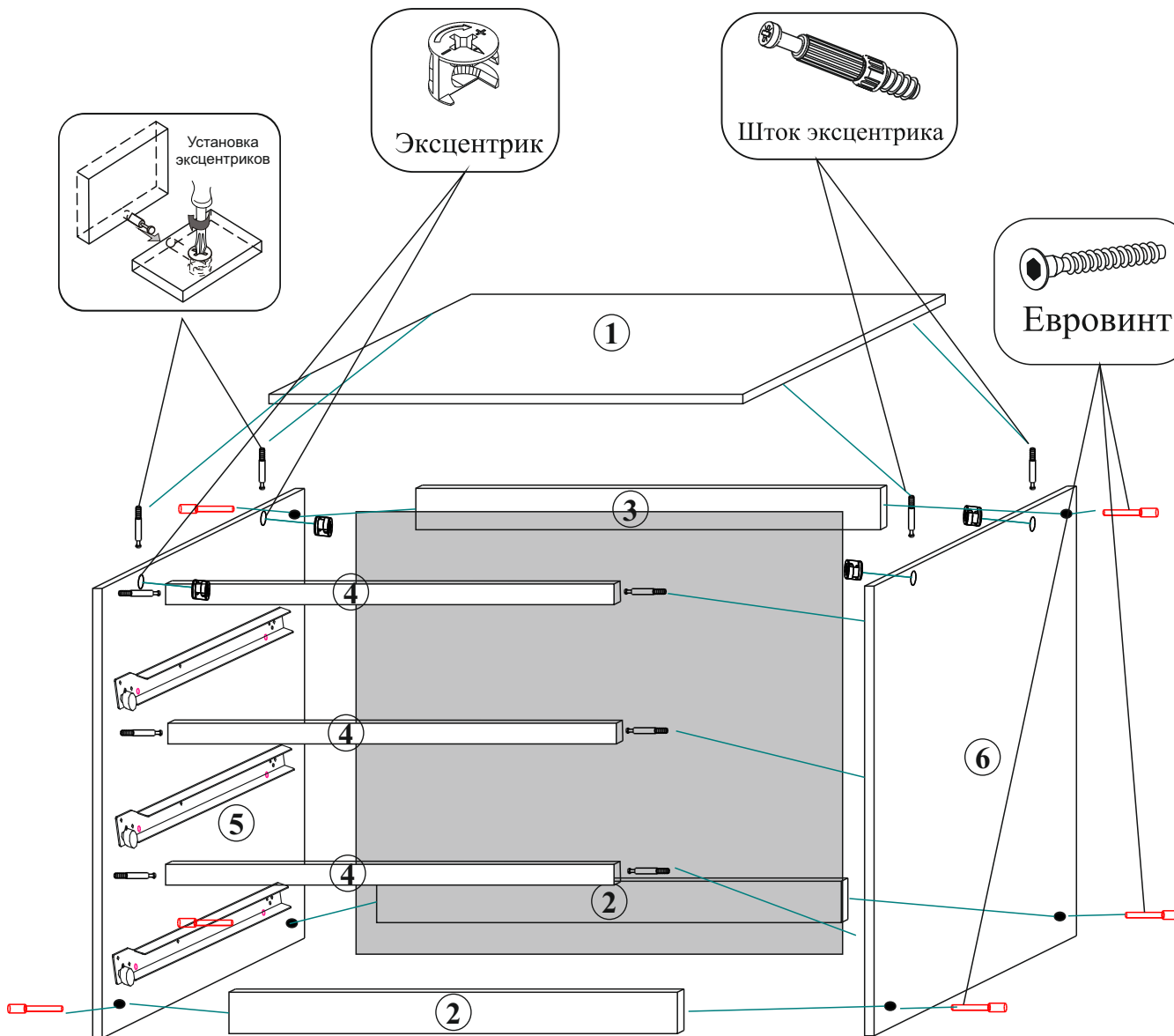
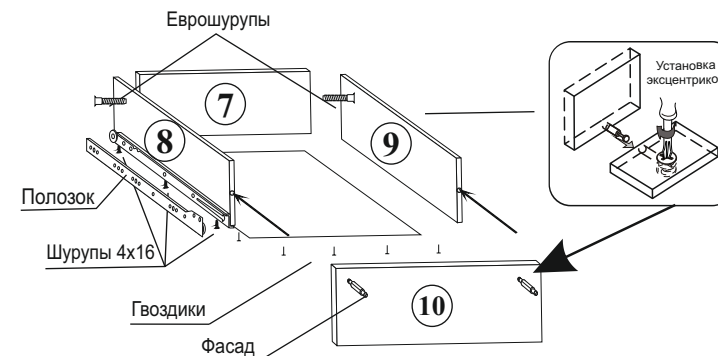

№ деталей	Наименование	Размер	Кол-во
1	Крыша	804*420	1
2	Цоколь	768*80	2
3	Планка	768*80	1
4	Планка	768*50	3
5	Бок	759*400	1
6	Бок	759*400	1
7	Ящик П	710*130	3
8	Ящик Б	350*130	3
9	Ящик Б	350*130	3
10	Ящик Ф	197*797	3

### ГАРАНТИЙНЫЕ ОБЯЗАТЕЛЬСТВА

Предприятие – изготовитель гарантирует соответствие изделия требованиям

ТР ТС 025/2012 при соблюдении условий транспортирования и хранения.

Гарантийный срок эксплуатации 18 месяцев. Срок исчисляется со дня продажи

набора. Гарантия не распространяется на мебель, имеющую механические

повреждения

(риски, взрывы, царапины и др.), возникшие при транспортировании, в процессе

Неправильной сборки и эксплуатации, имеющую утолщение щитов от влаги

(разбухание), возникшее от неправильного ухода, а так же не имеющую штампа ОТК.

В случае обнаружения производственных дефектов предприятие обязуется устранить

их путем ремонта на месте или замены отдельных деталей или изделий.

### Инструкции по уходу за мебелью и правила эксплуатации

1. Мебель рекомендуется эксплуатировать в помещениях с температурой не ниже +2 С и относительной влажностью 45-70%.
2. Мебель должна быть защищена от прямого освещения солнечными лучами, т.к. это вредит внешнему виду изделий, может измениться цвет поверхности.
3. Не следует ставить на поверхность мебели горячие предметы.
4. Случайно попавшую на поверхность изделия влагу, жидкость следует снять сухой тканью.
5. Для предотвращения деформаций двери изделия должны быть закрыты.
6. Удаление пыли с полированной или лакированной поверхности производить сухой тканью.
7. Полированные или лакированные поверхности мебели рекомендуется освежать специально предназначенными для этого средствами.
8. Очищать стекла рекомендуется специальными составами, нанесенными на мягкую ткань.
9. Не допускается применение соды, стиральных порошков, абразивных паст, порошков и прочих, не предназначенных для ухода за изделиями мебели препаратов.
10. Установка мебели должна производиться квалифицированными специалистами.
11. Торцевые соединения столешниц при установке во избежание попадания воды под торцовочный материал обрабатывают герметиком, торцевой планкой, водоотбойным плинтусом.
12. При врезке мойки в столешницу также необходимо соблюдать правила герметизации соединений.

**По дефектам, образовавшимся из-за несоблюдения правил сборки, эксплуатации и ухода за мебелью,**

**претензии не принимаются**

В связи с постоянной работой, направленной на улучшение потребительских свойств мебели, возможны незначительные изменения в конструкции изделий, не отраженные в настоящей инструкции и не влияющие на функциональные качества изделия.

## ПАСПОРТ НА ИЗДЕЛИЕ

### Тумба Т2М «Мадера» 554x400x420 (ШxВxГ)

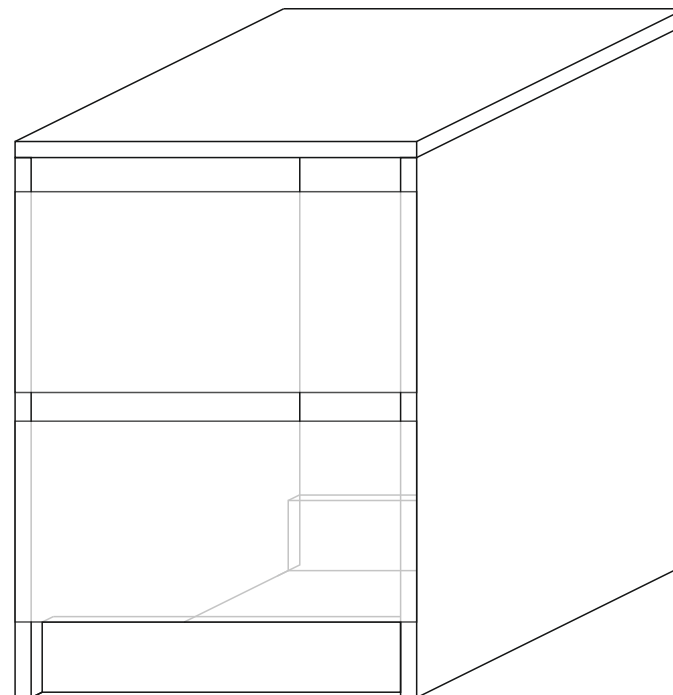

**Качество мебели зависит от качества сборки.  
Рекомендуем доверять сборку специалистам.**

# Фурнитура

Наименование	Кол-во
Гвозди	61
Евровинт	10
Заглушка для евровинта	10
Заглушка для эксцент.	12
Направляющие 350	2
Эксцентрик	12
Шурупы 3,5*16	16
Подпятник	4

Стыковочный профиль для ДВП



рис.5



Эксцентрик

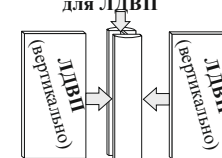

Шток эксцентрика

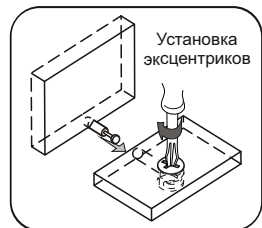





Установка эксцентриков



Евровинт

Условные обозначения:

-  Эксцентрик
-  Еврошуруп
-  Полкодержатель
-  Газлифт

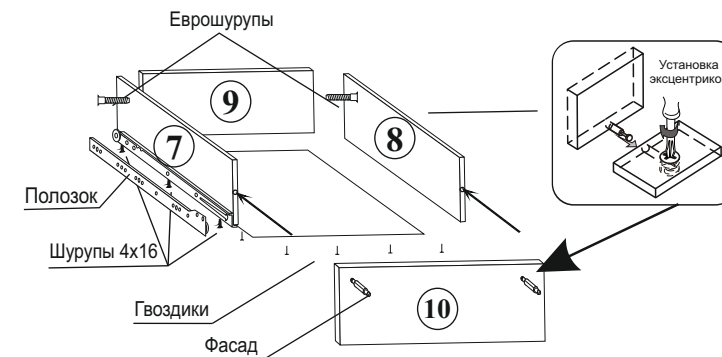

№ деталей	Наименование	Размер	Кол-во
1	Бок	538*400	1
2	Бок	538*400	1
3	Крыша	404*420	1
4	Цоколь	368*80	2
5	Планка	368*80	1
6	Планка	368*50	2
7	Ящик Б	350*130	2
8	Ящик Б	350*130	2
9	Ящик П	310*130	2
10	Ящик Ф	197*397	2
	Зад. Стенка ДВП	465*396	1
	Дно ДВП	340*355	2



### ГАРАНТИЙНЫЕ ОБЯЗАТЕЛЬСТВА

Предприятие – изготовитель гарантирует соответствие изделия требованиям

ТР ТС 025/2012 при соблюдении условий транспортирования и хранения.

Гарантийный срок эксплуатации 18 месяцев. Срок исчисляется со дня продажи

набора. Гарантия не распространяется на мебель, имеющую механические

повреждения

(риски, взрывы, царапины и др.), возникшие при транспортировании, в процессе

Неправильной сборки и эксплуатации, имеющую утолщение щитов от влаги

(разбухание), возникшее от неправильного ухода, а так же не имеющую штампа ОТК.

В случае обнаружения производственных дефектов предприятие обязуется устранить

их путем ремонта на месте или замены отдельных деталей или изделий.

### Инструкции по уходу за мебелью и правила эксплуатации

1. Мебель рекомендуется эксплуатировать в помещениях с температурой не ниже +2 С и относительной влажностью 45-70%.
2. Мебель должна быть защищена от прямого освещения солнечными лучами, т.к. это вредит внешнему виду изделий, может измениться цвет поверхности.
3. Не следует ставить на поверхность мебели горячие предметы.
4. Случайно попавшую на поверхность изделия влагу, жидкость следует снять сухой тканью.
5. Для предотвращения деформаций двери изделия должны быть закрыты.
6. Удаление пыли с полированной или лакированной поверхности производить сухой тканью.
7. Полированные или лакированные поверхности мебели рекомендуется освежать специально предназначенными для этого средствами.
8. Очищать стекла рекомендуется специальными составами, нанесенными на мягкую ткань.
9. Не допускается применение соды, стиральных порошков, абразивных паст, порошков и прочих, не предназначенных для ухода за изделиями мебели препаратов.
10. Установка мебели должна производиться квалифицированными специалистами.
11. Торцевые соединения столешниц при установке во избежание попадания воды под торцовочный материал обрабатывают герметиком, торцевой планкой, водоотбойным плинтусом.
12. При резке мойки в столешницу также необходимо соблюдать правила герметизации соединений.

**По дефектам, образовавшимся из-за несоблюдения правил сборки, эксплуатации и ухода за мебелью,**

**претензии не принимаются**

В связи с постоянной работой, направленной на улучшение потребительских свойств мебели, возможны незначительные изменения в конструкции изделий, не отраженные в настоящей инструкции и не влияющие на функциональные качества изделия.

## ПАСПОРТ НА ИЗДЕЛИЕ

### Комод К6М «Мадера» 775x1200x420 (ШxВxГ)

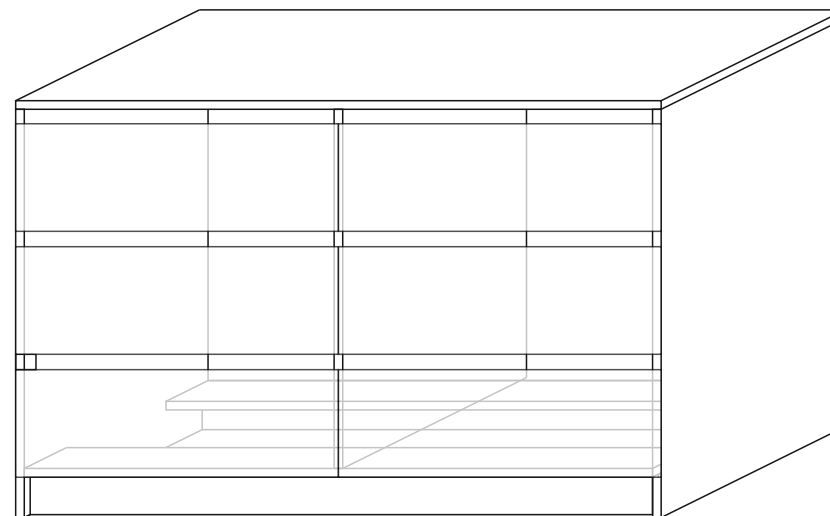





**Качество мебели зависит от качества сборки.  
Рекомендуем доверять сборку специалистам.**

# Фурнитура

Наименование	Кол-во
Гвозди	178
Евровинт	24
Заглушка для евровинта	24
Заглушка для эксцент.	28
Направляющие 350	6
Эксцентрик	24
Шурупы 3,5*16	48
Подпятник	4
Проходной эксцентрик	4

## Условные обозначения:

-  Эксцентрик
-  Еврошуруп
-  Полкодержатель
-  Газлифт

## Стыковочный профиль для ЛДВП



рис.5



№ деталей	Наименование	Размер	Кол-во
1	Крыша	1204*420	1
2	Горизонтальная	1168*100	2
3	Цоколь	1168*80	2
4	Бок	759*400	1
5	Бок	759*400	1
6	Средник	663*400	1
7	Планка	576*80	2
8	Планка	576*50	6
9	Ящик П	518*130	6
10	Ящик Б	350*130	6
11	Ящик Б	350*130	6
12	Ящик Ф	197*597	6

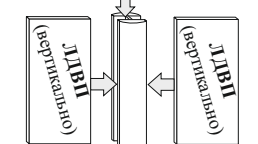
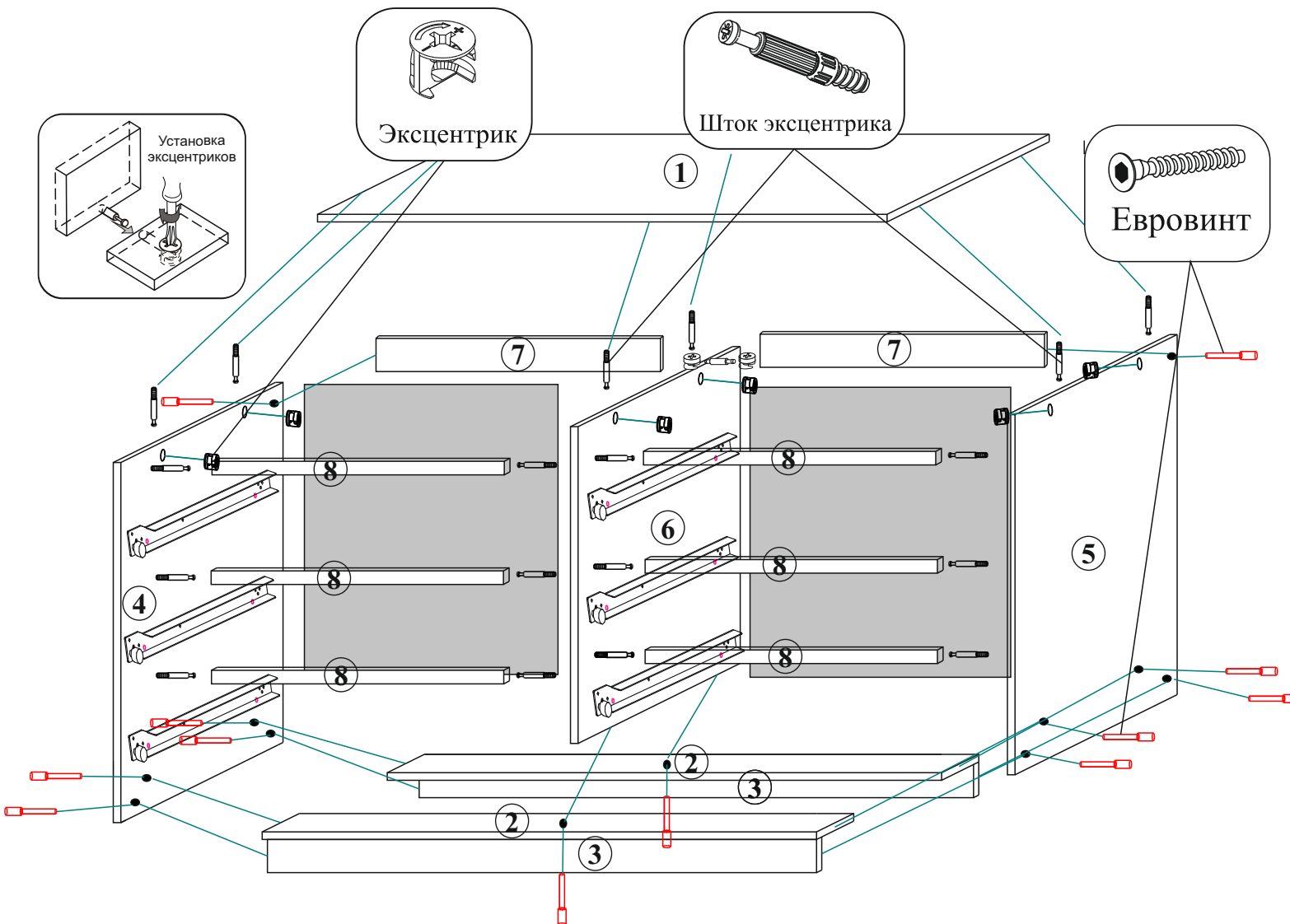
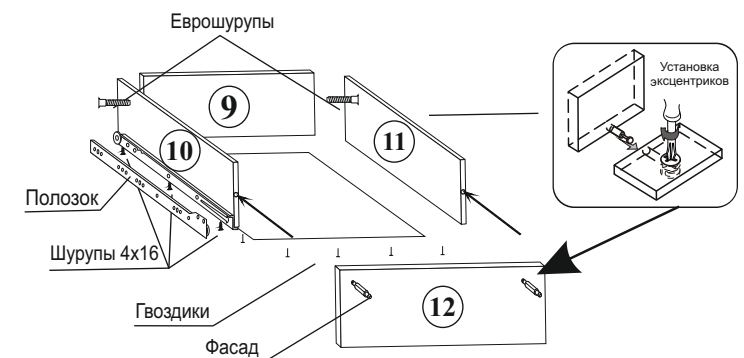

### ГАРАНТИЙНЫЕ ОБЯЗАТЕЛЬСТВА

Предприятие – изготовитель гарантирует соответствие изделия требованиям

ТР ТС 025/2012 при соблюдении условий транспортирования и хранения.

Гарантийный срок эксплуатации 18 месяцев. Срок исчисляется со дня продажи

набора. Гарантия не распространяется на мебель, имеющую механические

повреждения

(риски, взрывы, царапины и др.), возникшие при транспортировании, в процессе

Неправильной сборки и эксплуатации, имеющую утолщение щитов от влаги

(разбухание), возникшее от неправильного ухода, а так же не имеющую штампа ОТК.

В случае обнаружения производственных дефектов предприятие обязуется устранить

их путем ремонта на месте или замены отдельных деталей или изделий.

### Инструкции по уходу за мебелью и правила эксплуатации

1. Мебель рекомендуется эксплуатировать в помещениях с температурой не ниже +2 С и относительной влажностью 45-70%.
2. Мебель должна быть защищена от прямого освещения солнечными лучами, т.к. это вредит внешнему виду изделий, может измениться цвет поверхности.
3. Не следует ставить на поверхность мебели горячие предметы.
4. Случайно попавшую на поверхность изделия влагу, жидкость следует снять сухой тканью.
5. Для предотвращения деформаций двери изделия должны быть закрыты.
6. Удаление пыли с полированной или лакированной поверхности производить сухой тканью.
7. Полированные или лакированные поверхности мебели рекомендуется освежать специально предназначенными для этого средствами.
8. Очищать стекла рекомендуется специальными составами, нанесенными на мягкую ткань.
9. Не допускается применение соды, стиральных порошков, абразивных паст, порошков и прочих, не предназначенных для ухода за изделиями мебели препаратов.
10. Установка мебели должна производиться квалифицированными специалистами.
11. Торцевые соединения столешниц при установке во избежание попадания воды под торцовочный материал обрабатывают герметиком, торцевой планкой, водоотбойным плинтусом.
12. При резке мойки в столешницу также необходимо соблюдать правила герметизации соединений.

**По дефектам, образовавшимся из-за несоблюдения правил сборки, эксплуатации и ухода за мебелью,**

**претензии не принимаются**

В связи с постоянной работой, направленной на улучшение потребительских свойств мебели, возможны незначительные изменения в конструкции изделий, не отраженные в настоящей инструкции и не влияющие на функциональные качества изделия.

# ПАСПОРТ НА ИЗДЕЛИЕ

## Тумба ТДМ «Мадера»

### 400x328x420 (ШxВxГ)

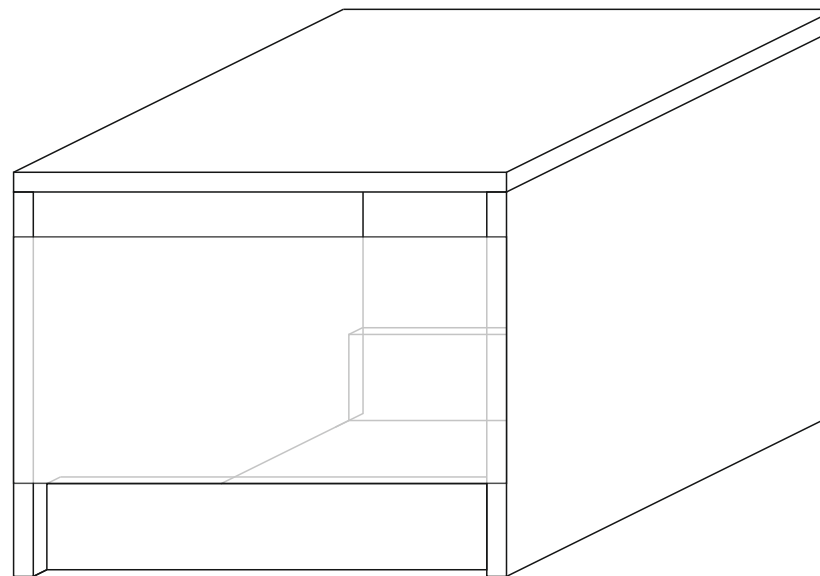

**Качество мебели зависит от качества сборки.  
Рекомендуем доверять сборку специалистам.**

# Фурнитура

Наименование	Кол-во
Гвозди	35
Евроинт	8
Заглушка для евроинта	8
Заглушка для эксцент.	10
Направляющие 350	1
Эксцентрик	10
Шурупы 3,5*16	8
Подпятник	4

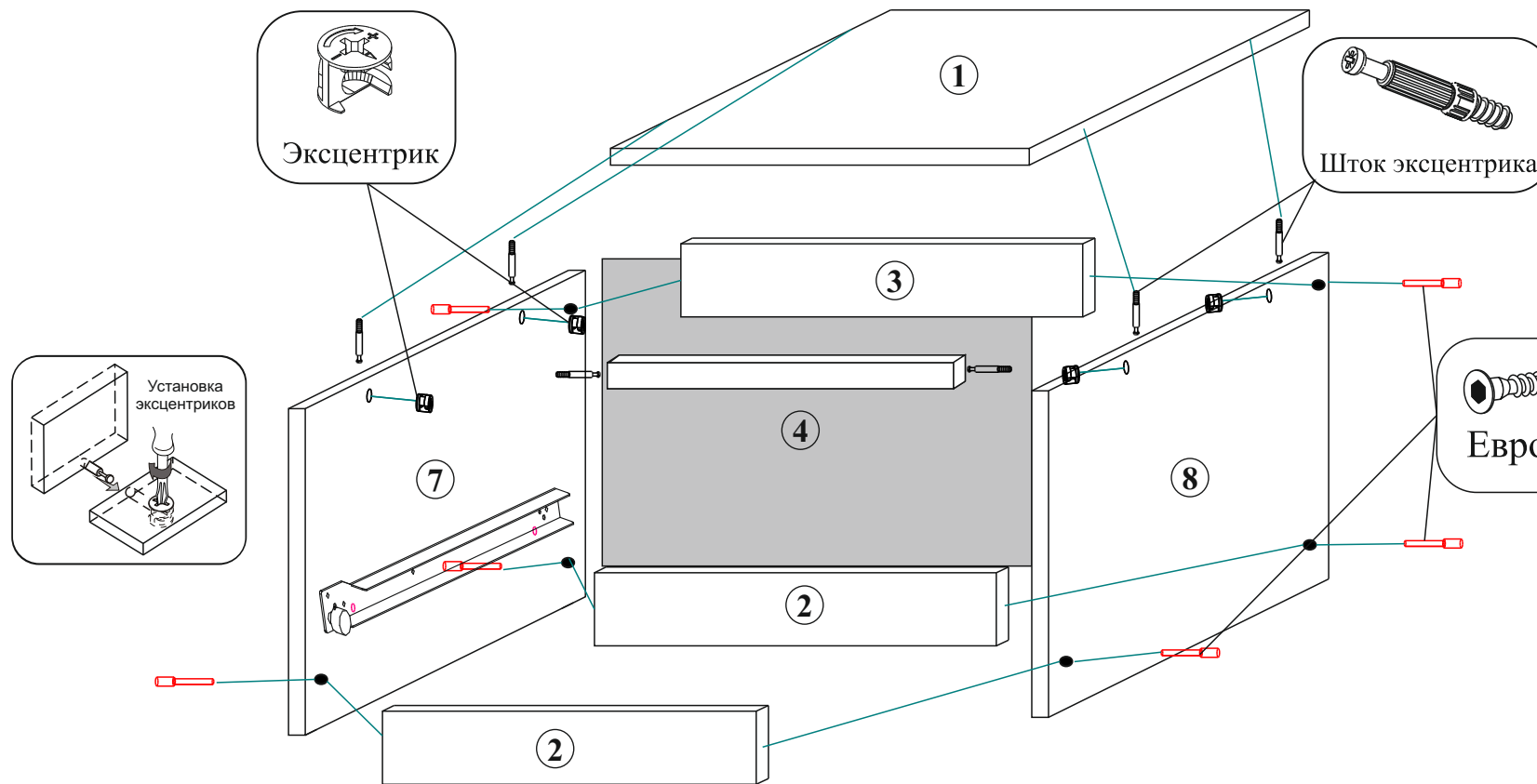

## Условные обозначения:

- Эксцентрик
- Еврошуруп
- Полкодержатель
- Газлифт

## Стыковочный профиль для ЛДВП

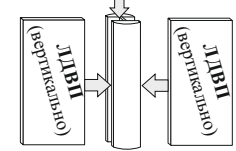

№ деталей	Наименование	Размер	Кол-во
1	Крыша	404*420	1
2	Цоколь	368*80	2
3	Планка	368*80	1
4	Планка	368*50	2
5	Ящик Б	350*130	1
6	Ящик Б	350*130	1
7	Бок	312*400	1
8	Бок	312*400	1
9	Ящик П	310*130	1
10	Ящик Ф	197*397	1

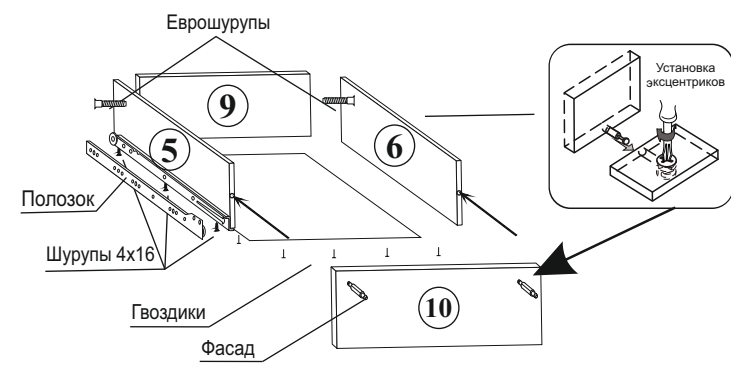

### ГАРАНТИЙНЫЕ ОБЯЗАТЕЛЬСТВА

Предприятие – изготовитель гарантирует соответствие изделия требованиям

ТР ТС 025/2012 при соблюдении условий транспортирования и хранения.

Гарантийный срок эксплуатации 18 месяцев. Срок исчисляется со дня продажи набора. Гарантия не распространяется на мебель, имеющую механические повреждения

(риски, взрывы, царапины и др.), возникшие при транспортировании, в процессе

Неправильной сборки и эксплуатации, имеющую утолщение щитов от влаги

(разбухание), возникшее от неправильного ухода, а так же не имеющую штампа ОТК.

В случае обнаружения производственных дефектов предприятие обязуется устранить их путем ремонта на месте или замены отдельных деталей или изделий.

### Инструкции по уходу за мебелью и правила эксплуатации

1. Мебель рекомендуется эксплуатировать в помещениях с температурой не ниже +2 С и относительной влажностью 45-70%.
2. Мебель должна быть защищена от прямого освещения солнечными лучами, т.к. это вредит внешнему виду изделий, может измениться цвет поверхности.
3. Не следует ставить на поверхность мебели горячие предметы.
4. Случайно попавшую на поверхность изделия влагу, жидкость следует снять сухой тканью.
5. Для предотвращения деформаций двери изделия должны быть закрыты.
6. Удаление пыли с полированной или лакированной поверхности производить сухой тканью.
7. Полированные или лакированные поверхности мебели рекомендуется освежать специально предназначенными для этого средствами.
8. Очищать стекла рекомендуется специальными составами, нанесенными на мягкую ткань.
9. Не допускается применение соды, стиральных порошков, абразивных паст, порошков и прочих, не предназначенных для ухода за изделиями мебели препаратов.
10. Установка мебели должна производиться квалифицированными специалистами.
11. Торцевые соединения столешниц при установке во избежание попадания воды под Торцовочный материал обрабатывают герметиком, торцевой планкой, водоотбойным плинтусом.
12. При врезке мойки в столешницу также необходимо соблюдать правила герметизации соединений.

**По дефектам, образовавшимся из-за несоблюдения правил сборки, эксплуатации и уходу за мебелью,**

**претензии не принимаются**

В связи с постоянной работой, направленной на улучшение потребительских свойств мебели, возможны незначительные изменения в конструкции изделий, не отраженные в настоящей инструкции и не влияющие на функциональные качества изделия.

## ПАСПОРТ НА ИЗДЕЛИЕ

### Полка НКМ «Мадера» 250x200x120 (ШxВxГ)

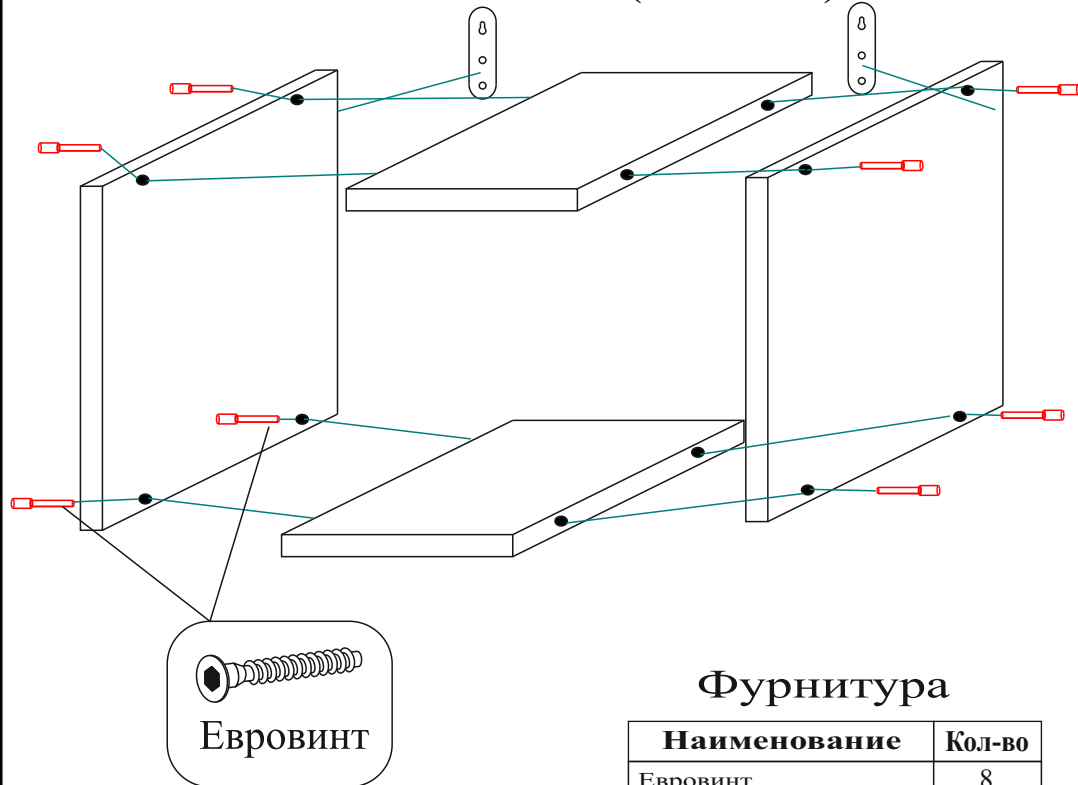

### Фурнитура

Наименование	Кол-во
Евровинт	8
Заглушка для евровинта	8
Навесы	2
Шурупы 3,5*25	4

**Качество мебели зависит от качества сборки.  
Рекомендуем доверять сборку специалистам.**

### ГАРАНТИЙНЫЕ ОБЯЗАТЕЛЬСТВА

Предприятие – изготовитель гарантирует соответствие изделия требованиям

ТР ТС 025/2012 при соблюдении условий транспортирования и хранения.

Гарантийный срок эксплуатации 18 месяцев. Срок исчисляется со дня продажи

набора. Гарантия не распространяется на мебель, имеющую механические

повреждения

(риски, взрывы, царапины и др.), возникшие при транспортировании, в процессе

Неправильной сборки и эксплуатации, имеющую утолщение щитов от влаги

(разбухание), возникшее от неправильного ухода, а так же не имеющую штампа ОТК.

В случае обнаружения производственных дефектов предприятие обязуется устранить

их путем ремонта на месте или замены отдельных деталей или изделий.

### Инструкции по уходу за мебелью и правила эксплуатации

1. Мебель рекомендуется эксплуатировать в помещениях с температурой не ниже +2 С и относительной влажностью 45-70%.
2. Мебель должна быть защищена от прямого освещения солнечными лучами, т.к. это вредит внешнему виду изделий, может измениться цвет поверхности.
3. Не следует ставить на поверхность мебели горячие предметы.
4. Случайно попавшую на поверхность изделия влагу, жидкость следует снять сухой тканью.
5. Для предотвращения деформаций двери изделия должны быть закрыты.
6. Удаление пыли с полированной или лакированной поверхности производить сухой тканью.
7. Полированные или лакированные поверхности мебели рекомендуется освежать специально предназначенными для этого средствами.
8. Очищать стекла рекомендуется специальными составами, нанесенными на мягкую ткань.
9. Не допускается применение соды, стиральных порошков, абразивных паст, порошков и прочих, не предназначенных для ухода за изделиями мебели препаратов.
10. Установка мебели должна производиться квалифицированными специалистами.
11. Торцевые соединения столешниц при установке во избежание попадания воды под торцовочный материал обрабатывают герметиком, торцевой планкой, водоотбойным плинтусом.
12. При врезке мойки в столешницу также необходимо соблюдать правила герметизации соединений.

**По дефектам, образовавшимся из-за несоблюдения правил сборки, эксплуатации и ухода за мебелью,**

**претензии не принимаются**

В связи с постоянной работой, направленной на улучшение потребительских свойств мебели, возможны незначительные изменения в конструкции изделий, не отраженные в настоящей инструкции и не влияющие на функциональные качества изделия.

## ПАСПОРТ НА ИЗДЕЛИЕ

Стол СМП «Мадера»

1050x750x500 (ШxВxГ)

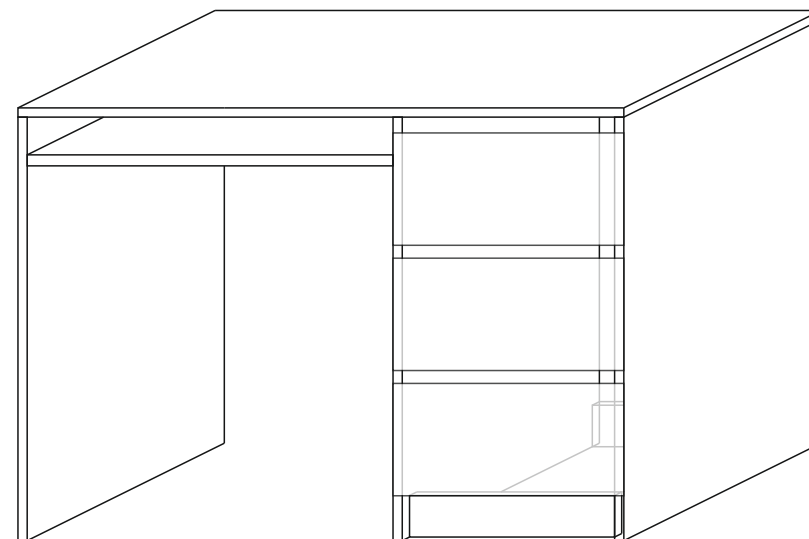

**Качество мебели зависит от качества сборки.  
Рекомендуем доверять сборку специалистам.**

# Фурнитура

Наименование	Кол-во
Гвозди	81
Евровинт	16
Заглушка для евровинта	16
Заглушка для эксцент.	16
Направляющие 350	1
Направляющие 450	3
Подпятник	8
Эксцентрик	18
Шурупы 3,5*16	32

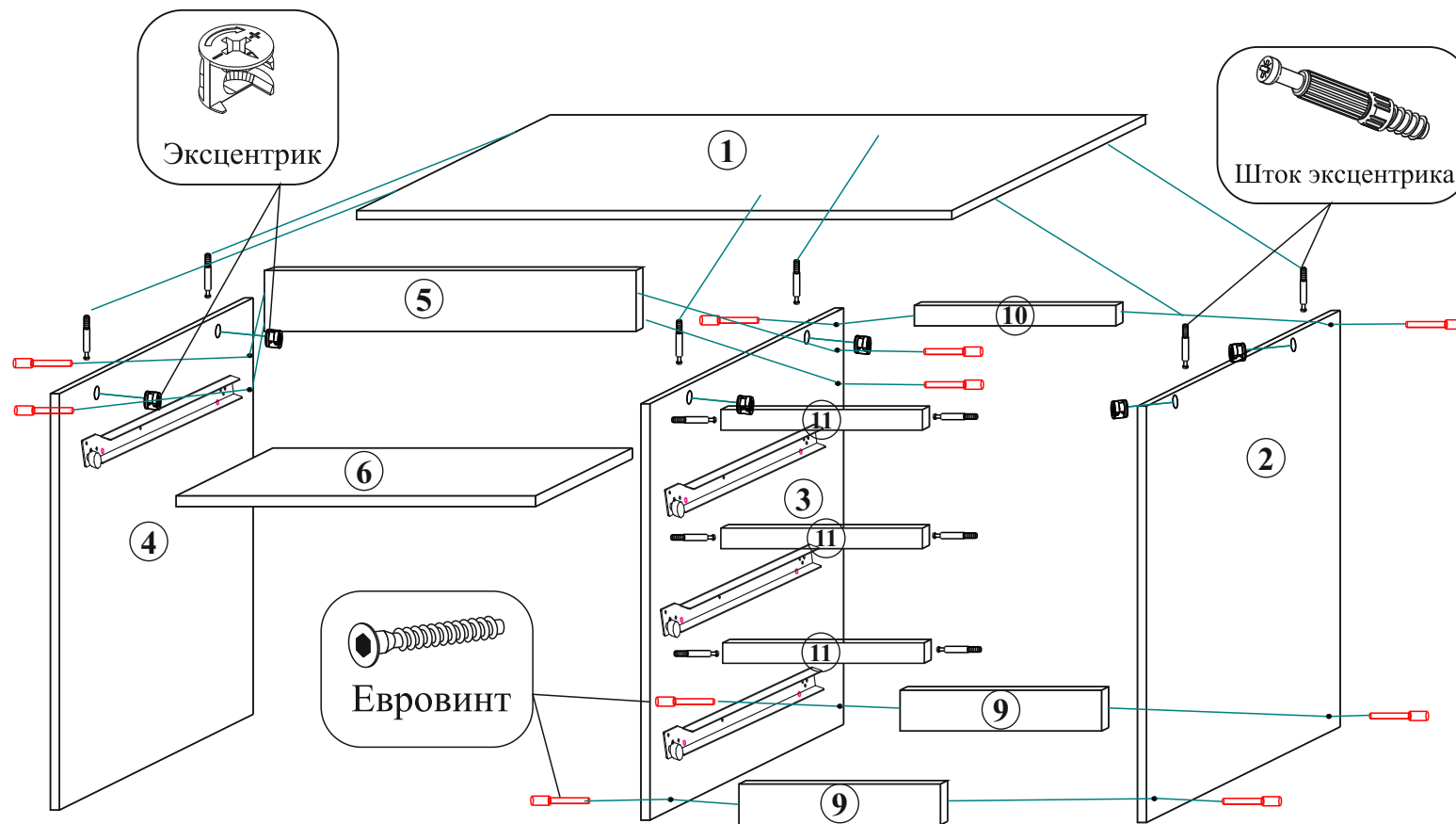

## Условные обозначения:

- Эксцентрик
- Еврошуруп
- Полкодержатель
- Газлифт

## Стыковочный профиль для ЛДВП



рис.5



№ деталей	Наименование	Размер	Кол-во
1	Крыша	1054*500	1
2	Бок	734*470	1
3	Бок	734*470	1
4	Бок	734*470	1
5	Мон. пл.	684*150	1
6	Ящик Д	658*350	1
7	Ящик Б	450*120	3
8	Ящик Б	450*120	3
9	Цоколь	318*80	2
10	Мон. пл.	318*64	1
11	Планка	318*50	3
12	Ящик П	260*120	3
13	Ящик Ф	187*347	3
14	ДВП	652*346	1
15	ДВП	288*455	3

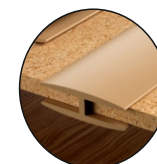
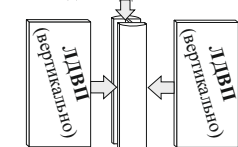
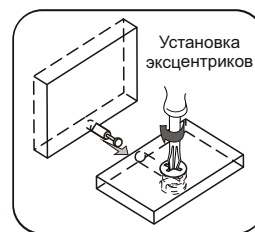
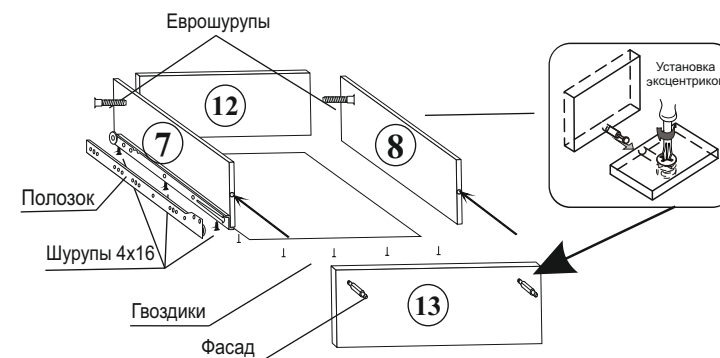

### ГАРАНТИЙНЫЕ ОБЯЗАТЕЛЬСТВА

Предприятие – изготовитель гарантирует соответствие изделия требованиям

ТР ТС 025/2012 при соблюдении условий транспортирования и хранения.

Гарантийный срок эксплуатации 18 месяцев. Срок исчисляется со дня продажи

набора. Гарантия не распространяется на мебель, имеющую механические

повреждения

(риски, взрывы, царапины и др.), возникшие при транспортировании, в процессе

Неправильной сборки и эксплуатации, имеющую утолщение щитов от влаги

(разбухание), возникшее от неправильного ухода, а так же не имеющую штампа ОТК.

В случае обнаружения производственных дефектов предприятие обязуется устранить

их путем ремонта на месте или замены отдельных деталей или изделий.

### Инструкции по уходу за мебелью и правила эксплуатации

1. Мебель рекомендуется эксплуатировать в помещениях с температурой не ниже +2 С и относительной влажностью 45-70%.
2. Мебель должна быть защищена от прямого освещения солнечными лучами, т.к. это вредит внешнему виду изделий, может измениться цвет поверхности.
3. Не следует ставить на поверхность мебели горячие предметы.
4. Случайно попавшую на поверхность изделия влагу, жидкость следует снять сухой тканью.
5. Для предотвращения деформаций двери изделия должны быть закрыты.
6. Удаление пыли с полированной или лакированной поверхности производить сухой тканью.
7. Полированные или лакированные поверхности мебели рекомендуется освежать специально предназначенными для этого средствами.
8. Очищать стекла рекомендуется специальными составами, нанесенными на мягкую ткань.
9. Не допускается применение соды, стиральных порошков, абразивных паст, порошков и прочих, не предназначенных для ухода за изделиями мебели препаратов.
10. Установка мебели должна производиться квалифицированными специалистами.
11. Торцевые соединения столешниц при установке во избежание попадания воды под торцовочный материал обрабатывают герметиком, торцевой планкой, водоотбойным плинтусом.
12. При резке мойки в столешницу также необходимо соблюдать правила герметизации соединений.

**По дефектам, образовавшимся из-за несоблюдения правил сборки, эксплуатации и ухода за мебелью,**

**претензии не принимаются**

В связи с постоянной работой, направленной на улучшение потребительских свойств мебели, возможны незначительные изменения в конструкции изделий, не отраженные в настоящей инструкции и не влияющие на функциональные качества изделия.

## ПАСПОРТ НА ИЗДЕЛИЕ

Тумба ТОМ «Мадера»

600x549x520 (ШxВxГ)

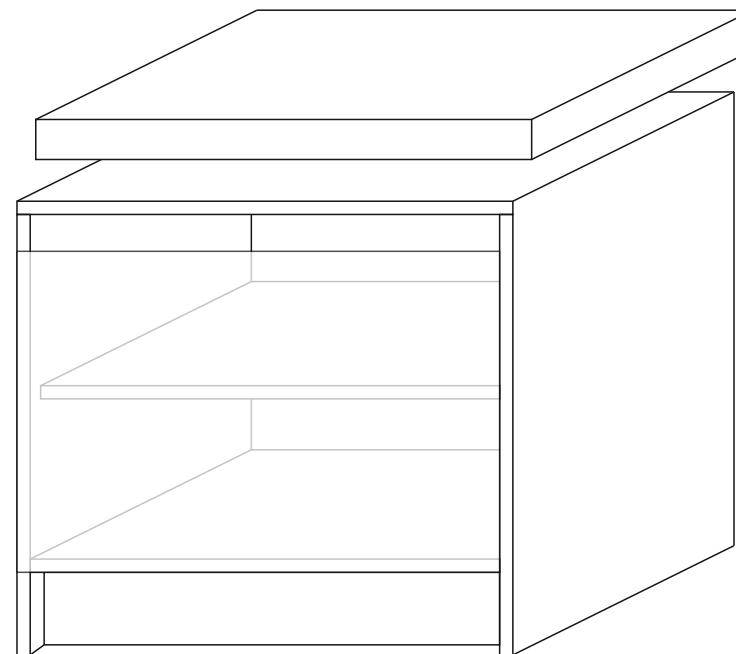

**Качество мебели зависит от качества сборки.  
Рекомендуем доверять сборку специалистам.**



# Фурнитура

Наименование	Кол-во
Гвозди	22
Евровинт	6
Заглушка для евровинта	6
Заглушка для эксцент.	6
Петля накладная 90	2
Полкодержатель	4
Подпятник	4
Эксцентрик	6
Шурупы 3,5*13	4
Шурупы 3,5*16	8
Газлифт N60	1

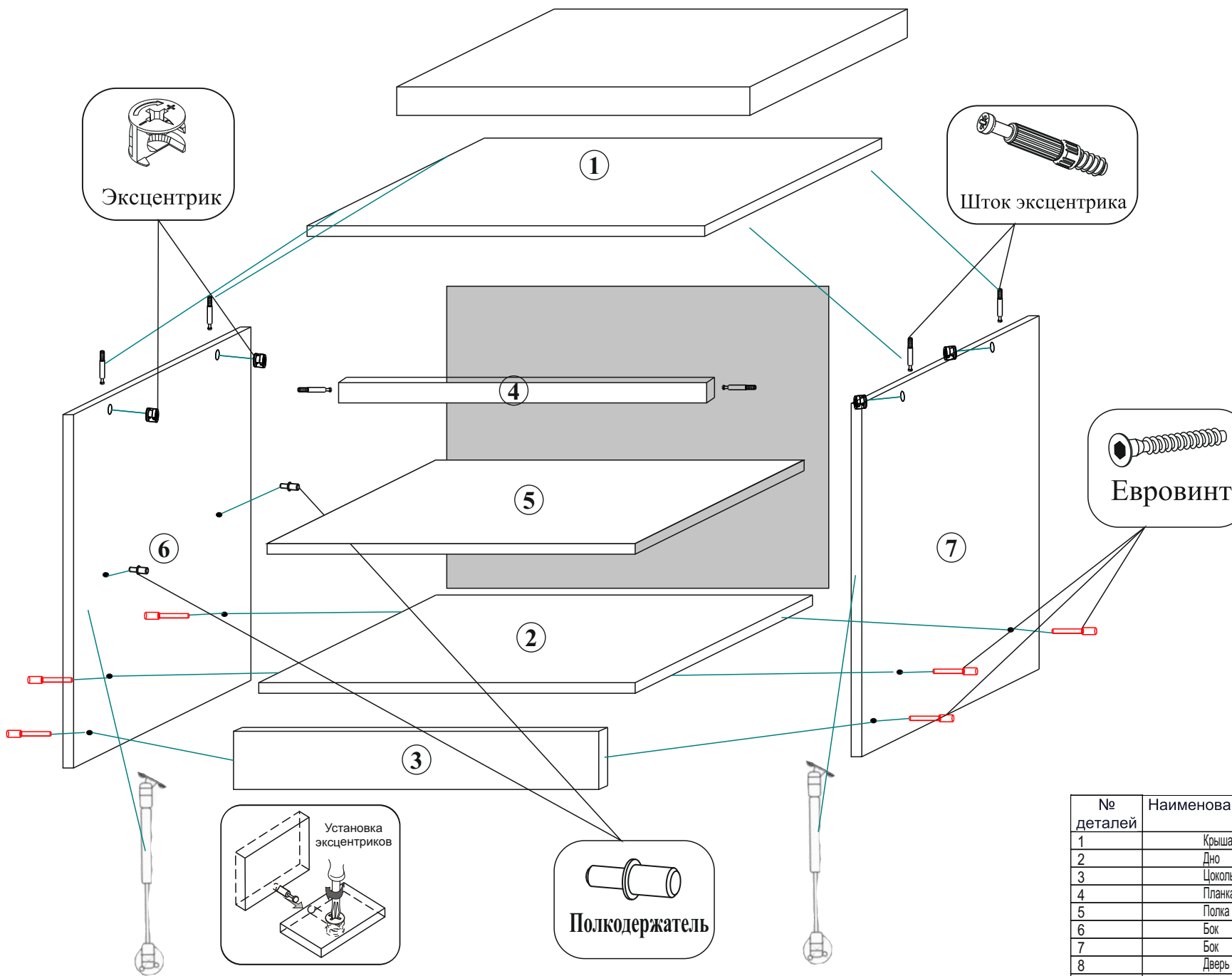

## Условные обозначения:

- Эксцентрик
- Еврошуруп
- Полкодержатель
- Газлифт

## Стыковочный профиль для ЛДВП



рис.5

№ детали	Наименование	Размер	Кол-во
1	Крыша	604*520	1
2	Дно	568*500	2
3	Цоколь	568*80	1
4	Планка	568*50	2
5	Полка	566*460	1
6	Бок	533*500	1
7	Бок	533*500	1
8	Дверь	422*597	1

### ГАРАНТИЙНЫЕ ОБЯЗАТЕЛЬСТВА

Предприятие – изготовитель гарантирует соответствие изделия требованиям

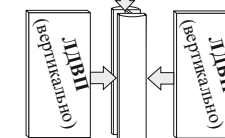
ТР ТС 025/2012 при соблюдении условий транспортирования и хранения.

Гарантийный срок эксплуатации 18 месяцев. Срок исчисляется со дня продажи

набора. Гарантия не распространяется на мебель, имеющую механические

повреждения

(риски, взрывы, царапины и др.), возникшие при транспортировании, в процессе

Неправильной сборки и эксплуатации, имеющую утолщение щитов от влаги

(разбухание), возникшее от неправильного ухода, а так же не имеющую штампа ОТК.

В случае обнаружения производственных дефектов предприятие обязуется устранить

их путем ремонта на месте или замены отдельных деталей или изделий.

### Инструкции по уходу за мебелью и правила эксплуатации

1. Мебель рекомендуется эксплуатировать в помещениях с температурой не ниже +2 С и относительной влажностью 45-70%.
2. Мебель должна быть защищена от прямого освещения солнечными лучами, т.к. это вредит внешнему виду изделий, может измениться цвет поверхности.
3. Не следует ставить на поверхность мебели горячие предметы.
4. Случайно попавшую на поверхность изделия влагу, жидкость следует снять сухой тканью.
5. Для предотвращения деформаций двери изделия должны быть закрыты.
6. Удаление пыли с полированной или лакированной поверхности производить сухой тканью.
7. Полированные или лакированные поверхности мебели рекомендуется освежать специально предназначенными для этого средствами.
8. Очищать стекла рекомендуется специальными составами, нанесенными на мягкую ткань.
9. Не допускается применение соды, стиральных порошков, абразивных паст, порошков и прочих, не предназначенных для ухода за изделиями мебели препаратов.
10. Установка мебели должна производиться квалифицированными специалистами.
11. Торцевые соединения столешниц при установке во избежание попадания воды под Торцовочный материал обрабатывают герметиком, торцевой планкой, водоотбойным плинтусом.
12. При врезке мойки в столешницу также необходимо соблюдать правила герметизации соединений.

**По дефектам, образовавшимся из-за несоблюдения правил сборки, эксплуатации и уходу за мебелью,**

**претензии не принимаются**

В связи с постоянной работой, направленной на улучшение потребительских свойств мебели, возможны незначительные изменения в конструкции изделий, не отраженные в настоящей инструкции и не влияющие на функциональные качества изделия.

## ПАСПОРТ НА ИЗДЕЛИЕ

Тумба Т2.1М «Мадера»

1000x400x420 (ШxВxГ)

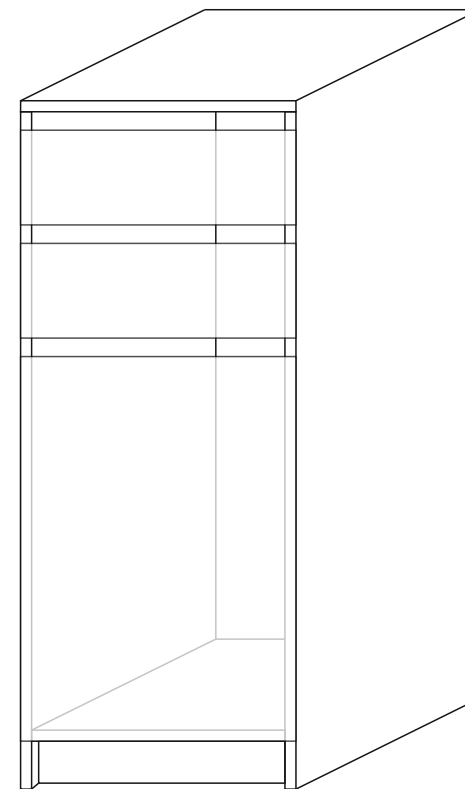

**Качество мебели зависит от качества сборки.  
Рекомендуем доверять сборку специалистам.**

# Фурнитура

Наименование	Кол-во
Гвозди	58
Евровинт + 1 Ключ	12
Заглушка для евровинта	12
Заглушка для эксцент.	14
Петля накладная 90	2
Направляющие 450	2
Подпятник	4
Эксцентрик	14
Шурупы 3,5*13	4
Шурупы 3,5*16	20

Стыковочный профиль для ЛДВП



рис.5



## Условные обозначения:

- Эксцентрик
- Еврошуруп
- Полкодержатель
- Газлифт

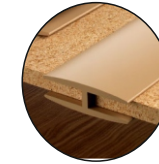
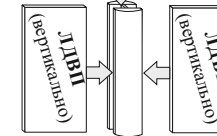
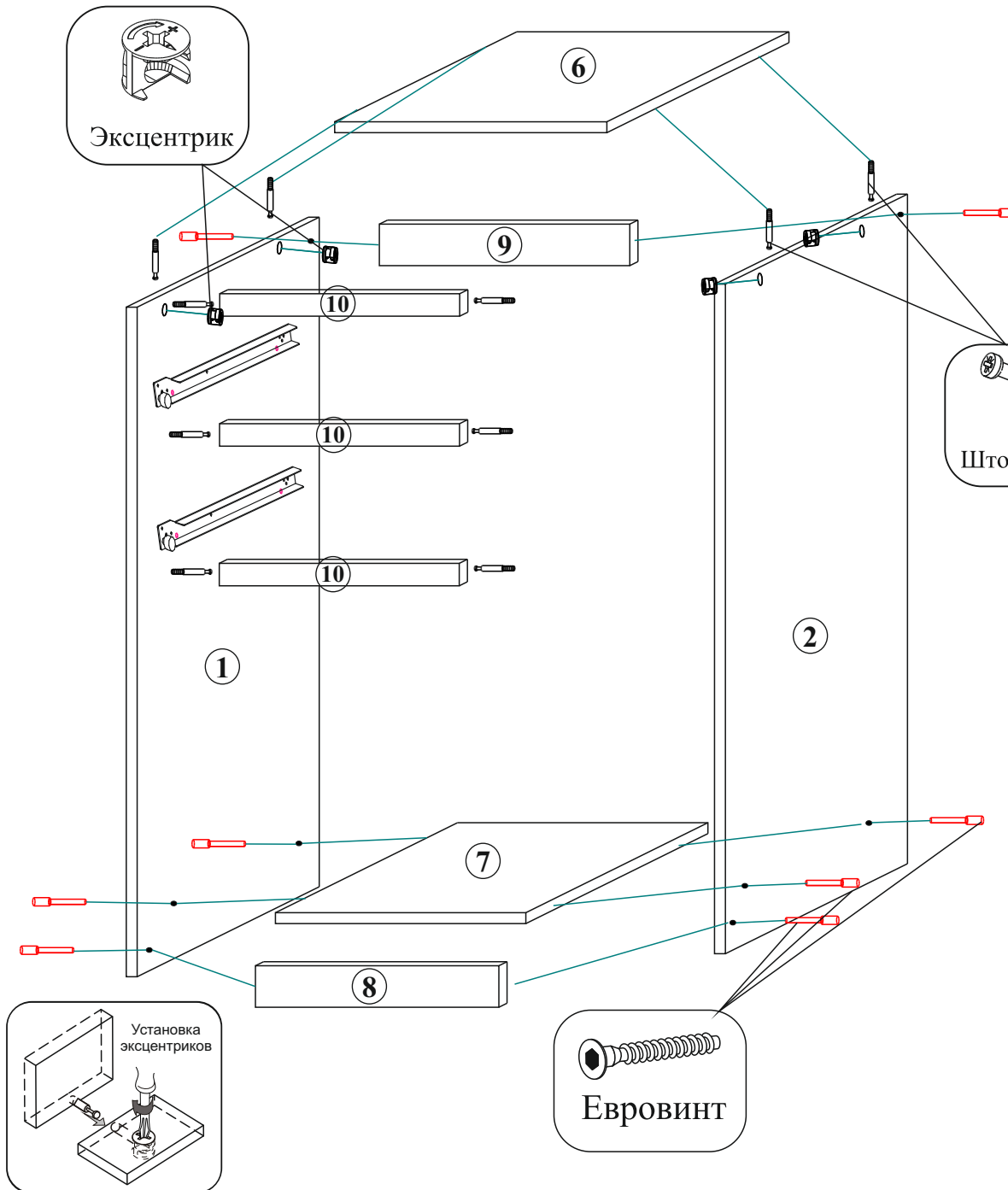
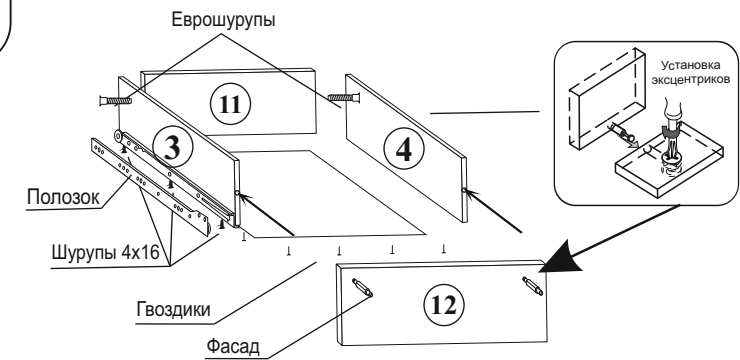

№ деталей	Наименование	Размер	Кол-во
1	Бок	984*500	1
2	Бок	984*500	1
3	Ящик Б	450*130	2
4	Ящик Б	450*130	2
5	Дверь	422*397	1
6	Крыша	404*520	1
7	Дно	368*500	1
8	Цоколь	368*80	1
9	Мон. пл.	368*60	1
10	Планка	368*50	3
11	Ящик П	310*130	2
12	Ящик Ф	197*397	2
13	ДВП	902*396	1
14	Ящик ДВП	338*455	2

### ГАРАНТИЙНЫЕ ОБЯЗАТЕЛЬСТВА

Предприятие – изготовитель гарантирует соответствие изделия требованиям

ТР ТС 025/2012 при соблюдении условий транспортирования и хранения.

Гарантийный срок эксплуатации 18 месяцев. Срок исчисляется со дня продажи

набора. Гарантия не распространяется на мебель, имеющую механические

повреждения

(риски, взрывы, царапины и др.), возникшие при транспортировании, в процессе

Неправильной сборки и эксплуатации, имеющую утолщение щитов от влаги

(разбухание), возникшее от неправильного ухода, а так же не имеющую штампа ОТК.

В случае обнаружения производственных дефектов предприятие обязуется устранить

их путем ремонта на месте или замены отдельных деталей или изделий.

### Инструкции по уходу за мебелью и правила эксплуатации

1. Мебель рекомендуется эксплуатировать в помещениях с температурой не ниже +2 С и относительной влажностью 45-70%.
2. Мебель должна быть защищена от прямого освещения солнечными лучами, т.к. это вредит внешнему виду изделий, может измениться цвет поверхности.
3. Не следует ставить на поверхность мебели горячие предметы.
4. Случайно попавшую на поверхность изделия влагу, жидкость следует снять сухой тканью.
5. Для предотвращения деформаций двери изделия должны быть закрыты.
6. Удаление пыли с полированной или лакированной поверхности производить сухой тканью.
7. Полированные или лакированные поверхности мебели рекомендуется освежать специально предназначенными для этого средствами.
8. Очищать стекла рекомендуется специальными составами, нанесенными на мягкую ткань.
9. Не допускается применение соды, стиральных порошков, абразивных паст, порошков и прочих, не предназначенных для ухода за изделиями мебели препаратов.
10. Установка мебели должна производиться квалифицированными специалистами.
11. Торцевые соединения столешниц при установке во избежание попадания воды под торцовочный материал обрабатывают герметиком, торцевой планкой, водоотбойным плинтусом.
12. При резке мойки в столешницу также необходимо соблюдать правила герметизации соединений.

**По дефектам, образовавшимся из-за несоблюдения правил сборки, эксплуатации и ухода за мебелью,**

**претензии не принимаются**

В связи с постоянной работой, направленной на улучшение потребительских свойств мебели, возможны незначительные изменения в конструкции изделий, не отраженные в настоящей инструкции и не влияющие на функциональные качества изделия.

# ПАСПОРТ НА ИЗДЕЛИЕ

## Навесная НМ «Мадера»

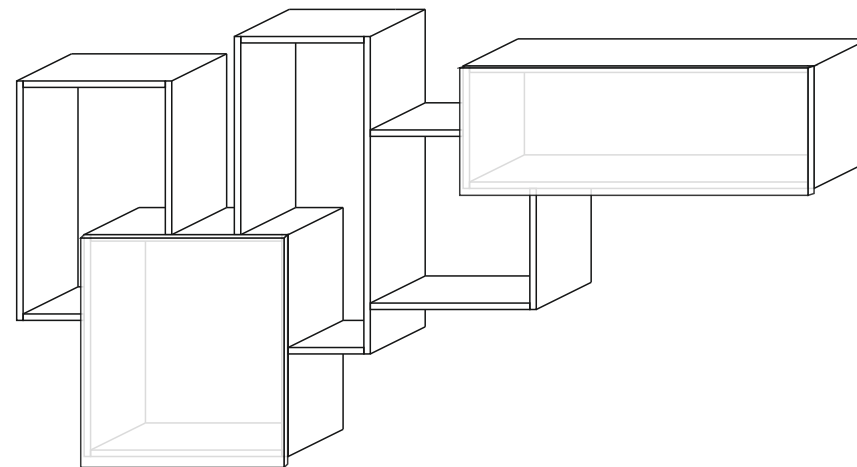

**Качество мебели зависит от качества сборки.  
Рекомендуем доверять сборку специалистам.**

# Фурнитура

Наименование	Кол-во
Гвозди	46
Евровинт	46
Заглушка для евровинта	46
Петля накладная 90	4
Навес	6
Газлифт прямой N60	2
Полкодержатель	4
Шурупы 3,5*13	8
Шурупы 3,5*16	16
Шурупы 3,5*25	12

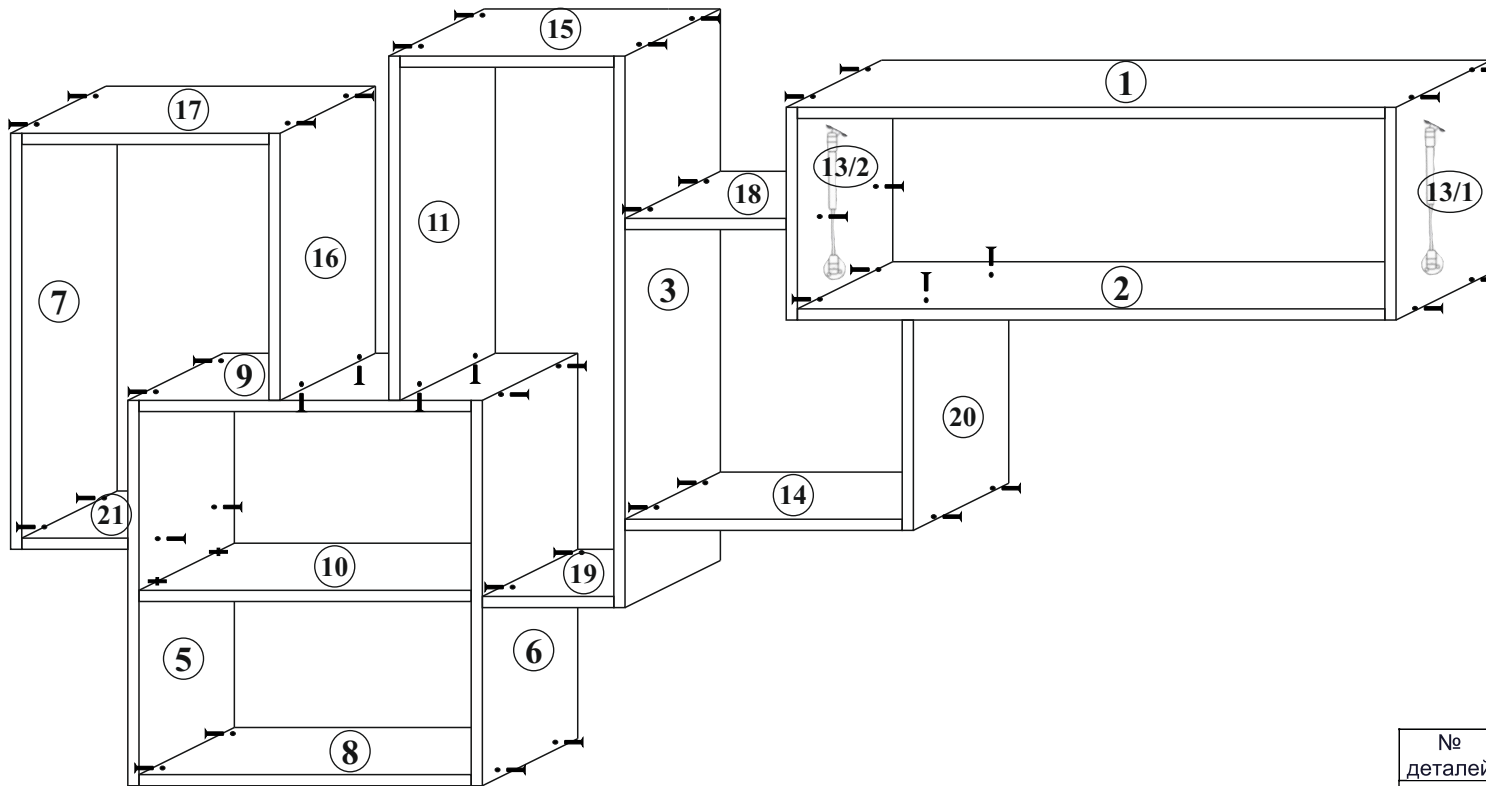

## Условные обозначения:

- Экцентрик
- Еврошуруп
- Полкодержатель
- Газлифт

Стыковочный профиль для ЛДВП



рис.5

№ деталей	Наименование	Размер	Кол-во
1	Крыша	968*300	1
2	Дно	968*300	1
3	Бок	600*200	1
4	Дверь	517*447	1
5	Бок	500*300	1
6	Бок	500*300	1
7	Бок	500*200	1
8	Дно	418*300	1
9	Крыша	418*300	1
10	Полка	416*280	1
11	Бок	400*200	1
12	Дверь	377*997	1
13	Бок	360*300	2
14	Дно	334*200	1
15	Крыша	318*200	1
16	Бок	300*200	1
17	Крыша	268*200	1
18	Крыша	250*200	1
19	Дно	184*200	1
20	Бок	140*200	1
21	Дно	134*200	1

### ГАРАНТИЙНЫЕ ОБЯЗАТЕЛЬСТВА

Предприятие – изготовитель гарантирует соответствие изделия требованиям

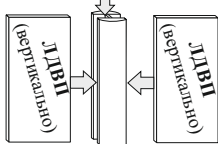
ТР ТС 025/2012 при соблюдении условий транспортирования и хранения.

Гарантийный срок эксплуатации 18 месяцев. Срок исчисляется со дня продажи

набора. Гарантия не распространяется на мебель, имеющую механические

повреждения

(риски, взрывы, царапины и др.), возникшие при транспортировании, в процессе

Неправильной сборки и эксплуатации, имеющую утолщение щитов от влаги

(разбухание), возникшее от неправильного ухода, а так же не имеющую штампа ОТК.

В случае обнаружения производственных дефектов предприятие обязуется устранить

их путем ремонта на месте или замены отдельных деталей или изделий.

### Инструкции по уходу за мебелью и правила эксплуатации

1. Мебель рекомендуется эксплуатировать в помещениях с температурой не ниже +2 С и относительной влажностью 45-70%.
2. Мебель должна быть защищена от прямого освещения солнечными лучами, т.к. это вредит внешнему виду изделий, может измениться цвет поверхности.
3. Не следует ставить на поверхность мебели горячие предметы.
4. Случайно попавшую на поверхность изделия влагу, жидкость следует снять сухой тканью.
5. Для предотвращения деформаций двери изделия должны быть закрыты.
6. Удаление пыли с полированной или лакированной поверхности производить сухой тканью.
7. Полированные или лакированные поверхности мебели рекомендуется освежать специально предназначенными для этого средствами.
8. Очищать стекла рекомендуется специальными составами, нанесенными на мягкую ткань.
9. Не допускается применение соды, стиральных порошков, абразивных паст, порошков и прочих, не предназначенных для ухода за изделиями мебели препаратов.
10. Установка мебели должна производиться квалифицированными специалистами.
11. Торцевые соединения столешниц при установке во избежание попадания воды под торцовочный материал обрабатывают герметиком, торцевой планкой, водоотбойным плинтусом.
12. При резке мойки в столешницу также необходимо соблюдать правила герметизации соединений.

**По дефектам, образовавшимся из-за несоблюдения правил сборки, эксплуатации и ухода за мебелью,**

**претензии не принимаются**

В связи с постоянной работой, направленной на улучшение потребительских свойств мебели, возможны незначительные изменения в конструкции изделий, не отраженные в настоящей инструкции и не влияющие на функциональные качества изделия.

# ПАСПОРТ НА ИЗДЕЛИЕ

## Тумба ТМ «Мадера»

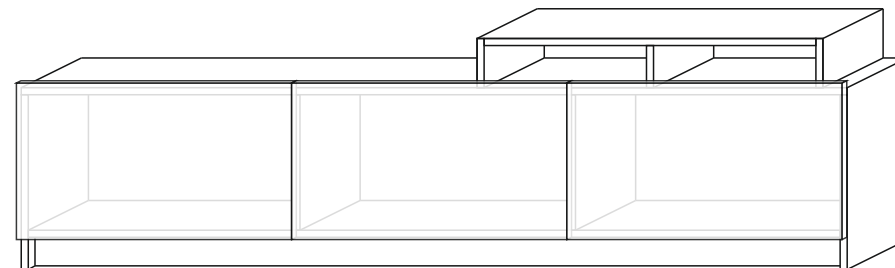

**Качество мебели зависит от качества сборки.  
Рекомендуем доверять сборку специалистам.**

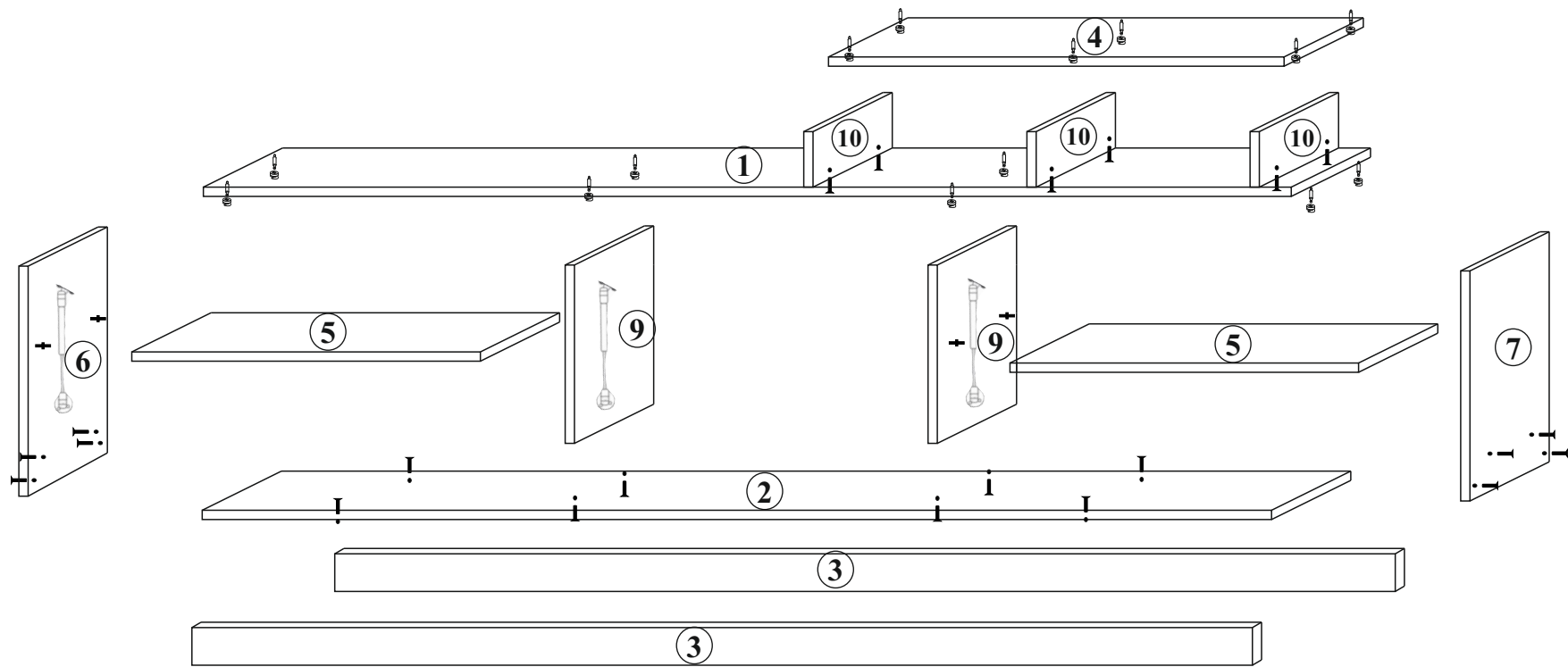

№ деталей	Наименование	Размер	Кол-во
1	Крыша	2404*445	1
2	Дно	2368*445	1
3	Цоколь	2368*80	2
4	Крыша	1002*445	1
5	Полка	774*405	2
6	Бок	434*445	1
7	Бок	434*445	1
8	Дверь	387*797	3
9	Средник	338*445	2
10	Бок	134*445	3

Стыковочный профиль для ЛДВП



рис.5

Условные обозначения:

- Эксцентрик
- Еврошуруп
- Полкодержатель
- Газлифт

Фурнитура

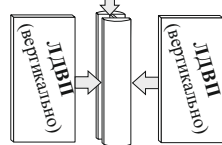
Наименование	Кол-во
Газлифт (обратный) 60	3
Гвоздь	86
Евровинт	22
Заглушка для евровинта	22
Заглушка для эксцент.	14
Петля накладная 90	6
Подпятники	8
Полкодержатель	8
Стяжка эксцентриковая	14
Шурупы 3,5*13	12
Шурупы 3,5*16	24
Шурупы 3,5*30	14

### ГАРАНТИЙНЫЕ ОБЯЗАТЕЛЬСТВА

Предприятие – изготовитель гарантирует соответствие изделия требованиям

ТР ТС 025/2012 при соблюдении условий транспортирования и хранения.

Гарантийный срок эксплуатации 18 месяцев. Срок исчисляется со дня продажи

набора. Гарантия не распространяется на мебель, имеющую механические

повреждения

(риски, взрывы, царапины и др.), возникшие при транспортировании, в процессе

Неправильной сборки и эксплуатации, имеющую утолщение щитов от влаги

(разбухание), возникшее от неправильного ухода, а так же не имеющую штампа ОТК.

В случае обнаружения производственных дефектов предприятие обязуется устранить

их путем ремонта на месте или замены отдельных деталей или изделий.

### Инструкции по уходу за мебелью и правила эксплуатации

1. Мебель рекомендуется эксплуатировать в помещениях с температурой не ниже +2 С и относительной влажностью 45-70%.
2. Мебель должна быть защищена от прямого освещения солнечными лучами, т.к. это вредит внешнему виду изделий, может измениться цвет поверхности.
3. Не следует ставить на поверхность мебели горячие предметы.
4. Случайно попавшую на поверхность изделия влагу, жидкость следует снять сухой тканью.
5. Для предотвращения деформаций двери изделия должны быть закрыты.
6. Удаление пыли с полированной или лакированной поверхности производить сухой тканью.
7. Полированные или лакированные поверхности мебели рекомендуется освежать специально предназначенными для этого средствами.
8. Очищать стекла рекомендуется специальными составами, нанесенными на мягкую ткань.
9. Не допускается применение соды, стиральных порошков, абразивных паст, порошков и прочих, не предназначенных для ухода за изделиями мебели препаратов.
10. Установка мебели должна производиться квалифицированными специалистами.
11. Торцевые соединения столешниц при установке во избежание попадания воды под Торцовочный материал обрабатывают герметиком, торцевой планкой, водоотбойным плинтусом.
12. При врезке мойки в столешницу также необходимо соблюдать правила герметизации соединений.

**По дефектам, образовавшимся из-за несоблюдения правил сборки, эксплуатации и ухода за мебелью,**

**претензии не принимаются**

В связи с постоянной работой, направленной на улучшение потребительских свойств мебели, возможны незначительные изменения в конструкции изделий, не отраженные в настоящей инструкции и не влияющие на функциональные качества изделия.

## ПАСПОРТ НА ИЗДЕЛИЕ

### Пенал 3ПМ «Мадера»

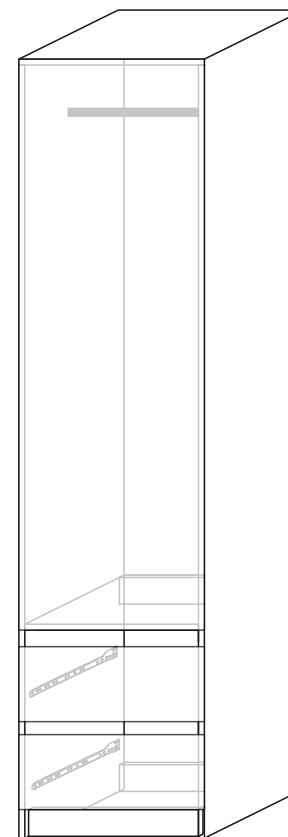





**Качество мебели зависит от качества сборки.  
Рекомендуем доверять сборку специалистам.**



# Фурнитура

Наименование	Кол-во
Гвоздь	96
Евровинт + Ключ	18
Заглушка для евровинта	18
Заглушка для эксцент.	8
Петля накладная 90	4
Подпятники	4
Направляющие 450	2
Стяжка эксцентриковая	8
Шурупы 3,5*13	8
Шурупы 3,5*16	30
Флянец	2

## Условные обозначения:

-  Эксцентрик
-  Евровинт
-  Полкодержатель
-  Газлифт

## Стыковочный профиль для ЛДВП



рис.5



№ деталей	Наименование	Размер	Кол-во
1	Бок	2100*500	1
2	Бок	2100*500	1
3	Дверь	1565*497	1
4	Стяжка	468*500	1
5	Крыша	468*500	1
6	Цоколь	468*80	2
7	Пан Жест	468*80	1
8	Пан Жест	468*50	2
9	Ящик Б	450*130	2
10	Ящик Б	450*130	2
11	Ящик П	410*130	2
12	Ящик Ф	197*497	2
13	Зад. ст.	1542*496	1
14	Зад. ст.	474*496	1
15	Ящ. Д	438*455	2

### ГАРАНТИЙНЫЕ ОБЯЗАТЕЛЬСТВА

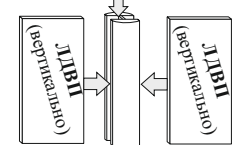
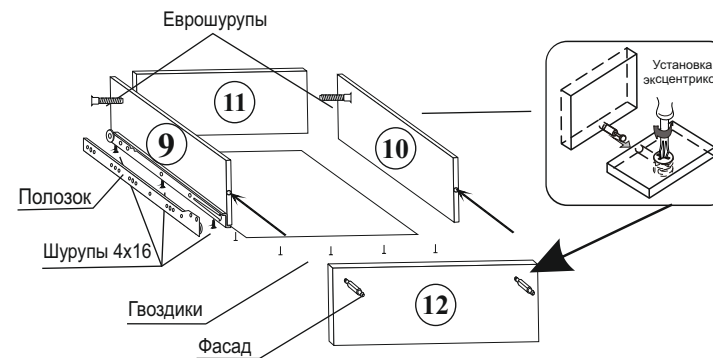
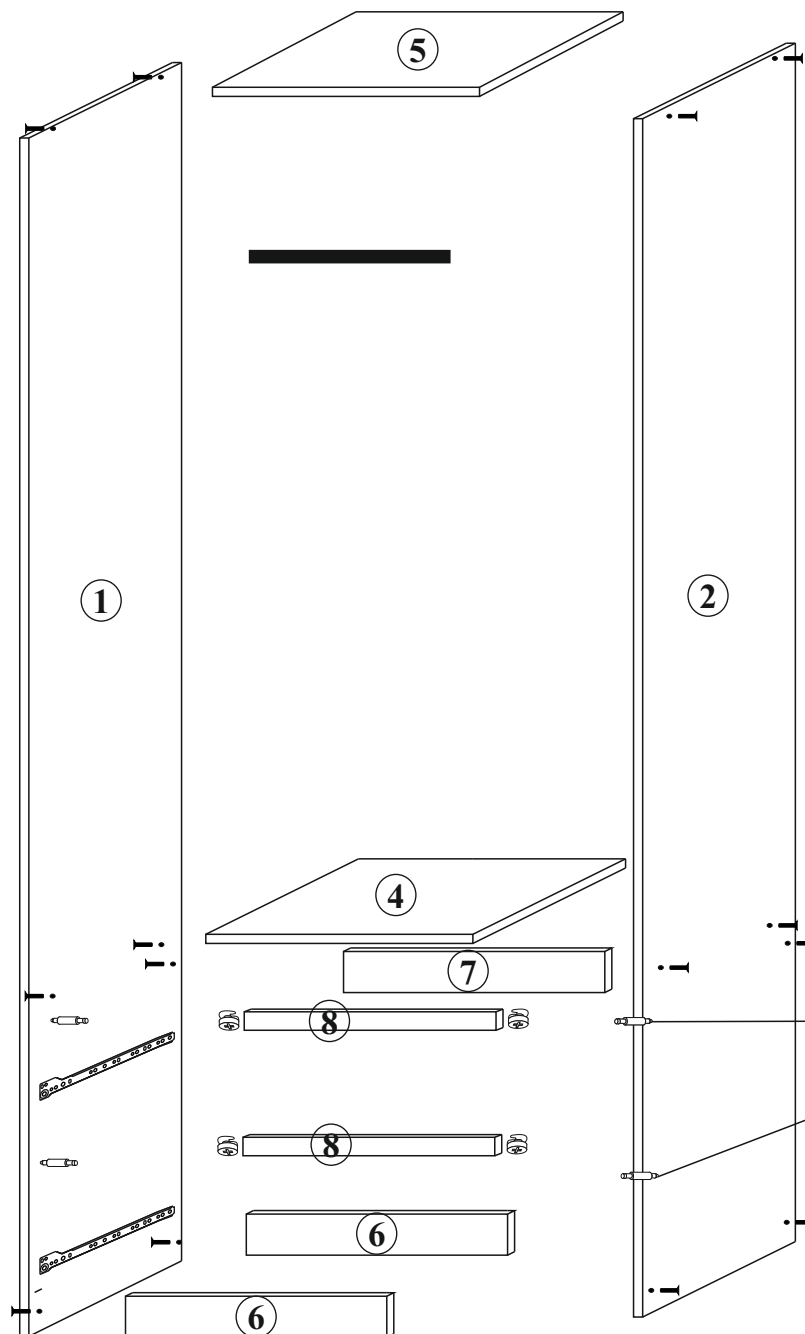
Предприятие – изготовитель гарантирует соответствие изделия требованиям

ТР ТС 025/2012 при соблюдении условий транспортирования и хранения.

Гарантийный срок эксплуатации 18 месяцев. Срок исчисляется со дня продажи

набора. Гарантия не распространяется на мебель, имеющую механические повреждения

(риски, взрывы, царапины и др.), возникшие при транспортировании, в процессе

Неправильной сборки и эксплуатации, имеющую утолщение щитов от влаги

(разбухание), возникшее от неправильного ухода, а так же не имеющую штампа ОТК.

В случае обнаружения производственных дефектов предприятие обязуется устранить

их путем ремонта на месте или замены отдельных деталей или изделий.

### Инструкции по уходу за мебелью и правила эксплуатации

1. Мебель рекомендуется эксплуатировать в помещениях с температурой не ниже +2 С и относительной влажностью 45-70%.
2. Мебель должна быть защищена от прямого освещения солнечными лучами, т.к. это вредит внешнему виду изделий, может измениться цвет поверхности.
3. Не следует ставить на поверхность мебели горячие предметы.
4. Случайно попавшую на поверхность изделия влагу, жидкость следует снять сухой тканью.
5. Для предотвращения деформаций двери изделия должны быть закрыты.
6. Удаление пыли с полированной или лакированной поверхности производить сухой тканью.
7. Полированные или лакированные поверхности мебели рекомендуется освежать специально предназначенными для этого средствами.
8. Очищать стекла рекомендуется специальными составами, нанесенными на мягкую ткань.
9. Не допускается применение соды, стиральных порошков, абразивных паст, порошков и прочих, не предназначенных для ухода за изделиями мебели препаратов.
10. Установка мебели должна производиться квалифицированными специалистами.
11. Торцевые соединения столешниц при установке во избежание попадания воды под торцовочный материал обрабатывают герметиком, торцевой планкой, водоотбойным плинтусом.
12. При врезке мойки в столешницу также необходимо соблюдать правила герметизации соединений.

**По дефектам, образовавшимся из-за несоблюдения правил сборки, эксплуатации и ухода за мебелью,**

**претензии не принимаются**

В связи с постоянной работой, направленной на улучшение потребительских свойств мебели, возможны незначительные изменения в конструкции изделий, не отраженные в настоящей инструкции и не влияющие на функциональные качества изделия.

## ПАСПОРТ НА ИЗДЕЛИЕ

### Пенал ПМ «Мадера»

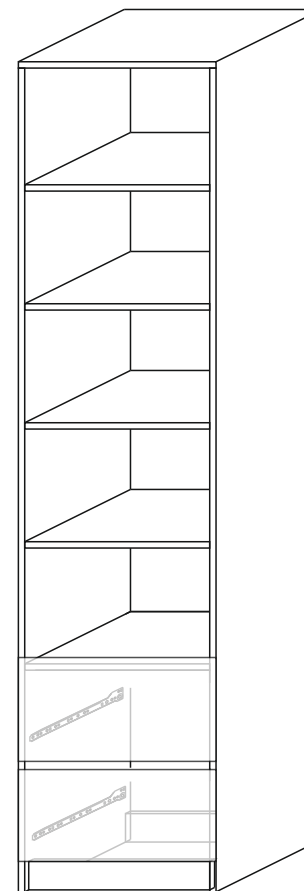

**Качество мебели зависит от качества сборки.  
Рекомендуем доверять сборку специалистам.**

# Фурнитура

Наименование	Кол-во
Гвоздь	82
Евровинт	32
Заглушка для евровинта	32
Заглушка для эксцент.	6
Подпятники	4
Направляющие 300	2
Стяжка эксцентриковая	6
Шурупы 3,5*16	16

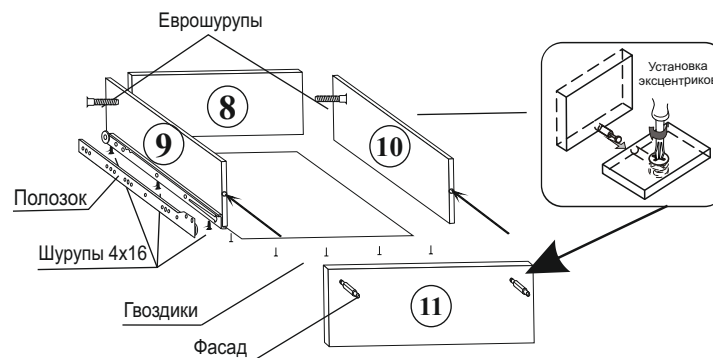

## Условные обозначения:

- Эксцентрик
- Еврошуруп
- Полкодержатель
- Газлифт

## Стыковочный профиль для ЛДВП



рис.5



№ деталей	Наименование	Размер	Кол-во
1	Бок	2100*350	1
2	Бок	2100*350	1
3	Полка	368*350	4
4	Стяжка	368*350	1
5	Крыша	368*350	1
6	Цоколь	368*80	2
7	Планка	368*50	1
8	Ящик П	310*120	2
9	Ящик Б	300*120	2
10	Ящик Б	300*120	2
11	Ящик Ф	197*397	2

### ГАРАНТИЙНЫЕ ОБЯЗАТЕЛЬСТВА

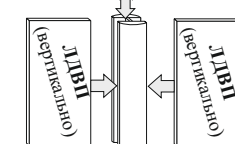
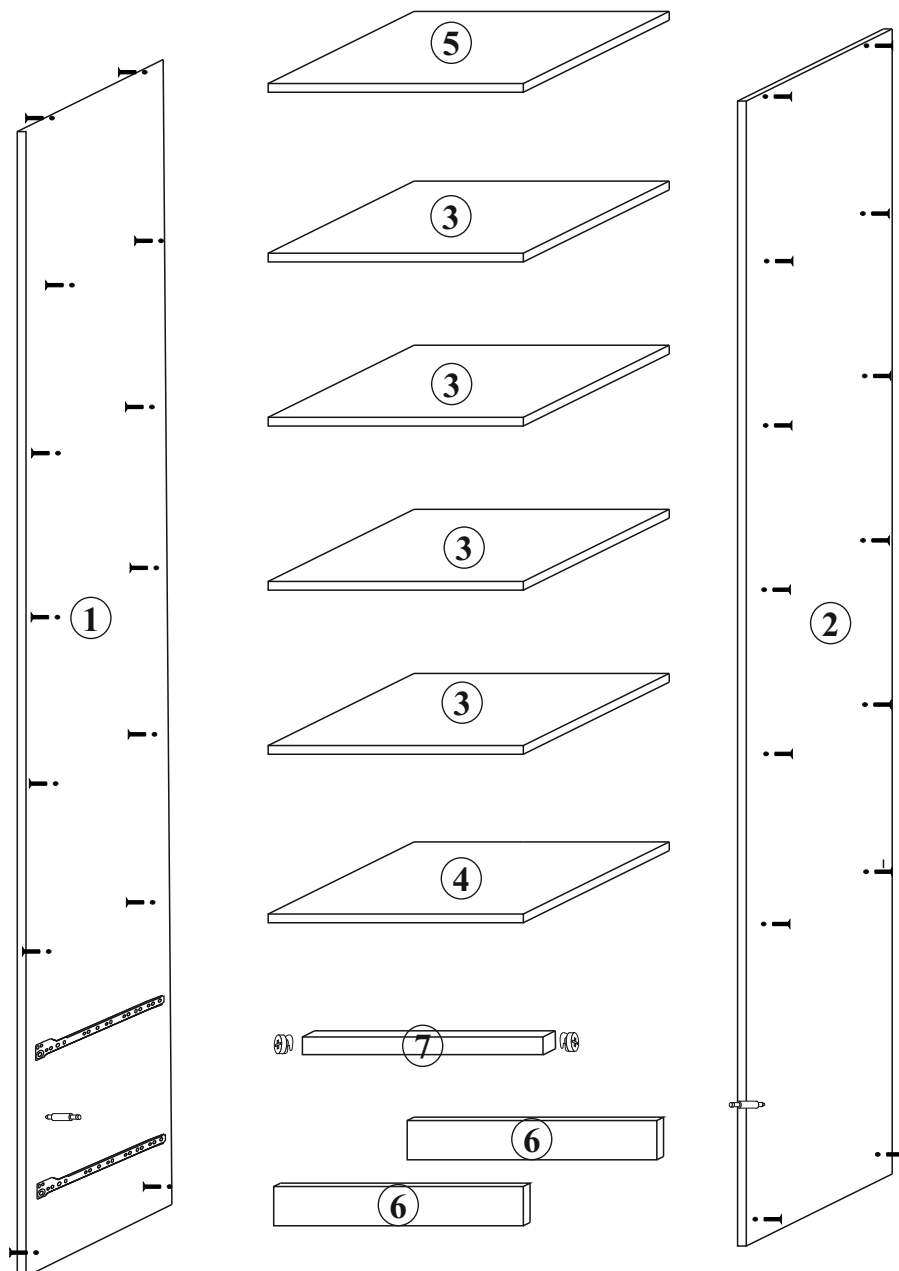
Предприятие – изготовитель гарантирует соответствие изделия требованиям

ТР ТС 025/2012 при соблюдении условий транспортирования и хранения.

Гарантийный срок эксплуатации 18 месяцев. Срок исчисляется со дня продажи

набора. Гарантия не распространяется на мебель, имеющую механические

повреждения

(риски, взрывы, царапины и др.), возникшие при транспортировании, в процессе

Неправильной сборки и эксплуатации, имеющую утолщение щитов от влаги

(разбухание), возникшее от неправильного ухода, а так же не имеющую штампа ОТК.

В случае обнаружения производственных дефектов предприятие обязуется устранить

их путем ремонта на месте или замены отдельных деталей или изделий.

### Инструкции по уходу за мебелью и правила эксплуатации

1. Мебель рекомендуется эксплуатировать в помещениях с температурой не ниже +2 С и относительной влажностью 45-70%.
2. Мебель должна быть защищена от прямого освещения солнечными лучами, т.к. это вредит внешнему виду изделий, может измениться цвет поверхности.
3. Не следует ставить на поверхность мебели горячие предметы.
4. Случайно попавшую на поверхность изделия влагу, жидкость следует снять сухой тканью.
5. Для предотвращения деформаций двери изделия должны быть закрыты.
6. Удаление пыли с полированной или лакированной поверхности производить сухой тканью.
7. Полированные или лакированные поверхности мебели рекомендуется освежать специально предназначенными для этого средствами.
8. Очищать стекла рекомендуется специальными составами, нанесенными на мягкую ткань.
9. Не допускается применение соды, стиральных порошков, абразивных паст, порошков и прочих, не предназначенных для ухода за изделиями мебели препаратов.
10. Установка мебели должна производиться квалифицированными специалистами.
11. Торцевые соединения столешниц при установке во избежание попадания воды под торцовочный материал обрабатывают герметиком, торцевой планкой, водоотбойным плинтусом.
12. При резке мойки в столешницу также необходимо соблюдать правила герметизации соединений.

**По дефектам, образовавшимся из-за несоблюдения правил сборки, эксплуатации и ухода за мебелью,**

**претензии не принимаются**

В связи с постоянной работой, направленной на улучшение потребительских свойств мебели, возможны незначительные изменения в конструкции изделий, не отраженные в настоящей инструкции и не влияющие на функциональные качества изделия.

## ПАСПОРТ НА ИЗДЕЛИЕ

### Шкаф ШМ «Мадера»

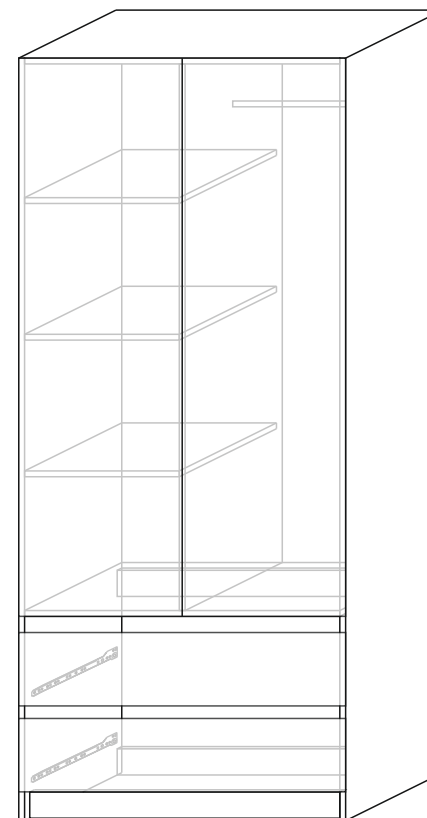

**Качество мебели зависит от качества сборки.  
Рекомендуем доверять сборку специалистам.**

# Фурнитура

Стыковочный профиль для ЛДВП



рис.5

Наименование	Кол-во
Гвоздь	159
Евровинт	26
Заглушка для евровинта	26
Заглушка для эксцент.	8
Петля накладная 90	6
Подпятники	4
Направляющие 450	2
Стяжка эксцентриковая	8
Шурупы 3,5*13	12
Шурупы 3,5*16	34
Флянец	2
Полкодержатель	8

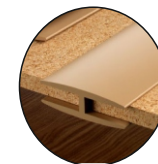
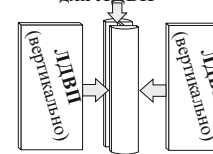
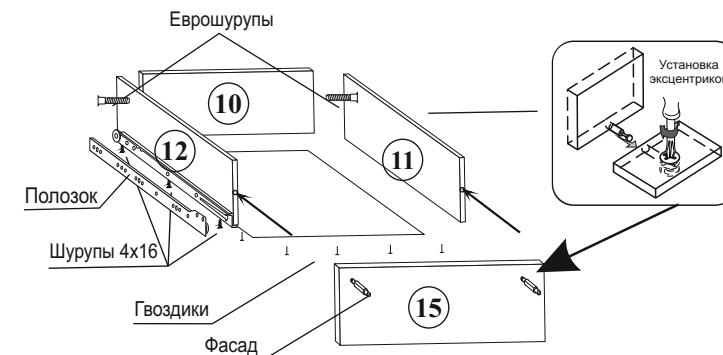
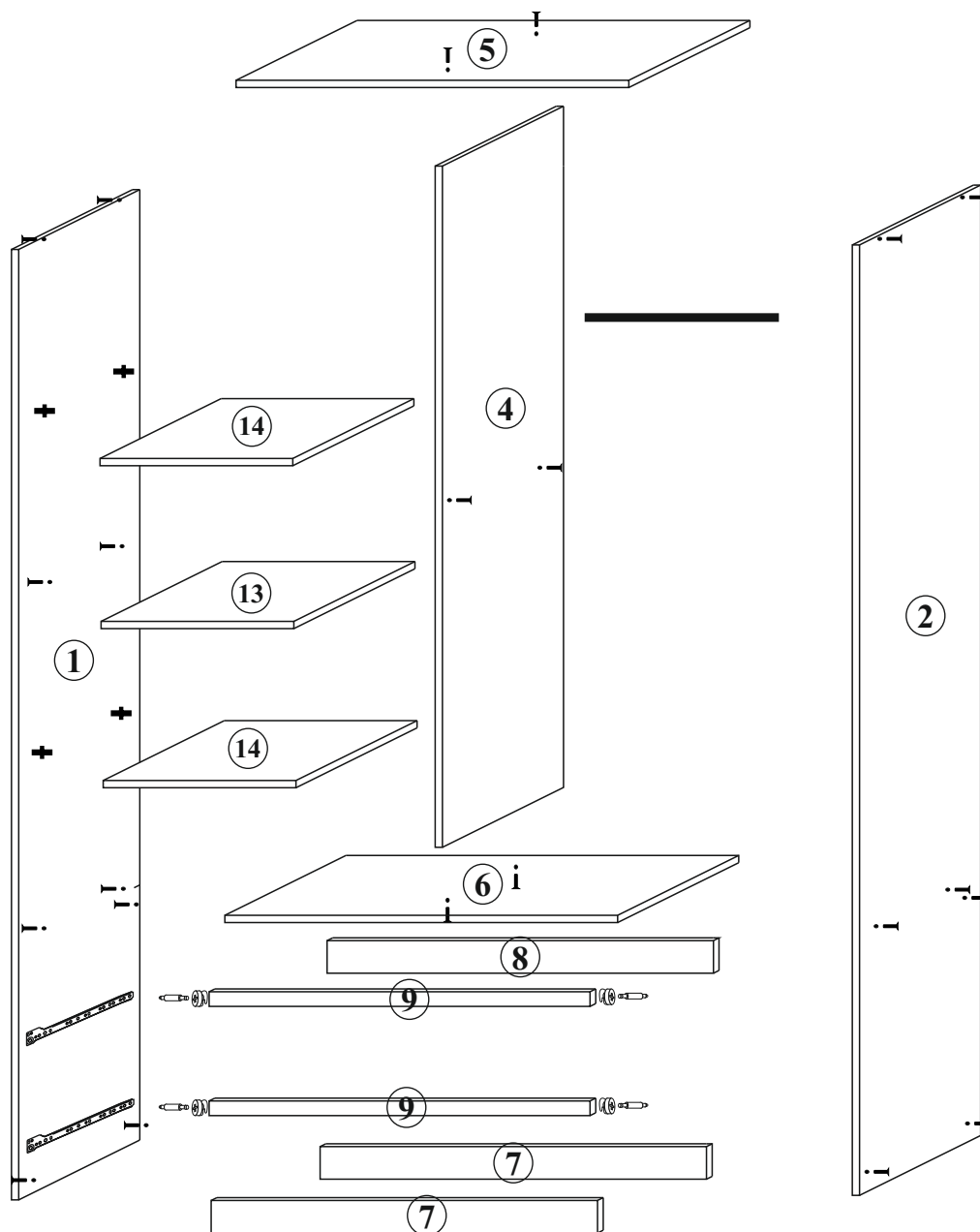

№ деталей	Наименование	Размер	Кол-во
1	Бок	2100*500	1
2	Бок	2100*500	1
3	Дверь	1565*447	2
4	Средник	1520*500	1
5	Крыша	868*500	1
6	Стяжка	868*500	1
7	Цоколь	868*80	2
8	Пан Жест	868*80	1
9	Пан Жест	868*50	2
10	Ящик П	810*130	2
11	Ящик Б	450*130	2
12	Ящик Б	450*130	2
13	Стяжка	426*500	1
14	Полка	424*480	2
15	Ящик Ф	197*897	2

Условные обозначения:

- Эксцентрик
- Еврошуруп
- Полкодержатель
- Газлифт

### ГАРАНТИЙНЫЕ ОБЯЗАТЕЛЬСТВА

Предприятие – изготовитель гарантирует соответствие изделия требованиям

ТР ТС 025/2012 при соблюдении условий транспортирования и хранения.

Гарантийный срок эксплуатации 18 месяцев. Срок исчисляется со дня продажи

набора. Гарантия не распространяется на мебель, имеющую механические

повреждения

(риски, взрывы, царапины и др.), возникшие при транспортировании, в процессе

Неправильной сборки и эксплуатации, имеющую утолщение щитов от влаги

(разбухание), возникшее от неправильного ухода, а так же не имеющую штампа ОТК.

В случае обнаружения производственных дефектов предприятие обязуется устранить

их путем ремонта на месте или замены отдельных деталей или изделий.

### Инструкции по уходу за мебелью и правила эксплуатации

1. Мебель рекомендуется эксплуатировать в помещениях с температурой не ниже +2 С и относительной влажностью 45-70%.
2. Мебель должна быть защищена от прямого освещения солнечными лучами, т.к. это вредит внешнему виду изделий, может измениться цвет поверхности.
3. Не следует ставить на поверхность мебели горячие предметы.
4. Случайно попавшую на поверхность изделия влагу, жидкость следует снять сухой тканью.
5. Для предотвращения деформаций двери изделия должны быть закрыты.
6. Удаление пыли с полированной или лакированной поверхности производить сухой тканью.
7. Полированные или лакированные поверхности мебели рекомендуется освежать специально предназначенными для этого средствами.
8. Очищать стекла рекомендуется специальными составами, нанесенными на мягкую ткань.
9. Не допускается применение соды, стиральных порошков, абразивных паст, порошков и прочих, не предназначенных для ухода за изделиями мебели препаратов.
10. Установка мебели должна производиться квалифицированными специалистами.
11. Торцевые соединения столешниц при установке во избежание попадания воды под торцовочный материал обрабатывают герметиком, торцевой планкой, водоотбойным плинтусом.
12. При врезке мойки в столешницу также необходимо соблюдать правила герметизации соединений.

**По дефектам, образовавшимся из-за несоблюдения правил сборки, эксплуатации и ухода за мебелью,**

**претензии не принимаются**

В связи с постоянной работой, направленной на улучшение потребительских свойств мебели, возможны незначительные изменения в конструкции изделий, не отраженные в настоящей инструкции и не влияющие на функциональные качества изделия.

## ПАСПОРТ НА ИЗДЕЛИЕ

### Кровать К0,9М «Мадера»

### 900x2000

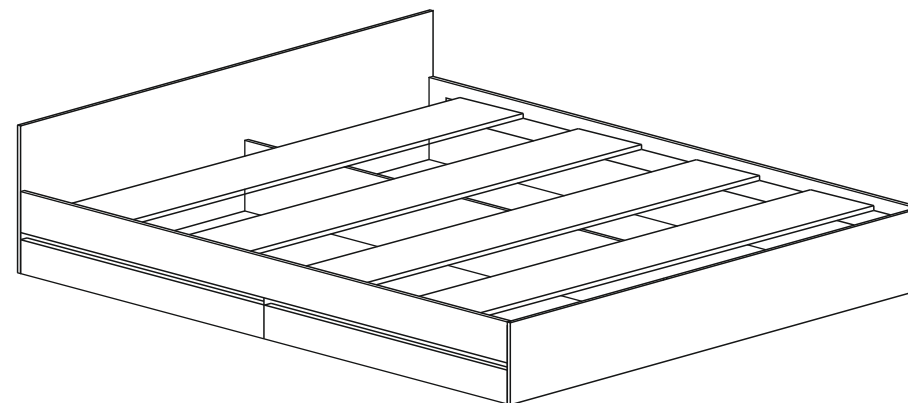

**Качество мебели зависит от качества сборки.  
Рекомендуем доверять сборку специалистам.**

# Фурнитура

Наименование	Кол-во
Гвоздь	87
Евровинт	23
Заглушка для евровинта	23
Заглушка для эксцент.	6
Ножка ролик	8
Подпятники	15
Проходной эксцентрик	1
Стяжка эксцентриковая	4
Шурупы 3,5*16	20
Шурупы 3,5*30	20
Шурупы 4*25	4

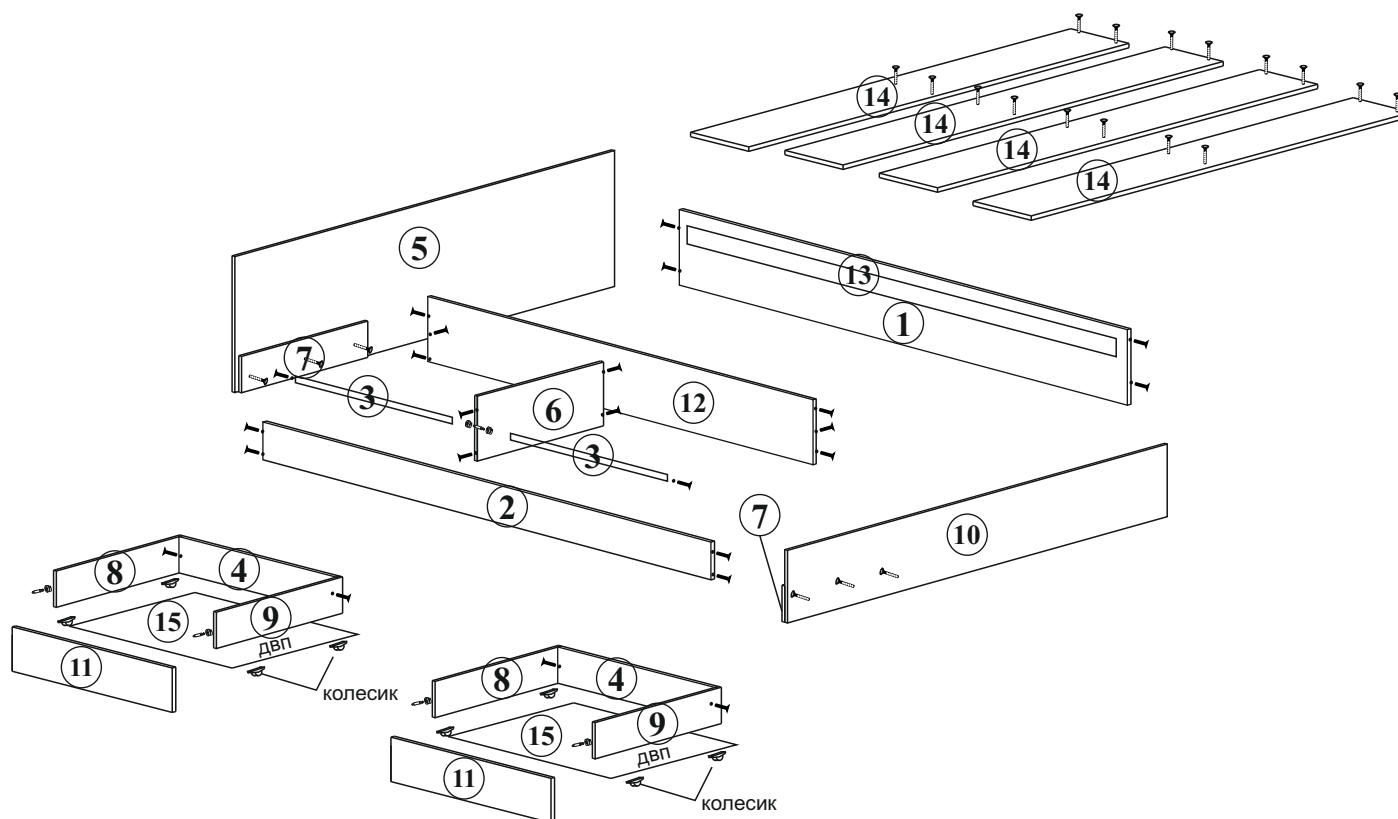

## Условные обозначения:

- Эксцентрик
- Еврошуруп

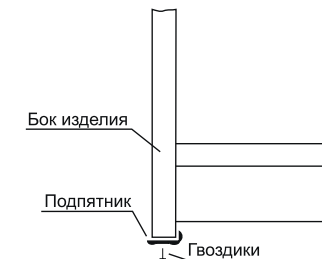

№ деталей	Наименование	Размер	Кол-во
1	Царга	2000*350	1
2	Царга	2000*120	1
3	Планка	992*60	2
4	Ящик П	936*140	2
5	Каретка	900*950	1
6	Опора	450*250	1
7	Опора	450*190	2
8	Ящик Б	440*140	2
9	Ящик Б	440*140	2
10	Каретка	350*950	1
11	Ящик Ф	194*995	2
12	Средник ДСП	2000*250	1
13	Планка ДСП	2000*50	1
14	Проложка ДСП	895*563	4
15	ДВП	966*445	2

### ГАРАНТИЙНЫЕ ОБЯЗАТЕЛЬСТВА

Предприятие – изготовитель гарантирует соответствие изделия требованиям

ТР ТС 025/2012 при соблюдении условий транспортирования и хранения.

Гарантийный срок эксплуатации 18 месяцев. Срок исчисляется со дня продажи

набора. Гарантия не распространяется на мебель, имеющую механические

повреждения

(риски, взрывы, царапины и др.), возникшие при транспортировании, в процессе

Неправильной сборки и эксплуатации, имеющую утолщение щитов от влаги

(разбухание), возникшее от неправильного ухода, а так же не имеющую штампа ОТК.

В случае обнаружения производственных дефектов предприятие обязуется устранить

их путем ремонта на месте или замены отдельных деталей или изделий.

### Инструкции по уходу за мебелью и правила эксплуатации

1. Мебель рекомендуется эксплуатировать в помещениях с температурой не ниже +2 С и относительной влажностью 45-70%.
2. Мебель должна быть защищена от прямого освещения солнечными лучами, т.к. это вредит внешнему виду изделий, может измениться цвет поверхности.
3. Не следует ставить на поверхность мебели горячие предметы.
4. Случайно попавшую на поверхность изделия влагу, жидкость следует снять сухой тканью.
5. Для предотвращения деформаций двери изделия должны быть закрыты.
6. Удаление пыли с полированной или лакированной поверхности производить сухой тканью.
7. Полированные или лакированные поверхности мебели рекомендуется освежать специально предназначенными для этого средствами.
8. Очищать стекла рекомендуется специальными составами, нанесенными на мягкую ткань.
9. Не допускается применение соды, стиральных порошков, абразивных паст, порошков и прочих, не предназначенных для ухода за изделиями мебели препаратов.
10. Установка мебели должна производиться квалифицированными специалистами.
11. Торцевые соединения столешниц при установке во избежание попадания воды под торцовочный материал обрабатывают герметиком, торцевой планкой, водоотбойным плинтусом.
12. При врезке мойки в столешницу также необходимо соблюдать правила герметизации соединений.

**По дефектам, образовавшимся из-за несоблюдения правил сборки, эксплуатации и ухода за мебелью,**

**претензии не принимаются**

В связи с постоянной работой, направленной на улучшение потребительских свойств мебели, возможны незначительные изменения в конструкции изделий, не отраженные в настоящей инструкции и не влияющие на функциональные качества изделия.

## ПАСПОРТ НА ИЗДЕЛИЕ

### Кровать К1,6М «Мадера»

### 1600x2000

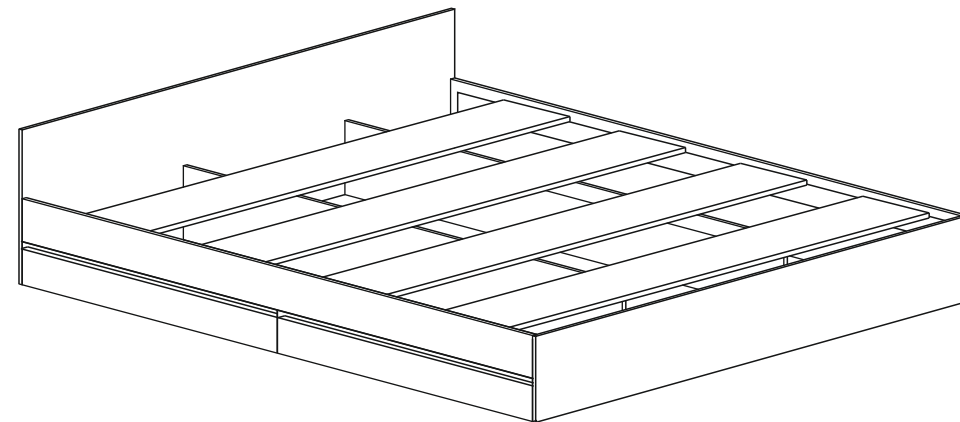

**Качество мебели зависит от качества сборки.  
Рекомендуем доверять сборку специалистам.**



# Фурнитура

Наименование	Кол-во
Гвоздь	87
Евровинт+1 ключ	27
Заглушка для евровинта	19
Заглушка для эксцент.	6
Ножка ролик	8
Подпятники	15
Проходной эксцентрик	1
Стяжка эксцентриковая	4
Шурупы 3,5*16	20
Шурупы 3,5*30	20
Шурупы 4*25	4

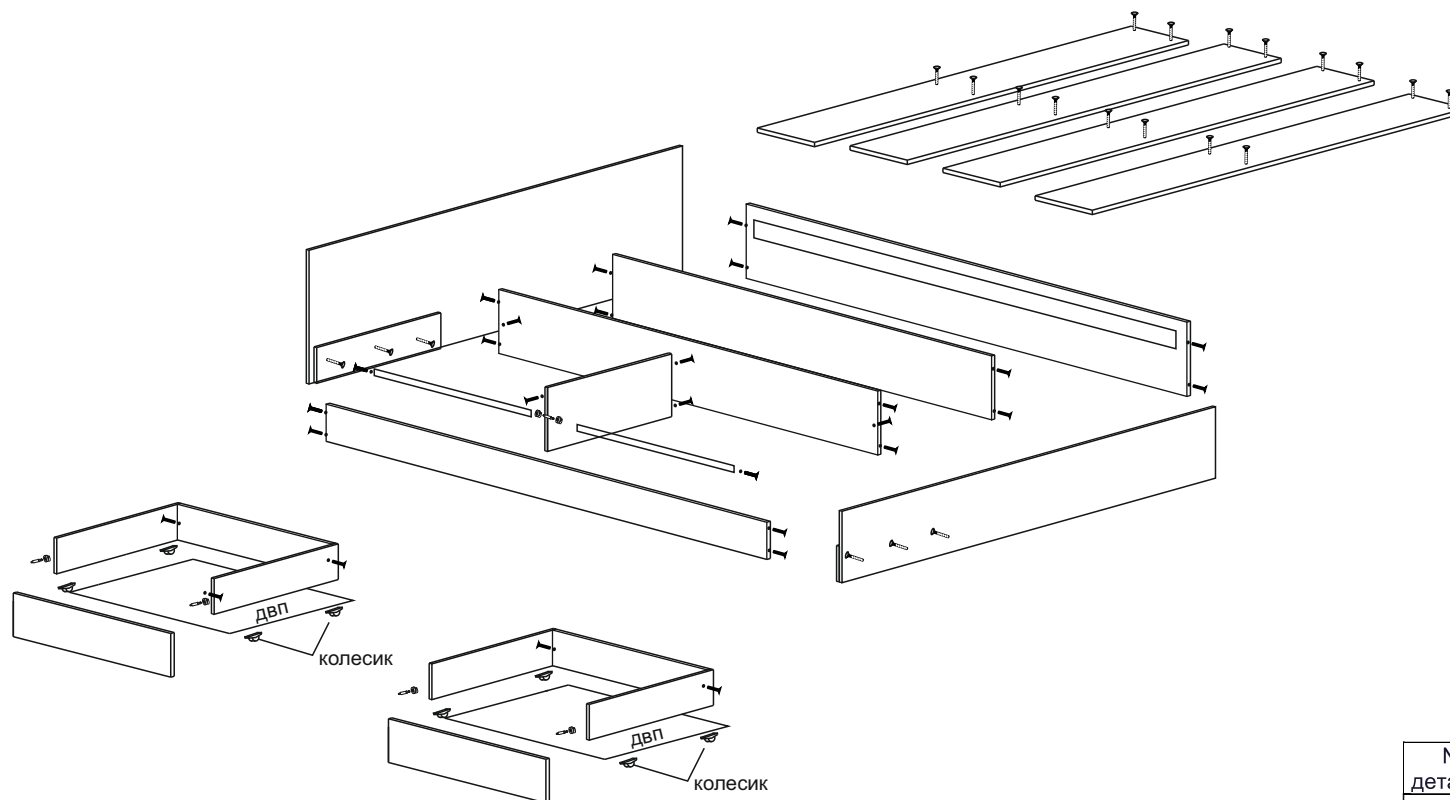

## Условные обозначения:

- ⊕⇔ Эксцентрик
- Еврошуруп

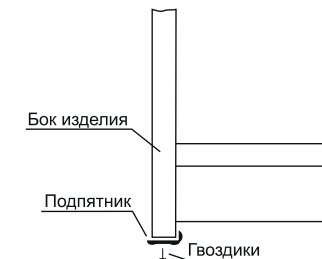

№ деталей	Наименование	Размер	Кол-во
1	Царга	2000*350	1
2	Царга	2000*120	1
3	Планка	992*60	2
4	Ящик П	936*140	2
5	Каретка	900*1650	1
6	Опора	450*250	1
7	Опора	450*190	2
8	Ящик Б	440*140	2
9	Ящик Б	440*140	2
10	Каретка	350*1650	1
11	Ящик Ф	194*995	2
12	Средник ДСП	2000*250	2
13	Планка ДСП	2000*50	1
14	Проложка ДСП	1595*563	4
15	Ящик ДВП	966*440	2