

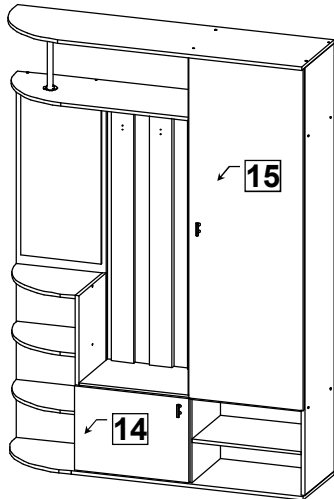
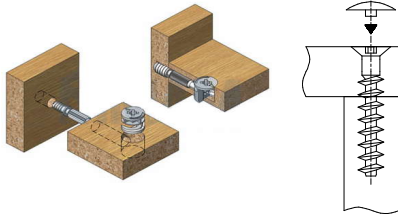
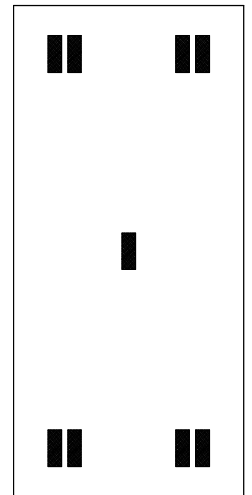
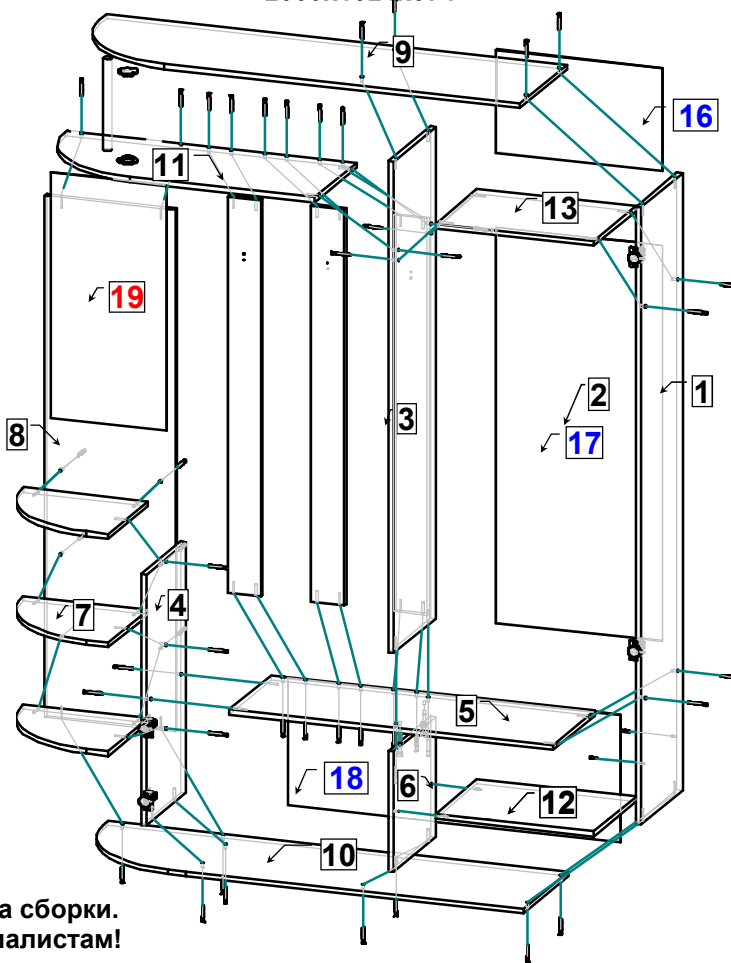

Шкаф комбинированный Кармен-7Н

2060x1324x374

**Внимание! Изделие собирается на правую и левую стороны.****Эксцентриковая стяжка****Евровинт 7*50****Качество мебели зависит от качества сборки. Рекомендуем доверять сборку специалистам!****Схема наклейки скотча**

*** Предприятие - изготовитель оставляет за собой право на внесение изменений в конструкторско - технологическую документацию, усовершенствование конструкции изделия и замену фурнитуры на аналогичную. Перед сборкой внимательно ознакомьтесь с данной инструкцией. Проверьте комплектность фурнитуры и разберите ее по назначению. Упаковку и прокладочный материал можно использовать в качестве подстильного материала при сборке. Сборку производите на ровной поверхности.





















Комплектовочная ведомость на детали

№	Обозначение	Наименование	Размеры, мм.	Кол.	Материал	Пакет №
1	КН.НМ.05.24.00.01.00	Стенка вертикальная	2008 x 330	1	ЛДСП 16,0мм.	1/2
2	КН.НМ.05.24.00.02.00	Стенка вертикальная	1600 x 330	1	ЛДСП 16,0мм.	1/2
3	КН.НМ.05.24.00.03.00	Стенка вертикальная	1290 x 96	3	ЛДСП 16,0мм.	1/2
4	КН.НМ.05.24.00.04.00	Стенка вертикальная	817 x 314	1	ЛДСП 16,0мм.	1/2
5	КН.НМ.05.24.00.05.00	Стенка горизонтальная	932 x 330	1	ЛДСП 16,0мм.	1/2
6	КН.НМ.05.24.00.06.00	Стенка вертикальная	392 x 330	1	ЛДСП 16,0мм.	2/2
7	КН.НМ.05.24.00.07.00	Стенка горизонтальная	358 x 312	3	ЛДСП 16,0мм.	1/2
8	КН.НМ.05.24.00.08.00	Стенка вертикальная	1698 x 376	1	ЛДСП 16,0мм.	2/2
9	КН.НМ.05.24.00.09.00	Стенка горизонтальная	1324 x 370	1	ЛДСП 16,0мм.	2/2
10	КН.НМ.05.24.00.10.00	Стенка горизонтальная	1324 x 350	1	ЛДСП 16,0мм.	2/2
11	КН.НМ.05.24.00.11.00	Стенка горизонтальная	834 x 330	1	ЛДСП 16,0мм.	1/2
12	КН.НМ.05.24.00.12.00	Полка	456 x 330	1	ЛДСП 16,0мм.	1/2
13	КН.НМ.05.24.00.13.00	Стенка горизонтальная	458 x 330	1	ЛДСП 16,0мм.	2/2
14	КН.НМ.05.24.00.14.00	Дверь	396 x 480	1	ЛДСП 16,0мм.	2/2
15	КН.НМ.05.24.00.15.00	Дверь	1602 x 480	1	ЛДСП 16,0мм.	2/2
16	КН.НМ.05.24.00.16.00	Ст.задняя ДВПО	348 x 486	1	ЛДСП 16,0мм.	2/2
17	КН.НМ.05.24.00.17.00	Ст.задняя ДВПО	1274 x 486	1	ЛДСП 16,0мм.	2/2
18	КН.НМ.05.24.00.18.00	Ст.задняя ДВПО	414 x 960	1	ЛДСП 16,0мм.	2/2
19	КН.НМ.05.24.00.19.00	Зеркало	800 x 332	1	ЛДСП 16,0мм.	2/2

Последовательность сборки

Шурупами 4 x 25, закрепите ножки поз.29 на стенке горизонтальной поз.10. На стенках вертикальных поз. 1, 4 шурупами 3,5 x 16 закрепите ответные планки петель поз. 25. Евровинтами 7x50 поз. 23 соедините стенки вертикальные поз. 1, 2, 4 со стенками горизонтальными поз. 5, 9, 13. Затем таким же образом соедините стенки вертикальные поз. 1, 4, 6 со стенкой горизонтальной поз. 10 и стенку вертикальную поз. 6 со стенкой горизонтальной поз. 5 стяжкой эксцентриковой поз. 20, 21. Стенки вертикальные поз. 3 соедините евровинтами 7x50 поз. 23 со стенками горизонтальными поз. 5, 11 и стенку горизонтальную поз. 11 таким же образом со стенкой вертикальной поз. 2. На стенках горизонтальных поз. 9, 11 закрепите держатели для трубы поз. 37 шурупами 3,5x16 по имеющейся разметке и установите в них трубу поз. 38. Стенку вертикальную поз. 8 соедините евровинтами 7x50 поз. 23 со стенками вертикальными поз. 10, 11 и таким же образом стенки горизонтальные поз. 7 со стенками вертикальными поз. 4, 8. Стенки задние ДВПО поз.16, 17, 18 закрепите шурупами 3,5x16, места соединения задних стенок закрепите скрепками поз. 26. Установите каркас в вертикальное положение. Шурупами 3,5x16 закрепите штангу выдвижную поз. 36 к стенке горизонтальной поз. 13. Шурупами 4x25 закрепите крючки поз. 33 к стенкам вертикальным поз. 3. Зеркало поз. 19 приклеить на скотч к стенке вертикальной поз. 8. Шурупами 3,5x16 закрепите петли поз. 25 на двери поз. 14, 15, навесьте и отрегулируйте распашные двери. Закрепите лицевую фурнитуру. На внутренней стороне дверей наклейте амортизаторы поз. 32. Полку поз. 12 установите на полкодержатели поз. 31. Установите заглушки поз. 22, 27, 39. Зеркало поз. 20 наклеить на двухсторонний скотч поз. 30, согласно схемы наклейки.

Комплектовочная ведомость на фурнитуру

№	Наименование	Кол.
	20 Эксцентрик	2
	21 Дюбель ввинчиваемый DU 232 оцинкован. Ø 5 мм.	2
	22 Заглушка для эксцентрика	2
	23 Евровинт 7 x 50	47
	24 Ключ для евровинта	1
	25 Петля для накладных дверей 0	4
	26 Скрепка для задней стенки	6
	27 Заглушка для евровинта	47
	28 Ручка	2
	29 Опора	5
	30 Скотч двухсторонний (0,06 м - 9 шт.)	9
	31 Полкодержатель металлический	4
	32 Амортизатор	4
	33 Крючок	3
	34 Шурупы 3,5 * 16	77
	35 Шурупы 4 * 25	16
	36 Штанга выдвижная L=320мм.	1
	37 Держатель для трубы Ø 25 мм.	2
	38 Труба Ø 25 мм. L=294мм	1
	39 Заглушка для технологического отв. Ø 5 мм.	2

ПРАВИЛА И УСЛОВИЯ БЕЗОПАСНОЙ ЭКСПЛУАТАЦИИ.

1. Рекомендации по уходу за мебелью и ее эксплуатации

1.1 Помещение, в котором хранится или эксплуатируется мебель должно быть сухим с температурой воздуха не ниже +5С и не выше 40С. Необходимо предохранять поверхность изделия от механических повреждений. Допускается протирать поверхность сухой или влажной салфеткой без применения химических веществ.

2. Требования безопасности мебельной продукции при эксплуатации.

2.1 Использование мебельной продукции, выпущенной в обращение, должно осуществляться по назначению мебели, указанному в маркировке, инструкции по сборке, эксплуатации и уходу, а также (при необходимости) с учетом допустимых предельных нагрузок, указанных изготовителем.

2.2 Мебельная продукция, поставляемая в разобранном виде, должна собираться в соответствии с приложенной изготовителем инструкцией по сборке, включающей комплектовочную ведомость и схему монтажа.

2.3 При эксплуатации мебельной продукции необходимо исключить попадание воды и иных жидкостей на элементы изделий мебели, соприкасающихся с полом. При монтаже моек, раковин в изделиях мебели для кухни, ванных комнат, лабораторной мебели должна быть предусмотрена их гидроизоляция в местах контакта с поверхностью корпуса изделия мебели.

2.4 При установке изделий мебели в непосредственной близости от нагревательных и отопительных приборов их поверхности во время эксплуатации должны быть защищены от нагрева. Температура нагрева элементов мебели не должна превышать +40С.

ГАРАНТИЙНЫЙ ТАЛОН

Изготовитель гарантирует соответствие мебели требованиям ГОСТ 16371–2014 «Мебель. Общие технические условия.» и ТР ТС 025/2012 "О безопасности мебельной продукции" при соблюдении условий транспортирования, хранения, сборки и эксплуатации. В течение действия гарантийного срока изготовитель рассматривает претензии потребителей по качеству мебели и производит ремонт или замену деталей изделия.

Гарантийный срок эксплуатации 24 месяца со дня продажи мебели через торговую сеть.

Условия гарантии

Претензии по некомплектности фурнитуры принимаются с предъявлением инструкции по сборке и гарантийным талоном (копия).

Претензии по качеству деталей принимаются с предъявлением этикетки от упаковки.

Все гарантийные работы производятся только при предъявлении настоящего гарантийного талона.

СВИДЕТЕЛЬСТВО О ПРИЕМКЕ. ЗАКАЗ №

Мебель соответствует ТР ТС 025/2012 и признана годной к эксплуатации.

Дата выпуска изделия _____

Дата реализации _____

С условиями гарантийного обслуживания ознакомлен _____

Талон сохранять в течение гарантийного срока.

(подпись покупателя)

Срок службы изделия 10 лет.

Претензии принимаются по адресу:

606 400 Российская Федерация, Нижегородская обл., г. Балахна, ул. Челюскинцев, 27.

WEB-адрес: www.olmeko.ru ...Тел./факс 8(83.144).66-777

