

Уважаемый покупатель!

Вся выпускаемая мебель, для удобства перевозки и сохранения внешнего вида, поставляется в разобранном виде, при этом упаковки с мебелью должны быть надежно защищены от сильных толчков, ударов, намокания и грязи.

При покупке мебели проверьте целостность упаковок и их количество. Упаковка с фурнитурой поставляется отдельно.

Перед сборкой изделия ознакомьтесь с инструкцией по сборке и эксплуатации, подготовьте необходимые инструменты (ключ евровинта находится в упаковке с фурнитурой). Мебель необходимо собирать на чистой, ровной поверхности желательно на ковре или плотной ткани.

Примечание. В процессе производства возможны незначительные изменения не ухудшающие качество мебели.

Ваша мебель прослужит Вам долгие годы, если Вы будете соблюдать несколько простых рекомендаций.

НЕ РЕКОМЕНДУЕМ

- " располагать изделие вблизи отопительных приборов (не ближе 50-70 см),
- " содержать изделие в сырых, холодных (ниже +2 С) помещениях,
- " проливать на поверхности большое количество воды,
- " передвигать, ударять, ронять на поверхности тяжелые, твердые предметы, чтобы не вызвать механических повреждений,
- " ставить на изделие горячие предметы,
- " применять при протирке изделия бытовые чистящие средства не предусмотренные для ухода за мебелью,
- " проливать на изделие кислоты, щелочи, растворители, спирт, одеколон и т.п.

РЕКОМЕНДУЕМ

- " при ослаблении крепежной фурнитуры во время эксплуатации мебели необходимо периодически подтягивать винты, шурупы, болты,
- " пыль с поверхностей удалять мягкой сухой тканью (фланель, плюш),
- " для освежения и очистки мебели от загрязнений рекомендуем использовать слабый спиртовой раствор или специальные средства для ухода за мебелью, можно также пользоваться небольшим количеством мыльного раствора с последующей протиркой сухой тканью.

ГАРАНТИИ ИЗГОТОВИТЕЛЯ

Претензии по комплектности, качеству и по отклонениям, при которых сборка изделия невозможна, должны предъявляться в магазин, где была приобретена мебель.

Претензии покупателей принимаются в течении гарантийного срока.

Детали с механическими повреждениями возникшими при сборке или при самостоятельной транспортировке мебели, а также претензии по дефектам возникшим при несоблюдении покупателем правил эксплуатации мебели, не принимаются, а замена дефектных деталей осуществляется за дополнительную плату.

СРОК ГАРАНТИИ - 18 месяцев

СРОК СЛУЖБЫ МЕБЕЛИ - 10 лет

Мебель имеет ДЕКЛАРАЦИЮ СООТВЕТСТВИЯ ЕВРАЗИЙСКОГО ЭКОНОМИЧЕСКОГО СОЮЗА нормативным документам согласно ГОСТ 16371-2014.

Спасибо за покупку!

ИНСТРУКЦИЯ ПО СБОРКЕ И ЭКСПЛУАТАЦИИ

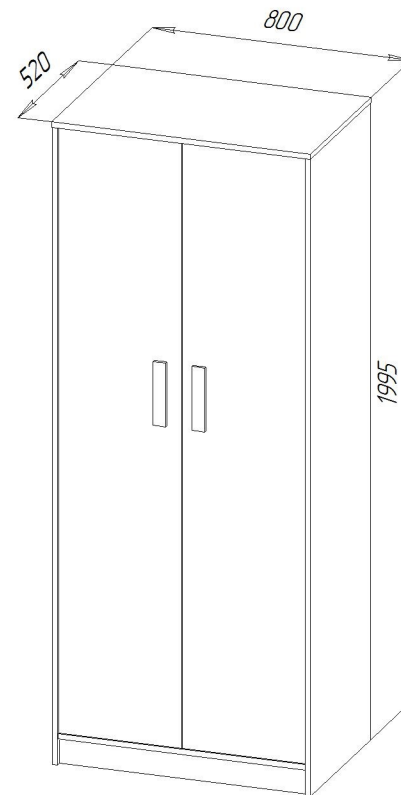





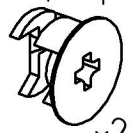
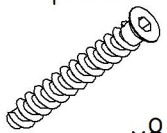
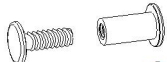
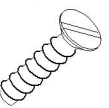
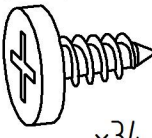

Шкаф для одежды (АРАБИКА)
6-9433

СПЕЦИФИКАЦИЯ 6-9433

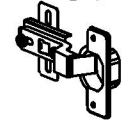
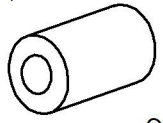
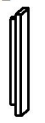
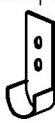
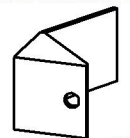
Поз.	Наименование	Обозначение	Габариты	кол.	цп №
1	Верх	6-03-109	800*516	1	1
2	Стенка боковая	6-02-280	1974*514	1	2
3	Стенка боковая	6-02-281	1974*514	1	2
4	Стенка средняя	6-15-54	1536*494	1	2
5	Горизонталь	6-04-126-01	766*494	1	1
6	Горизонталь	6-04-126-02	766*512	1	1
7	Горизонталь	6-04-127-02	466*375	4	1
8	Сапожок	6-16-12	766*80	1	1
9	Дверь	6-05-153	1874*380	1	2
10	Дверь	6-05-153-01	1874*380	1	2
11	Стенка задняя	6-08-02-67	1908*396	2	2
12	Штанга	6-19-01-02	370	1	1
13	Крепление ДВП	6-24-01-10	316	1	1

ФУРНИТУРА

А	Б	В	Г	Д
Соединительный болт  x24	Эксцентрик  x24	Евровинт  x8	Стяжка  x2	Еврошуруп петли  x16
Е	Ж	З	И	К
Саморез с прессшайбой  x34	Еврошуруп 4*16  x28	Петля внутренняя  x8	Пробка ϕ 5мм  x2	Ручка  x2
Л	М	Н	О	П
Штангодержатель  x2	Уголок пластиковый  x4	Заглушка евровинта  x6	Заглушка эксцентрика  x20	Подпятник  x6
				С
				Ключ евровинта  x1

Последовательность сборки

1. В детали поз.2; поз.3; поз.4 закрутить соединительные болты поз.А
2. В детали поз.2; поз.3; поз.10 закрепить подпятники поз.П
3. На деталях поз.2 и поз.4 закрепить штангодержатели поз.Л еврошурупами поз.Ж
4. К стенке боковой поз.2 закрепить горизонтали поз.5 и поз.6 далее стенку боковую поз.3. Затянуть эксцентрики поз.Б.
5. К стенке боковой поз.3 закрепить горизонтали поз.7 и стенку среднюю поз.4. Затянуть эксцентрики поз.Б и закрутить евровинты поз.В
6. Закрепить верх поз.1 к стенкам боковым поз.2 и поз.3 евровинтами поз.В
7. Закрепить сапожок поз.8 к стенкам боковым поз.2 и поз.3 уголком пластиковым поз.М и саморезами поз.Ж
8. Проверив равенство диагоналей закрепить стенки задние поз.11 саморезами с ПШ поз.Е
9. Установить штангу поз.12 в штангодержатели поз.Л
10. Закрепить дверь поз.9 и поз.10 на стенках боковых поз.2 и поз.3 петлями поз.З
11. В дверях поз.9 и поз.10 закрепить ручку поз.К
12. Провести регулировку петель дверей

ИНСТРУМЕНТ
ДЛЯ СБОРКИ



СХЕМА СБОРКИ 6-9433

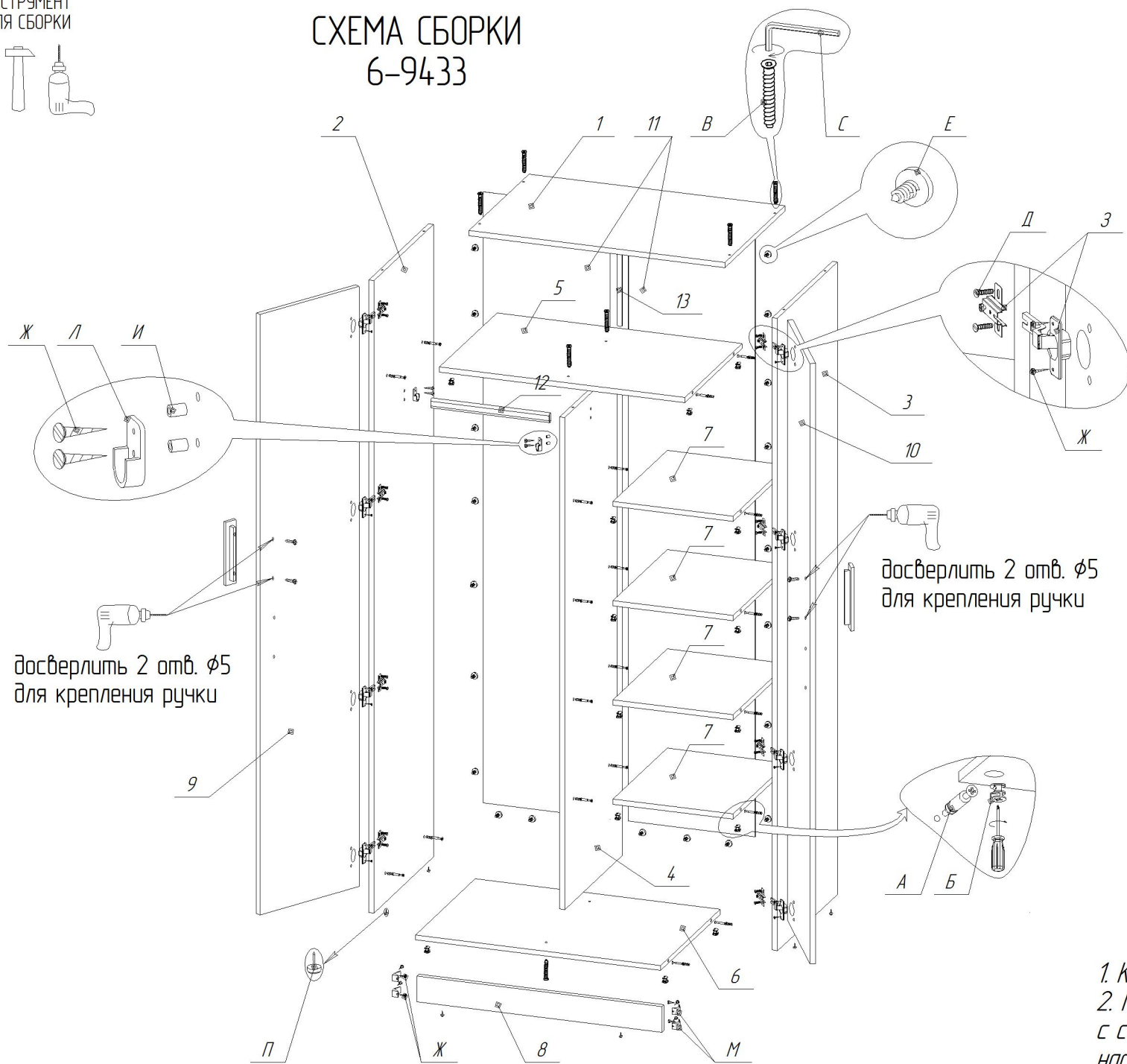

ВНИМАНИЕ!

1. КОЛИЧЕСТВО УПАКОВОК: 2 УПАКОВКИ.
2. При необходимости соединения с соседним предметом просверлить насквозь отверстия $\phi 5$ мм