

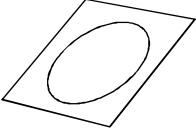





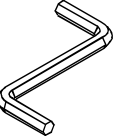
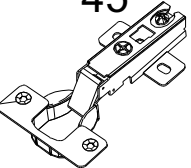

<p>Z - заглушка конфирмата</p>  <p>16 шт.</p>	<p>G - гвозди</p>  <p>60 шт.</p>	<p>Ключ шестигранный</p>  <p>1 шт.</p>
<p>P - петля *45°</p>  <p>4 шт.</p>	<p>US - уголок с саморезом</p>  <p>6 шт.</p>	<p>K - конфирмат 7x50</p>  <p>42 шт.</p>
<p>PT - подпятник</p>  <p>6 шт.</p>	<p>W - евровинт (крест) 6,5x13</p>  <p>8 шт.</p>	<p>S - саморез 3,5x16</p>  <p>20 шт.</p>
<p>R - ручка</p>  <p>1 шт.</p>	<p>V - винт к ручке</p>  <p>2 шт.</p>	<p>SD - штанго держатель</p>  <p>2 шт.</p>
<p>SO - штанга овал</p>  <p>1 шт.</p>	<p>SB - соединитель ДВП</p>  <p>1 шт.</p>	<p>KR - крабик</p>  <p>4 шт.</p>

Поз.	Размер деталей	Кол-во	Название детали
1	2200x540	1	Бок левый
2	2200x540	1	Бок правый
3	2200x540	1	Задник
4	2134x300	1	Средник
5	877x877	1	Крышка
6	860x844	1	Дно
7	844x540	1	Полка антрессольная
8	304x300	4	Полка
9	200x844	1	Царга
10	50x470	1	Цоколь
11	2148x456	1	Фасад
12	870x425	1	Задняя стенка ДВПО
13	1740x434	2	Задняя стенка ДВПО
14	2146x326	1	Задняя стенка ДВПО

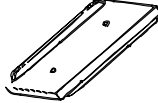
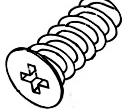
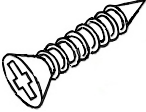
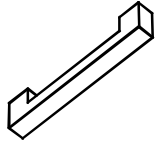
ИНСТРУКЦИЯ ПО СБОРКЕ И ЭКСПЛУАТАЦИИ МЕБЕЛИ

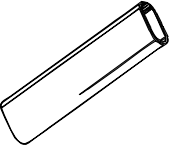
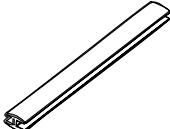
Сборку рекомендуется производить с помощью специалиста, так как неправильная сборка может привести к нежелательным последствиям. Инструкция даст вам необходимые рекомендации по сборке, порядка которых просим вас придерживаться. Перед сборкой внимательно ознакомьтесь с инструкцией, проверьте комплектность фурнитуры и разберите ее по назначению.

Перед закреплением задней стенки необходимо проверить диагонали шкафа !

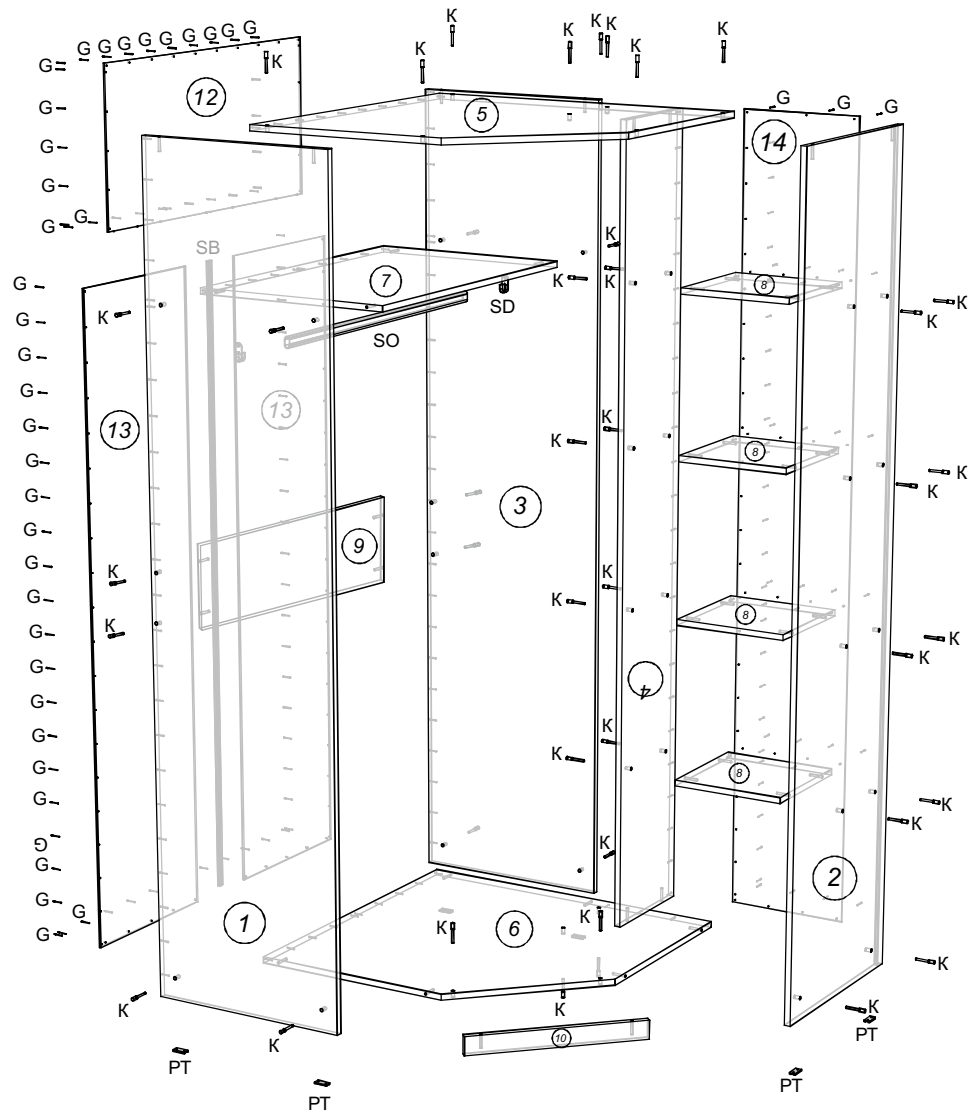

Рис. 1

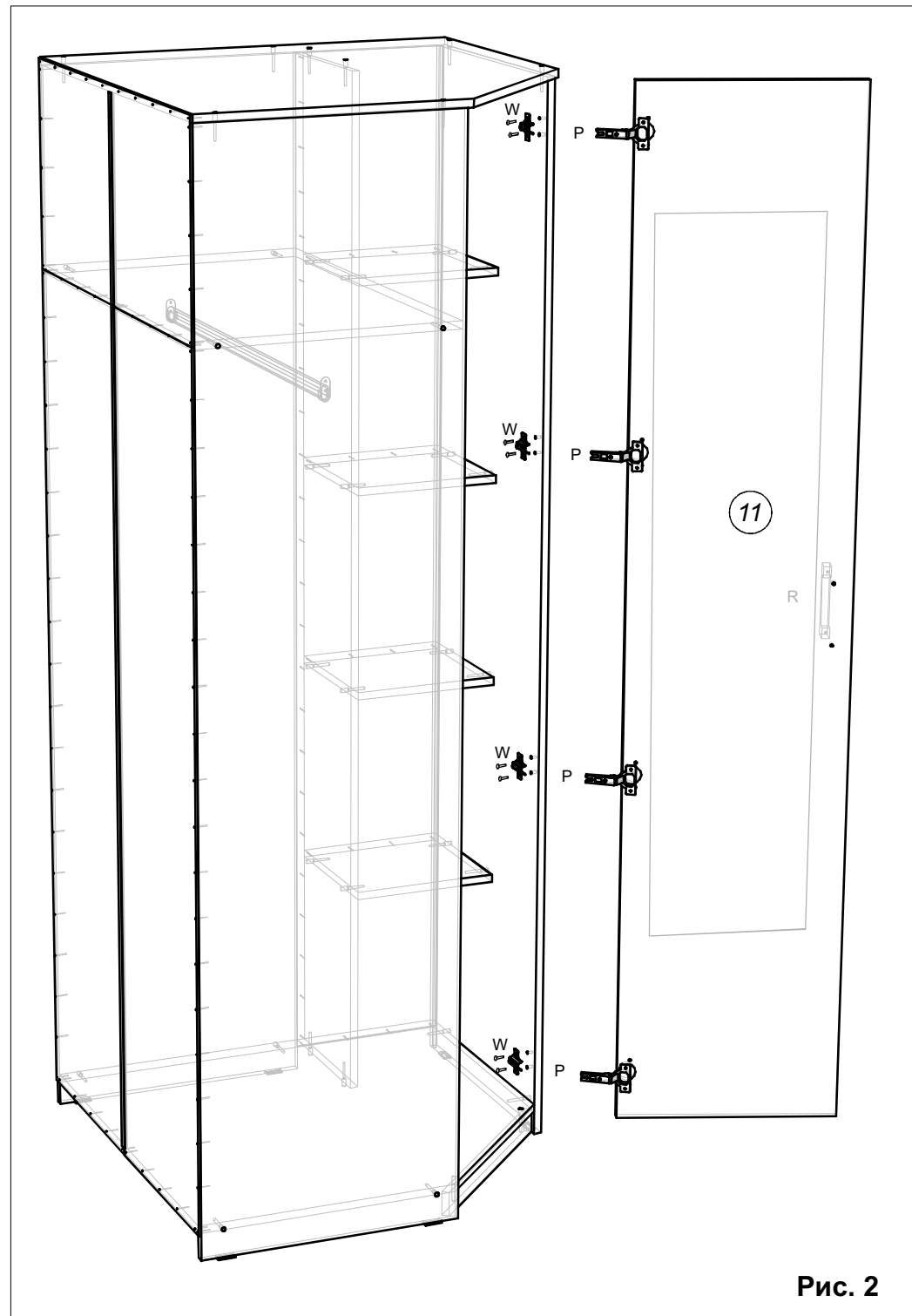

Рис. 2