



www.sima-land.ru

Оптово-розничный интернет-магазин

Инструкция по сборке стола компьютерного СР-520 левый



ООО "Клим-Мебель"

142184, РОССИЯ, Московская обл., Подольский р-н, пос.МИС
Тел. 777-06-32, 777-06-33, E-mail: sales@merdes.ru

СТОЛ КОМПЬЮТЕРНЫЙ СР-520 ЛЕВЫЙ

ПАСПОРТ

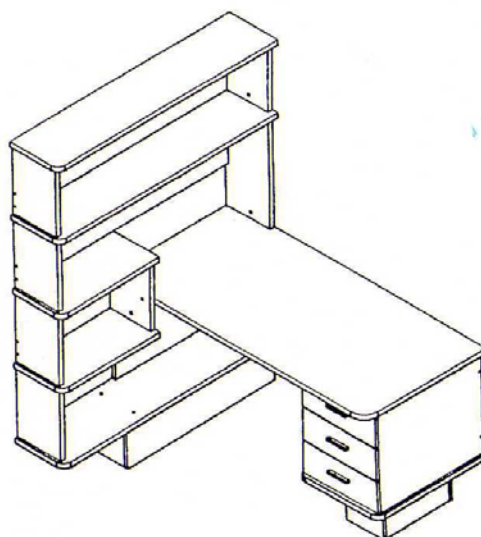

Габаритные размеры:

глубина - 1450 мм

ширина - 1272 мм

высота - 1710 мм

ВНИМАНИЕ!
ПРИ СБОРКЕ МЕБЕЛИ РУКОВОДСТВУЙТЕСЬ
ИНСТРУКЦИЕЙ ПО СБОРКЕ!

Проверяйте целостность упаковки, количество мест, наличие крепежа и фурнитуры.
Транспортируйте и храните мебель в упаковке.
Предохраняйте упаковку с мебелью от намокания, грязи, толчков, ударов, падений.
Собирайте мебель на ровной чистой поверхности.



ПРАВИЛА ЭКСПЛУАТАЦИИ И УХОДА ЗА МЕБЕЛЬЮ

1. Мебель эксплуатируется в сухих и теплых помещениях с температурой не ниже +2°C и относительной влажностью 45-70%. Мебель необходимо оберегать от попадания большого количества воды; устанавливать на расстояние не менее 50-70 см от нагревательных приборов. При установке изделий мебели в непосредственной близости от нагревательных и отопительных приборов их поверхности во время эксплуатации должны быть защищены от нагрева. Температура нагрева элементов мебели не должна превышать +40 градусов по Цельсию.

Не следует ставить на мебель горячие предметы без теплоизоляционной прокладки. Любые поверхности мебели необходимо беречь от ударов твердыми предметами во избежание появления царапин, вмятин, трещин.

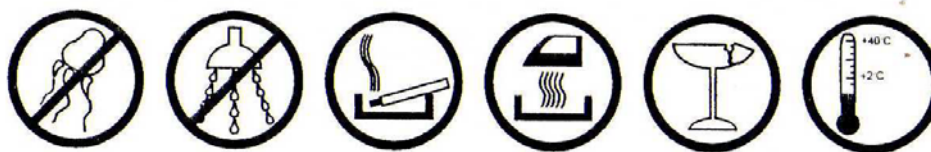

2. В процессе эксплуатации мебели периодически подкручивайте болты, шурупы, винты.

3. Удаление загрязнений с фасадных поверхностей изделий следует производить мягкими тканями (фланель, плюш) с использованием специальных составов для чистки мебели типа "Полироль". Остальные поверхности мебели стоит мыть теплой водой с применением мыльного раствора и последующей протиркой насухо. Не применять при этом эфир, ацетон, бензин и другие растворители; не пользоваться шлифовальной шкуркой и другими средствами, содержащими абразивные материалы.

4. Во избежание порчи покрытий фурнитуры (петли, ручки и др.) хранить пищевые кислоты в закрытых сосудах.

5. Не открывать двери более чем на 90°.

Двери откидные, раздвижные

выдерживают нагрузку - 10.000 циклов открываний (закрываний).

Двери распашные - 20.000 циклов открываний (закрываний).

Ящики - 20.000 циклов открываний (закрываний).

6. При эксплуатации изделий, имеющих стеклянные двери, полки и зеркала необходимо помнить, что эксплуатация стеклоизделий с дефектами сопряжена с риском получения травмы. При появлении трещин, надломов немедленно заменить поврежденную стеклодеталь или зеркало.

ГАРАНТИИ

Изготовитель гарантирует соответствие мебели требованиям Технического Регламента Таможенного Союза при соблюдении условий транспортирования, хранения, сборки (мебели, поставляемой в разобранном виде), эксплуатации. Если у Вас появятся замечания или претензии по качеству мебели, то в течении гарантийного срока обратитесь в то место, где приобрели мебель, с предоставлением кассового и товарного чеков.

Гарантийный срок эксплуатации мебели - 12 месяцев. Срок Службы мебели - 5 лет. Гарантийный срок исчисляются со дня продажи мебели

Наименование и адрес торгующей организации: _____

Дата продажи " ____ " _____ год

Уважаемые покупатели! При соблюдении правил ухода и эксплуатации, Ваша мебель прослужит многие годы.

Место штампа или печати.

EAC

ТР ТС 026/2012

Лист 1

1. Забивку шкантов (1) производить только в торцевые отверстия деталей
2. Фиксацию евроинтов (2) производить при помощи ключа евроинта (13).

CP-520 ЛЕВЫЙ

УСЛОВНЫЕ ОБОЗНАЧЕНИЯ:

12 - номер детали; **(2)** - используемая фурнитура.

СБОРКА СТОЛА

1. Прибить подпятники к деталям 10, 11 и 1 при помощи гвоздей. Закрутить стойки 4 в муфты на деталях 2 и 9 (см. рис.2). Вставить стяжки-растекс (15) в детали 1, 10, 11 (см. рис.1)

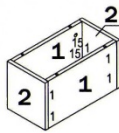
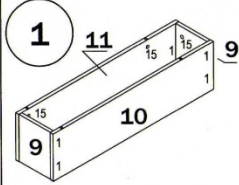

2. Прикрутить направляющие (7) к боковинам 4 и 5 евроинтами (8). Соединить полку 3 с деталями 1 при помощи шкантов (1) и евроинтов (2).

Прикрепить к полке 3 боковины 4 и 5 при помощи стяжек-растекс (15) и шкантов (1). Установить стенку заднюю между боковинами 4 и 5 и соединить эти детали евроинтами (2).
К полке 8 присоединить стойки 12 и 7 при помощи стяжек-растекс (3) и шкантов (1). Стенку заднюю 21 установить на полку 8 с использованием шкантов (1). Произвести крепление стенки 21 со стойкой 7 при помощи евроинтов (2).

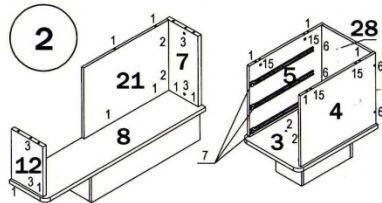

3. Закрутить стойки (4) в муфты на столешнице 6, забить шканты (1) в отверстия на деталях 4, 5 и соединить ее с каркасом стола. Забить шканты (9) в сквозные отверстия на столешнице так, чтобы выступающая часть шканта (9) составила примерно 20 мм.

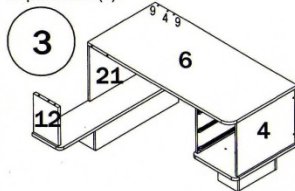

4. Собрать модуль, для чего к полке 16 присоединить стойки 13 и 14 при помощи стяжек-растекс (3). Прикрутить к деталям 13 и 14 стенку заднюю 18 при помощи евроинтов (2). Наверх собранного модуля установить полку 15. Фиксацию произвести при помощи стяжек-растекс (3) и шкантов (1) и (9).

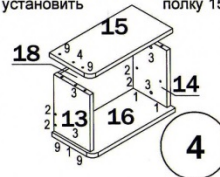

5. Присоединить собранный модуль к каркасу стола (детали 14 и 12). При установке модуля следует придерживать его до полной фиксации стойки 14 к столешнице 3 евроинтами (2) а к стойке 12

зафиксировать при помощи стяжки-растекс (3).

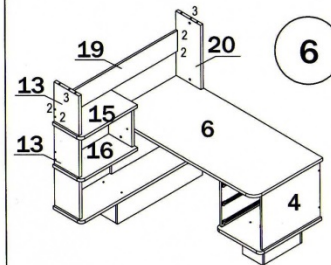
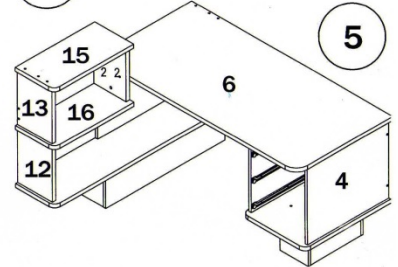

6. Присоединить 13 и 20 к полке 15 и столешнице 6 соответственно при помощи стяжек-растекс (3). Установить царгу 19 между деталями 13 и 20. Зафиксировать евроинтами (2).

Лист 2

CP-520 ЛЕВЫЙ

7. Аналогичным образом собрать верхний ярус стола. Собрать выдвижные ящики (см. сборка ящиков). Вставить ящики в каркас стола. Поставить декоративные заглушки (10) и (11) в места установки евроинтов и стяжек-растекс соответственно.

ОБЩИЙ ВИД СТОЛА CP-520 ЛЕВЫЙ

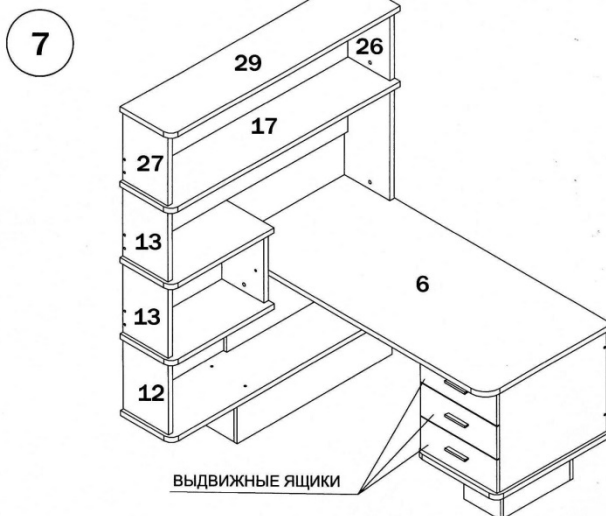

СБОРКА ЯЩИКОВ

Взять стенку заднюю выдвижного ящика 24 и забить в соответствующие отверстия шканты (1). Соединить боковины ящика 22 и 23 с задней стенкой. 24 Фиксацию производить при помощи евроинтов (6). Далее положить каркас ящика на заднюю стенку 24 и забить шканты (1) в соответствующие торцевые отверстия на боковинах ящика 22 и 23, и вставить стяжки-растекс (15) (см. рис. 1). После этого вставить дно ящика 30 в пазы на каркасе ящика, таким образом, чтобы дно ящика 30 вошло в паз на стенке задней ящика 24. Далее закрутить в переднюю панель ящика 25 в имеющиеся муфты дюбеля стяжек-растекс (4). Соединить переднюю панель ящика 25 с каркасом. Фиксацию произвести путем поворота стяжки (15) по часовой стрелки. После этого положить ящик дном вверх и прикрутить ответные планки направляющих (7) к боковинам ящика при помощи саморезов (5). Далее к передней панели прикрепить ручку (12) Аналогичным образом собрать остальные ящики.

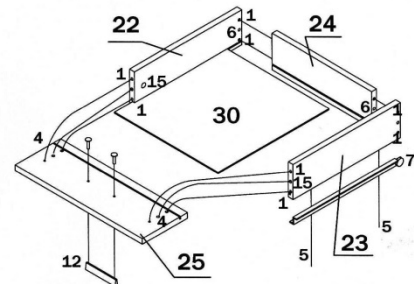



CP-520 ЛЕВЫЙ

ВНИМАНИЕ !

При выявлении брака, для заказа нужной детали необходимо указать номер партии, номер детали, ее название и габариты.

Установка стяжки-растекс



Рис. 1

Установка дюбеля стяжки-растекс

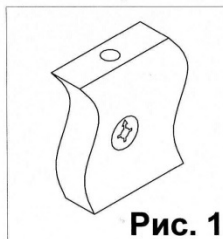

Рис. 2

ФУРНИТУРА

1  шкант 8*30	2  евровинт 7*70	3  стяжка-растекс 15/25	4  дюбель стяжки-растекс	5  саморез 3,5x15	6  евровинт 7*50	7  направляющие 450 мм	8  евровинт 6*13
9  шкант 8*60	10  заглушка евровинта 7*50, 7*70	11  заглушка стяжки-растекс	12  ручка с винтами 96 мм	13  ключ евровинта 7*50	14  подпятник с гвоздями	15  стяжка-растекс 15/16	

CP-520 ЛЕВЫЙ

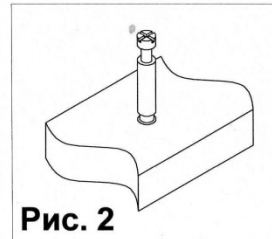
Наименование	Номер детали	Кол-во	Цвет	Габариты, мм			
Полка нижняя	3	1	БЕЛЫЙ	448	623	25	CP-520П
Столешница	6	1	БЕЛЫЙ	1447	697	25	CP-520С
Стойка средняя нижняя	7	1	БЕЛЫЙ	486	248	25	CP-520П
Полка левая нижняя	8	1	БЕЛЫЙ	1270	279	25	
Стойка средняя 2	14	1	БЕЛЫЙ	340	278	25	
Полка 4	15	1	БЕЛЫЙ	571	279	25	
Полка 2	16	1	БЕЛЫЙ	571	279	25	
Полка левая верхняя	17	1	БЕЛЫЙ	1270	279	25	
Стойка большая	20	1	БЕЛЫЙ	559	248	25	
Стойка верхняя левая	27	1	БЕЛЫЙ	340	248	25	CP-520К
Полка левая верхняя 1	29	1	БЕЛЫЙ	1298	279	20	
Боковина нижняя	1	2	НЕЛЬСОН	368	220	16	
Стойка нижняя	2	2	НЕЛЬСОН	201	220	16	
Боковина тумбы правая	4	1	НЕЛЬСОН	591	486	16	
Боковина тумбы левая	5	1	НЕЛЬСОН	591	486	16	
Боковина левая нижняя	9	2	НЕЛЬСОН	168	220	16	
Стойка нижняя левая	10	1	НЕЛЬСОН	859	220	16	
Стойка нижняя левая 1	11	1	НЕЛЬСОН	859	220	16	
Царга малая	18	1	НЕЛЬСОН	507	340	16	
Царга большая	19	2	НЕЛЬСОН	1205	179	16	
Опора центральная	21	1	НЕЛЬСОН	672	486	16	
Боковина ящика левая	22	3	НЕЛЬСОН	450	119	16*	
Боковина ящика правая	23	3	НЕЛЬСОН	450	119	16*	
Стенка задняя ящика	24	3	НЕЛЬСОН	330	119	16*	
Передняя панель ящика	25	3	НЕЛЬСОН	419	157	16	
Стенка задняя тумбы	28	1	НЕЛЬСОН	388	486	16	
Стойка левая 2	12	1	НЕЛЬСОН	340	249	25	
Стойка левая 3	13	2	НЕЛЬСОН	340	249	25	
Стойка верхняя правая	15	1	НЕЛЬСОН	340	249	25	
Дно ящика	30	3	БЕЛЫЙ	446	344	3,2	



www.sima-land.ru

Оптово-розничный интернет-магазин