

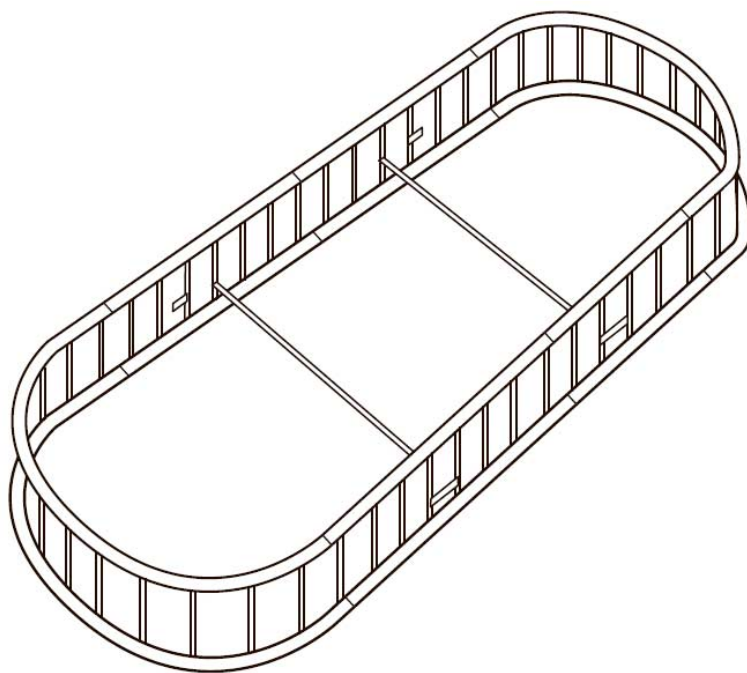

www.sima-land.ru

Оптово-розничный интернет-магазин

Инструкция по сборке высокой грядки



Составные элементы грядки

Профнастил
1 200 × 300

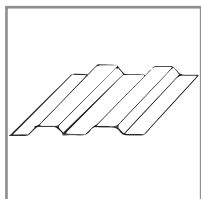

Профиль «дуга»

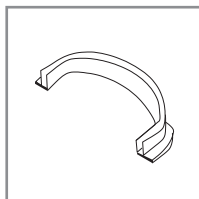

Профиль прямой

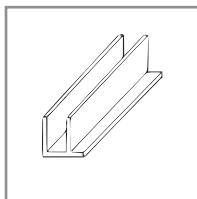

Фиксатор

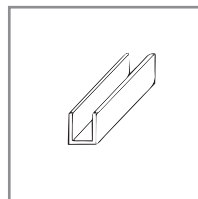

Стяжка

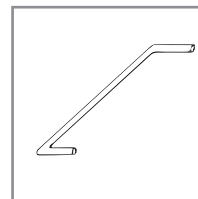

Количество элементов для каждого размера грядки

Размер грядки	Профнастил 1 200 × 300	Профиль дуга	Профиль прямой	Фиксатор	Стяжка
1 000	3	4	–	4	–
1 500	4	4	–	4	1
2 500	6	4	4	8	2
3 500	8	4	8	12	3
4 500	10	4	12	16	4



Порядок установки грядки

1. Расчистите место для установки грядки: поверхность должна быть максимально ровной. Рекомендуем застелить дно геотекстилем, чтобы уменьшить рост сорняков.

2. Уложите на ровную поверхность профиль «дуга» пазом кверху. Начинайте сборку с профиля с пометкой Start.

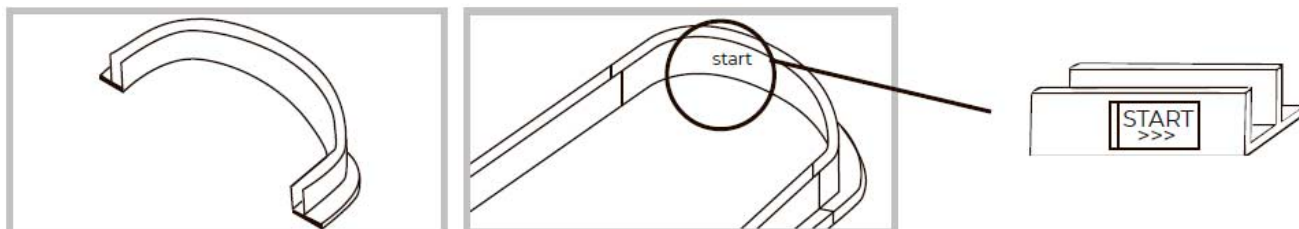

3. Стыкуйте к профилю «дуга» прямой профиль по схеме:

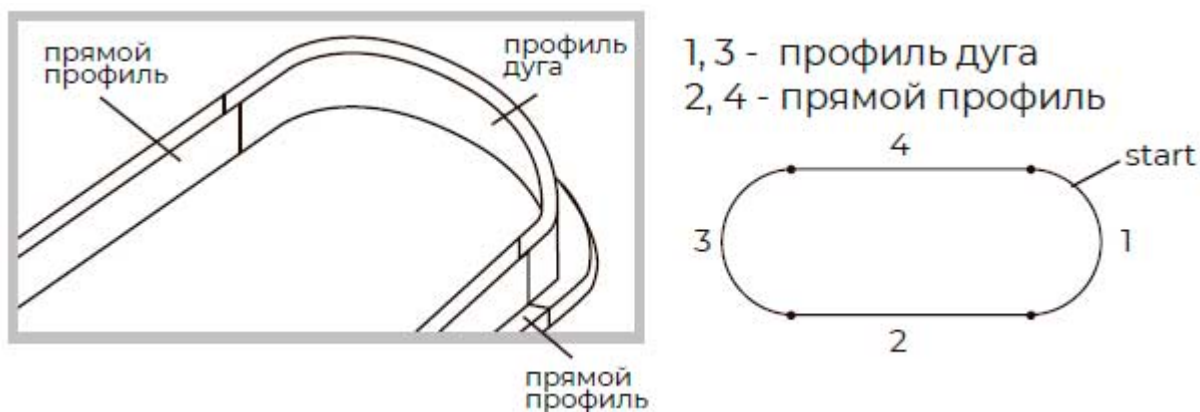

4. Вставьте фиксатор в места стыков соседних профилей внутрь паза.



5. Начинайте устанавливать профлист с метки Start.

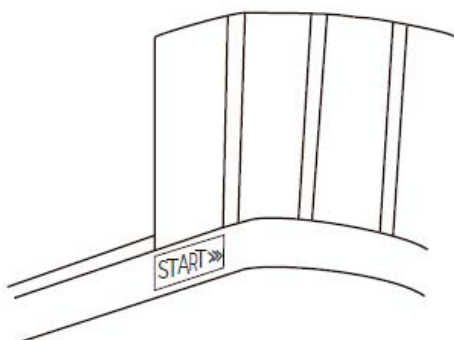



www.sima-land.ru

Оптово-розничный интернет-магазин

Внимание! Чтобы не поранить руки при установке профнастила используйте перчатки.

6. Стыкуйте профнастил по схеме внахлест на 2 волны. Устанавливайте лист так, чтобы отверстия располагались внизу.

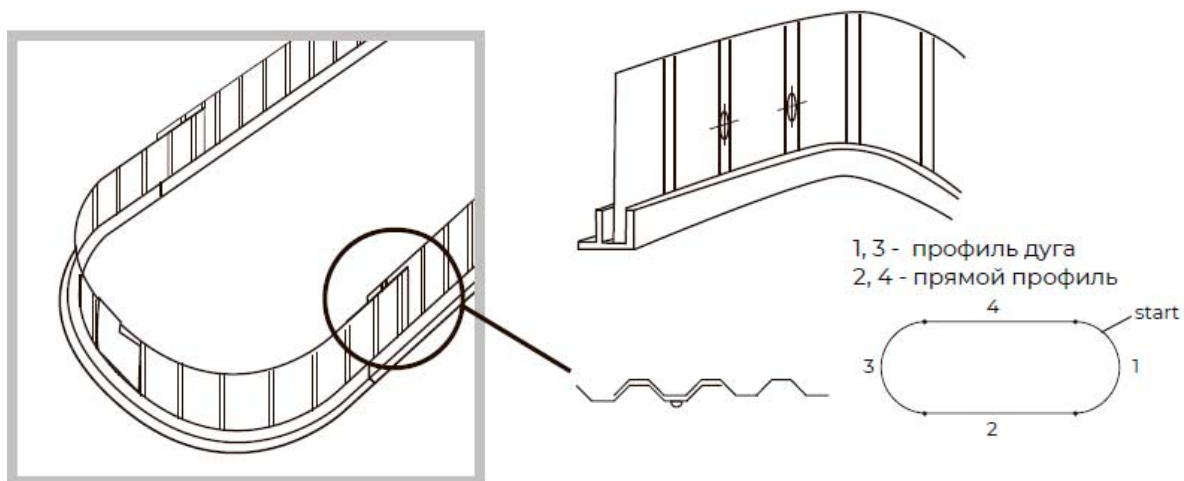

7. Готово, вы собрали нижнюю часть грядки.

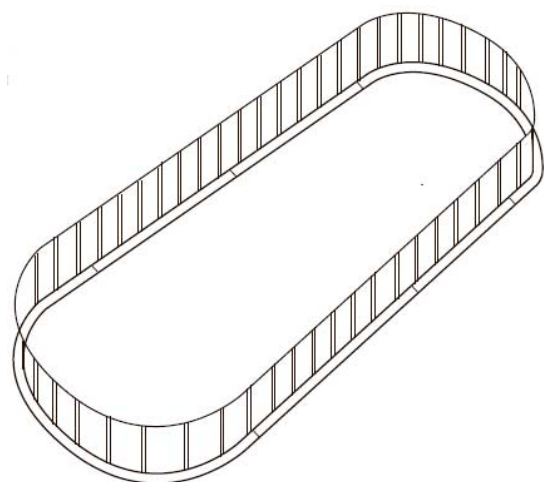

8. Установите стяжки внутри грядки в отверстия.

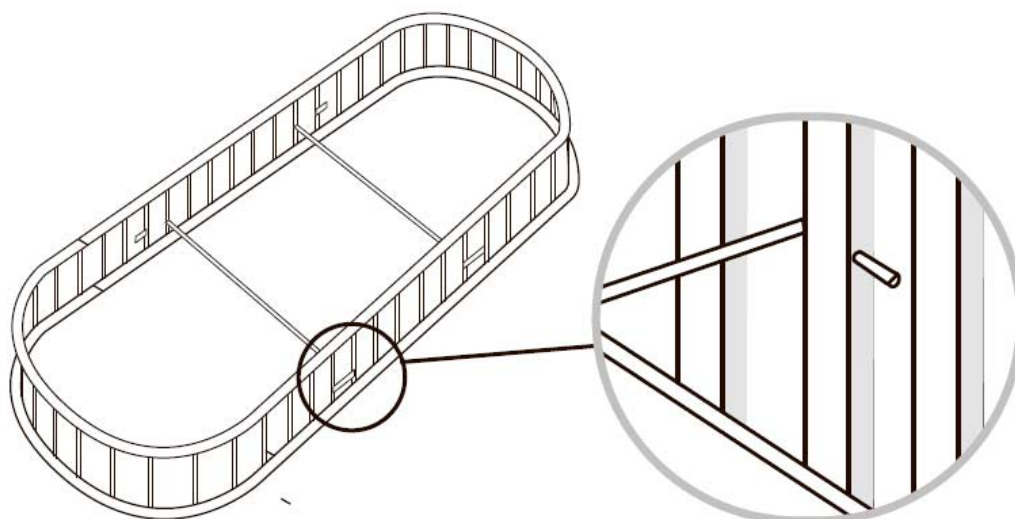



www.sima-land.ru

Оптово-розничный интернет-магазин

9. Установите на готовый каркас верхние профили, соединяя места стыка профилей фиксаторами.

10. Грядка готова.

