



426028, Россия, г. Ижевск,
ул. Пойма, 25, ООО "ГАЛЕОН".
тел. (3412) 50-59-32, 50-69-11
www.akvilon-izh.ru
info@akvilon-izh.ru



Рэя 8

Шкаф навесной

Индекс: РЭ01.01.05

ГАБАРИТЫ:

Ширина - 300мм

Глубина - 320мм

Высота - 1150мм

**Претензии по качеству принимаются при наличии
упаковочных ярлыков!!!**

Изготовитель оставляет за собой право вносить
незначительные изменения.

Продукция изготовлена в соответствии с ГОСТ 16371-2014
"Мебель. Общие технические условия."

Сборку изделия производить согласно данной инструкции.

Внимание! Рекомендуем для сборки данного изделия
обратиться к опытному сборщику мебели!

Перед началом сборки внимательно ознакомьтесь с инструкцией.

Собирается как в левом, так и в правом исполнении

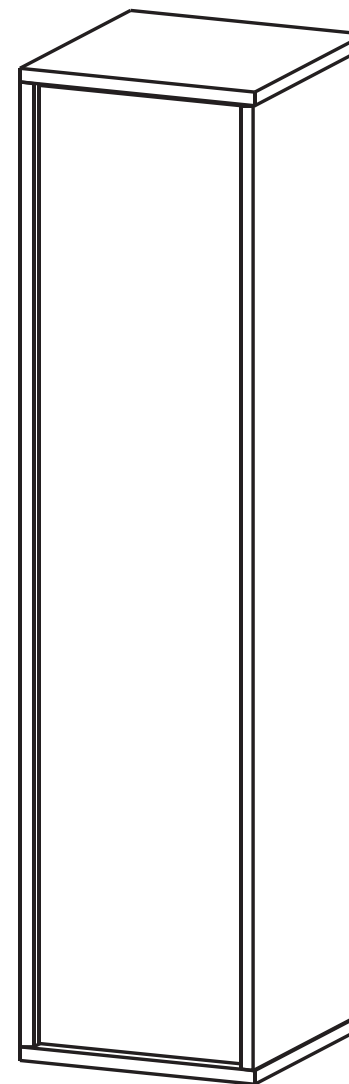

Сборочные элементы

№	Наименование	Размер	Кол-во
1	Бок левый	1118x320	1
2	Бок правый	1118x320	1
3	Полка	264x266	2
4	Горизонтальный щит	266x274	1
5	Щит	300x320	2
6	Фасад	260x1112	1
9	Царга	96x266	1
10	Задняя стенка (ЛДВП)	1047x276	1

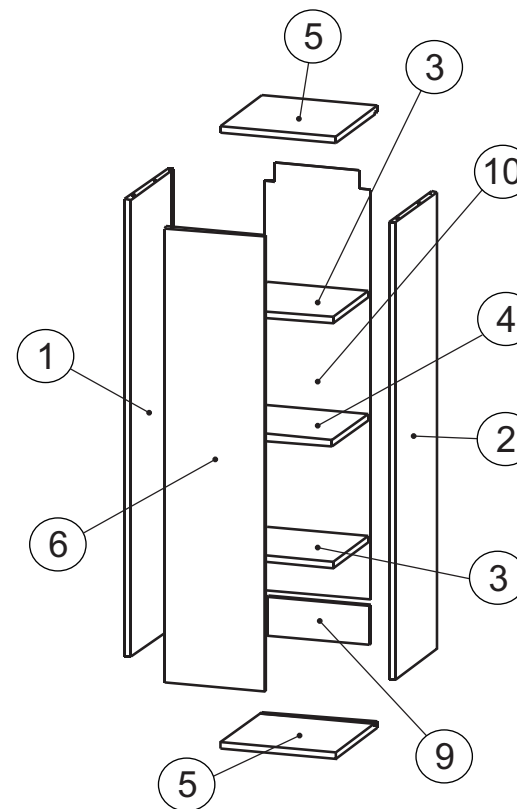

Крепёжная фурнитура:

160. Монтажная планка.  2 шт.	73. Саморез 4x25.  4 шт.	120. Фиксатор ДВП  10 шт.	127. Упор-защелка.  1 шт.	57. Футорка 5,3x10.  8 шт.	55. Заглушка эксцентрика.  12 шт.	102. Петля вкладная.  2 шт.	
75. Саморез 4,5x50.  1 шт.	87. Навес.  1 КОМПЛ.	74. Саморез 4x40.  4 шт.	77. Дюбель.  5 шт.	65. Саморез 3,5x16.  10 шт.	72. Полкодержатель.  8 шт.	54. Дюбель эксцентрика.  14 шт.	53. Эксцентрик.  14 шт.

Изображение схематичное, носит информативный характер.

6

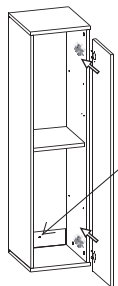

6

Внимание!
Предусмотрено крепление к стене!
Установка дюбеля:

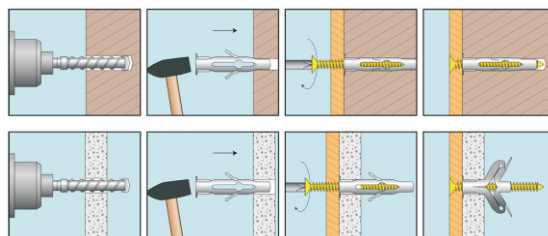

После сборки изделия и установки на место при необходимости отрегулировать фасады.

Регулировка наложения

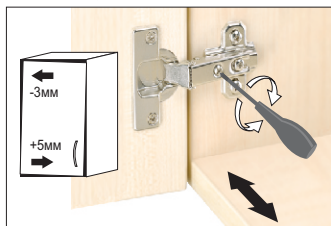

Вращать винт вправо: наложение двери становится меньше(-)
Винт вращать влево: наложение двери становится больше(+)

Регулировка по высоте

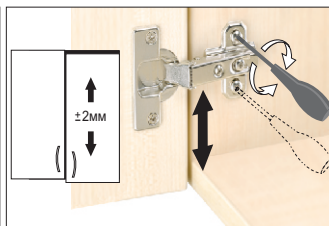

Слегка ослабить крепежные винты ответной планки. Выровнять по высоте позицию двери. Затем крепежные винты снова затянуть.

Регулировка по глубине

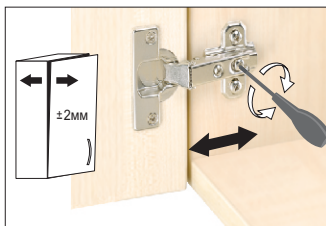

Ослабить крепежный винт и отрегулировать расстояние между дверью и боковиной шкафа. Затем снова затянуть крепежный винт.

7

После окончательной сборки во всех видимых местах в эксцентрик 53 установить заглушку эксцентрика 55.
Установить полки 3 на полкодержатели 72.

Инструкция по сборке представляет собой логическую последовательность действий с помощью которой без труда можно собрать мебельное изделие в домашних условиях.

Необходимо для сборки:

- отвертка крестовая (PZ 2),
- шуруповерт,
- рулетка,
- киянка.

Рекомендации и предостережения при сборке мебели:

1. Сборку мебели необходимо производить на ровной, чистой и твердой поверхности;
2. Во избежание повреждения поверхности деталей мебели рекомендуется на месте сборки положить мягкую толстую ткань или гофрокартон от упаковки;
3. Сборку можно производить непосредственно на месте установки мебельного изделия, так как изделие собирается в вертикальном положении (стоя) и не требует много места для сборки;
4. Перед началом сборки внимательно ознакомьтесь с инструкцией по сборке;
5. Обязательно следуйте установленной последовательности в инструкции (1 , 2 , 3) для более качественного результата сборки.

Рекомендации по эксплуатации и уходу за мебелью:

- мебель эксплуатировать в проветриваемом, сухом помещении,
- не устанавливать вплотную к отопительным приборам,
- не ставить на поверхность горячие предметы,
- не ставить под прямые солнечные лучи, так как под их воздействием может измениться цвет лицевых поверхностей изделия,
- лицевые поверхности оберегать от механических повреждений, от попадания растворителей, щелочей, кислот и воды. (если такое произошло, незамедлительно протереть мягкой и быстро впитывающей тканью!),
- чистку поверхностей из ЛДСП производить сухой или пропитанной специальным средством мягкой тканью(фланель, сукно, плюш, миткаль и т.п.),
- для чистки стеклянных поверхностей используются специальные средства(предназначенные для стеклянных поверхностей!),
- поверхность из ЛДВП (задняя стенка изделия, дно ящиков) производить чистку только сухой мягкой тканью,
- запрещено использовать в качестве чистящих средств, растворители, соду и средства , содержащие абразивные материалы,
- в мебели, имеющей крепление болтами, винтами, шурупами, при ослаблении соединений необходимо их периодически подтягивать.

Гарантийный срок эксплуатации 24 месяца.