

## Габаритные размеры

Ширина: 2402 мм

Высота: 436 мм

Глубина: 473 мм

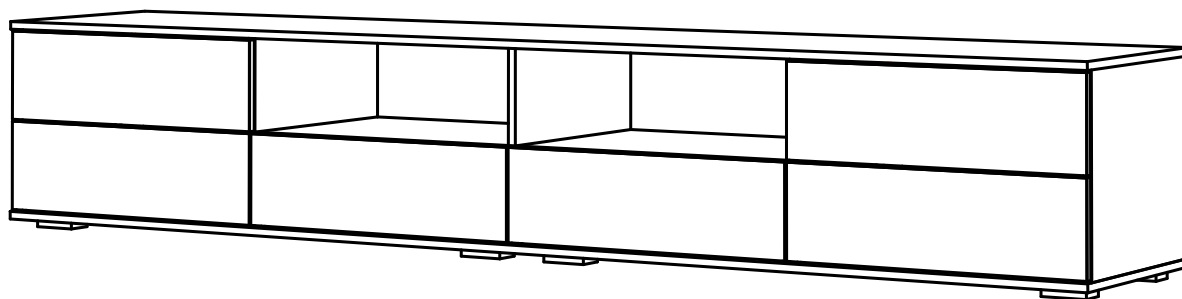

### ОБЩИЕ ТЕХНИЧЕСКИЕ УКАЗАНИЯ

Настоятельно рекомендуем, перед началом сборки внимательно ознакомьтесь с данной инструкцией, проверить наличие всех деталей и фурнитуры согласно комплектационным ведомостям, убедиться в их качестве (отсутствие царапин, сколов, вмятин и т.д.) т.к. претензии по количеству комплектующих и качеству изделия после сборки не принимаются

Сборку советуем производить вдвоём на ровной поверхности, в качестве подкладочного материала рекомендуем использовать гофрокартон от упаковок.

Производитель оставляет за собой право вносить изменения не нарушающих внешнего вида и габаритных размеров изделия (замена крепёжной фурнитуры, ножек, ручек и т. д. на аналоги).













#### Правила эксплуатации

Для длительного сохранения эксплуатационных и эстетических качеств мебели необходимо соблюдать следующие правила по уходу за мебелью во время ее эксплуатации:

- эксплуатировать мебель в сухом, проветриваемом помещении с температурой воздуха не ниже 10 С и относительной влажностью 65±15%
- в процессе эксплуатации мебели возможно ослабление крепёжной фурнитуры - необходимо ее поправлять
- при эксплуатации изделий имеющие декоративные решения в виде стекла или зеркал необходимо помнить, что эксплуатация стекла и зеркал с трещиной сопряжено с риском получения травм. Следует немедленно заменить стекло/зеркало при появлении трещин.
- не допускать скопления влаги на поверхностях изделия во избежание набухания щитов и отклейки кромок
- беречь поверхности от механических повреждений, не ставить на поверхность горячие предметы
- при чистке использовать влажную ткань с применением специальных средств по уходу за мебелью с последующей протиркой поверхностей насухо
- не допускайте попадания на поверхность веществ, таких как растворители, бензин, обезжиривающие средства и др.

#### Гарантийные обязательства

- Изготовитель гарантирует соответствие мебели требованиям ГОСТ 16371-14, ТР ТС 025/2012, ТО 5610-001-02384921-2016 при соблюдении условий транспортировки, хранения, сборки (для мебели, поставляемой в разобранном виде), эксплуатации.
- Срок службы изделия - 7 лет (при соблюдении условий эксплуатации мебели).
- Гарантийный срок эксплуатации мебели - 12 месяцев.

Комплектовочная ведомость					Фурнитура					
Поз.	Наименование	Деталь		Кол-во	№ Упаковк	Наименование	Обозначение	Кол-во	Единица измерения	Примечание
1	Крышка верхняя	2402	470	1	1	Евроключ		1	шт.	
2	Крышка нижняя	2402	470	1	1					
3	Вязка тумбы	1200	450	1	1	Шуруп 4x16		64	шт.	
4	Бок левый	384	450	1	1					
5	Бок правый	384	450	1	1	Шуруп 4x30		12	шт.	
6	Перегородка лев	384	450	1	1					
7	Перегородка прав	384	450	1	1	Гвоздь 2x20		110	шт.	
8	Перегородка низ	176	450	1	1	Эксцентриковая стяжка		20	шт.	
9	Перегородка средняя	192	450	1	2					
10	Фальш Бок	176	450	3	1	Евровинт 6,3x50		26	шт.	
16	Вязка ящика	510	128	6	2	Заглушка для евравинта		12	шт.	
17	Бок ящика	400	128	12	2					
	Проложка	280	70	4	2	Опора (81*54*20 мм) (прямоугольная регулир)		8	шт.	
	Проложка	280	220	1	2					
23	Фасад ящика МДФ	186	596	6	2	Заглушка для эксцентрика		20	шт.	
24	Задняя стенка тумбы	412	1196	2	1	Направляющая роликовая 400 мм.		6	компл.	
28	Дно ящика	538	404	6	1					
						Отгалкиватель		12	шт.	
						Шкант		24	шт.	
						Демпфер силиконовый		6	шт	

Необходимый инструмент для сборки.

Рекомендуем сборку производить вдвоем.

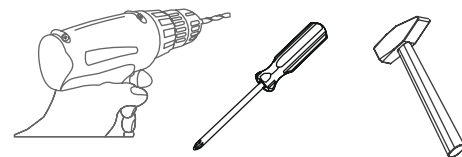

Качество мебели зависит от качества сборки.  
Рекомендуем доверить сборку специалистам.

## 1. Сборка тумбы

Прикручивание опор  
к нижней крышке тумбы.

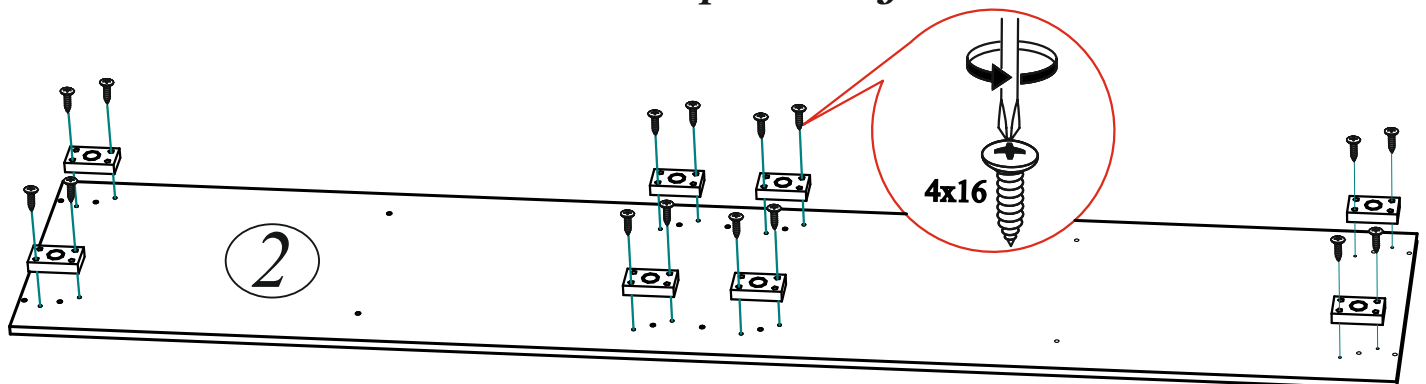

# 1. Сборка тумбы

Прикручивание Фальш Боковин тумбы к Перегородкам тумбы

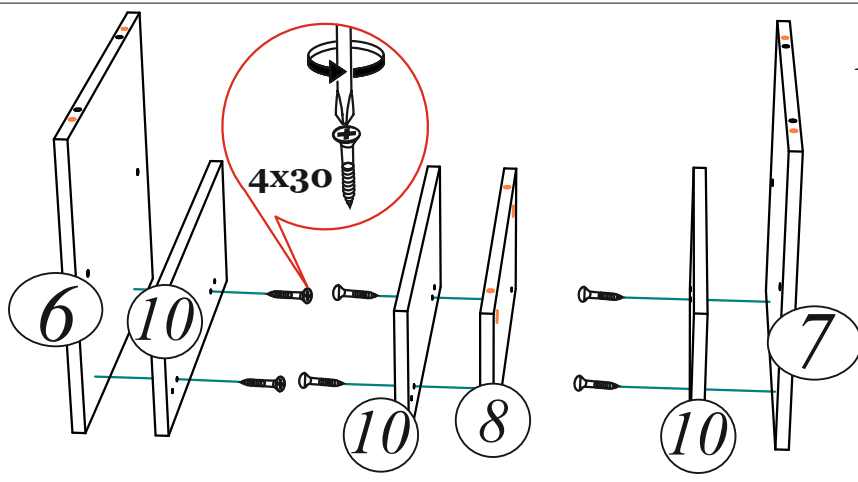

Забивание втулок для шурупов  
Прикручивание направляющих

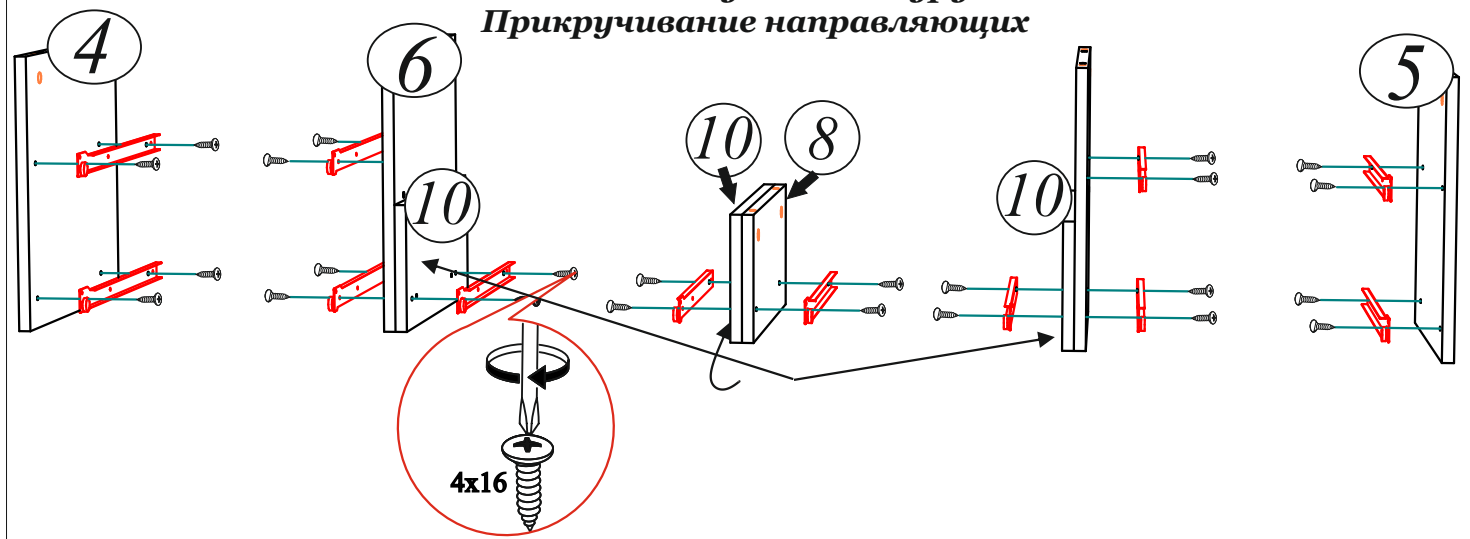

Соединение перегородок тумбы с вязкой тумбы

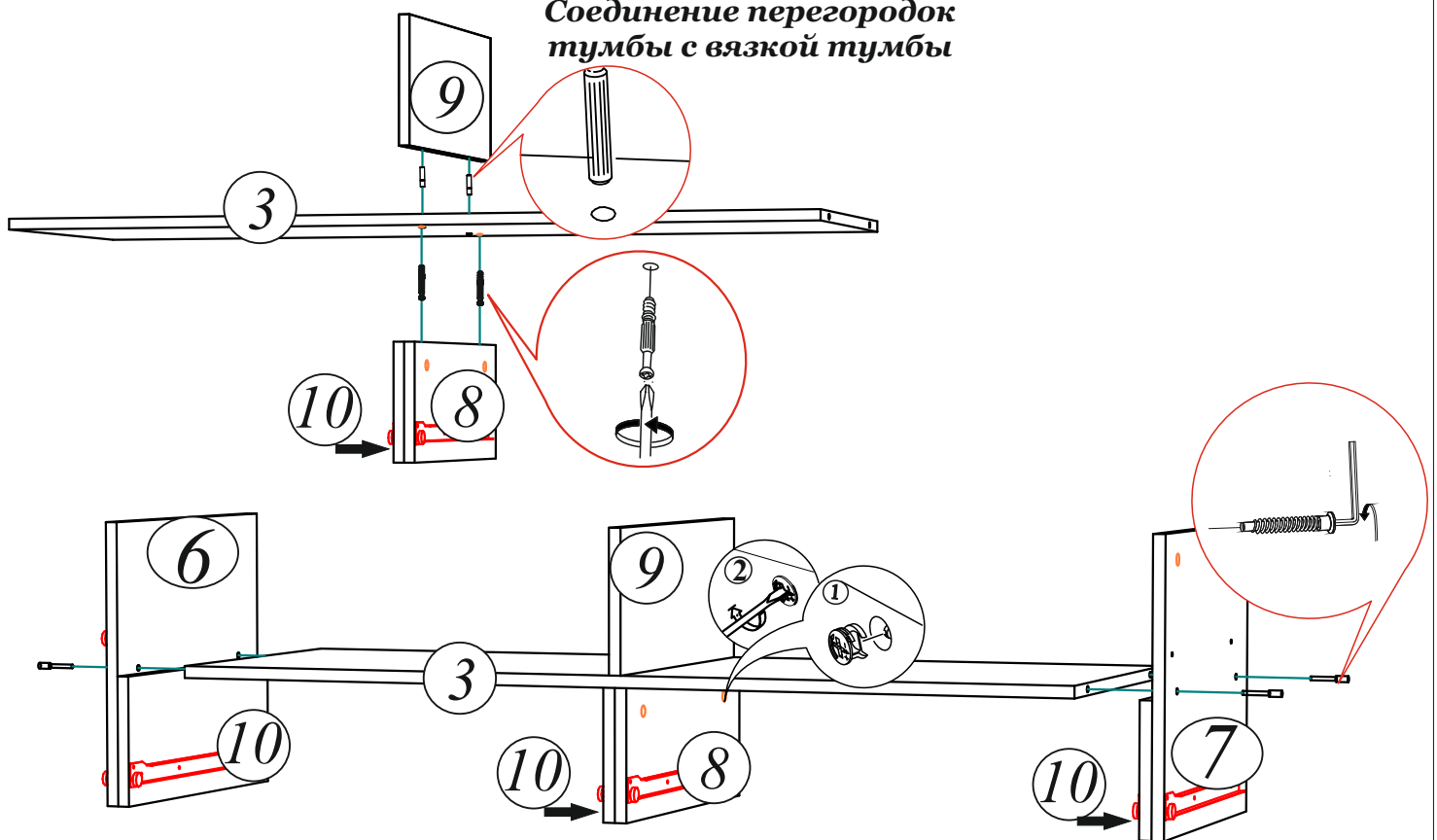

# 1. Сборка тумбы

Соединение крышек тумбы с боковинами и перегородками

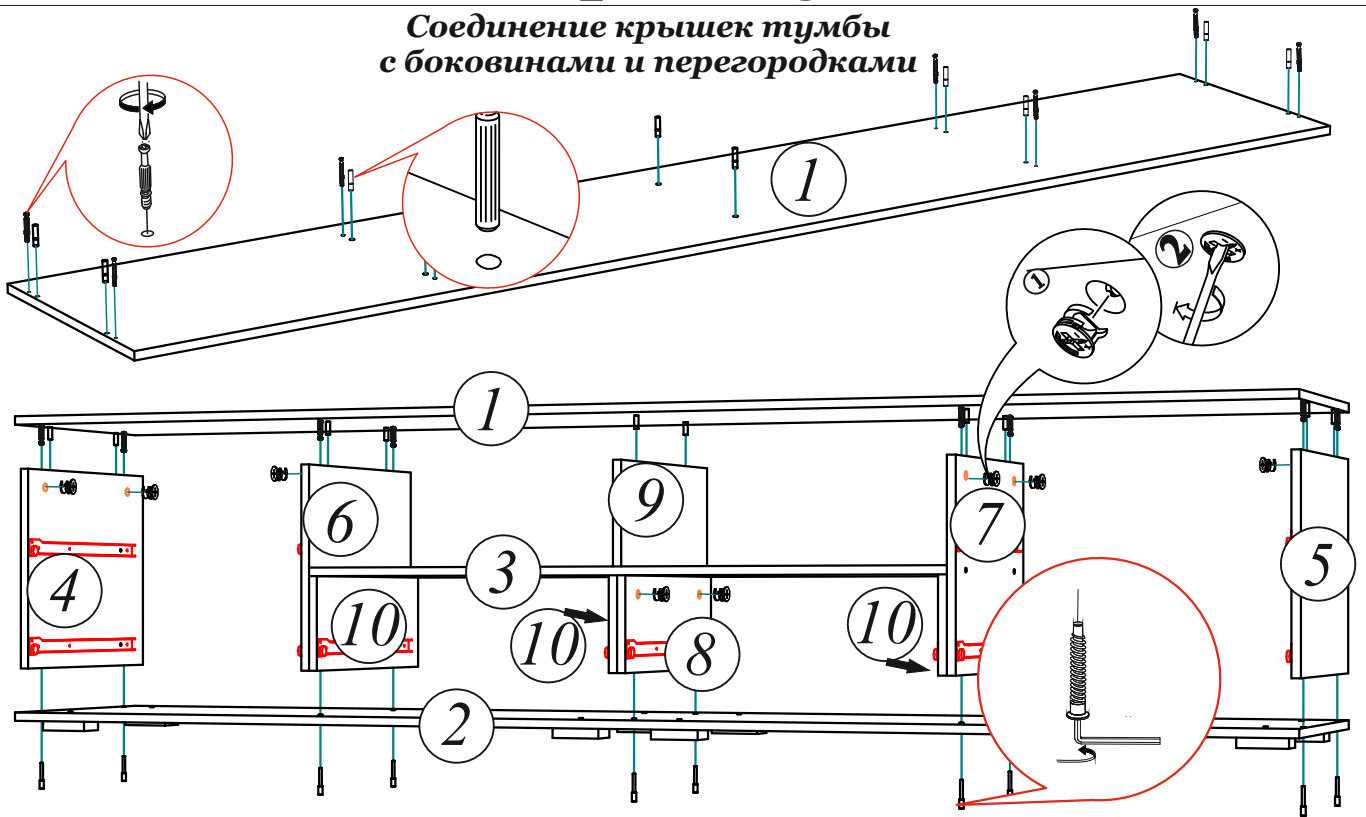

Прибивание задних стенок тумбы

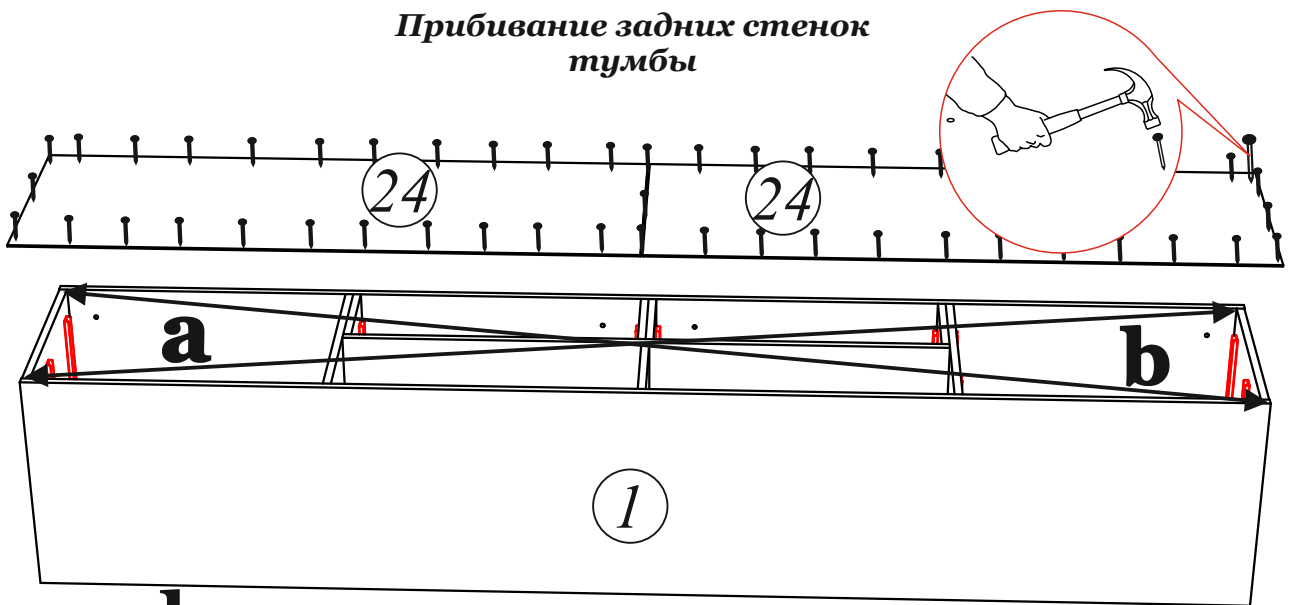

$a=b$

Сборка выдвижных ящиков

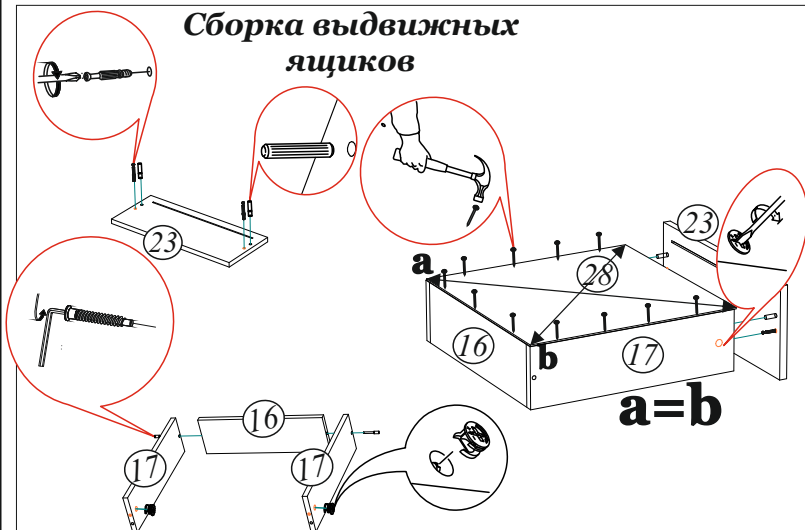

Схема крепления отталкивателя

