

since
1976

ELECTRIC PANEL CONVECTOR HEATER

ivigo®
ivigo.com

Models:

manual

digital

EPK4550M05 EPK4550E05

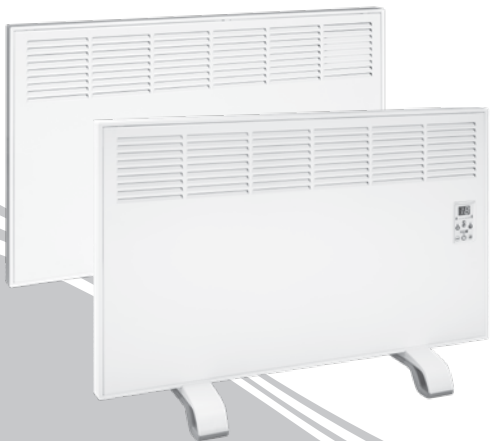
EPK4550M07 EPK4550E07

EPK4570M10 EPK4570E10

EPK4570M15 EPK4570E15

EPK4590M20 EPK4590E20

EPK4590M25 EPK4590E25



ivigo®

EN USER MANUAL



Daily and Weekly Program • Energy Consumption Monitoring • Motion Sensor •
Open Window Detection • Adaptive Start • Actual Date and Time

PROFESSIONAL CONVECTOR 
THE WARMING YOU KNOW IS MORE COMFORTABLE

ivigo®

ivigo.com



Instant Heat with Fan • Steady Room Temperature • Small Footprint •
Plug Cable with Sensor • Electronic Timer • Remote Control

ELECTRIC HEATER WITH FAN

INSTANT HEAT WITH FAN FORCED

ivigo®

ivigo.com



LANGUAGES

EN USER MANUAL	1
TR MONTAJ VE KULLANMA KILAVUZU	27
DE MONTAGE UND BETRIEBSANLEITUNG	47
RU РУКОВОДСТВО ПО ЭКСПЛУАТАЦИИ И МОНТАЖУ	67
FR MONTAGE et MANUEL D'UTILISATION	87
GR ΟΔΗΓΙΕΣ ΕΓΚΑΤΑΣΤΑΣΗΣ ΚΑΙ ΧΡΗΣΗΣ	107
BS UPUTSTVO ZA MONTAŽU I UPOTREBU	127
AR دليل التركيب والإستخدام	147
SR PRIRUČNIK ZA MONTAŽU I UPOTREBU	169
HU HASZNÁLATI ÚTMUTATÓ	189
SK UŽÍVATEĽSKY MANUÁL	209
PT MANUAL DE MONTAGEM E USO	229
SL NAVODILA ZA UPORABO	249
IT MONTAGGIO E GUIDA PER L'UTENTE	263
RO MANUALUL UTILIZATORULUI	283
ES MONTAJE Y MANUAL DE INSTRUCCIONES	303



IMPORTANT NOTE: *The device is calibrated by the manufacturer. But due to the nature of temperature sensing the measured temperature may vary by the facts such the ground clearance distance, window or door distances, the size of the room or by the heat circulation streams inside the room. Digital display brightness decreases automatically at night.*

IVIGO is a registered brand of Mastaş Company.



**FOR INDOOR
USE ONLY**

ivigo



ENVIRONMENTAL POLICY

We hereby commit that we are going to:

- Meet the requirements of current legislations,
- Provide continual improvement in environmental performance,
- Reduce the amount of wastes at their source, promote the reuse and recycling thereof whenever possible, dispose unused wastes through the most appropriate methods,
- Ensure efficient use of energy, raw materials and natural sources,
- Direct our suppliers, contractors and subcontractors to improve their environmental performance,
- Provide staff, their families and society with environmental awareness trainings

Produced in accordance with,

EN 60335-2-30: 2011 A11: 2012 standarts.



Scan me



Our Esteemed Customer,

Please comply with the following instructions in order to receive product services completely:

1. Have the certificate of warranty stamped by the seller while purchasing the product.
2. If the product is acquired through promotion, have the certificate of warranty stamped by our nearest authorized seller.
3. We would kindly request from your esteemed side to read attentively all the instructions in this manual completely before using this unit and keep it as a reference source in order to use this product, in the most efficient way, which is produced in our modern facilities in accordance with social quality principles.
4. Please call customer services for your service requests with regard to your product.
5. If the unit does not operate in first start or is out of order please ask for help from Distributor's Consumer Advisory hotline.
6. The product has a service life of 10 years when used according to specifications.



SAFETY INSTRUCTIONS

- Electric panel convector heaters has been adjusted for 220-240 V. Therefore use the convector only with the Alternative Voltage (AC) and sufficient current rated power outlets.
- Use your electric panel convector heater with grounded plug socket. Our company will not be deemed responsible for the damages caused due to use without the application of grounding.
- Always operate heater in an upright position. Before operating read montage instructions carefully.
- Always check heater after you open the package. Call the Distributor's Consumer Advisory Hotline in case a breakdown or damage. Never mount or use your heater. Please refer to the dealer with warranty card and bill.
- If you use wheel set, heater should be positioned on a flat surface.
- Unplug of your electric panel convector heater from the mains socket while not in use for long periods and before cleaning.
- Do not place the cord in traffic areas otherwise it may be tripped over.
- Protect your electric panel convector heater against impacts and crushes during carriage, assembly and use.
- Do not use your electric panel convector heater for any other purpose than its intended use for. Do not place cloth thereon.
- Do not operate in areas where gasoline, paint or other flammable liquids are used or stored.
- Do not immerse in liquid or allow liquid into the interior of the appliance, as this could create an electric shock hazard.
- Protect the heating cable of your electric panel convector heater against potential tension possibilities. Do not unplug by pulling on cord.
- Do not operate appliance with wet hands always ensure that hands are dry before operating any switch on the product or touching the plug.



-
- This appliance is not intended for use by people (including children) with reduced physical, sensory or mental capabilities, or lack of experience and knowledge, unless they have been given supervision or instruction concerning use of the appliance by a person responsible for their safety.
 - Consider current ratings of used elements for mains connection such as extension cables, timers or programmers.
 - Do not insert or allow foreign objects or metal parts to enter any grill opening, as this may cause an electric shock or fire damage to the appliance.
 - Do not position the appliances close to curtains or other combustible materials. Keep combustible materials at least 1.0 m away from the heater.
 - Appliance is for indoor use only, do not use outdoors or on wet surfaces.
 - Do not install the heater directly below a socket.
 - Do not place the cord under carpets or rugs.
 - To prevent overload and blown fuses, do not plug other appliance in the same power outlet.(receptacle)
 - This appliance heats up when in use. To avoid burns, do not let bare skin touch hot surface. Always switch off and let cool down before moving.
 - Using the device follow the rules of fire safety, which are stipulated by current legislation.
 - Do not use the heater in reach of a shower, bath or a swimming pool.
 - It is recommended that you do not use your heater in smoky and dusty areas.
 - It is recommended that you clean the heater with your vacuum cleaner two times a year regularly.
 - Do not restrict airflow to the inlet or outlet grills by surround your electric panel convector heater with walls, curtains etc. Keep at least 0.5 m away from the heater.
 - Call the nearest authorized dealer in case of a breakdown or when you have to change the network cable of your electric panel convector heater. Do not operate your heater.

TABLE OF CONTENTS



1. GENERAL OVERVIEW AND TECHNICAL FEATURES 11



2. INSTALLATION INSTRUCTIONS 16



3. OPERATING INSTRUCTIONS 19



4. CLEANUP and MAINTENANCE 22



5. TRANSPORTATION INFO 23



6. PRACTICAL AND USEFUL INFORMATIONS 23



7. GUARANTEE CONDITION 23

Ivigo has adopted producing healthy, comfortable, durable and energy-efficient heating systems as a principle and has always become a pioneer company in this field. Research and development activities for heating systems in order to meet all types of requirements increasingly continue in our R&D center.



1. GENERAL OVERVIEW AND TECHNICAL FEATURES

Manual Panel Convector

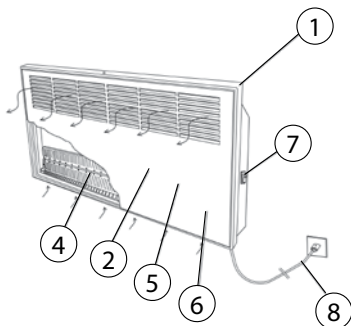
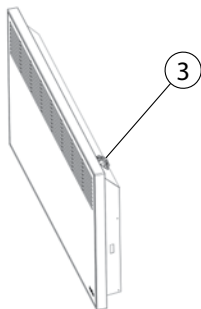



Figure 1. Manual Convector Full Image

Ivigo Manual Panel Convector Heater's body and front panel have been produced by the employment of best quality cold rolled steel. The resistance heater with aluminum convectors placed in the unit provides heating by virtue of the grids thereon. Cold air entering through the channels on the lower skirt of the body exits as warm air through the grids on the front panel following its course through the electric resistance. Air circulated in this way provides heating by virtue of natural circulation.

Your appliance provides many advantages due to heating in a very short time, taking small space and lightness thereof.

The used dye does not contain any chemical materials that are harmful to human health.



1. Convector Body
2. Front Panel
3. Thermostat and adjustment switch
4. Resistance
5. Security thermostat
6. Rollover protection switch
7. On/Off switch 
8. Cord with plug



TECHNICAL SPECIFICATIONS

Manual Panel Convertors						
Type	EPK 4550M05	EPK 4550M07	EPK 4570M10	EPK 4570M15	EPK 4590M20	EPK 4590M25
Height mm	450	450	450	450	450	450
Height mm	500	500	700	700	900	900
Depth mm	80	80	80	80	80	80
Weight kg	5.3	5.3	6.9	7.2	9	9.2
Electrical Power W	460-550	685-820	910-1085	1370-1630	1825-2150	2280-2720
Voltage V	220-240	220-240	220-240	220-240	220-240	220-240
Current A	2.17	3.26	4.34	6.52	8.69	10.86
Frequency Hz	50-60	50-60	50-60	50-60	50-60	50-60
Electronic Room Temperature Control	-	-	-	-	-	-
Energy Saving Module (Programmable)	-	-	-	-	-	-
On / Off Switch	Standard	Standard	Standard	Standard	Standard	Standard
Cord Length m	2	2	2	2	2	2
Protection Type	I	I	I	I	I	I
Thermostat Against Excessive Heat	Standard	Standard	Standard	Standard	Standard	Standard
Mechanical Thermostat Control	Standard	Standard	Standard	Standard	Standard	Standard
Rollover Protection Switch	Standard	Standard	Standard	Standard	Standard	Standard
Energy Consumption Display	-	-	-	-	-	-
Room Temperature Display	-	-	-	-	-	-
Plastic Legs	Standard	Standard	Standard	Standard	Standard	Standard
Wall Mounting Kit	Standard	Standard	Standard	Standard	Standard	Standard
Color Choices	White	White	White	White	White, Wood Style	White, Wood Style

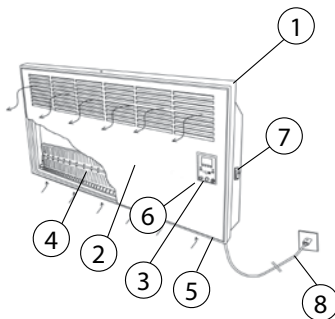


Figure 2. Digital Convector
Full Image


Digital Panel Convector

Ivigo Digital Panel Convector Heater's body and front panel have been produced by the employment of best quality cold rolled steel. The resistance heater with aluminum convectors placed in the unit provides heating by virtue of the grids thereon. Cold air entering through the channels on the lower skirt of the body exits as warm air through the grids on the front panel following its course through the electric resistance. Air circulated in this way provides heating by virtue of natural circulation.

Your appliance provides many advantages due to heating in a very short time, taking small space and lightness thereof.

Digital display brightness decreases automatically at night.

The used dye does not contain any chemical materials that is harmful to human health.

1. Convecteur Body
2. Front Panel
3. Control Panel
4. Heating Elements
5. Room temperature sensor
6. Overheat thermostat + Rollover protection switch
7. On/Off switch 
8. Cord with plug



*For portable models



Digital Panel Convertors

Type	EPK 4550E05	EPK 4550E07	EPK 4570E10	EPK 4570E15	EPK 4590E20	EPK 4590E25
Height mm	450	450	450	450	450	450
Height mm	500	500	700	700	900	900
Depth mm	80	80	80	80	80	80
Weight kg	5.3	5.3	6.8	7.1	8.8	9.2
Electrical Power W	460-550	685-820	910-1085	1370-1630	1825-2150	2280-2720
Voltage V	220-240	220-240	220-240	220-240	220-240	220-240
Current A	2.17	3.26	4.34	6.52	8.69	10.86
Frequency Hz	50-60	50-60	50-60	50-60	50-60	50-60
Electronic Room Temperature Control	Standard	Standard	Standard	Standard	Standard	Standard
Energy Saving Module (Programmable)	Standard	Standard	Standard	Standard	Standard	Standard
On / Off Switch	Standard	Standard	Standard	Standard	Standard	Standard
Cord Length m	2	2	2	2	2	2
Protection Type	I	I	I	I	I	I
Thermostat Against Excessive Heat	Standard	Standard	Standard	Standard	Standard	Standard
Mechanical Thermostat Control	-	-	-	-	-	-
Rollover Protection Switch	Standard	Standard	Standard	Standard	Standard	Standard
Energy Consumption Display	Standard	Standard	Standard	Standard	Standard	Standard
Room Temperature Display	Standard	Standard	Standard	Standard	Standard	Standard
Plastic Legs	Standard	Standard	Standard	Standard	Standard	Standard
Wall Mounting Kit	Standard	Standard	Standard	Standard	Standard	Standard
Color Choices	White	White	White	White	White, Inoks, Wood Style, Black Glass, Black Matte	White, Inoks, Wood Style, Black Glass, Black Matte
Exclusive Keylocker	Optional	Optional	Optional	Optional	Optional	Optional



Figure 3. Manual Panel
Convective Heater
Electric Circuit Diagram

F: Phase

N: Neutr

SO: Rollover Protection
Switch

Te: Security Thermostat

Tm: Manual Control

Thermostat

Ne: Neon Lamp

R: Resistance

G: Ground

K1: On/Off Switch

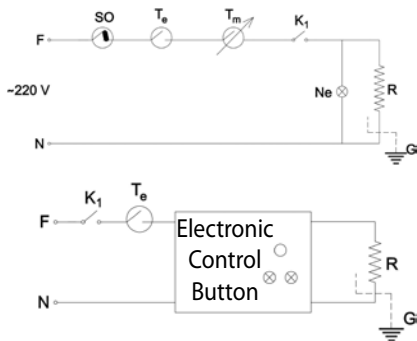


Figure 4. Digital Panel Convective
Heater Electric Circuit Diagram

Basic Electric Panel Convective Heater Model Selection

Model	Recommended Heater Power (watt)	Room Area (m2)
EPK 4550	500	3 - 6
EPK 4550	750	4 - 9
EPK 4570	1000	6 - 12
EPK 4570	1500	9-17
EPK 4590	2000	12 - 24
EPK 4590	2500	14-28

The heat requirement depends on factors such as the exterior temperature, room heat isolation, door open/close cycles. The values stated on the above table are for average conditions with an outside temperature of 8-10 degrees therefore when calculating the heater power these factors should be taken into consideration.



2. INSTALLATION INSTRUCTIONS

Wall Mounting

1. Open the packing box and take out the convector with its protective nylon cover. Tear the protective nylon cover outside the box without giving any harm to the appliance and take out the hangers attached on the unit by pulling the springs thereon.

2. Correct space has to be measured in order that the connection cord can easily be connected to the electric socket. After determining the place the holes for montage must be drilled according to the method shown in Figure 7. To fix this appliance you can use the wall mounting bracket. (Figure 5) Mounting bracket can be used as a template for positioning and drilling points. You can place the bracket on the wall and measure the space between the floor and the lower part of the bracket as min 100 mm or max. 200 mm. Mark the screw-holes through the holes with an appropriate pen. You have to be careful to ensure the safety zones are kept free in order that the appliance can work efficiently. (Figure 6.)

3. After marking the points, the holes will be drilled by a $\varnothing 9$ mm drill and the plastic dowels that are in the montage items are driven to these holes.

4. Wall mounting brackets supplied with the unit has to be fixed securely to the wall.

Note: By adding the requested height difference to these measures the height can be arranged as demanded.

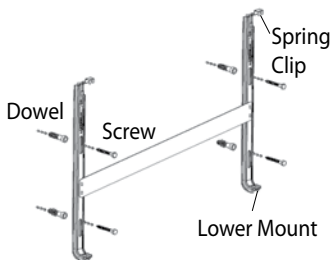


Figure 5. Wall mounting brackets

Model	A	H (min/max)
EPK4550	280 mm (28 cm)	100/200 mm
EPK4570	400 mm (40 cm)	
EPK4590	600 mm (60 cm)	

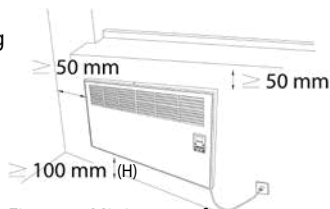


Figure 6. Minimum safety zones required for the efficiency of the appliance

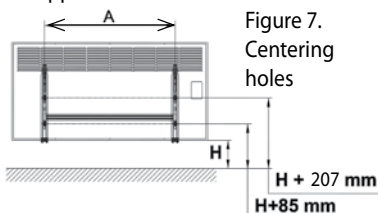


Figure 7. Centering holes



Figure 8. Placing the convector to the lower part of the wall mounting brackets

5. Back side of the Electric Panel Convecter Heater with arrow sign will be placed to the plastic part of the wall mounting brackets as shown in the figure 8. (↓)

6. The spring section on the wall mounting brackets will be pulled and put through the holes on the upper part of the convector in order to fix the unit.

Note: For any reason if you want to uninstall your panel convecter, you should pull the upper hooks and bend to front.



Figure 10. Back view of fastening the upper

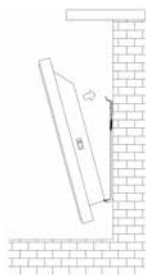


Figure 9. Attaching upper hook of the wall mounting brackets to the convector

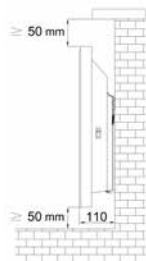


Figure 11. Dimensions of the convector after assembly



Use Of Heater With Legs

- Open the package, take out the heater with its protective nylon and remove the nylon cover. Plastic legs are in the package.
- If you want to use electric panel converters with legs, turn the heater upside down and insert the tab on the plastic leg to the slot (1) under the heater and fix the leg by turning it in the direction of the arrow (2) as shown in Figure A.
- Plastic legs will be fixed under the heater (5) by using a screwdriver with the included screws.
- Turn the heater back to original position and make it ready for use. (6)
- Can be used for both digital and manual models.

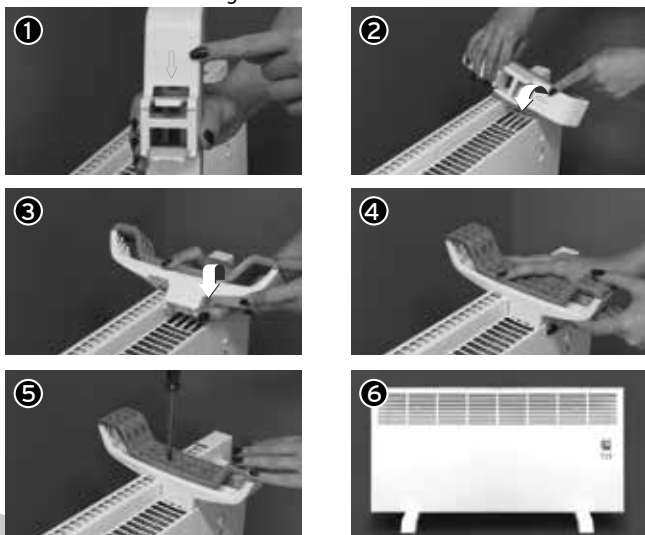


Figure A



3. OPERATING INSTRUCTIONS

Manual Electric Panel Convector Heater

Switching on the Unit

Put the plug in a grounded socket to operate your appliance. Bring the On/Off switch (🔌) (Figure 1. Full Image) ON position (You will see the button "I" position).

Increasing or reducing the temperature

You can adjust the temperature by turning the knob on top of the heater.

Turning off the Appliance

Turn off your appliance by pushing to On/Off switch (🔌). You can also plug off the heater.

ATTENTION: Switch off the heater immediately if the cable and plug becomes very hot. It can be a sign of damaged plug.



Figure 12. Thermostat Adjustment Knob

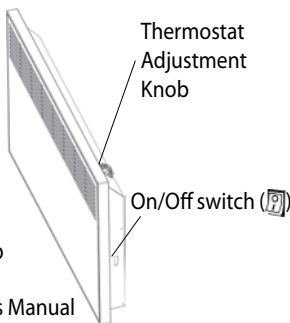


Figure 13. Switches Manual



Digital Electric Panel Convector Heater

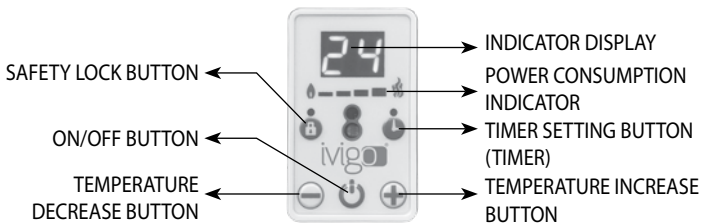


Figure 14. Electronic Control Panel

Switching on the Unit

Put the plug in a grounded socket to operate your appliance. Bring the On/Off switch (🔌) (Figure 1.) ON position (You will see the button on "I" position). Push the On/Off (🔌) button of your appliance for a short while. The unit will turn on. You will see the room temperature on the Indicator Display when the appliance turns on.

NOTE: You can watch the product how to use video in our web address at www.ivigo.com or type "ivigo/ivigo heater video" on the internet.

Increasing or reducing the temperature

You can adjust the temperature with the temperature increase (⊕) or reduce (⊖) pushbuttons on the right and left sides of the On/Off button. If you want to increase or reduce the temperature push the relevant button (for increasing (⊕) button and for decreasing (⊖) button) until the required temperature is provided. Since the new adjusted temperature will be provided within a specific period of time, actual room temperature will be displayed until the requested temperature is provided. The unit will increase or decrease the power thereof until the adjusted temperature is provided. (See Power Consumption Indicator).



Programming the Daily Timer / Turn on timer

Turn on timer covers a period of forty-eight (48) hours. The indicator display 23 will be set to zero if the program memory is set for more than forty-eight (48) hours. E.g. you are leaving your house and want the appliance to operate before you come home. In this case the plug must be placed in the socket and On/Off switch (🔌) (See Figure 1.) has to be on and the on/off button should be off. You have to push the timer setting button (🕒) without pushing the On/Off button (🔌). You have to keep the button pushed until the hour requested for the commencement of the operation of the appliance appears on the screen. When the setting is completed a warning light will appear on the indicator display and will shine until the appliance starts to operate. The unit will run automatically on the set time automatically and will start heating. If you want to reset the timer you have to push the button (🔌) to on position and then off again.

Turn off timer

Turn off timer is a function for turning off the appliance automatically when the appliance is working. Turn off timer can be set up to eight hours. You have to push the timer setting button (🕒) until the hour requested to stop the operation of the appliance appears on the screen. When the setting is completed a warning light will appear on the indicator display and will shine until the appliance starts to operate. This light will be on until the appliance is off and the appliance will turn off automatically on the set time (hour) seen on the indicator display. If you want to reset the timer you have to push the button (🔌) to off position and then on again.

Safety lock

If you keep pressing the safety lock button (🔒) for a short period (about 2-3 seconds) while your device is operating, the code "LO" -short for LOCK- appears on the screen. Buttons on the control will not function if the unit is locked. In order to re-operate the control panel buttons, you again have to press the turn on safety lock button (🔒) for a short period (about 2-3 seconds) and the code "UL" -short for UNLOCK- will appear on the screen. After appearance of this code the buttons will be ready for general use.

Turning off the Appliance

If you push the power button (🔌) 3-4 seconds appliance will turn off. Besides you can turn off your appliance by pushing to On/Off switch (🔌).

Note: The unit will keep the turn on timer or turn off timer programs in its memory during a power failure and when power is restored it will run the program and keep working in normal conditions. If you want to reset the timer you have to turn off the power button (🔌) on the display panel.



Exclusive Key Lock (Optional)

New Product



Your convector heater is paired with the Exclusive Lock Key and allows locking of the temperature setting. In public places with multi user access or in private living spaces, max. room temperature shall be at your control.

1. The temperature setting buttons on your request.
2. Even though the users change, you control the max. ambient temperature.
3. The key can be paired with multiple units.



4. CLEANUP and MAINTENANCE

IVIGO Convector Heaters have been produced to provide service for many years without a periodic maintenance. Do not ever use solvents, scratching liquids or powder detergents for cleaning. Clean with a soft and moist cloth. If notice a malfunction at your appliance consult to Distributor's Consumer Advisory Hotline.

Note: Always unplug of your electric panel convector heater from the mains socket before cleaning.



5. TRANSPORTATION INFO

1. The appliance has to be protected against impacts and collisions.
2. Store the appliance in a moisture-free place. Piling should be performed in upright position and should not exceed 4 pieces on top of each other.
3. You have to act in accordance with the warnings printed on the packages while carrying
4. If you do not have the original package, measures should be taken to prevent impact to the outer surfaces of the convector.



6. PRACTICAL AND USEFUL INFORMATIONS

1. The world Health Organization recommends the following minimum indoor temperatures. A minimum of 18°C or a minimum of 20°C for more vulnerable groups like children, the elderly and people who are ill, a minimum of 16°C in your bedroom overnight.
2. Leave open space around the heater in order to obtain more efficient operation.
3. If nobody will be home more than 4 hours the temperature must be lowered.



7. GUARANTEE CONDITION

1. The Guarantee Period commences upon the delivery of the unit and is 3 years.
2. The unit is completely within the guarantee coverage of our Company including all the parts thereof.
3. Breakdowns due to use other than the ways specified in use manual of the unit is out of guarantee coverage.

This guarantee given by MASTAŞ MAKİNA KALIP SANAYİ VE TİCARET A.Ş. does not cover breakdowns other than the normal use of the product and the following cases are also out of guarantee:

1. Alterations and distortions on the Registry Tag and Guarantee Certificate.
 2. Damages and breakdowns due to use for any other purpose than its intended use indicated in the User Manuel of the product.
-



3. Damages and breakdowns due to maintenance and repair made by unauthorized persons.
4. Damages and breakdowns due to factors occurring following the delivery of the product such as transportation, loading, unloading, storage, external physical(impact, collision, scratches) or chemical reasons.
5. Damages and breakdowns due to voltage increases or decreases, deficient or illegal electrical installations or use in different voltages other than the ones written on the label of the appliance.
6. Damages and breakdowns due to fire and stroke of lightning.

The seller, dealer or the agency from where the appliance is purchased is responsible for stamping the certificate of warranty and issuing it to the customer. The Guarantee is valid only for the time stated on the back side of this certificate and the breakdowns of the product. The Guarantee certificate will be null and invalid in case of any alterations thereon and if the original serial number on the product is removed or altered.

THINGS TO DO BEFORE CALLING THE DEALER:

1. Please first check if the appliance is plugged into the power outlet.
2. Please check if the cord is broken or damaged while not plugged into the power outlet.
3. Please check if there is power in the outlet by another equipment.
4. Please check if the On/Off switch (🔌) is on or off. (See Figure 1)
5. If the appliance does not operate when you push the button for nearly 2-3 seconds although all the above conditions are provided please call to the dealer before making any application on the unit.

Company-Manufacturer: MASTAŞ Makina Kalıp Sanayi ve Ticaret A.Ş.
Nilüfer Bulvarı No: 3 NOSAB, Bursa / Türkiye



HEATING INNOVATIONS

ivigo®

TOWEL
HEATER

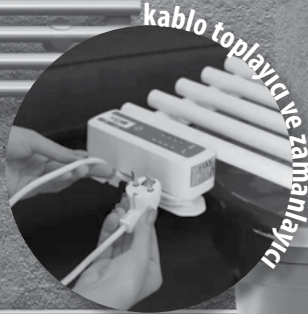
www.ivigo.com

HEM ISITMA HEM KURUTMA

İvigo havlu ısıtıcılar nemli ortamlarda kullanılabilecek en doğru ve güvenli ısıtıcılardır. Havlu ve bornozlarınızın ıslak kalarak bakteri ve mantar oluşturma sorununu ortadan kaldırır, giysilerinizi ve her türlü tekstil ürününü yıpratmadan kurutur.



Zamanlayıcı ile 1'er saat aralıklarla 4 saate kadar ısıtıcının çalışma süresi ayarlanabilir. Ayarlanan süre sonunda cihaz kendini kapatır.



**PROFESYONEL
HAVLU ISITICI**

ivigo®

ivigo.com

1976^{dan}
bugüne...

Modeller:

manuel

dijital

EPK4550M05 EPK4550E05

EPK4550M07 EPK4550E07

EPK4570M10 EPK4570E10

EPK4570M15 EPK4570E15

EPK4590M20 EPK4590E20

EPK4590M25 EPK4590E25

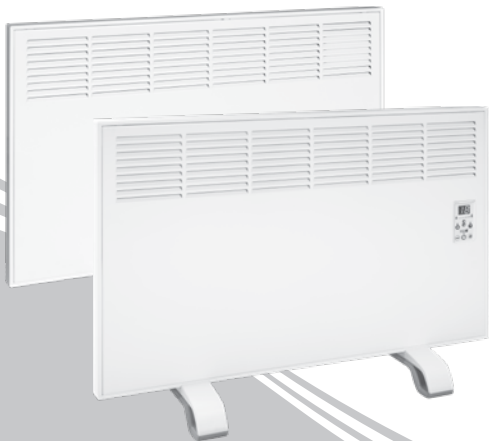
ELEKTRİKLİ

PANEL KONVEKTÖR

ivigo®
ivigo.com

Müşteri Destek Hattı

444 5 427



ivigo®

TR MONTAJ VE KULLANMA KILAVUZU



ÇEVRE POLİTİKASI

IVIGO olarak:

- Yasal mevzuatları yerine getireceğimizi,
- Çevre performansını sürekli iyileştireceğimizi,
- Atıkların kaynağında en aza indirilmesini, mümkün olduğunda yeniden kullanılmasını ve geri dönüştürülmesini, değerlen-dirilmeyen atıkların uygun yöntemlerle bertaraf edilmesini,
- Enerji, hammadde ve doğal kaynakların verimli kullanılmasını,
- Mal ve hizmet aldığımız tedarikçilerimizi çevre bilinci konusundayönlendireceğimizi,
- Çalışanların, ailelerin ve toplumun çevre bilincinin geliştirilmesi için çalışmalarında bulunacağımızı, taahhüt ederiz.

EN 60335-2-30: 2011 A11: 2012 standartlarına uygun olarak üretilmiştir.





Değerli Müşterimiz,

Ürünlerimizle ilgili hizmetleri tam olarak alabilmek için aşağıdaki önerilere uymanızı rica ederiz:

1. Ürünü aldığınızda garanti belgesini yetkili satıcınıza onaylatınız.
2. Ürünü promosyon aracılığı ile edinmişseniz, yetkili satıcımız aracılığıyla garanti belgenizi onaylatabilirsiniz.
3. Faturanız garanti belgesi yerine geçer. Arıza durumlarında ibraz edilmesi zorunludur.
4. Modern tesislerimizde, toplam kalite ilkelerine uygun olarak ürettiğimiz bu ürünün en verimli şekilde kullanılabilmesi için; bu kılavuzun tamamını ürününüzü kullanmadan önce dikkatle okumanızı ve bir başvuru kaynağı olarak saklamanızı rica ederiz.
5. Ürününüz ile ilgili hizmet talebiniz olduğunda 444 5 427 no'lu telefon numarasından İVİGO Müşteri Destek Hattı'na başvurunuz. Müşteri Hizmetleri hafta içi 09:00-18:00 saatleri arasında hizmet vermektedir. Çalışma saatleri dışında sesli mesaj bırakabilirsiniz. Müşteri temsilcimiz size en kısa sürede ulaşacaktır.
6. Firmamız Türkiye genelinde "Merkezi Servis Hizmeti" vermektedir. Ürününüzle ilgili her türlü talep, şikayet ve önerilerinizde satıcınıza danışınız veya İVİGO Müşteri Destek Hattımızı arayınız.
7. Uygun şekilde kullanıldığında ürününüzün kullanım ömrü 10 yıldır.

GÜVENLİK UYARILARI



- Elektrikli Panel Konvektörlerin gerilimi 220-240V'a ayarlanmıştır. Bu bakımdan konvektörü sadece belirtilen gerilimdeki alternatif akım (AC) ile kullanınız.
- Elektrikli Panel Konvektörü mutlaka topraklı prizde kullanınız. Topraklama yapılmadan kullanılması halinde ortaya çıkabilecek zarar ve kazalardan firmamız sorumlu olmayacaktır.
- Elektrikli Panel Konvektörü kullanma kılavuzundaki montaj kurallarına uygun şekilde askı aparatı ile duvara asınız. Daima ısıtıcınızı dikey biçimde kullanınız. Yatay şekilde asla kullanmayınız.
- Isıtıcınızın düz bir zeminde bulunmasına dikkat ediniz.
- Eğer ısıtıcı yere düşürüldüyse ve görünür belirgin bir hasar varsa ısıtıcınızı kullanmayınız.
- Elektrikli Panel Konvektörü uzun süre çalıştırmadığınız zamanlarda ve temizlik öncesi fişli kabloyu prizden çıkarınız.
- Elektrikli Panel Konvektör kablosunu hareketin yoğun olduğu alanlardan uzak tutunuz. Aksi halde kişilerin takılıp düşmesine sebebiyet verebilir.
- Elektrikli Panel Konvektörü taşıma, montaj ve kullanım sırasında darbe ve çarpmalara karşı koruyunuz.
- Elektrikli Panel Konvektörü ısınmadan başka bir amaç için kullanmayınız.
- Aşırı ısınmayı önlemek için ısıtıcının üzerini örtmeyiniz.
- Elektrikli Panel Konvektörü yanıcı ve parlayıcı maddelerin (gaz, benzin ve diğer yanıcı maddeler) kullanıldığı ve depolandığı alanlarda kullanmayınız.
- Isıtıcınız ilk çalıştırmada hafif bir koku yapabilir, bunu engellemek için ilk çalıştırmayı açık bir ortamda yapmanız veya odayı iyice havalandırmanız yeterli olacaktır.
- Elektrikli Panel Konvektörü sıvı içerisine daldırmayınız veya cihazın içerisine sıvı girmesine engel olunuz. Aksi halde elektrik çarpmasına neden olabilir.
- Elektrikli Panel Konvektör fişli kablosunu olabilecek gerilime ihtimallerine karşı paylı bırakınız. Cihazınızı kablodan çekerek fişi prizden çıkarmayınız.
- Elektrikli Panel Konvektörü ıslak elle çalıştırmayınız. Cihazı çalıştırmadan, cihazın düğmelerine basmadan veya prize dokunmadan daima ellerinizin kuru olmasına dikkat ediniz.
- Cihazınızda sadece orijinal yedek parçalar kullanın, açık hava ortam koşullarında kullanmayın.
- Bu cihaz, güvenlikleri yetkili bir kişi tarafından gözetim altında tutulmadıkları yada cihazın nasıl kullanılacağına dair gerekli talimatları almadıkları sürece fiziksel, duyuşsal ya da ruhsal açıdan kısıtlı yeteneklere sahip ya da deneyimleri ve/veya bilgileri yetersiz kişiler (çocuklar dahil) için üretilmemiştir.



- Elektrikli Panel Konvektörün şebeke bağlantısı için kullandığınız uzatma kablosu, zaman ayarlayıcı vb. elemanların uygun akım değerlerinde olanlarını kullanınız.
- Elektrikli Panel Konvektörün hava kanallarına yabancı maddeler ya da metal parçacıklar atmayınız. Aksi halde elektrik çarpmasına veya yangın riskine sebep olabilirsiniz.
- Elektrikli Panel Konvektörü perde veya diğer eşyalara yakın koymayınız. Cihazı mobilya, yatak, kağıt, giysi ve perde gibi yanabilir eşyalardan 1 metre uzaklıkta tutunuz.
- Elektrikli Panel Konvektörü taşımadan önce düğmesini kapatıp soğumasını bekleyiniz.
- Cihaz soğuduktan sonra taşıma işlemini yapınız. • Elektrikli Isıtıcının hava çıkış kanalları, kablo veya fişi ısıtacak şekilde konumlandırılmamalıdır.
- Elektrikli Panel Konvektör kablosunu halı veya kilimlerin altlarında tutmayınız.
- Aynı prize bağlı olarak birden fazla cihazı bir arada kullanmayınız.
- Elektrikli Panel Konvektör kullanım esnasında ısınır. Yanmaktan korunmak için sıcak yüzeylere temastan kaçınınız.
- Cihazı; küvet, lavabo, duş veya havuz yakınında kullanmayınız.
- Elektrikli Panel Konvektörü kullanırken mevcut yasalarla belirlenmiş yangın güvenlik kurallarına uyunuz.
- Hava çıkış ızgaralarını hava akımına engel olacak duvar ve benzeri engellerle çevirmeyiniz. Duvar, perde gibi engeller ile hava çıkış ızgaraları arasında en az 0,5 metre boşluk olmasına dikkat ediniz.
- Elektrikli Panel Konvektörün altındaki ızgaralar ve ön yüzeydeki panjurlar düzenli olarak (yılda iki kez) elektrik süpürgesiyle temizlenmelidir.
- Elektrikli Panel Konvektörü tozlu ve yoğun sigara içilen bir ortamda kullanmayınız. Bu durumda sıcak hava çıkış panjurlarında sararma meydana gelir.
- Elektrikli Panel Konvektör şebeke kablosu (fişli kablo) değişmesi gerektiğinde İVİGO Müşteri Hizmet Hattı'na başvurunuz. Bu esnada cihazınızı çalıştırmayın.
- Isınan, koku yapan ve korozyona uğramış prizleri derhal değiştiriniz ve şüpheli durumlarda mutlaka yetkili bir elektrikçiye danışınız.
- 8 yaşın altındaki çocukların cihazı kullanması yasaktır. Cihazın fişini takmamalı, ayarlama ve temizlik yapmamalı veya kullanıcı bakımı yapmamalı.
- Çocuklar cihaz ile oynamamalıdır.
- Temizleme ve kullanıcı bakımı çocuklar tarafından gözetimsiz olarak yapılmamalıdır.

İÇİNDEKİLER



1. GENEL TANITIM VE TEKNİK ÖZELLİKLER

33



2. MONTAJ TALİMATI

38



3. KULLANMA TALİMATI

41



4. TEMİZLİK VE BAKIM

44



5. NAKLİYE İLE İLGİLİ ESASLAR

45



6. PRATİK VE YARARLI BİLGİLER

45



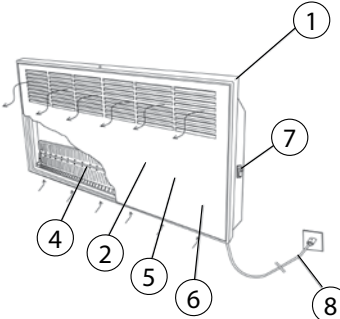
7. GARANTİ ŞARTLARI

45



1. GENEL TANITIM VE TEKNİK ÖZELLİKLER

Manuel Panel Konvektör

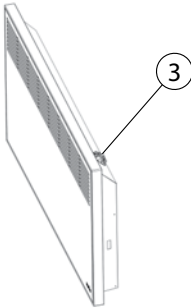


Şekil 1. Manuel Panel Konvektör

Ivigo Manuel Panel Konvektörleri ön kapak ve gövde soğuk şekil vermeye uygun sacdan üretilmiştir. Cihaz, içerisine yerleştirilen alüminyum rezistans üzerindeki kanatçıklarla ısınma sağlar. Gövdenin alt eteğinde bulunan kanallardan giren soğuk hava rezistansın ısınan kanatları arasından geçerek ön kapak üzerindeki hava kanallarından sıcak hava olarak dışarı çıkar. Bu şekilde dolaşan hava doğal bir ısı taşınımı yaparak bulunduğu ortamı ısıtır.

Çok kısa sürede ısınmaları, hacim olarak az yer kaplamaları ve hafif olmaları en büyük üstünlükleridir.

Ivigo Manuel Panel Konvektörlerde kullanılan boya içerisinde insan sağlığına zararlı hiçbir kimyasal madde bulunmamaktadır.



1. Gövde
2. Ön Kapak
3. Termostat ve Ayar Düğmesi
4. Rezistans
5. Güvenlik Termostatı (Cihaz içerisinde)
6. Devrilme Emniyeti (Cihaz içerisinde)
7. Besleme Anahtarı (🔌)
8. Fişli Kablo



TEKNİK ÖZELLİKLER

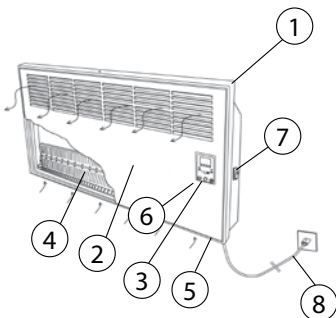
Manuel Panel Konvektörler						
Tip	EPK 4550M05	EPK 4550M07	EPK 4570M10	EPK 4570M15	EPK 4590M20	EPK 4590M25
Yükseklik mm	450	450	450	450	450	450
Uzunluk/Genişlik mm	500	500	700	700	900	900
Derinlik mm	80	80	80	80	80	80
Ağırlık kg	5.3	5.3	6.9	7.2	9	9.2
Elektrik Gücü W	460-550	685-820	910-1085	1370-1630	1825-2150	2280-2720
Gerilim V	220-240	220-240	220-240	220-240	220-240	220-240
Akım A	2.17	3.26	4.34	6.52	8.69	10.86
Frekans Hz	50-60	50-60	50-60	50-60	50-60	50-60
Elektronik Oda Sıcaklık Kontrolü	-	-	-	-	-	-
Enerji Tasarruf Modülü (Programlama)	-	-	-	-	-	-
Açma / Kapama Anahtarı	Standart	Standart	Standart	Standart	Standart	Standart
Kablo Boyu m	2	2	2	2	2	2
Koruma Sınıfı	I	I	I	I	I	I
Aşırı Sıcaklık Koruma Termostadı	Standart	Standart	Standart	Standart	Standart	Standart
Mekanik Termostat Kontrolü	Standart	Standart	Standart	Standart	Standart	Standart
Devrilme Emniyeti	Standart	Standart	Standart	Standart	Standart	Standart
Enerji Tüketim Göstergesi	-	-	-	-	-	-
Ortam Sıcaklığı Göstergesi	-	-	-	-	-	-
Plastik Ayaklar	Standart	Standart	Standart	Standart	Standart	Standart
Duvar Askı Aparatları	Opsiyonel	Opsiyonel	Opsiyonel	Opsiyonel	Opsiyonel	Opsiyonel
Renk Seçimi	Beyaz	Beyaz	Beyaz	Beyaz	Beyaz, Ahşap Desenli	Beyaz, Ahşap Desenli



Dijital Panel Konvektör

kanatları arasından geçerek ön kapak üzerindeki hava kanallarından sıcak hava olarak dışarı çıkar. Bu şekilde dolaşan hava doğal bir ısı taşınımı yaparak bulunduğu ortamı ısıtır.

Gece kullanımda dijital ekran parlaklığı otomatik olarak azalır ve yatak odalarında da rahatça kullanım imkanı sunar. Çok kısa sürede ısınmaları, hacim olarak az yer kaplamaları ve hafif olmaları en büyük üstünlükleridir.



Şekil 2. Dijital Panel Konvektör

Ivigo Dijital Panel Konvektörleri ön kapak camlı ve metal olmak üzere iki çeşittir. Gövde ve metal kapaklar soğuk çekilmiş sacdan, cam kapaklar ise sıcaklığa dayanıklı cam malzemeden üretilmiştir. Her iki modelin kapakları dışında kalan diğer parçaları birbirinin aynıdır. Cihaz içerisine yerleştirilen alüminyum rezistans üzerindeki kanatçıklarla ısınma sağlar. Gövdenin alt eteğinde bulunan kanallardan giren soğuk hava rezistansın ısınan

Ivigo Dijital Panel Konvektörlerde kullanılan boya içerisinde insan sağlığına zararlı hiçbir kimyasal madde bulunmamaktadır.

1. Gövde
2. Ön Kapak
3. Elektronik Kontrol Paneli
4. Rezistans
5. Oda Sıcaklık Algılayıcısı
6. Güvenlik Termostatı + Devrilme Emniyeti (Cihaz içerisinde)
7. Besleme Anahtarı (7)
8. Fişli Kablo



*Ayaklı modeller için



Dijital Panel Konvektörler

Tip	EPK 4550E05	EPK 4550E07	EPK 4570E10	EPK 4570E15	EPK 4590E20	EPK 4590E25
Yükseklik mm	450	450	450	450	450	450
Uzunluk/Genişlik mm	500	500	700	700	900	900
Derinlik mm	80	80	80	80	80	80
Ağırlık kg	5.3	5.3	6.8	7.1	8.8	9.2
Elektrik Gücü W	460-550	685-820	910-1085	1370-1630	1825-2150	2280-2720
Gerilim V	220-240	220-240	220-240	220-240	220-240	220-240
Akım A	2.17	3.26	4.34	6.52	8.69	10.86
Frekans Hz	50-60	50-60	50-60	50-60	50-60	50-60
Elektronik Oda Sıcaklık Kontrolü	Standart	Standart	Standart	Standart	Standart	Standart
Enerji Tasarruf Modülü (Programlama)	Standart	Standart	Standart	Standart	Standart	Standart
Açma / Kapama Anahtarı	Standart	Standart	Standart	Standart	Standart	Standart
Kablo Boyu m	2	2	2	2	2	2
Koruma Sınıfı	I	I	I	I	I	I
Aşırı Sıcaklık Koruma Termostatı	Standart	Standart	Standart	Standart	Standart	Standart
Mekanik Termostat Kontrolü	-	-	-	-	-	-
Devrilme Emniyeti	Standart	Standart	Standart	Standart	Standart	Standart
Enerji Tüketim Göstergesi	Standart	Standart	Standart	Standart	Standart	Standart
Ortam Sıcaklığı Göstergesi	Standart	Standart	Standart	Standart	Standart	Standart
Plastik Ayaklar	Standart	Standart	Standart	Standart	Standart	Standart
Duvar Askı Aparatları	Opsiyonel	Opsiyonel	Opsiyonel	Opsiyonel	Opsiyonel	Opsiyonel
Renk Seçimi	Beyaz	Beyaz	Beyaz	Beyaz	Beyaz, İnkoks, Ahşap Desenli, Siyah Camlı Mat Siyah	Beyaz, İnkoks, Ahşap Desenli, Siyah Camlı Mat Siyah
Özel Kilit Anahtarı	Opsiyonel	Opsiyonel	Opsiyonel	Opsiyonel	Opsiyonel	Opsiyonel



Şekil 3. Manuel (EI)
Kontrollü Panel Konvektör
Elektrik Devre Şeması

F: Faz

N: Nötr

S0: Devrilme Switchi

Te: Emniyet Termostatı

Tm: Manuel Kontrollü

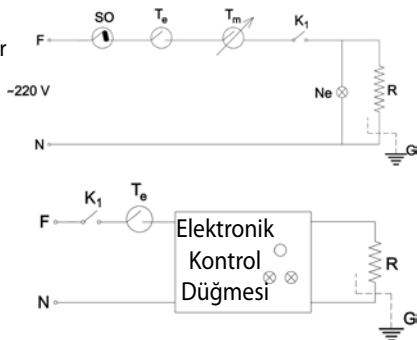
Termostat

Ne: Neon Lamba

R: Rezistans

G: Toprak

K1: Açma-Kapama



Şekil 4. Dijital Kontrol Ünitesi
Panel Konvektör Elektrik Devre Şeması

Elektrikli Konvektör Model Seçimi

Elektrikli Konvektör Model	Tavsiye Edilen Isıtıcı Gücü (watt)	Oda Alanı (m ²)
EPK 4550	500	3 - 6
EPK 4550	750	4 - 9
EPK 4570	1000	6 - 12
EPK 4570	1500	9-17
EPK 4590	2000	12 - 24
EPK 4590	2500	14-28

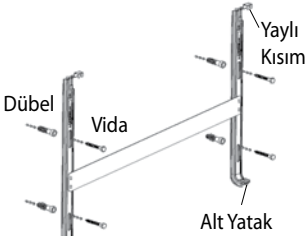
Model seçim tablosundaki değerler için dış ortam sıcaklığı 8-10 derece olarak alınmıştır. Isı gereksinimi, dış alanın sıcaklık derecesine, odanın ısı yalıtımına, kapı açma/kapama sayısı gibi faktörlere bağlıdır. Konvektör Model Seçimi Tablosu'ndaki değerler ortalama şartlar için geçerlidir. Bu sebeple ısıtıcının gücüne karar verirken belirtilen faktörler dikkate alınmalıdır.



2. MONTAJ TALİMATI

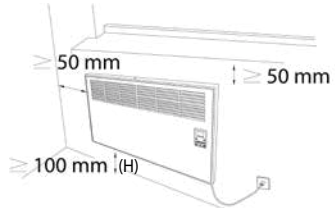
Duvara Montaj

1. Ambalaj kutusunu açarak konvektörünüzü koruyucu naylonu ile birlikte kutudan çıkarınız. Koruyucu naylonu cihaza zarar vermeden alınız ve cihaz üzerine takılı bulunan askı kancalarının yaylarını esneterek çıkarınız.
2. Elektrikli Panel Konvektörün fişli kablosunun zorlanıp gerilmemesi için prize olan uzaklığı doğru tespit edilmelidir. Bunun için uygun yer tespiti yapıldıktan sonra montaj için gerekli delik merkezleri Şekil 7'deki ölçülere göre işaretlenir. Bu işlem için Şekil 5'te resmi verilen askı kancaları şablon olarak kullanılabilir. Markalama için askı kancaları duvara dayatılır ve üzerindeki oval delik boşluklarından panel konvektör yerden (tercihen) en az 100 mm en fazla 200 mm yukarıda olacak şekilde delik yerleri kalemle işaretlenir. Cihazın verimli çalışabilmesi için alt, üst ve yan taraflardaki asgari ölçülere dikkat edilmelidir. (Şekil 6.)
3. İşaretlemeler yapıldıktan sonra delikler $\varnothing 9$ mm matkap ile delinir ve montaj malzemeleri içinde bulunan plastik dübeller bu deliklere çakılır.
4. Askı kancaları mevcut vidalar ile duvara sağlam bir şekilde tespit edilir.

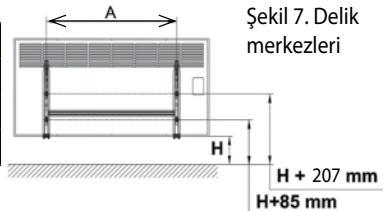


Şekil 5. Askı Kancaları

Model	A	H (min/max)
EPK4550	280 mm (28 cm)	100/200 mm
EPK4570	400 mm (40 cm)	
EPK4590	600 mm (60 cm)	



Şekil 6. Cihazın verimli çalışabilmesi için gerekli asgari boşluklar



Şekil 7. Delik merkezleri



Şekil 8. Alt kancaya konvektörün oturtulması

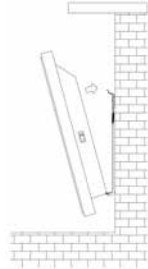
5. Elektrikli Panel Konvektörün arka yüzünün alt eteği, askı kancasındaki plastik alt yataklara (↓ le gösterilen kısımda) oturtulur.

6. Daha sonra askı kancasının yayı esnetilerek tırnaklı uç cihazın üst tarafındaki askı uç kilit plastiği sabitleme yuvalarından geçirilir ve yaylı parçalar bırakıldığında panel konvektör duvara sabitlenmiş olur.

Not: Herhangi bir nedenle Elektrikli Panel Konvektör yerinden çıkarılmak istendiğinde, yaylı kısımlar esnetilerek yarıktan geri çekilir ve cihaz öne doğru yatırılır. Daha sonra tutularak yerinden alınır.



Şekil 10. Üst kancanın takılması arkadan görünüşü



Şekil 9. Üst kancanın konvektöre takılması

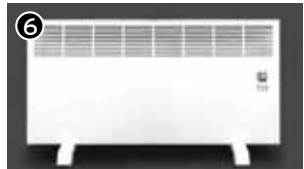


Şekil 11. Konvektörün montaj olmuş ölçüleri



Ayaklı Kullanım

- Ambalaj kutusunu açarak ısıtıcıyı kutusundan çıkarınız ve naylonu ısıtıcının üzerinden alınız. Plastik ayaklar ambalaj içerisinde standart olarak sunulmaktadır.
- Elektrikli panel konvektörler ayaklı olarak kullanılmak istendiğinde ısıtıcı ters çevrilir ve plastik ayak üzerindeki tırnak Şekil A'da gösterildiği gibi ısıtıcının altındaki yarığa geçirilir (1) ve ayak ok yönünde (2) çevrilerek ısıtıcının altına oturtulur. Ayağın arkasındaki pim içe doğru itilirken (3) üstten de baskı uygulanarak (4) yarığa geçmesi sağlanır. Bu işlem her iki ayak için de uygulanır.
- Plastik ayaklar, bir tornavida yardımıyla vida ve ile ısıtıcının altına sabitlenir. (5)
- Cihaz ters çevrilerek ayaklar üzerine oturtulur ve kullanıma hazır duruma getirilir. (6)



Şekil A



3. KULLANMA TALİMATI

Manuel (EI) Kontrollü Elektrikli Panel Konvektör Cihazın Çalıştırılması

Fişi topraklı prize takınız. Sağ yan kenarında olan besleme anahtarını (P) açık konuma getiriniz. Cihazınız açılacaktır.

Sıcaklık Arttırma ve Azaltma

Elektrikli panel konvektörünüzün arkasında bulunan termostat ayar düğmesini kullanarak sıcaklık ayarı yapabilirsiniz. Aşağıda gösterildiği gibi düğmeyi sağa-sola döndürerek ısıtıcınıza kumanda eden termostatın devreye girip-çıkma zamanını ayarlayabilir ve bu şekilde cihazın kısa veya uzun süre çalışmasını sağlayabilirsiniz.

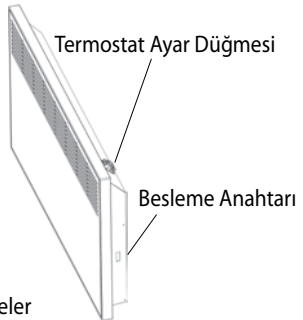
Cihazın Kapatılması

Elektrikli panel konvektörünü kapatırken önce besleme anahtarı (P) kapatılır ve ardından fişi prizden çekilir.

Not: Cihazınızı kullanmadan önce lütfen (Elektrikli panel konvektörünü kullanmadan önce dikkat edilmesi gerekenler ve güvenlik uyarıları) bölümünü okuyunuz. Isıtıcının devrilme emniyeti bulunur ve yatay pozisyonda çalışmaz.



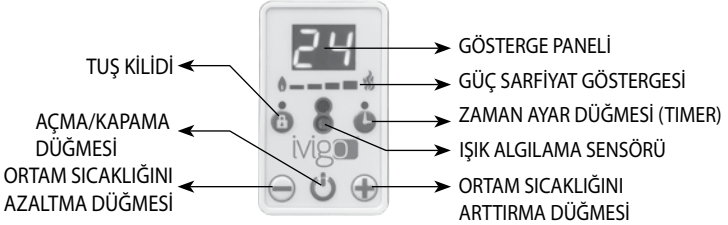
Şekil 12. Termostat Ayar Düğmesi



Şekil 13. Manuel EPK Düğmeler



Dijital Elektrikli Panel Konvektör



Şekil 14. Elektronik Kontrol Paneli

Cihazın çalıştırılması

Fişi topraklı prize takınız. Cihazın sağ yan kenarında olan Besleme Anahtarını (🔌) (şekil 1'e bakınız) açık (cihazın besleme anahtarı "I" şeklinde olacak) konuma getiriniz. Cihazınızın Açma/Kapama Düğmesi'ne (🔌) kısa bir süre basınız. Cihazınız açılacaktır. Cihaz açıldığı esnada Gösterge Paneli'nde ortam sıcaklığını göreceksiniz.

NOT: Ürün kullanım videosuna www.ivigo.com adresinden veya arama motorları üzerinden "vigo/ivigo Isıtıcı Video" yazarak ulaşabilirsiniz.

Sıcaklık Arttırma ve Azaltma

Cihazınızı, Açma / Kapama Düğmesi'nin sağ ve solunda bulunan sıcaklık arttırma ve azaltma düğmeleri ile istediğiniz sıcaklığa ayarlayabilirsiniz.

1. Sıcaklığı arttırmak ya da azaltmak istediğinizde kontrol panelindeki ilgili düğmeye (arttırmak için (+) azaltmak için (-) tuşu) istediğiniz dereceye gelene kadar basılı tutunuz.

2. Ortam sıcaklığı, ayarlanan sıcaklık derecesine ilk anda kavuşamayacağı için gösterge panelinde istenilen sıcaklık derecesi değil, ortam sıcaklık derecesi bir süre daha görülecektir. Cihazınız ayarlanan ısı derecesine ulaşana kadar tam kapasite çalışacak, ayarlanan dereceye yaklaştığında/ ulaştığında otomatik olarak gücünü arttıracak veya azaltacaktır. (Bakınız güç sarfiyat göstergesi)



Zamanlayıcının Programlanması

Açılma Gecikmesi Programlama / Otomatik Açılma

Programlama kırksekiz (48) saatlik bir süreyi kapsar. Programlanan hafıza 48 saatin üzerinde çıkamaz, daha fazla arttırılır ise gösterge sıfırlanır. Örnek olarak evinizden işinize gidiyorsunuz ve eve dönüş saatinden önce cihazınızın çalışmasını istiyorsunuz.

1. Önce cihazın fişe takılı ve besleme anahtarının (🔌) (Şekil 1'e bakınız) açık (Cihazınızın besleme anahtarı I konumunda olacaktır) fakat açma-kapama düğmesinin (🔌) kapalı konumda olması gerekir.

2. Açma-kapama düğmesine basmadan zaman ayar düğmesine (🕒) basılır. Cihazın kaç saat sonra otomatik olarak çalışmaya başlaması isteniyorsa o rakam ekranda görününceye kadar düğmeye basılı tutulur.

3. Ayarlama bittiğinde gösterge panelinde uyarı ışığı görünecek ve bu ışık cihaz çalışmaya başlayıncaya kadar yanacaktır. Cihaz, ayarladığınız süre bitiminde otomatik olarak açılacak ve ortamı ısıtmaya başlayacaktır.

Not: Kullanıcı tarafından hatalı süre ayarı yapıldığı takdirde cihaz açma-kapama düğmesinden tekrar açılıp kapatılarak yeniden ayarlama yapılabilir.

Kapanma Gecikmesi Programlama / Otomatik Kapanma

Cihazın çalışırken ne kadar süre sonra otomatik olarak kapanacağını ayarlayan bir özelliktir. Cihazın kapanma gecikme süresi en fazla 8 saatlidir.

1. Cihaz çalışırken kaç saat sonra kapanması isteniyorsa o rakam gösterge panelinde görününceye kadar zaman ayar düğmesine (🕒) basılı tutulur.

2. Ayarlama bittiğinde kapanma gecikmesi uyarı ışığı gösterge panelinde yanmaya başlayacaktır. Cihaz kapanıncaya kadar bu ışık yanmaya devam edecek ve gösterge panelinde görünen rakam (saat) kadar sonra da cihaz otomatik olarak kapanacaktır.

Not: Kullanıcı tarafından hatalı süre ayarı yapıldığı takdirde cihaz açma-kapama düğmesinden kapatılıp tekrar açılarak yeniden ayarlama yapılabilir.

Tuş Kilidi (Çocuk Kilidi)

Cihazınız çalışırken tuş kilidi düğmesine (🔒) bir süre (yaklaşık 3-4 saniye) basılı tuttuğunuzda kontrol panelindeki ekranda "LO" yazısı görünür. Cihazın düğmelerine bu ayardan sonra basıldığında kontrol panelindeki düğmelerin çalışmadığı görülecektir. Kontrol paneli düğmelerinin tekrar çalışması için tuş kilidi düğmesine (🔒) kısa bir süre (3-4 saniye) basılır ve ekranda "UL" yazısı görünür. Bu yazının görünmesiyle düğmeler genel kullanıma açılmış olur.

Cihazın Kapatılması

Açma kapama düğmesine parmağınızı üzerinden çekmeden 3-4 saniye basarsanız cihaz kapanır.



Ayrıca besleme anahtarından da (P) cihaz kapatılabilir. Cihaz çalışırken, kablosunun fişten çekilerek veya direkt besleme anahtarı (P) "0" konumuna getirilerek kapatılması ürüne zarar verebilir. Bu şekilde kapatılmamasına dikkat edilmelidir. Öncelikle kontrol panelindeki açma-kapama tuşundan veya kumanda ile cihaz kapatıldıktan sonra besleme anahtarı kapatılmalı veya cihazın fişi çekilmelidir.

Not: Açılma Gecikmesi veya Kapanma Gecikmesi programlanmış bir cihazda elektrik kesintisi yaşandığında cihaz programı hafızasında tutar ve elektrik gelmesi durumunda programı çalıştırarak kaldığı yerden devam eder. Bu programın devam ettirilmemesi istenirse cihazın besleme anahtarı (P) kapatılmalıdır. Ayarları sıfırlamak için cihaz, ekrandaki açma-kapama düğmesinden (P) kapatılmalıdır. Cihaz açma-kapama düğmesinden (P) tekrar açıldığında ayarları unutmüş olur.

Özel Kilit Anahtarı (Opsiyonel)

Bu anahtar dijital ve profesyonel cihazlar ile eşleşir ve cihazlar üzerinde seçilen maksimum sıcaklık ayarının değiştirilmesi engellenebilir. İster çoklu kullanıcıların olduğu işletmelerde ister özel kullanımda cihaz üzerinde ayarlanan sıcaklık derecesi kontrolü sizde olur.

1. Cihaz paneli üzerindeki sıcaklık kontrol tuşlarını devre dışı bırakarak maksimum sıcaklık ayarını kolayca koruma ve sabitleme imkanı sunar.

2. Hiçbir altyapı hizmeti gerekmeksizin doğrudan kullanılır.

3. Kullanıcılar değişse de cihaz üzerindeki maksimum sıcaklık ayarının kontrolü sizde olur.

4. Bu anahtar birden fazla cihaz ile eşleşebilir ve kontrol edilebilir.

Yeni
Ürün



4. TEMİZLİK VE BAKIM

IVIGO Konvektörler hiç bakım gerektirmeden yıllarca hizmet verebilecek şekilde üretilmişlerdir. Temizlik için çözücü - çizici sıvı ve toz deterjanları kesinlikle kullanmayınız. Bütün modellerde yumuşak ve nemli bir bez kullanınız. Sadece cam panelin temizliğinde ekran temizleyici kullanınız. Yumuşak ve nemli bir bez ile siliniz. Cihazda herhangi bir problem olduğuna düşünüyorsanız IVIGO Müşteri Destek Hattı'na başvurunuz. (Not: Tüm bakım ve temizlik çalışmalarında cihaz kapatılmalı, şebeke kablosu prizden çekilmelidir.)



5. NAKLİYE İLE İLGİLİ ESASLAR

1. Taşıma ve montaj sırasında ürününüz darbe ve çarpmalara karşı korunmalıdır.
2. İstifleme, rutubetsiz bir ortamda uygun paletler üzerinde cihaz kutuları dik olarak en fazla 4 adet üst üste gelecek şekilde yapılmalıdır.
3. Ambalaj üzerindeki taşıma işaretlerine uyulmalıdır.
4. Orijinal ambalaj tekrar taşıma için muhafaza edilmelidir.
5. Orijinal ambalaj yok ise, konvektörlerin dış yüzeylerine gelebilecek darbelerle karşı önlem alınmalıdır.



6. PRATİK VE YARARLI BİLGİLER

1. Dünya Sağlık Örgütü oda içi sıcaklıklarını minimum 18°C, geceleri minimum 16°C olmasını önermektedir. Bakım gerektiren çocuklar, yaşlılar ve hastalar için 20°C olmasını önermektedir.
2. Isıtıcıların verimli çalışabilmesi için, etrafını boş bırakın.
3. Dört saatten çok evden çıkılıyorsa sıcaklık düşürülmelidir.



7. GARANTİ ŞARTLARI

1. Garanti süresi, ürünün teslim tarihinden itibaren başlar ve 3 yıldır.
2. Ürünün bütün parçaları dahil olmak üzere tamamı firmamızın garanti kapsamındadır.
3. Ürünün kullanma kılavuzunda yer alan hususlara aykırı kullanılmasından kaynaklanan arızalar garanti kapsamı dışındadır.


MASTAŞ MAKİNA KALIP SANAYİ VE TİCARET A.Ş. tarafından verilen bu garanti, mamulün normalin dışında kullanılmasından doğacak arızaların giderilmesini kapsamadığı gibi aşağıdaki durumlarda garanti dışıdır:

1. Sicil Etiketi ve Garanti Belgesi'nin tahrif edilmesi,
2. Ürünün Kullanma Kılavuzunda yer alan hususlara aykırı ve amaç dışı kullanılma sından oluşabilecek hasar ve arızalar,



3. Yetkili olmayan kişiler tarafından yapılan bakım ve onarımlar nedeni ile oluşan hasar ve arızalar,
 4. Ürünün tesliminden sonra nakliye, boşaltma, yükleme, depolama, esnasındaki dış etkenlerle (çarpma, çizilme, kırma) ve kimyevi etkenlerle oluşabilecek hasar ve arızalar,
 5. Voltaj düşüklüğü veya fazlalığı, hatalı veya kaçak elektrik tesisatı, ürünün etiketinde yazılı voltajda kullanım nedenlerinden ötürü meydana gelecek hasar ve arızalar,
 6. Yangın ve yıldırım düşmesi ile meydana gelen hasar ve arızalar,
 7. Arızalı ürüne, yetkili servis personeli dışındaki müdahalelerden kaynaklanacak arızalar.
- Garanti Belgesi üzerinde tahribat yapıldığı, ürün üzerindeki orijinal seri numarası kaldırıldığı veya tahrif edildiği takdirde bu garanti geçersizdir.

NOT: MÜŞTERİ DESTEK HATTI'NA BAŞVURMADAN ÖNCE YAPILMASI GEREKENLER

1. Öncelikle ürününüzün fişinin prize doğru takılı olup olmadığını kontrol ediniz.
 2. Kabloda bir kopukluk ya da zedelenme olup olmadığını kontrol ediniz.
 3. Kullandığınız prizde elektrik olup olmadığından emin olunuz.
 4. Besleme anahtarının  açık (I) konumda olup olmadığını kontrol ediniz.
 5. Bütün bu şartlar yerinde olduğu halde ön yüzeydeki kontrol panelinde açma-kapama düğmesine (⏻) yaklaşık 3-4 saniye bastığınızda cihazınız çalışmıyorsa lütfen herhangi bir müdahalede bulunmadan Müşteri Hizmetleri'ne başvurunuz.
- Firmamız Türkiye genelinde "Merkezi Servis Hizmeti" vermektedir.

İmalatçı Firma: MASTAŞ Makina Kalıp Sanayi ve Ticaret A.Ş.
Nilüfer Bulvarı No: 3 NOSAB, Bursa / Türkiye

von
1976
bis heute

ELEKTRISCHE PANEL KONVEKTIONSHEIZUN

Modelle:

manuelle

digitale:

EPK4550M05 EPK4550E05

EPK4550M07 EPK4550E07

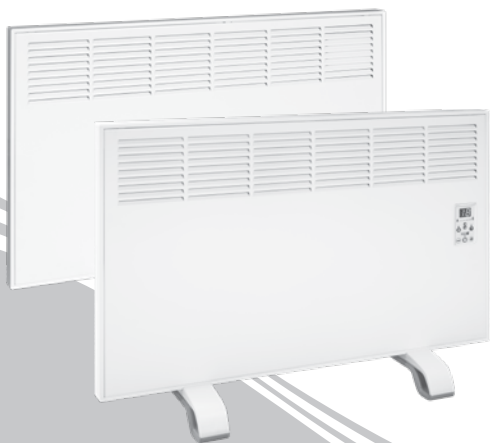
EPK4570M10 EPK4570E10

EPK4570M15 EPK4570E15

EPK4590M20 EPK4590E20

EPK4590M25 EPK4590E25

ivigo®
ivigo.com



ivigo®

DE MONTAGE UND BETRIEBSANLEITUNG



Wir als IVIGO versprechen, dass:

- Wir alle gesetzlichen Regelungen befolgen,
- Unsere Umweltleistungen nachhaltig verbessern,
- Abfälle an der Quelle minimisieren, falls möglich wiederverwenden und -verwerten, nicht zu gebrauchende Abfälle mit geeigneten Maßnahmen entsorgen,
- Energie-, Rohstoff- und Naturquellen effizient gebrauchen,
- Unsere Waren- und Dienstleistungszulieferer in Sachen Umweltschutz belehren,
- Arbeiten zum Umweltbewusstsein für Mitarbeiter, ihre Familien und der Gesellschaft durchführen werden.

EN 60335-2-30: 2011 A11: 2012

Sehr geehrter Kunde,



Für den vollständigen Gebrauch unserer Produkte bitten wir Sie, unten Angeführte Empfehlungen zu befolgen:

1. Bitte lassen Sie sich beim Kauf ihres Produktes den Garantiebeleg bei Ihrem Händler bestätigen.
2. Falls Sie das Produkt durch eine Werbepromotion bekommen haben sollten, sollte die Bestätigung beim nächstliegenden Händler eingeholt werden.
3. Damit Sie dieses in modernen Werken, nach Gesamtqualitätsprinzipien hergestellte Produkt auf effizienteste Weise benutzen können, lesen Sie vor Gebrauch diese Anleitung und heben Sie diese als Nachschlagquelle auf.
4. Treten Sie bei Leistungsanträgen mit Ihrem Händler in Kontakt.
5. Bei einem zweckmäßigen Gebrauch umfasst die Lebensdauer des Produktes 10 Jahre.





SICHERHEITSWARNUNGEN

• Die Betriebsspannung der elektrischen Standheizkörper ist auf 220-240V eingestellt. Bitte nur Wechselstrom (AC) mit dieser Spannung benutzen. • Die elektrische Standheizkörper unbedingt an eine Steckdose mit Erdung anschließen. Bei Gebrauch ohne angemessene Erdung ist jeglicher Haftanspruch für Schäden und Unfälle ausgeschlossen. • Die elektrische Standheizkörper, nach den Montageregeln in der Gebrauchsanleitung montieren. Heizung immer in vertikaler Stellung betreiben. Niemals in Waagrechtstellung laufen lassen. • Die elektrische Standheizkörper sollten nach dem Auspacken unbedingt auf eventuelle Schäden kontrolliert werden. Bitte keine beschädigte Geräte anschließen und auf keinen Fall betreiben; stattdessen mit Garantiebeleg und Kassenbon an die Einkaufsstelle wenden. • Falls elektrische Standheizkörper mit dem Ständer benutzt werden sollte, achten Sie darauf, dass das Gerät auf einer geraden Fläche steht. • Bei längerem Stillstand und vor Reinigungen des Gerätes, Stecker vom Netz entfernen. • Bitte Stromkabel der elektrische Standheizkörper nicht in der Nähe von Gehwegen verlegen. Stolpergefahr! • Elektrische Standheizkörper bei Transport, Montage und Gebrauch gegen Stöße und Schläge schützen. • Elektrische Standheizkörper nur für das Heizen benutzen. Das Gerät ist nicht für das Trocknen von Tüchern vorgesehen; Gerät nicht bedecken. • Elektrische Standheizkörper nicht in Räumen benutzen, in denen sich entflamm- und entzündbare Materialien (Gase, Benzin und ähnliche Brennstoffe) befinden. • Elektrische Standheizkörper nicht in Flüssigkeiten tauchen; bitte darauf achten, dass keine Flüssigkeit in das Gerät eindringt. Stromschlaggefahr! • Stromkabel der elektrischen Standheizkörper gegen Spannungsgefahr etwas locker halten. Stecker niemals mit Zug am Stromkabel aus dem Steckdose ziehen. • Elektrische Standheizkörper nicht mit nassen Händen einschalten. Bitte darauf achten, dass das Einschalten des Gerätes, Bedienung der Tasten oder Berührung des Steckers stets mit trockenen Händen durchgeführt wird. Use of the appliance by a person responsible for their safety. • Dieses Gerät ist nicht für Personen vorgesehen (Kinder mit eingeschlossen), die aus physischer, sensorischer oder seelischer Hinsicht über eingeschränkte Kapazitäten verfügen oder ihre Erfahrung und/oder Wissenskenntnis unzureichend sind, falls ihre Sicherheit nicht der Kontrolle von qualifiziertem Personal unterliegt



oder sie bestimmungsgemäßer Anweisungen zum Gebrauch des Gerätes bekommen haben. Um davon sicher auszugehen, dass sie nicht mit dem Gerät spielen, sollten Kinder unter Aufsicht gehalten werden. • Verlängerungskabel, Timer u.ä. Elemente für die Stromversorgung der elektrischen Standheizkörper sollten nach passendem Stromwert gewählt werden. • Keine Gegenstände und Metallteile in die Luftkanäle der elektrischen Standheizkörper werfen. Stromschlag- und Brandgefahr! • Elektrische Standheizkörper nicht in unmittelbarer Nähe von Gardinen, Vorhänge und anderen Gegenständen aufstellen. Das Gerät sollte in einem Meter Abstand zu entflammaren Gegenständen wie Möbel, Bett, Papier, Kleidung und Gardinen gehalten werden. • Bevor die elektrische Standheizkörper getragen wird, Gerät abschalten und abkühlen lassen. Erst nach vollständiger Abkühlung sollte das Gerät transportiert werden. • Gerät nicht unmittelbar unter einer Steckdose laufen lassen. • Stromkabel der elektrischen Standheizkörper sollte nicht unter Teppiche u.ä. verlegt werden. • In eine Steckdose darf nicht mehr als eine elektrische Standheizkörper angeschlossen werden. • Die elektrische Standheizkörper erwärmt sich während des Betriebes. Gegen Verbrennungsgefahr Kontakt mit heißen Flächen vermeiden. • Bitte das Gerät nicht in der Nähe von Badewannen, Waschbecken, Duschen oder Schwimmbädern betreiben. • Während Einsatz der elektrischen Standheizkörper müssen rechtliche Brandschutzregeln eingehalten werden. • Luftauslässe nicht mit Wänden oder ähnlichen Gegenständen abschotten die die Zirkulation stören können. Zwischen Hindernissen wie Wände und Vorhänge und den Luftauslässen sollte ein Mindestabstand von 0,5 Metern bestehen. • Das Gitter unterhalb und die Öffnungen auf der Vorderseite des elektrischen Panelkonvektors sollten (alle sechs Monate) mit einem Staubsauger gereinigt werden. • Den elektrischen Panelkonvektor nicht in staub- und zigarettenrauchbelasteten Räumlichkeiten benutzen. • Für einen Austausch des Stromkabels (Stecker) der elektrischen Standheizkörper oder bei eventuellen Schäden bitte nächstliegenden HÄNDLER kontaktieren. In der Zwischenzeit Gerät nicht einschalten. • Sich erhaltende, Geruch verursachende und korrodierte Steckdosen umgehend austauschen; bei kleinster Verdacht einen Elektriker einsetzen.

INHALT



1. GENERELLER ÜBERBLICK UND TECHNISCHE EIGENSCHAFTEN

53



2. MONTAGEANLEITUNG

58



3. BEDIENUNGSANLEITUNG

61



4. PFLEGE UND WARTUNG

64



5. REGELN ZUM TRANSPORT

65



6. PRAKTISCHE UND NÜTZLICHE INFORMATIONEN

65



7. GARANTIEBEDINGUNGEN

65



1. GENERELLER ÜBERBLICK UND TECHNISCHE EIGENSCHAFT

Manuelle Elektrische Standheizkörper

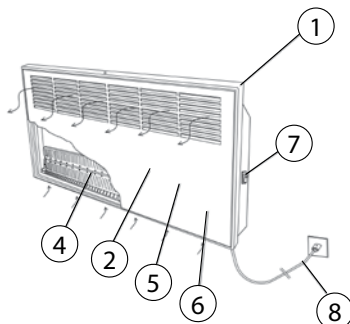
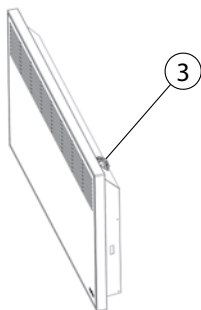




Bild 1. Manuelle Standheizkörper

Gehäuse und Abdeckung von IVIGO elektrischen Standheizkörperen sind aus kaltformbarem Blech hergestellt. Die Wärmeabgabe entsteht durch den Grill aus Aluminiumresistenz. Durch den unteren Rand des Gehäuses eindringende kalte Luft, passiert dabei den erwärmten Grill und wird erwärmt und durch die Luftkanäle an der vorderen Abdeckung abgelassen. Somit sorgt die Luftzirkulation eine natürliche Wärmeübertragung und erwärmt die Umgebung.

Ihr größter Vorteil ist, dass sie sich in kürzester Zeit aufwärmen, wenig Platz einnehmen und Leichtbauelemente sind.

Der Lack von IVIGO Standheizkörperen enthält auf keinsten Weise für Menschen schädliche Chemikalien.



1. Gehäuse
2. Vordere Abdeckung
3. Temperaturregler und Einstelltaste
4. Resistenz
5. Sicherheitstemperaturregler (im Gerät)
6. Umkippsicherung (im Gerät)
7. Netzschalter 
8. Kabel mit Stecker 



TECHNISCHE EIGENSCHAFTEN

Manuelle Elektrische Standheizkörper						
Typ	EPK 4550M05	EPK 4550M07	EPK 4570M10	EPK 4570M15	EPK 4590M20	EPK 4590M25
Länge mm	450	450	450	450	450	450
Breite mm	500	500	700	700	900	900
Tiefe mm	80	80	80	80	80	80
Gewicht kg	5.3	5.3	6.9	7.2	9	9.2
Elektrische Leistung W	460-550	685-820	910-1085	1370-1630	1825-2150	2280-2720
Spannung V	220-240	220-240	220-240	220-240	220-240	220-240
Strom A	2.17	3.26	4.34	6.52	8.69	10.86
Frequenz Hz	50-60	50-60	50-60	50-60	50-60	50-60
Elektronischer Raumtemperaturregler	-	-	-	-	-	-
Energiesparmodul (Programmierung)	-	-	-	-	-	-
Ein/Aus-Schalter	Standard	Standard	Standard	Standard	Standard	Standard
Kabellänge m	2	2	2	2	2	2
Schutzhülle	I	I	I	I	I	I
Temperaturregler zum Überhitzungsschutz	Standard	Standard	Standard	Standard	Standard	Standard
Mechanische Kontrolle für Temperaturregler	Standard	Standard	Standard	Standard	Standard	Standard
Umkippsicherung	Standard	Standard	Standard	Standard	Standard	Standard
Energieverbrauchsanzeige	-	-	-	-	-	-
Umgebungstemperaturanzeige	-	-	-	-	-	-
Plastikständer	Standard	Standard	Standard	Standard	Standard	Standard
Wandmontage	Standard	Standard	Standard	Standard	Standard	Standard
Farbauswahl	Weiß	Weiß	Weiß	Weiß	Weiß, Holzmuster	Weiß, Holzmuster



Digitale Standheizkörper

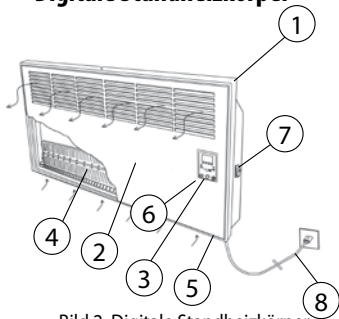


Bild 2. Digitale Standheizkörper

IVIGO elektrische Standheizkörpern gibt es in zwei Ausführungen: Mit Glas- und Metallabdeckung. Gehäuse und Metallabdeckungen sind aus kaltgeformten Blech, Glasabdeckungen aus hitzeresistentem Glas hergestellt. Beide Ausführungen sind bis auf ihre Abdeckungen identisch. Die Wärmeabgabe erfolgt durch den Grill aus Aluminiumresistenz. Durch den unteren Rand des Gehäuses eindringende kalte Luft, passiert dabei den erwärmten Grill und wird erwärmt und durch die Luftkanäle an der vorderen Abdeckung abgelassen. Somit sorgt die Luftzirkulation eine natürliche



*For portable models

Das Produkt/Gerät wurde durch den Hersteller kalibriert. Jedoch kann die gemessene/erfasste Temperatur abhängig von der Höhenlage des Gerätes, dessen Entfernung von Fenster oder Türen, der Raumgröße und Wärmezirkulation im Raum unterschiedlich sein. Bei der Verwendung in der Nacht wird die Helligkeit der Digitalanzeige automatisch gedimmt.

Wärmeübertragung und erwärmt die Umgebung. Ihr größter Vorteil ist, dass sie sich in kürzester Zeit aufwärmen, wenig Platz einnehmen und Leichtbauelemente sind. Der Lack von IVIGO Standheizkörpern enthält auf keinsten Weise für Menschen schädliche Chemikalien.

1. Gehäuse
2. Vordere Abdeckung
3. Temperaturregler und Einstelltaste
4. Resistenz
5. Sicherheitstemporegler (im Gerät)
6. Umkippsicherung (im Gerät)
7. Ein/Aus Netzschalter (P)
8. Kabel mit Stecker

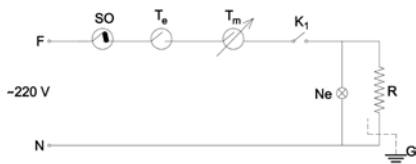


Digitale Standheizkörper

Typ	EPK 4550E05	EPK 4550E07	EPK 4570E10	EPK 4570E15	EPK 4590E20	EPK 4590E25
Länge mm	450	450	450	450	450	450
Breite mm	500	500	700	700	900	900
Tiefe mm	80	80	80	80	80	80
Gewicht kg	5.3	5.3	6.8	7.1	8.8	9.2
Elektrische Leistung W	460-550	685-820	910-1085	1370-1630	1825-2150	2280-2720
Spannung V	220-240	220-240	220-240	220-240	220-240	220-240
Strom A	2.17	3.26	4.34	6.52	8.69	10.86
Frequenz Hz	50-60	50-60	50-60	50-60	50-60	50-60
Elektronischer Raumtemperaturregler	Standard	Standard	Standard	Standard	Standard	Standard
Energiesparmodul (Programmierung)	Standard	Standard	Standard	Standard	Standard	Standard
Ein/Aus-Schalter	Standard	Standard	Standard	Standard	Standard	Standard
Kabellänge m	2	2	2	2	2	2
Schutzhülle	I	I	I	I	I	I
Temperaturregler zum Überhitzungsschutz	Standard	Standard	Standard	Standard	Standard	Standard
Mechanische Kontrolle für Temperaturregler	-	-	-	-	-	-
Umkippsicherung	Standard	Standard	Standard	Standard	Standard	Standard
Energieverbrauchsanzeige	Standard	Standard	Standard	Standard	Standard	Standard
Umgebungstemperaturanzeige	Standard	Standard	Standard	Standard	Standard	Standard
Plastikständer	Standard	Standard	Standard	Standard	Standard	Standard
Wandmontage	Standard	Standard	Standard	Standard	Standard	Standard
Farbauswahl	Weiß	Weiß	Weiß	Weiß	Weiß, Inoks, Holzmuster, Glas, Matte	Weiß, Inoks, Holzmuster, Glas, Matte
Des Sicherheitsschlüssels	Optional	Optional	Optional	Optional	Optional	Optional



Bild 3. Manuel
(Hand) kontrollierte
Standheizkörper,
Stromlaufplan



F: Phase

N: Null-Leiter

SO: Umkippschalter

Te: Sicherungstemperaturregler

Tm: Manuell kontrollierter

Temperaturregler

Ne: Neonlampe

R: Resistenz

G: Erdung

K1: Öffnen-Schließen

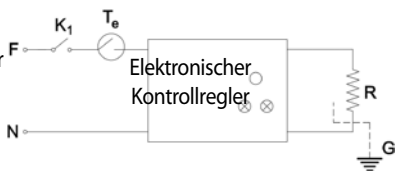


Bild 4. Elektronisch kontrollierte
Standheizkörper, Stromlaufplan

Auswahl der elektrischen Standheizkörper

Modell	Empfohlene Wärmelast (watt)	Baugröße (m2)
EPK 4550	500	3 - 6
EPK 4550	750	4 - 9
EPK 4570	1000	6 - 12
EPK 4570	1500	9-17
EPK 4590	2000	12 - 24
EPK 4590	2500	14-28

Außentemperatur wurde als 8-10 Grad angenommen. Die Wärmelast ist von Faktoren wie Außentemperatur, Wärmeisolierung des Raumes, Anzahl von Türöffnen und - schließen pro Tag abhängig. Die Zahlen in der angeführten Tabelle sind für durchschnittliche Gegebenheiten gültig; deswegen sollte bei der Berechnung der Heizungsleistung die genannten Faktoren mit in die Berechnung zu ziehen.



2. MONTAGEANLEITUNG

Wandmontage

1. Packung öffnen und Standheizkörper mit Schutzfolie aus dem Karton entnehmen. Schutzfolie entfernen, dabei Gerät nicht beschädigen und Aufhängehaken am Gerät spreizen und lösen.

2. Damit das Stromkabel nicht auf Spann gebracht wird, sollte die Entfernung des Gerätes zur Steckdose richtig abgemessen werden. Nach Auswahl des richtigen Standortes werden die für die Montage nötigen Löcher nach den Abmessungen in Bild 7 markiert. Für diesen Schritt können die Aufhängehaken in Bild 5 als Schablone benutzt werden. Dazu Aufhängehaken an die Wand pressen und die ovale Öffnungen mit einem Bleistift so markieren, dass Standheizkörper (wünschenswert) mindestens 100 mm, max 200 mm vom Fußboden steht.

Damit das Gerät effizient Laufen kann, sollte auf die Mindestabstände unten, oben und an den Seiten geachtet werden. (Bild 6)

3. Nach den Markierungen, Löcher mit einer Bohrspitze von 9 mm Durchmesser bohren und unter Montagmaterialien befindliche Plastikdübel in diese Löcher einführen.

4. Aufhängehaken mit bestehenden Schrauben an die Wand fixieren.

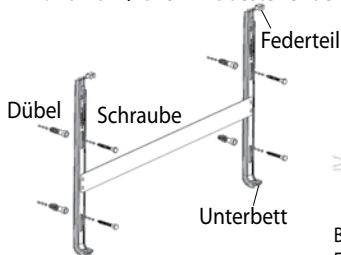


Bild 5. Aufhängehaken

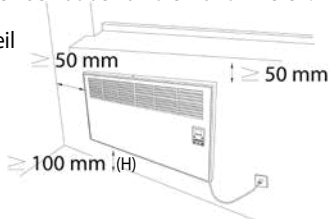
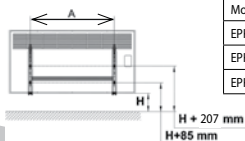


Bild 6. Mindestabstände für eine effizient Funktionstüchtigkeit des Gerätes

Bild 7. Lochzentrierung



Modelle	A	H (min/max)
EPK4550	280 mm (28 cm)	100/200 mm
EPK4570	400 mm (40 cm)	
EPK4590	600 mm (60 cm)	

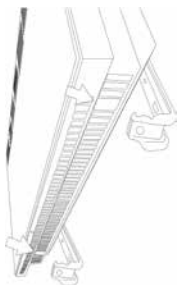


Bild 8. Aufsetzen der Heizung auf unteren Haken

5. Unterer Teil auf der Hinterseite der Standheizkörper auf die unteren Plastikelemente der Aufhängehaken (mit i gezeit) aufsetzen. (↓)

6. Danach wird die Feder des Aufhängehakens gedehnt und die Nase durch die Fugen der Aufhängbleche auf der oberen Seite des Gerätes geführt; mit dem Loslassen der Federelemente ist das Gerät an die Wand fixiert.



Bild 10. Befestigung des oberen Hakens, Hinteransicht

Hinweis: Falls aus irgendeinem Grund die elektrische Standheizkörper von ihrem Platz entfernt werden muss, werden die Federelemente gedehnt und von den Fugen zurückgezogen und das Gerät nach vorne gekippt. Danach kann es von beiden Seiten gehoben werden.

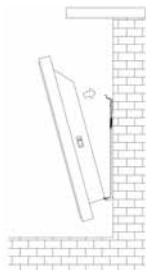


Bild 9. Befestigung des oberen Hakens an der Heizung

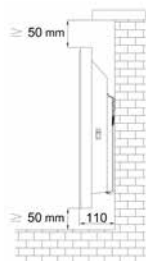


Bild 11. Abmessungen der Standheizkörper in montierter Stellung



Ständerbetrieb

- Packung öffnen und Standheizkörper aus dem Karton entnehmen und Schutzfolie vom Gerät entfernen. Bei Ständerbetrieb sind die Plastikständer in der Packung enthalten.
- Bei Ständerbetrieb der elektrischen Standheizkörper, wird die Heizung auf den Kopf gestellt und die Aussparung am Plastikständer wie in Abb. A angeführt in den Schlitz unter der Heizung eingeführt (1), der Ständer in Pfeilrichtung (2) gedreht und an die Unterseite der Heizung montiert.
- Plastikständer werden mit Hilfe eines Schraubendreher durch Schrauben fixiert. (5)
- Das Gerät wird wieder in die richtige Stellung gebracht, auf die Ständer gesetzt und ist Betriebsbereit. (6)

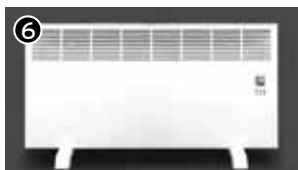



Abbildung A



3. BEDIENUNGSANLEITUNG

Inbetriebnahme Von Manuell (Hand)


Kontrollierte Standheizkörper

Stecker in eine geerdete Steckdose stecken. Netzschalter  auf der rechten Seite des Gerätes auf Ein-Stellung bringen. Gerät ist eingeschaltet.

Wärmegrad Regulieren

Die Temperatureinstellung wird Mithilfe der auf der Hinterseite der elektrischen Standheizkörper befindlichen Taste zur Temperaturregelung durchgeführt.

Gerät Ausschalten

Beim Ausschalten der elektrischen Standheizkörper wird zuerst der Netzschalter  betätigt, danach die Stecker von der Steckdose entfernt.

ACHTUNG: Vor Inbetriebnahme des Gerätes bitte des Teil (vor Inbetriebnahme der elektrischen Standheizkörper au achtende Hinweise und Sicherheitshinweise) lesen.



Abb. 12. Regeltaste des Temperaturreglers

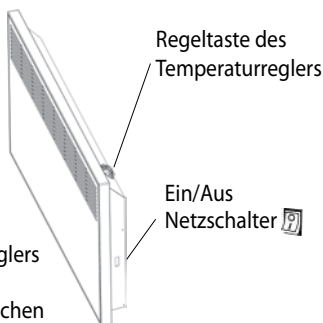


Abb. 13. Lasten der manuelle elektrischen Standheizkörper



Digitale Elektrische Standheizkörper

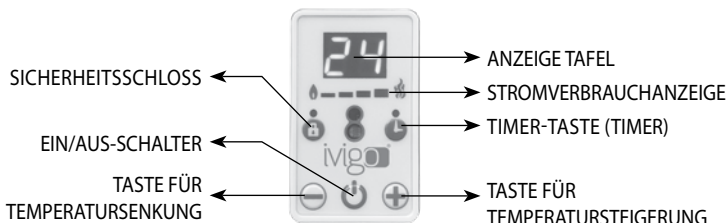


Abb. 14. Elektronische Bedienungseinheit

Gerät Einschalten

Stecker in eine geerdete Steckdose stecken. Netzschalter (🔌) auf der rechten Seite des Gerätes (siehe Abb. 1) auf „Ein“ (Netzschalter in „I“-Stellung) bringen. Ein/Aus-Schalter (🔌) für kurze Zeit betätigen. Gerät wird eingeschaltet. Beim Einschalten ist auf der Anzeigetafel (23) die Umgebungstemperatur zu sehen.

HINWEIS: Das Video für den Gebrauch des Produktes ist unter der Adresse www.ivigo.com oder mit den Suchwörter „vigo/ivigo Heizung Video“ über Suchmotoren zu finden.

Temperatursteigerung und-senkung

Zur Temperatursteigerung oder -senkung den jeweiligen Taste auf der Bedienungseinheit (zur Steigerung +, zur Senkung -) gedrückt halten, bis der erwünschte Temperaturgrad erreicht ist. Da die Umgebungstemperatur nicht unmittelbar den eingestellten Temperaturgrad erreichen kann, wird auf der Anzeigetafel für eine bestimmte Zeit nicht die erwünschte sondern die tatsächliche Umgebungstemperatur angezeigt. Das Gerät wird die Leistung so lange automatisch steigern bzw. reduzieren bis der erwünschte Temperaturgrad erreicht ist. (siehe Stromverbrauchsanzeige).



Einstellung des Timers

Verzögertes Einschalten Programmieren

Die Programmierung umfasst eine Zeitspanne von achtundvierzig (48) Stunden. Der programmierbare Datenspeicher kann 48 Stunden nicht überschreiten, eine Überregelung stellt die Anzeige wieder auf null. Anwendungsbeispiel: Wenn Sie morgens zur Arbeit fahren, möchten Sie, dass das Gerät vor Ihrer Rückkehr automatisch läuft.

Zuerst sicherstellen, dass das Gerät ans Netz angebunden ist und der Netzschalter (🔌) (siehe Abb. 1) eingeschaltet (Netzschalter des Gerätes in „I“-Stellung) ist, der Ein/Aus-Schalter (🔌) jedoch auf „Aus“ steht. Bevor Ein/Aus-Schalter betätigt wird, Timer-Taste (🕒) drücken. Taste solange gedrückt halten, bis die erwünschte Stundenzahl ab die das Gerät laufen soll auf der Anzeige erscheint. Nach der Einstellung wird auf der Anzeigetafel ein Warnlicht zu sehen sein, das solange brennt, bis das Gerät automatisch einschaltet. Die Heizung wird nach Verstreichen der ausgewählten Dauer automatisch eingeschaltet und erwärmt die Umgebung.

Falls durch den Benutzer eine inkorrekte Eingabe gemacht wird, kann durch das wiederbetätigen des Ein/Aus-Schalters eine neuer Einstellung vorgenommen werden.

Verzögertes Ausschalten Programmieren

Diese Eigenschaft bestimmt die Dauer, nach dem das Gerät automatisch ausgeschaltet werden soll. Die Dauer der Ausschalverzögerung des Gerätes ist maximal 8 Stunden.

Während des Betriebes Timer-Taste (🕒) solange gedrückt halten, bis die erwünschte Stundenzahl ab die das Gerät automatisch ausschalten soll auf der Anzeige erscheint. Nach der Einstellung wird auf der Anzeigetafel ein Warnlicht zu sehen sein. Dieses Licht ist bis zum automatischen Ausschalten des Gerätes aktiv und auf der Anzeigetafel erscheint eine Zahl (Uhr), nach deren ablaufen das Gerät automatisch ausschaltet.

Hinweis: Falls durch den Benutzer eine inkorrekte Eingabe gemacht wird, kann durch das wiederbetätigen des Ein/Aus-Schalters (🔌) eine neuer Einstellung vorgenommen werden.


Sicherheitsschloss


Während des Betriebes Sicherheitsschloss (🔒) für kurze Zeit (ca. 3-4 Sek.) gedrückt halten; auf dem Bildschirm der Anzeigetafel erscheint „LO“. Nach dieser Einstellung stehen die Tasten der Bedienungseinheit außer Funktion. Um die Tasten der Bedienungseinheit wieder zu aktivieren, Sicherheitsschloss (🔒) für kurze Zeit (ca. 3-4 Sek.) gedrückt halten bis „UL“ auf dem Bildschirm der



Anzeigetafel zu sehen ist. Tasten sind wieder aktiv.

Gerät Ausschalten

Das Gerät wird ausgeschaltet Um das Gerät auszuschalten, Ein/Aus-Schalter für 3-4 Sekunden betätigen. Das Gerät kann auch über den Netzschalter  ausgeschaltet werden.

Hinweis: Falls es bei einem Gerät mit verzögerter Einschalt- bzw. Ausschalteneinstellung zu einem eventuellen Stromausfall kommen sollte, speichert das Gerät die jeweiligen Daten und arbeitet mit dem Ende des Stromausfalles normal weiter. Um das Programm zu beenden, bitte Ein/Aus-Schalter  ausschalten.

Exclusive Key Lock (Optional)

New Product



Your convector heater is paired with the Exclusive Lock Key and allows locking of the temperature setting. In public places with multi user access or in private living spaces, max. room temperature shall be at your control.

1. The temperature setting buttons on your request.
2. Even though the users change, you control the max. ambient temperature.
3. The key can be paired with multiple units.



4. PFLEGE UND WARTUNG

Standheizkörpern der Marke IVIGO sind so konzipiert, dass sie wartungsfrei für Jahre laufen können. Für Reinigung keinesfalls lösliche-scheuernde Flüssig- bzw. Trockenreiniger anwenden. Für die Reinigung aller Modelle ein weiches Tuch benetzen. Nur das Display mit Bildschirmreinigungsmittel und einem weichen und benetzten Tuch abwischen. Falls der Verdacht besteht, dass das Gerät ein Problem hat, IVIGO Kundenservice-Hotline benachrichtigen.

Hinweis: Gerät bei jeglicher Art von Reinigung und Wartung ausschalten, Stecker vom Netz entfernen.



5. REGELN ZUM TRANSPORT

1. Produkt beim Transport und bei der Montage gegen Stöße und Schläge schützen.
2. Beim Stapeln müssen die Packungen in einem trockenen Raum, auf passenden Transportpaletten und höchstens vier aufeinander gesetzt werden.
3. Beim Transport auf die Transporthinweise auf der Packung achten.
4. Originale Packung für weitere Transportfälle aufbewahren.
5. Falls die Originalpackung nicht mehr zu finden ist, müssen Maßnahmen zum Schutz der Außenseiten der Standheizkörper gegen eventuelle Stöße getroffen werden.



6. PRAKTISCHE UND NÜTZLICHE INFORMATIONEN

1. Die Weltgesundheitsorganisation empfiehlt als Raumtemperatur mindestens 18°C, nachts mindestens 16°C. Für pflegebedürftige Kinder, Senioren und Kranke wird eine Mindesttemperatur von 20°C empfohlen.
2. Für eine effiziente Funktionstüchtigkeit genügend Luftraum um das Gerät lassen.
3. Beim Verlassen der Wohnung für mehr als 4 Stunden, sollte die Temperatur gesenkt werden.



7. GARANTIEBEDINGUNGEN

1. Die Dauer der Garantie beginnt mit der Lieferung des Produktes und läuft für 3 Jahre.
2. Alle Einzelteile des Gerätes liegen in der Haftung unserer Firma.
3. Bei Schäden die bei einer der Gebrauchsanleitung widrigen Anwendung des Gerätes entstanden sind, liegen außerhalb der Garantiehafung.

Diese von Fa. MASTAŞ MAKİNA KALIP SANAYİ VE TİCARET A.Ş. gewährleisteten Garantiehafungen sind, bei Schäden die bei einer der Gebrauchsanleitung widrigen Anwendung des Gerätes entstanden sind und in folgenden Fällen ungültig:

1. Beschädigungen des Registerbelegs (Aufkleber) und des Garantiescheins,



2. Schäden und Störungen die bei einer Anwendung entstanden sind die in Widerspruch mit den Regeln der Gebrauchsanleitung sind und/oder das Gerät zweckentfremden,
3. Schäden und Störungen die bei einer Reparatur bzw. Wartung durch unqualifiziertes Personal durchgeführt wurden,
4. Schäden und Störungen die nach Lieferung des Produktes durch Außeneinwirkungen (Stöße, Kratzer, Brüche) oder chemischen Faktoren während Transport, Ent- und Beladung, Lagerung entstanden sind,
5. Schäden und Störungen durch Unter- bzw. Überspannung, durch falsch ausgelegte oder unregistrierte Stromleitungen und durch Gebrauch unter einer anderen Spannung als die auf dem Produktaufkleber stehender,
6. Schäden und Störungen durch Brand und Blitzeinschlag,
7. Schäden die durch den Reparatüreingriff von unqualifiziertem Personal entstanden sind. Falls eine Änderung auf dem Garantieschein durchgeführt, die originale Seriennummer des Gerätes entfernt oder gefälscht wurde, verliert die Garantiehaftung ihre Gültigkeit.

The seller, dealer or the agency from where the appliance is purchased is responsible for stamping the certificate of warranty and issuing it to the customer. The Guarantee is valid only for the time stated on the back side of this certificate and the breakdowns of the product. The Guarantee certificate will be null and invalid in case of any alterations thereon and if the original serial number on the product is removed or altered.

BEVOR SIE MIT IHREM HÄNDLER IN KONTAKT TRETEN,

VERGEWISSERN SIE SICH, DASS:

1. Der Netzstecker des Produktes richtig gesteckt ist,
2. Riss oder Quetschung des Netzkabels entstanden ist,
3. Die Steckdose unter Spannung steht,
4. Der Netzschalter (🔌) in Ein-Stellung (I) steht.
5. Falls all diese Schritte richtig durchgeführt worden sind und ihr Gerät nach 3-4 sekündiger Betätigung des Ein/Aus-Schalters auf der Bedienungseinheit trotzdem nicht funktioniert, kontaktieren Sie bitte ohne weiteren Eingriff ihren registrierten Händler.

Herstellende Firma: MASTAŞ Makina Kalıp Sanayi ve Ticaret A.Ş.
Nilüfer Bulvarı No: 3 NOSAB, Bursa / Türkiye

1976
до сегодня

ЭЛЕКТРИЧЕСКИЙ ПАНЕЛЬНЫЙ КОНВЕКТОР

ivigo[®]
ivigo.com

МОДЕЛИ:

РУЧНОЙ

ЦИФРОВОЙ

ЕРК4550М05 ЕРК4550Е05

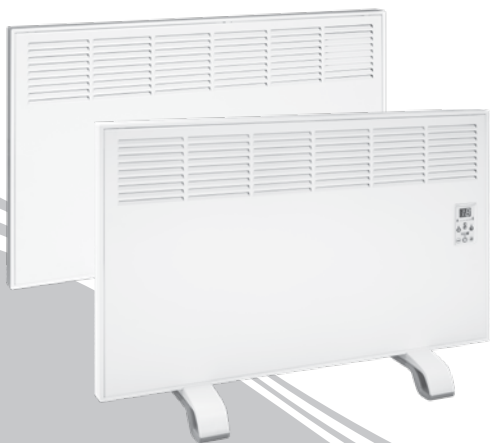
ЕРК4550М07 ЕРК4550Е07

ЕРК4570М10 ЕРК4570Е10

ЕРК4570М15 ЕРК4570Е15

ЕРК4590М20 ЕРК4590Е20

ЕРК4590М25 ЕРК4590Е25





ЭКОЛОГИЧЕСКАЯ ПОЛИТИКА

IVIGO обязуется;

- Мы стремимся выполнять требования законодательства
- Улучшать все исполнения касающихся окружающую среду,
- Стараемся свести к минимуму отходы сырья, обезвреживать их и вторично использовать в технологическом процессе, продукты не подлежащие вторичной переработке утилизируются современным методом.
- Мы ответственно используем энергию, сырье, природные ресурсы.
- Мы наставляем наших посредников и поставщиков на тему окружающей среды.
- Мы проводим обязательные консультации с заинтересованными сторонами, работниками фирмы, их семьями и организациями.

произведено в соответствии стандарта
TS EN 60335-2-30: 2011 A11: 2012



Scan me

Уважаемые покупатели,



Просим Вас внимательно прочитать руководство по эксплуатации для эффективного использования изделий, а так же просим сохранить ее на будущее:

1. При покупке изделия не забудьте проверить правильность заполнения гарантийного талона продавцом и наличия печати.
2. Изделие получена рекламой, обратитесь в ближайший сервис за оформлением и подтверждением гарантийного талона.
3. В современном производстве прибор прошел требовательный контроль на качество. Внимательно прочитайте инструкцию перед началом использования конвектора, сохраните инструкцию на будущее.
4. Пожалуйста, обращайтесь в службы поддержки покупателей, в необходимости сервиса для прибора.
5. Прибор не работает при первом включении или есть дефект, обращайтесь в ближайший сервис или в службу информационной и технической поддержки фирмы.
6. При использовании по нормативам руководства, срок эксплуатации 10 лет.



ΟΔΗΓΙΕΣ ΑΣΦΑΛΕΙΑΣ

- Электрический Панельный Конвектор надо включать в электросеть (АС) переменного тока с напряжением 220-240 V, указанного на корпусе прибора.
 - Вставьте вилку Электрического Панельного Конвектора в заземленную розетку. Из за неправильного использования прибора фирма не несет ответственности.
 - Не пользуйтесь Электрическим Панельным Конвектором, если он упал или наклонился на бок. Включайте только тогда, когда находится на ровном вертикальном положении.
 - Проверьте сохранность конвектора после вскрытия амбалажа, есть ли есть неполадка, обращайтесь в центр, продавший Вам товар или к дилеру с гарантийным талоном и чеком.
 - Будьте внимательны при использовании напольного Электрического Панельного Конвектора, поверхность пола должна быть ровной.
 - Обязательно вынимайте вилку прибора из розетки, если не собираетесь использовать его в ближайшее время.
 - Кабель Электрического Панельного Конвектора не должен валяться под ногами. Можно упасть, спотыкнувшись.
 - Оберегайтесь ударов и зарापин при переносе и монтажа Электрического Панельного Конвектора.
 - Запрещается эксплуатация Электрического Панельного Конвектора в помещениях где находится и хранятся легковоспламеняющиеся вещества (бензин, растворители и т.п).
 - На прибор не должны попадать брызги и не нужно очищать водой. Оберегайтесь удара электрическим током.
 - Берегите Электрический Панельный Конвектор от перепада напряжения. Не тяните за шнур, а возьмите за вилку, когда вытаскиваете из сети.
 - При включении Электрического Панельного Конвектора не трогайте мокрыми руками. Всегда следите за вашими руками до включения прибора.
 - Ремонт и вскрытие корпуса Электрического Панельного Конвектора может производить только квалифицированный электромеханик и детям, другим персонам, которые не в состоянии пользоваться устройством с соблюдением мер предосторожности, запрещается пользоваться прибором.
- Будьте внимательны и предосторожны к детям, чтобы они не могли играть с прибором.
-



- Обязательно должны соблюдаться актуальные нормы для соединительного шнура и правила устройства электроустановок.
- Берегите каналы Электрического Панельного Конвектора от попадания инородных веществ, от возможного удара эл.током.
- Минимальное расстояние прибора от мебели, одежды и т.п 1 м.
- При использовании удлинителя для Электрического Панельного Конвектора соблюдайте все меры предосторожности.
- Шнур Электрического Панельного Конвектора не должен проходить через ковёр или палас.
- Не перегружайте эл.сеть больше одного прибора.
- Для перемещения Электрического Панельного Конвектора сначала выключите его, подождите до остывания. После остывания можете перенести его.
- Во время работы поверхность Электрического Панельного Конвектора нагревается. Не касайтесь поверхности конвектора, вероятность ожога.
- Прибор запрещается располагать непосредственно вблизи ванны, умывальника, бассейна.
- При работе Электрического Панельного Конвектора соблюдайте все противопожарные меры безопасности.
- Закрытое пространство перед конвектором или закрытие его шторами, приводит к ухудшению теплоотдачи и гигиенических характеристик прибора. Минимальное расстояние прибора от предмета 0, 50 м.
- Советуем регулярно чистить(в год не менее двух раз)пылесосом решетки нижней части и на поверхности панеля Электрического Конвектора.
- Не советуем использовать Электрический Конвектор в пыльной и интенсивно курящей среде.
- Не пользуйтесь Электрическим Панельным Конвектором, если у него поврежден шнур питания и его нужно заменить. Обращайтесь в центр, продавший Вам товар или к дилеру.
- Внимание, если розетка сильно нагрета, испорчена немедленно выключите прибор из электросети. Сильный нагрев указывает на неполадку розетки. Вызовите сантехника.

СОДЕРЖАНИЕ



**1. ВВЕДЕНИЕ И ОБЩИЕ ТЕХНИЧЕСКИЕ
ХАРАКТЕРИСТИКИ** 73



2. ИНСТРУКЦИИ ПО МОНТАЖУ 78



3. ИНСТРУКЦИЙ ИСПОЛЬЗОВАНИЯ 81



4. ОЧИСТКА И ОБСЛУЖИВАНИЕ 84



5. СВЕДЕНИЯ О ТРАНСПОРТНЫХ ПЕРЕВОЗКАХ 85



6. ПРАКТИЧНАЯ И ПОЛЕЗНАЯ ИНФОРМАЦИЯ 85



7. ГАРАНТИЙНЫЕ ОБЯЗАТЕЛЬСТВА 85



1. ВВЕДЕНИЕ И ОБЩИЕ ТЕХНИЧЕСКИЕ ХАРАКТЕРИСТИКИ

ПАНЕЛЬНЫЙ КОНВЕКТОР С РУЧНОЙ РЕГУЛИРОВКОЙ

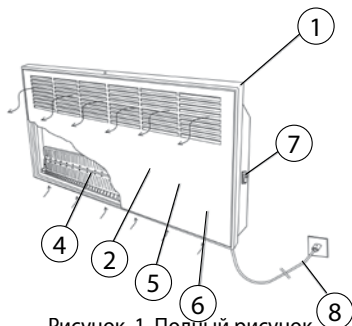
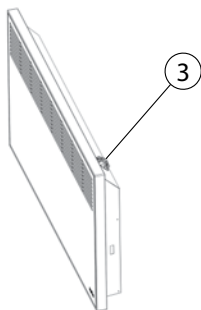



Рисунок 1. Полный рисунок электрического конвектора с ручной регулировкой.



Корпус и передняя крышка Электрического Панельного Конвектора IVIGO произведены из высококачественного холодного стального листа. Алюминиевый резистанс внутри прибора нагревает при помощи крылышек. Холодный поток воздуха проходит через нижние каналы, нагревается через резистанс, нагретый воздух выходит через верхние решётки. Происходит естественная конвекция воздуха и обогрев помещения. Электрические Панельные Конвекторы нагреваются за короткое время, по размерам занимают мало места и очень легкие-самые наилучшие превосходства.

Краска не содержит химических веществ, вредных для здоровья человека.

1. Корпус
2. Передняя крышка
3. Термостат и регулировка
4. Резистанс
5. Воспринимающий окружающей температуры (встроенный)
6. Предохранительный термостат
7. Вкл.\Выкл. 
8. Кабель со штепселем



ТЕХНИЧЕСКИЕ ХАРАКТЕРИСТИКИ

Панельный Конвектор С Ручной Регулировкой						
ТИП	EPK 4550M05	EPK 4550M07	EPK 4570M10	EPK 4570M15	EPK 4590M20	EPK 4590M25
Длина мм	450	450	450	450	450	450
Ширина мм	500	500	700	700	900	900
Глубина мм	80	80	80	80	80	80
Вес кг	5.3	5.3	6.9	7.2	9	9.2
Мощность Ватт	460-550	685-820	910-1085	1370-1630	1825-2150	2280-2720
Напряжение Вольт	220-240	220-240	220-240	220-240	220-240	220-240
Эл.ток А	2.17	3.26	4.34	6.52	8.69	10.86
Частота Гц	50-60	50-60	50-60	50-60	50-60	50-60
Контроль цифрового показателя	-	-	-	-	-	-
Модуль режима работы энергии (Программирование)	-	-	-	-	-	-
Вкл\Выкл	Стандарт	Стандарт	Стандарт	Стандарт	Стандарт	Стандарт
Длина кабеля м	2	2	2	2	2	2
Класс защиты	I	I	I	I	I	I
Предохранительный термостат	Стандарт	Стандарт	Стандарт	Стандарт	Стандарт	Стандарт
Механический контроль термостата	Стандарт	Стандарт	Стандарт	Стандарт	Стандарт	Стандарт
Показатель электроэнергии	-	-	-	-	-	-
Цифровой показатель температуры	-	-	-	-	-	-
Plastic Legs	Стандарт	Стандарт	Стандарт	Стандарт	Стандарт	Стандарт
Wall Mounting Kit	Стандарт	Стандарт	Стандарт	Стандарт	Стандарт	Стандарт
Выбор Цвета	Белый	Белый	Белый	Белый	Белый, Цвет дерева	Белый, Цвет дерева



ЦИФРОВОЙ ПАНЕЛЬНЫЙ КОНВЕКТОР

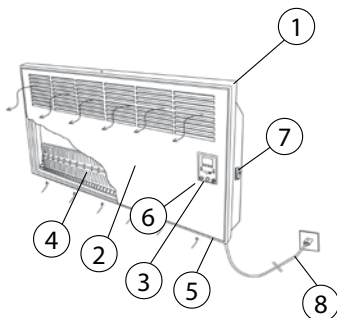



Рисунок 2. Полный рисунок электрического конвектора с цифровым показателем

Корпус и передняя крышка Электрического Панельного Конвектора IVIGO произведены из высококачественного холодного стального листа. Алюминиевый резистанс внутри прибора нагревает при помощи крылышек. Холодный поток воздуха проходит через нижние каналы, нагревается через резистанс, нагретый воздух выходит через верхние решётки. Происходит естественная конвекция воздуха и обогрев помещения. Электрические Панельные Конвекторы нагреваются за короткое время, по размерам занимают мало места и очень легкие-самые наилучшие превосходства.

Краска не содержит химических веществ, вредных для здоровья человека.

1. Корпус
2. Передняя крышка
3. Термостат и регулировка
4. Резистанс
5. Воспринимающий окружающей температуры (встроенный)
6. Предохранительный термостат
7. Вкл.\Выкл. 
8. Кабель со штепселем



*For portable models



Рисунок 3. Схема электрического цикла Панельного Конвектора с ручной регулировкой



F: Фаза
 N: Нейтральное
 So: Предохранитель
 Те: Предохранительный термостат
 Тм: Ручной Контролируемый Термостат
 Ne: Неоновая лампа
 R: Сопротивление
 G: Заземление
 K1: Вкл\Выкл



Рисунок 4. Схема электрического цикла Панельного Конвектора с цифровым показателем

Простой выбор модели электрического конвектора

Модель	Рекомендуемая сила мощности нагревателя (watt)	Площадь помещения (m2)
EPK 4550	500	3 - 6
EPK 4550	750	4 - 9
EPK 4570	1000	6 - 12
EPK 4570	1500	9-17
EPK 4590	2000	12 - 24
EPK 4590	2500	14-28

В таблице выбора модели температура внешней среды была принята во внимание 8-10 градусов. Нужная температура зависима от внешней температуры, от изоляции комнаты, от количества использования входной двери. Данные примеры в таблице средние, нужно принять в счёт все расчеты с таблицы для силы нагревателя.



Цифровой Панельный Конвектор

ТИП	EPK 4550E05	EPK 4550E07	EPK 4570E10	EPK 4570E15	EPK 4590E20	EPK 4590E25
Длина мм	450	450	450	450	450	450
Ширина мм	500	500	700	700	900	900
Глубина мм	80	80	80	80	80	80
Вес кг	5.3	5.3	6.8	7.1	8.8	9.2
Мощность Ватт	460-550	685-820	910-1085	1370-1630	1825-2150	2280-2720
Напряжение Вольт	220-240	220-240	220-240	220-240	220-240	220-240
Эл.ток А	2.17	3.26	4.34	6.52	8.69	10.86
Частота Гц	50-60	50-60	50-60	50-60	50-60	50-60
Контроль цифрового показателя (Программирование)	Стандарт	Стандарт	Стандарт	Стандарт	Стандарт	Стандарт
Вкл\Выкл	Стандарт	Стандарт	Стандарт	Стандарт	Стандарт	Стандарт
Длина кабеля м	2	2	2	2	2	2
Класс защиты	I	I	I	I	I	I
Предохранительный термостат	Стандарт	Стандарт	Стандарт	Стандарт	Стандарт	Стандарт
Механический контроль термостата	-	-	-	-	-	-
Показатель электроэнергии	Стандарт	Стандарт	Стандарт	Стандарт	Стандарт	Стандарт
Цифровой показатель температуры	Стандарт	Стандарт	Стандарт	Стандарт	Стандарт	Стандарт
Plastic Legs	Стандарт	Стандарт	Стандарт	Стандарт	Стандарт	Стандарт
Wall Mounting Kit	Стандарт	Стандарт	Стандарт	Стандарт	Стандарт	Стандарт
Выбор Цвета	Белый	Белый	Белый	Белый	Белый, Серебристо-белый, Цвет дерева, Зеркальный, Black Matte	Белый, Серебристо-белый, Цвет дерева, Зеркальный, Black Matte
Exclusive Key Lock	Optional	Optional	Optional	Optional	Optional	Optional



2. ИНСТРУКЦИИ ПО МОНТАЖУ

1. Вскройте коробку, достаньте прибор вместе с предохранительной упаковкой. Очень осторожно, не причиняя вреда прибору, срежьте полиэтилен и отсоедините монтажный кронштейн от прибора.

2. Нельзя монтировать Электрический Конвектор непосредственно под электророзеткой, лучше всего расположить недалеко от розетки. После выбора удобного местоположения для конвектора по Рисунок 7', соблюдая отступы, приступите к измерению для сверления. Используйте Рисунок 5' и монтажный кронштейн в качестве шаблона. Для этого положите кронштейн лицевой стороной вниз и сделайте отметку карандашом, соблюдая минимальное расстояние от пола менее чем 100 мм. Для долгого срока службы конвектора соблюдайте боковые, верхние, нижние отступы (Рисунок 6.)

3. При помощи $\varnothing 9$ мм дреля сделайте отверстие на стене и среди комплектующих найдите пластиковый дюбель, прибейте его в отверстия.

4. Используйте монтажный кронштейн в качестве шаблона и наметьте отверстия для сверления.

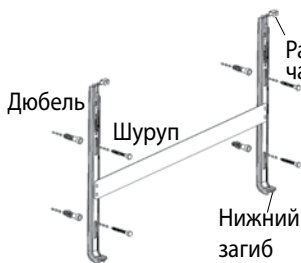


Рисунок 5. Подвижное крепление

МОДЕЛЬ	A	H (min/max)
ЕРК4550	280 mm (28 cm)	100/200 mm
ЕРК4570	400 mm (40 cm)	
ЕРК4590	600 mm (60 cm)	

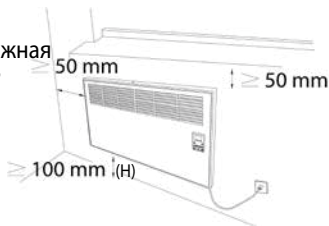


Рисунок 6. Допустимое расстояние

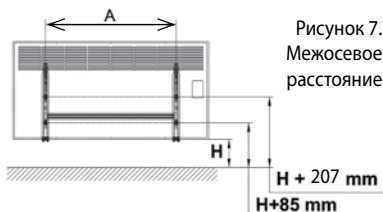


Рисунок 7. Межосевое расстояние

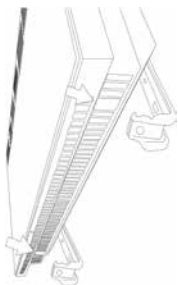


Рисунок 8.
Фиксирование
нижней части
конвектора



Рисунок 10.
Фиксирование
верхней части
конвектора, вид
сзади

5. Нижнюю часть электрического панельного конвектора навесьте на монтажный кронштейн где (↓) стрелка указывает для фиксации.

6. Из монтажного кронштейна на полосе при помощи провода (есть в коробке) или подходящего инструмента вытаскивается крючок и затем прижимается до щелчка.

Примечание: Если хотите снять конвектор с горизонтально выверенных кронштейнах, закрепленных на стене, то потяните одновременно за крючками кронштейна, наклоните конвектор к себе. Держа крепко за края конвектора поднимите его.

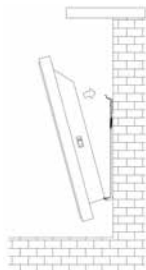


Рисунок 9.
Фиксирование
верхней части
конвектора

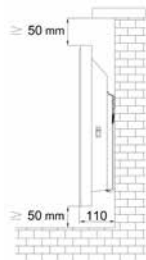


Рисунок 11.
Полный вид
расстояний
готового
монтажа
прибора



Подставка для установки на пол

- Вскройте коробку, достаньте прибор вместе с предохранительной упаковкой.
- Электрические панельные конвекторы для напольного использования следует изначально установить ножки напольный фиксированный с пластиковой накладкой ножки Рисунок А, выступы в ножках должны совпасть с выемками внизу конвектора (1) а затем ножки двигаются до тех пор, пока задняя часть не упрется в выступ на ножке (2).
- При помощи отварки завинтите шуруп на ножках с пластмассовой накладкой (5).
- Переверните прибор, поставьте на пол, приступите к эксплуатации. (6)

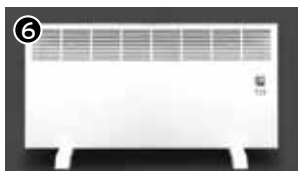
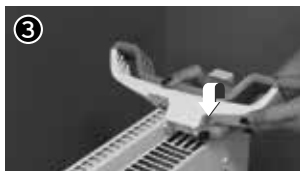


Рисунок А



3. ИНСТРУКЦИЙ ИСПОЛЬЗОВАНИЯ

Руководство по работе электрического конвектора с ручной регулировкой

Для работы включите сетевую вилку в заземленную розетку. Кнопку Вкл / Выкл на правой стороне прибора нажмите на Вкл. Конвектор включится.

Повышение и уменьшение температуры

При помощи ручной регулировки повышения и уменьшения температуры, расположенного на задней стороне конвектора с помощью кнопки Вкл /Выкл, можно регулировать любую температуру. Как показано ниже, поворотом руки вправо-влево термостата можно контролировать набор короткого или длительного периода времени.

Выключение

Кнопку Вкл / Выкл на правой стороне прибора нажмите на Выкл. После вытащите вилку из розетки.

Примечание: Просим Вас внимательно прочитать руководство (отделы ПРАКТИЧНАЯ и ПОЛЕЗНАЯ ИНФОРМАЦИЯ, ПРЕДУПРЕЖДЕНИЯ ПО БЕЗОПАСНОСТИ) до использования конвектора.



Рисунок 12. Основной регулятор термостата

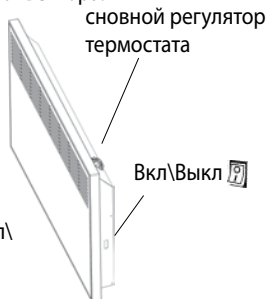


Рисунок 13. Вкл\Выкл с ручной регулировкой



Инструкция Использования Электрического Панельного Конвектора

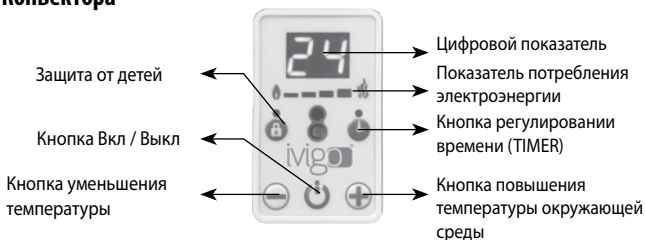


Рисунок 14. Блок управления

Для работы конвектора включите сетевую вилку в заземленную розетку. Кнопку Вкл / Выкл на (🔌) правой стороне прибора нажмите на Вкл. Несколько секунд нажмите на кнопку Вкл / Выкл (🔌) Конвектор включится. При включении на Цифровой Панели увидите цифровой показатель температуры.

Нота: На веб сайте www.ivigo.com можете просмотреть видео ролик как использовать товар и в поисковых системах найти наш ролик "ivigo/ivigo конвекторный обогреватель"

Повышение и уменьшение температуры:

При помощи кнопок повышения и уменьшения, расположенных с правой и с левой стороны кнопки Вкл / Выкл, можно регулировать любую температуру. Для повышения или уменьшения температуры (повышение кнопка (+), уменьшение кнопка (-)) нажмите до появления нужного числа. На панели будет показана температура окружающей среды, так как помещение сразу не нагреется. Прибор автоматически будет повышать или уменьшать потребление энергии до достижения заданной температуры, которая запрограммирована (Смотрите Показатель электроэнергии).



Программирование Замедлить включение / Автоматическое включение

включает срок (48) часов. Нет ввода новой программы выше 8 часа, выше показатель 48 стирается. Пример: идёте на работу и до возвращения с работы хотите, чтобы прибор заработал. В этой ситуации вставьте вилку в розетку и кнопка Вкл / Выкл (Смотрите рисунок1) в позиции “1”, однако кнопка Вкл/Выкл должна быть в позиции Выкл. Перед нажатием на кнопку Вкл/Выкл, нужно нажать на кнопку Вкл. Регулирование времени. (🕒) Автоматическое включение прибора можно запрограммировать, нажатием на кнопку до нужного цифрового числа на панели. Регулирование закончилось, на панели будет виден предупредительный свет, свет будет гореть до начала работы конвектора. Прибор, по истёку регулируемого времени, начнёт работать и обогревать помещение.

Замедлить выключение / Автоматическое отключение

Особенность автоматического выключения прибора во время работы. Замедлить выключение прибора возможно до 8 часов. Во время работы прибора автоматическое выключение можно запрограммировать нажатием на кнопку выкл. Регулирование времени до нужного цифрового числа на панели. Регулирование закончилось, на панели будет виден предупредительный свет. Свет будет гореть до конца работы конвектора и прибор, по истёку регулируемого времени (часа), автоматически выключится.

Защита от детей / Блокировка клавиш (блокировка от детей)

Во время работы прибора нажмите 2-3 секунды на кнопку Вкл. регулирование времени (🕒), появится надпись “LO”. Вы увидите, что после регулирования кнопки на панели не будут работать. Для повторной работы кнопок блока управления панельного конвектора, нужно повторно нажать на кнопку Вкл. регулирование



времени (ⓘ) в течении короткого промежутка (2-3 секунд), появится надпись "UL". При появлении надписи все кнопки будут работать для дальнейшего использования.

Nota: при замыкании электричества и после его возврата ввод программы Замедлить включение и Замедлить выключение не стирается, остаётся в памяти и продолжит свою программу. Для прекращения введенной программы нужно выключить кнопку Вкл / Выкл (⏻).

Key Locker (Optional)

New Product



Your convector heater is paired with the Exclusive Lock Key and allows locking of the temperature setting. In public places with multi user access or in private living spaces, max. room temperature shall be at your control.

1. The temperature setting buttons on your request.
2. Even though the users change, you control the max. ambient temperature.
3. The key can be paired with multiple units.



4. ОЧИСТКА И ОБСЛУЖИВАНИЕ

Отключите прибор от электросети, чтобы протереть внешнюю поверхность конвектора. Подождите пока остынет,потом протрите поверхность мягкой влажной трябкой. Не используйте для очистки моющие и абразивные средства. Электрический панельный конвектор прослужит долгие годы не нуждаясь в специальном уходе, благодаря своей конструкции.



5. СВЕДЕНИЯ О ТРАНСПОРТНЫХ ПЕРЕВОЗКАХ

1. Во время транспортировки и монтажа конвектор нужно беречь от ударов и столкновений. Конвекторы красятся электростатическим методом и выпекаются при высокой температуре из-за ударов и при столкновениях повредится краска, то она подлежит ручной обработке, при этом теряя первоначальный внешний вид и устойчивость,
2. Конвекторы должны транспортироваться и складироваться с пониженной влажностью без нарушения герметичности упаковки производителя, в связках до 20 штук, в горизонтальном положении друг на друге.
3. Соответствуйте инструкции перевозки на упаковке.



6. ПРАКТИЧНАЯ И ПОЛЕЗНАЯ ИНФОРМАЦИЯ

1. По ночам температуру комнаты можно понизить до 18-20 °С.
2. Вокруг конвектора должно быть свободное место для продуктивной работы.
3. Температуру комнаты можно понизить, если в доме никого нет больше 4 часов.



7. ГАРАНТИЙНЫЕ ОБЯЗАТЕЛЬСТВА

Гарантия фирмы MASTAŞ MAKİNA KALIP SANAYİ VE TİCARET A. Ş. не распространяется на дефекты и повреждения, вызванные неправильной эксплуатацией, а так же ниже перечисленные условия вне гарантии, если:

1. Будут изменены, стерты или неразборчиво прописаны в документах типовой или серийный номер прибора, дата продажи, либо повреждена пломба.
2. Дефекты вызваны изменением вследствие применения прибора с целью не соответствующей установленной сферы применения данного прибора, указанной в руководстве по эксплуатации.
3. Установка, настройка изделия будет производиться вне сервиса - лицами, не имеющими на то соответствующих полномочий и квалификации.
4. После продажи прибора на механические повреждения связанные с перевозкой, разгрузкой, загрузкой, хранением (трещины, разломы,



царапины и т. п.), а также химические повреждения.

5. Повреждения, вызванные пожаром, ударом молнии и др.

6. Дефекты возникли вследствие низкого или чрезмерного электрического напряжения, использования незаземленной розетки, неполадок электрической системы, в которой использовалось данное изделие.

7. Дефекты, повреждения вызваны лицами – вне сервиса.

Срок гарантийного обслуживания изделия указан на обратной стороне листа и действителен только для производственных дефектах. Гарантия будет расторгнута, если на гарантийном талоне будут изменены, стерты серийный номер прибора, дата продажи изделия, полное наименование модели.

полное наименование модели: ЭЛЕКТРИЧЕСКИЙ ПАНЕЛЬНЫЙ КОНВЕКТОР

1. Срок гарантии начинается с момента первичной продажи прибора и в течение следующих 3 лет.

2. Все материалы, комплектующие входят в гарантийный срок фирмы IVIGO.


3. Поломка прибора, возникшая из-за нарушения правила техники безопасности и руководства эксплуатации в гарантию не входит.

пометка: ПЕРЕД ОБРАЩЕНИЕМ К ДИЛЕРУ, НУЖНО СДЕЛАТЬ СЛЕДУЮЩЕЕ

1. В первую очередь проверьте, включена ли розетка в электросеть.

2. Проверьте нет ли повреждений на шнуре.

3. Проверьте работает ли розетка.

4. Проверьте работает ли кнопка Вкл\Выкл 

5. Все перечисленные условия выполнены, при нажатии на кнопку

Вкл\Выкл в течении 2-3 секунд прибор не работает, то пожалуйста без всяких вмешательств, обращайтесь в службы поддержки клиентов или в сервисную службу.

Все продукты производства IVIGO имеют сертификат CE.

Фирма Производитель: MASTAŞ Makina Kalıp Sanayi ve Ticaret A.Ş.
Nilüfer Bulvarı No: 3 NOSAB, Bursa / Türkiye

1976
depuis

Les Modèles:

Manuel Controlé Numériques Controlé

EPK4550M05 EPK4550E05

EPK4550M07 EPK4550E07

EPK4570M10 EPK4570E10

EPK4570M15 EPK4570E15

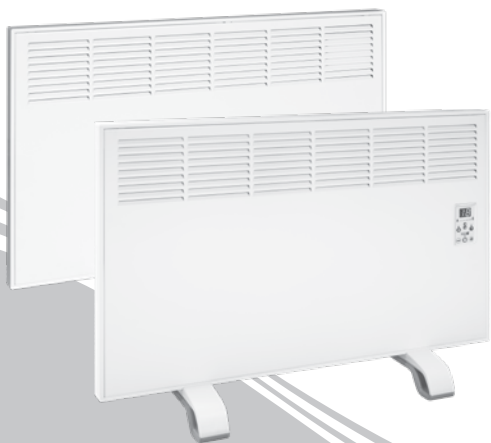
EPK4590M20 EPK4590E20

EPK4590M25 EPK4590E25

CONVECTEUR

PANNEAU ELECTRIQUE

ivigo®
ivigo.com



ivigo®

FR MONTAGE et MANUEL D'UTILISATION



POLITIQUE D'ENVIRONNEMENT

En tant que IVIGO; Nous garantissons

- Que nous exécuterons tous nos règlements juridiques,
- Que nous améliorerons continuellement notre performance d'environnement,
- Réduire au minimum les déchets à la source, les utiliser à nouveau et les recycler quand ceci est possible, éliminer les déchets qui ne sont pas valorisés avec des méthodes appropriées,
- Que nous assurerons une utilisation rentable de l'énergie, des matières premières et des ressources naturelles,
- Que nous orienterons nos pourvoyeurs de qui nous recevons des marchandises et des services quant à l'environnement,
- Que nous réaliserons des travaux afin de développer la conscience environnementale des employés, des familles et de la société.

Produite selon les normes EN 60335-2-30: 2011 A11: 2012



Scan me



Cher Client,

Afin de pouvoir obtenir entièrement les services en relation avec nos produits nous vous prions de bien vouloir suivre les recommandations ci-dessous énumérées :

1. Faites certifier le certificat de garantie par le vendeur autorisé lors de l'achat du produit.
2. Au cas où vous auriez obtenu le produit par l'intermédiaire d'une promotion, faites certifier le certificat de garantie appartenant au produit en vous rendant à notre vendeur autorisé le plus proche.
3. Pour une utilisation plus efficace de ce produit que nous avons produit conformément à la totalité des principes de qualité dans nos installations modernes ; nous vous prions de bien vouloir lire avec attention la totalité de ce manuel avant d'utiliser votre produit et de le préserver en tant que guide de référence.
4. Au cas où vous auriez quelque demande de service en relation avec votre produit veuillez vous adresser au vendeur autorisé.
5. Au cas où votre appareil ne marche pas ou est en panne lors de la première mise en marche, vous pouvez vous adresser au vendeur autorisé le plus proche.
6. En cas d'utilisation conforme la durée de vie de votre produit est de 10 ans.



MISES EN GARDE DE SECURITE

- Le voltage des Convecteurs Panneaux Electriques est réglé à 220-240 V. A cet égard il faut que vous utilisiez le convecteur seulement avec le courant alternatif (AC) se trouvant dans le voltage qui est précisé.
- Utilisez obligatoirement votre Convecteur Panneaux Electrique sur une prise de terre. Notre compagnie ne sera pas responsable de quelconque dommage intervenus d'une utilisation sans une installation de mise à la terre.
- Installez votre convecteur panneau électrique conformément aux règles de montage définies dans le manuel d'utilisation. Utilisez toujours votre chauffage dans une position verticale. Ne jamais l'utiliser dans une position horizontale.
- Au cas où vous utiliseriez votre convecteur panneau électrique avec des roulettes, faites attention à ce que le chauffage soit placé sur un sol plat.
- Lorsque vous ne mettez pas en marche votre convecteur panneau électrique pendant une longue durée, enlevez le câble de la prise, ainsi qu'avant le nettoyage.
- Veillez à ce que le câble de votre convecteur panneau électrique soit situé loin des endroits movimentés. Dans le cas contraire cela peut causer une chute après un trébuchement sur le câble.
- Protégez votre Convecteur Panneau Electrique contre tout genre de chocs, d'accrochage pendant le transport, le montage et l'utilisation.
- N'utilisez pas votre convecteur panneau électrique à d'autres fins que pour le chauffage. Ne mettez pas de linge dessus et ne le couvrez pas.
- N'utilisez pas votre convecteur panneau électrique dans des endroits où des matières inflammables et combustibles (gaz, essence et autres matières inflammables) sont utilisées et stockées.
- Ne laissez pas plonger votre convecteur panneau électrique dans quelconque liquide ou protéger le contre tout versement de liquide à l'intérieur de l'appareil. Dans le cas contraire ceci peut causer un choc électrique.
- Protégez le câble du chauffage de votre convecteur panneau électrique contre toutes tensions susceptibles d'avoir lieu. Ne retirez pas le câble électrique de votre appareil de la prise en tirant dessus.
- Ne mettez pas en marche le convecteur panneau électrique en ayant les mains mouillées. Veillez toujours à ce que vos mains soient séchées avant de mettre en marche l'appareil, d'appuyer sur les boutons de l'appareil ou de toucher à la prise.
- Cet appareil n'a pas été produit pour les personnes (y compris les enfants) qui ont des capacités restreintes du point de vue physique, sensoriel ou mental ou sont en possession d'expériences et



d'informations insuffisantes à partir du moment où celles-ci ne sont pas sous la surveillance d'une personne compétente pour leur sécurité et qu'elles ne reçoivent pas les instructions nécessaires pour l'utilisation de l'appareil. Les enfants doivent être mis sous surveillance afin d'être sûr qu'ils ne jouent pas avec l'appareil.

- Pour les éléments comme les rallonges, minuteurs etc.. utilisés pour la liaison du réseau de votre chauffage utilisez ceux qui ont une vajeur de courant appropriée.
- Ne jetez pas des substances étrangères ou des particules de métal par les conduits d'air de votre convecteur électrique panneau. Dans le cas inverse vous pouvez créer un risque de choc électrique et d'incendie.
- Ne mettez pas votre convecteur panneau électrique près des rideaux ou d'autres choses. Tenir l'appareil à 1 mètre de distance des choses Inflammables comme les meubles, les lits, les papiers, les vêtements et les rideaux.
- Le convecteur panneau électrique est seulement destiné pour une utilisation en espace intérieur. Ne l'utilisez pas dans des espaces extérieurs ou sur une surface mouillée.
- Ne mettez pas en marche votre convecteur panneau électrique en le mettant directement sous une prise.
- Ne maintenez pas le câble de votre convecteur électrique panneau en dessous des tapis.
- N'utilisez pas en même temps plus d'un appareil connecté à la même prise.
- Veuillez à éteindre l'interrupteur et attendre que l'appareil soit refroidit avant de transporter le convecteur panneau électrique. Exécutez la procédure de transportation après le refroidissement de l'appareil.
- Le convecteur panneau électrique se chauffe pendant l'utilisation. Afin d'assurer une protection contre les brûlures veuillez éviter quelconque contact avec les surfaces chaudes.
- Les grilles sous le convecteur du panneau électrique et les volets sur la face antérieure doivent être nettoyés régulièrement (deux fois par an) avec un aspirateur.
- Veuillez ne pas utiliser le convecteur du panneau électrique dans les environnements poussiéreux et où on fume intensément.
- N'utilisez jamais l'appareil près d'une baignoire, d'un lavabo, d'une douche et d'une piscine.
- Ne contournez pas les grilles de sortie d'air avec des murs et obstacles semblables pouvant représenter un obstacle à l'écoulement de l'air. Veuillez à ce qu'il y ai au moins 0,5 mètre de distance entre les obstacles comme les murs, les rideaux et les grilles de sortie d'air. Au cas où il vous faudrait changer le câble de réseau de votre convecteur panneau électrique ou au cas où une panne surviendrait appelez vendeur autorisé le plus proche. Ne mettez pas en marche votre appareil.

TABLE DES MATIERES



1. PRESENTATION GENERALE ET CARACTERISTIQUES TECHNIQUES	93
--	-----------



2. CONSIGNES DE MONTAGE	98
--------------------------------	-----------



3. CONSIGNES D'UTILISATION	101
-----------------------------------	------------



4. NETTOYAGE ET ENTRETIEN	104
----------------------------------	------------



5. INFORMATIONS RELATIVES AU TRANSPORT	105
---	------------



6. LA PRATIQUE et LES INFORMATIONS UTILES	105
--	------------



7. POINTS CONCERNANT LA GARANTIE	105
---	------------

IVIGO a toujours adopté le principe de produire des systèmes de chauffage hygiéniques, confortables, résistants et économiques et a toujours été une structure en position de leader dans ce domaine. Des travaux de recherche et de développement pour l'obtention de systèmes de chauffage appropriés à tous les besoins sont poursuivis dans notre usine.



1. PRESENTATION GENERALE ET CARACTERISTIQUES TECHNIQUES

Convecteurs Panneau Manuel Contrôlé

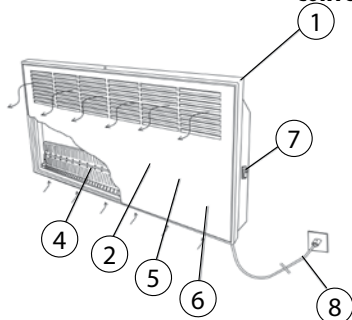
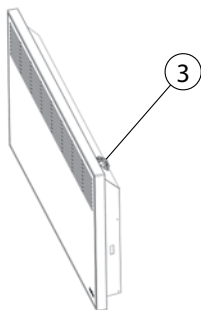



Figure 1. Convecteur Panneau
Electrique Manuel Dessin Complet

Le corps et le couvercle frontal des Convecteurs Panneaux Electriques Ivigo ont été fabriqués avec des plaques étirées à froid de la meilleure qualité. Il permet le chauffage avec les ailes situées sur la résistance en aluminium qui se trouve installée à l'intérieur de l'appareil. L'air froid qui entre par les conduits se trouvant dans la partie basse du corps sort en tant qu'air chaud par les conduits d'air se situant sur le couvercle frontal en passant à travers les ailes de la résistance qui se chauffe. L'air qui circule de cette manière en créant une convection d'air naturelle permet le chauffage de l'environnement où il se trouve.



Nous pouvons voir la supériorité du produit via sa légèreté, son chauffage en peu de temps ainsi que son état volumineux, qui occupe très peu de place.

La peinture ne contient aucune substance chimique pouvant être nuisible à la santé de l'humain.

1. Le Corps
2. Le Couvercle Frontal
3. Le Thermostat et le bouton SET
4. La Résistance
5. Thermostat de Sécurité (dans l'appareil)
6. Le renversement switch (dans l'appareil)
7. Interrupteur d'Alimentation 
8. Câble avec prise



CARACTERISTIQUES TECHNIQUES

Convecteurs Panneau Manuel Controlé

Type	EPK 4550M05	EPK 4550M07	EPK 4570M10	EPK 4570M15	EPK 4590M20	EPK 4590M25
Longueur mm	450	450	450	450	450	450
Largeur mm	500	500	700	700	900	900
Profondeur mm	80	80	80	80	80	80
Poids kg	5.3	5.3	6.9	7.2	9	9.2
Puissance Electrique W	460-550	685-820	910-1085	1370-1630	1825-2150	2280-2720
Voltage V	220-240	220-240	220-240	220-240	220-240	220-240
Courant A	2.17	3.26	4.34	6.52	8.69	10.86
Frequence Hz	50-60	50-60	50-60	50-60	50-60	50-60
Controle Electrique de la Temperature de la Chambre	-	-	-	-	-	-
Module d'Economie d'Energie (Programmation)	-	-	-	-	-	-
L'Interrepteur	la norme	la norme	la norme	la norme	la norme	la norme
Longueur du Cable m	2	2	2	2	2	2
Classe de Protection	I	I	I	I	I	I
Protection Thermostat Contre la Surshauffe	la norme	la norme	la norme	la norme	la norme	la norme
Controle du Thermostat Mècanique	la norme	la norme	la norme	la norme	la norme	la norme
Le renversement switch	la norme	la norme	la norme	la norme	la norme	la norme
Indicateur de la Con-sommation d'Énergie	-	-	-	-	-	-
Indicateur de Tempèrature	-	-	-	-	-	-
Plastic Legs	la norme	la norme	la norme	la norme	la norme	la norme
Wall Mounting Kit	la norme	la norme	la norme	la norme	la norme	la norme
Coleur	Blanc	Blanc	Blanc	Blanc	Blanc, Bois	Blanc, Bois



Convecteurs Panneau Numériques Controlé

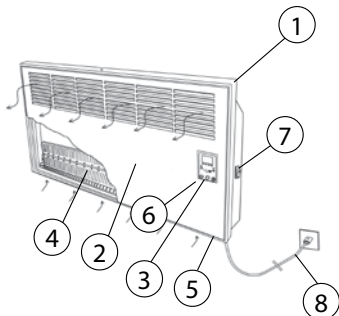



Figure 2. Unité de contrôle électronique Convecteur Panneau Electrique Dessin Complet

Le corps et le couvercle frontal des Convecteurs Panneaux Electriques Ivigo ont été fabriqués avec des plaques étirées à froid de la meilleure qualité. Mis a part le couvercle frontal les deux models sont identiques. Il permet le chauffage avec les ailes situées sur la résistance en aluminium qui se trouve installée à l'intérieur de l'appareil. L'air froid qui entre par les conduits se trouvant dans la partie basse du corps sort en tant qu'air chaud par les conduits d'air se situant sur le couvercle frontal

en passant à travers les ailes de la résistance qui se chauffe. L'air qui circule de cette manière en créant une convection d'air naturelle permet le chauffage de l'environnement où il se trouve.

Nous pouvons voir la supériorité du produit via sa légèreté, son chauffage en peu de temps ainsi que son état volumineux, qui occupe très peu de place.

La peinture ne contient aucune substance chimique pouvant être nuisible à la santé de l'humain.

1. Le Corps
2. Le Couvercle Frontal
3. Le Panneau de Contrôle Electrique
4. La Résistance
5. Le Détecteur de la Température Ambiante
6. Thermostat de Sécurité + Le renversement switch (dans l'appareil)
7. Interrupteur d'Alimentation 
8. Câble avec prise



*For portable models

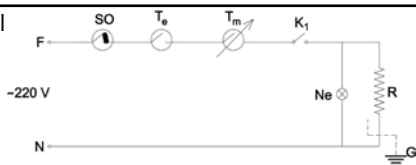


Convecteurs Panneau Numériques Contrôlé

Type	EPK 4550E05	EPK 4550E07	EPK 4570E10	EPK 4570E15	EPK 4590E20	EPK 4590E25
Longueur mm	450	450	450	450	450	450
Largeur mm	500	500	700	700	900	900
Profondeur mm	80	80	80	80	80	80
Poids kg	5.3	5.3	6.8	7.1	8.8	9.2
Puissance Electrique W	460-550	685-820	910-1085	1370-1630	1825-2150	2280-2720
Voltage V	220-240	220-240	220-240	220-240	220-240	220-240
Courant A	2.17	3.26	4.34	6.52	8.69	10.86
Frequence Hz	50-60	50-60	50-60	50-60	50-60	50-60
Contrôle Electrique de la Température de la Chambre	la norme	la norme	la norme	la norme	la norme	la norme
Module d'Economie d'Energie (Programmation)	la norme	la norme	la norme	la norme	la norme	la norme
L'Interrepteur	la norme	la norme	la norme	la norme	la norme	la norme
Longueur du Cable m	2	2	2	2	2	2
Classe de Protection	I	I	I	I	I	I
Protection Thermostat Contre la Surshauffe	la norme	la norme	la norme	la norme	la norme	la norme
Contrôle du Thermostat Mécanique	-	-	-	-	-	-
Le renversement switch	la norme	la norme	la norme	la norme	la norme	la norme
Indicateur de la Con- sommation d'Energie	la norme	la norme	la norme	la norme	la norme	la norme
Indicateur de Température	la norme	la norme	la norme	la norme	la norme	la norme
Plastic Legs	la norme	la norme	la norme	la norme	la norme	la norme
Wall Mounting Kit	la norme	la norme	la norme	la norme	la norme	la norme
Coleur:	Blanc	Blanc	Blanc	Blanc	Blanc, Inoks, Bois, Vitre (Noir), Black Matte	Blanc, Inoks, Bois, Vitre (Noir), Black Matte
Exclusive Key Lock	optionnel	optionnel	optionnel	optionnel	optionnel	optionnel



Figure 3: Contrôle Manuel
du Correcteur Panneau
Electrique Schéma
électrique



F: Phase
N: Neutre
SO: Renversement switch
T_a: Thermostat de sécurité
T_m: Contrôle manuel du
thermostat
Ne: Lampe Néon
R: Résistance
G: Sol
K₁: L'Interrepteur

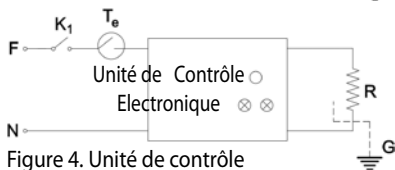


Figure 4. Unité de contrôle
électronique Convecteur Panneau
Electrique Schéma électrique

Simple Sélection du Modèle du Convecteur Electrique

Modèle du Convecteur Electrique	Puissance de Chauffage Conseillée (watt)	Superficie de la Chambre (m2)
EPK 4550	500	3 - 6
EPK 4550	750	4 - 9
EPK 4570	1000	6 - 12
EPK 4570	1500	9-17
EPK 4590	2000	12 - 24
EPK 4590	2500	14-28

(Outside temperature of 8-10 degrees) La température nécessaire dépend de plusieurs facteurs tels que de la température extérieure, de l'isolation de la pièce, du nombre d'ouverture et de fermeture des portes. Les valeurs dans le tableau s'appliquent aux conditions moyennes, de ce fait, lors du calcul de la puissance de l'appareil, les facteurs mentionnés doivent être pris en compte.



2. CONSIGNES DE MONTAGE

1. Ouvrez le paquet d'emballage et sortez le convecteur de l'intérieur du paquet avec son plastique de protection. Enlevez le plastique de protection de dessus l'appareil sans endommager l'appareil et sortez le en faisant fléchir les ressorts des crochets des suspendeurs se trouvant sur l'appareil.

2. Pour que le câble de liaison du Convecteur Panneaux Electrique ne soit pas forcé et tiré Il faut bien déterminer la distance par rapport à la prise. Une fois que la place est déterminée pour cela les emplacements des trous nécessaires pour le montage sont marqués conformément aux dimensions mentionnées dans la figure 5. Pour cette opération les crochets de suspendeurs dont le croquis est fourni dans la figure 3 peuvent être utilisés comme modèle. Pour le marquage les crochets de suspendeurs sont appuyés sur le mur et les emplacements des trous qui vont être vissés sont marqués avec un crayon à travers l'ouverture des trous ovales se trouvant sur les crochets de suspendeurs de manière à ce que le convecteur soit placé (de préférence) au moins à une hauteur de 100 mm. Pour que l'appareil fonctionne d'une manière effective les dimensions minimales déterminées pour la partie inférieure, pour la partie supérieure et pour les cotés doivent être prises en considération.

3. Une fois que les marquages sont accomplis les trous $\varnothing 9$ mm sont percés à l'aide d'une perceuse et les chevilles en plastique qui se trouvent parmi le matériel de montage sont enfoncées dans ces trous.

4. Les crochets de suspendeurs sont fixés sur le mur d'une manière solide avec les visses existants.

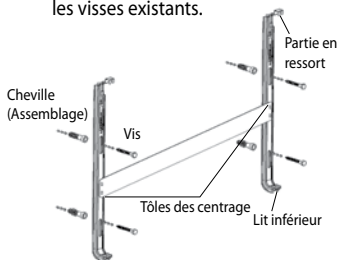


Figure 5. Crochets de suspendeurs

Modèle	A	H (min/max)
EPK4550	280 mm (28 cm)	100/200 mm
EPK4570	400 mm (40 cm)	
EPK4590	600 mm (60 cm)	

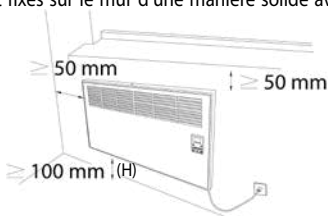


Figure 6. Espaces minimaux pour un fonctionnement effectif de l'appareil

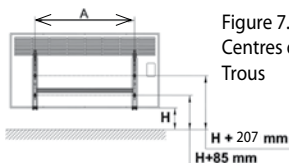


Figure 7. Centres des Trous



Figure 8. Posage du poneycteur sur le crochet inférieur

5. Le support inférieur de la surface arrière du convecteur panneau électrique est posé sur les foyers inférieurs en plastique se trouvant dans les crochets de suspendeurs (Dans la partie montré avec ↓).

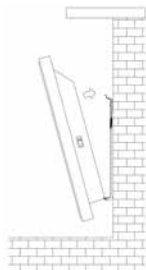


Figure 9. L'accrochage du crochet supérieur sur le convecteur

6. Puis le ressort du crochet de suspendeur est fléchi et le bout pointu passe par les ouvertures se trouvant dans la partie supérieure de l'appareil. Une fois que les pièces avec ressorts sont laissées le convecteur panneau est fixé.



Figure 10. L'accrochage du chet supérieur-vue d'arrière

Note: Quand on veut enlever le convecteur panneau de sa place pour quelconque raison les parties avec ressorts sont fléchies et retirées par l'ouverture et l'appareil est couché vers l'avant. Il est par la suite enlevé de sa place en étant tenu par les deux bouts.

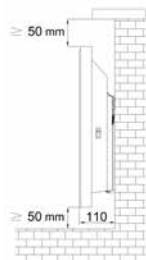


Figure 11. Dimensions du montage accompli du convecteur



Leg d'utilisation

- En ouvrant la boîte d'emballage, enlever le chauffage avec le nylon de protection de la boîte puis enlever le nylon de protection sans endommager votre chauffage.
- Lorsque vous voulez utiliser votre convecteur panneau électrique sur pieds, vous devez le retourner à l'envers et le régler à la moitié comme le (1) puis tourner le pied dans le sens de la flèche (2) pour la stabilisation du produit.
- Les pieds en plastiques, sont fixé en dessous du chauffage (5) à l'aide d'un tournevis.
- Retourner le dispositif sur ses pieds puis il sera prêt pour une utilisation. (6)

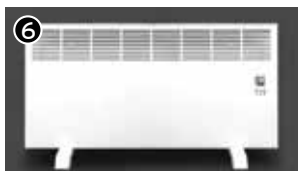
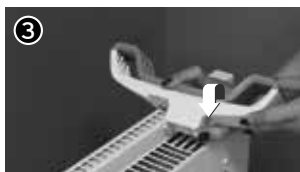


Figure A



3. CONSIGNES D'UTILISATION

3. MODE D'EMPLOI DU CONVECTEUR PANNEAU ELECTRIQUE

Contrôle Manuel du Convecteur Panneau Electrique Fonctionnement de l'appareil
Porter une prise de terre sur une prise murale. Activer l'interrupteur d'alimentation (🔌) qui se trouve sur le côté droit. Votre appareil va s'allumer.

Amélioration et atténuation de la chaleur

Vous pouvez régler la température du thermostat en utilisant le curseur qui se trouve derrière votre panneau électrique. Comme indiqué ci-dessous, à l'aide du bouton maniable à droite et à gauche vous pouvez choisir de mettre en marche le thermostat ou non autant de temps que vous le souhaitez et vous pouvez choisir de faire fonctionner votre appareil à une courte ou longue durée.

Fermeture de l'appareil

Avant d'éteindre votre convecteur de panneau électrique, éteindre l'interrupteur d'alimentation (🔌) puis d'embrancher la prise.

Remarque; Avant d'utiliser votre appareil "Avant d'utiliser votre convecteur panneau électrique vous devez lire les considérations et consignes de sécurité.



Figure 12: Bouton set du thermostat

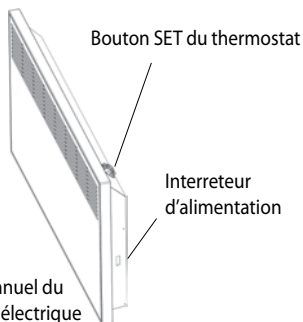


Figure 13: Bouton manuel du convecteur panneau électrique



Contrôle Digital du Convecteur Panneau Electrique

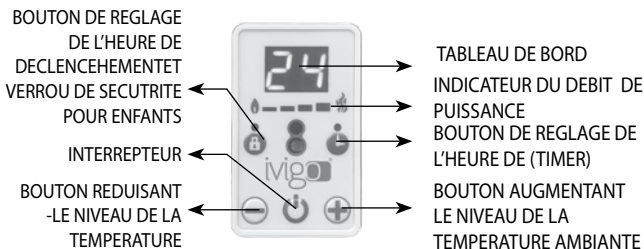


Figure 14. Panneau de Contrôle Electronique

Mise en Marche de l'Appareil

Branchez le câble dans la prise de terre. Mettez l'Interrupteur d'Alimentation (🔌) se trouvant sur le côté droit en mode allumé (Figure 1. Dessin complet) Appuyez pendant une courte durée sur l'interrupteur (🔌) de votre appareil. L'appareil va s'allumer. Une fois que l'appareil sera allumé vous allez voir une température ambiante de 23 s'afficher sur le tableau indicateur.

Vous pouvez accéder au vidéo d'utilisation dueproduit sur notre site internet www.ivigo.com ou bien vous pouvez taper sur internet "vigo/ivigo Heater Video" pour accéder au lien video.

Augmentation et Réduction de la Température

Vous pouvez régler la température au niveau que vous voulez avec les boutons augmentant et réduisant la température qui se trouvent sur le côté droit et côté gauche de l'interrupteur. Quand vous désirez augmenter ou réduire la température appuyez sans arrêt sur le bouton (bouton ⊕ pour augmenter bouton ⊖ pour réduire) correspondant se trouvant dans le panneau de contrôle jusqu'à ce que le degré de température que vous désirez s'affiche.


Étant donné que la température ambiante n'atteint pas au tout début le degré de température réglé, le degré de la température ambiante s'affichera sur le panneau indicateur pour encore un certain moment et non pas le degré de température désiré. Jusqu'à ce que votre appareil passe au degré de température réglé il augmentera ou réduira sa puissance automatiquement (Regardez l'indicateur de débit de puissance).



Programmation du minuteur

Programmation du déclenchement retardé


La programmation comprend une période de quarante huit (48) heures. La mémoire programmée ne peut aller au delà d'une période de 48 heures et au cas où elle est augmentée davantage l'indicateur se remet à l'état initial. Par exemple vous quittez votre maison pour aller travailler et vous désirez que votre appareil se mette en marche avant l'heure à laquelle vous serez rentrés à la maison.

D'abord il faut que l'appareil soit branché à la prise et que l'interrupteur d'alimentation  (Regardez la Figure 1 dessin complet) soit ouvert (L'interrupteur d'alimentation doit être mis sur le mode "I") mais que l'aut appuyer sur le bouton de réglage de Prieure de déclenchement pendant le bouton de l'interrupteur soit fermé.

Il faut appuyer appuyer sur l'interrupteur. Il faut continuer à appuyer sur le bouton jusqu'à ce que le chiffre correspondant au nombre d'heures après lequel la mise en marche automatique de l'appareil est désirée s'affiche sur l'écran. Une fois que le réglage est terminé, la lumière d'alerte apparaîtra sur le panneau indicateur et cette lumière restera allumée jusqu'à ce que l'appareil commence à fonctionner. L'appareil s'allumera automatiquement et commencera à chauffer l'environnement dès que la durée du temps que vous aurez réglée ce sera écoulée.

Note: Au cas où l'utilisateur accomplirait un réglage de temps incorrecte un nouveau réglage peut être accompli en fermant et ouvrant l'interrupteur à nouveau.

Programmation de L'Extinction Retardée

C'est une particularité qui permet de régler combien de temps après lequel l'appareil en fonctionnement s'arrêtera de marcher automatiquement. La durée maximale réglable pour l'extinction retardée de l'appareil est 8 heures. Alors que l'appareil est en fonctionnement, Il faut continuer à appuyer sur le bouton de réglage de l'heure d'extinction  jusqu'à ce que le chiffre correspondant au nombre d'heures après lequel l'extinction automatique de l'appareil est désirée s'affiche sur l'écran. Une fois que le réglage est terminé, la lumière d'alerte de l'extinction retardée apparaîtra sur le panneau indicateur. Cette lumière restera allumée jusqu'à ce que l'appareil soit éteint et l'appareil s'éteindra automatiquement après l'écoulement du nombre d'heures correspondant au chiffre (heure) affiché sur l'écran du panneau indicateur.

Note: Au cas où l'utilisateur accomplirait un réglage de temps incorrecte un nouveau réglage peut être accompli en fermant et ouvrant l'interrupteur à nouveau.

Verrou sécurité pour enfants

Quand vous appuyez sans arrêt sur le bouton de réglage de l'heure de déclenchement pendant une courte durée (environ 3-4 secondes) quand l'appareil est en fonctionnement l'expression "LO" s'affiche sur l'écran du panneau de contrôle. Au cas où vous appuyez sur les boutons de l'appareil après ce réglage vous constaterez que les boutons de panneau de contrôle ne fonctionnent pas. Pour que les boutons du convecteur panneau se remettent à fonctionner il faudra appuyer sur le bouton de réglage de l'heure de déclenchement  pendant une courte durée (3-4 secondes)



et l'expression "UL" s'affichera. Les boutons seront prêts pour l'utilisation générale dès que cette expression s'affichera.

L'Extinction de l'Appareil:

Au cas où vous laisseriez votre doigt appuyé sur l'interrupteur sans le retirer pendant 3-4 secondes l'appareil s'éteindra. Vous pouvez également éteindre l'appareil avec l'interrupteur d'alimentation (🔌).

Note: Au cas où il y aurait une coupure d'électricité dans un appareil dont le déclenchement Retardé ou l'Extinction Retardée est programmé l'appareil conserve le chiffre en mémoire et une fois que l'électricité revient il met en marche le programme et continue à fonctionner à partir du même endroit. Au cas où la poursuite du programme n'est pas désirée il faut fermer l'interrupteur (🔌).

Exclusive Key Lock (Optional)

New Product



Your convector heater is paired with the Exclusive Lock Key and allows locking of the temperature setting. In public places with multi user access or in private living spaces, max. room temperature shall be at your control.

1. The temperature setting buttons on your request.
2. Even though the users change, you control the max. ambient temperature.
3. The key can be paired with multiple units.



4. NETTOYAGE ET ENTRETIEN

Les IVIGO Convecteurs Electriques sont produits de manière à être en service pendant des années sans nécessiter aucun entretien. N'utilisez en aucun cas des solvants, des liquides rayant ou des détergents en poudre pour le nettoyage. Essayez avec un chiffon doux et humide. Au cas où vous pensez qu'il y a quelconque problème dans l'appareil adressez vous au Service Autorisé de IVIGO. (Note: L'appareil doit être éteint et le câble doit être débranché de la prise pendant toutes les procédures d'entretien et de nettoyage)



5. INFORMATIONS RELATIVES AU TRANSPORT

1. Votre produit doit être protégé contre les coups et les accrochages pendant le transport et le montage.
2. Le rangement doit être effectué dans un environnement non humide, dans des caisses appropriées de manière à ce que les paquets des appareils soient placés verticalement au maximum 4 l'un sur l'autre.
3. Il faut agir conformément aux signes de transport mentionnés sur les emballages.
4. Au cas où il n'y aurait pas d'emballage original, des précautions doivent être prises contre les coups susceptibles d'être pris par les surfaces extérieures des convecteurs. L'emballage original doit être préservé pour un éventuel nouveau transport.



6. LA PRATIQUE et LES INFORMATIONS UTILES

1. Pendant la nuit la température de la chambre doit être réduite à 18-20°C.
2. Veillez à ce que l'entourage soit vide pour que les chauffages fonctionnent d'une manière effective.
3. Au cas où il y aurait une absence dans la maison durant plus de quatre heures le niveau de la température doit être réduit.



7. POINTS CONCERNANT LA GARANTIE

1. La durée de la garantie commence dès la livraison du produit et dure pendant 3 ans.
2. Le produit lui-même et y compris la totalité des pièces de la marchandise sont compris dans l'étendue de la garantie de notre compagnie.
3. Les pannes dues à une utilisation contraire aux consignes spécifiées dans le manuel d'utilisation ne se sont pas comprises dans l'étendue de la garantie.

Cette garantie qui est délivrée par MASTAŞ MAKİNA KALIP SANAYİ VE TİCARET A.Ş. ne comprend pas les pannes qui seront générées par l'utilisation en dehors de la normale du produit et n'est pas admise comme garantie dans les cas suivants:

1. Dans le cas où l'Étiquette d'Enregistrement et le Certificat de Garantie sont falsifiés,
2. Dans le cas où des dommages et des pannes ont lieu ceci dû à une utilisation contraire



aux consignes spécifiées dans le manuel d'utilisation et en dehors de l'objectif du produit lui-même ont lieu,

3. Dans le cas où des dommages et des pannes ont lieu ceci dû à un entretien et à une réparation effectués par une personne non autorisée,

4. Dans le cas où des dommages et des pannes ont lieu ceci dû à des facteurs physiques (Accrochage, rayure, brisement) et chimiques après la livraison de la marchandise en dehors du transport, du déchargement, du chargement et du stockage.

5. Dans le cas où des dommages et des pannes ont lieu ceci dû à une insuffisance ou à un excès de voltage, à une installation électrique défectueuse ou illégale, à une utilisation d'un voltage différent de celui inscrit sur l'étiquette du produit,

6. Dans le cas où des dommages et des pannes ont lieu ceci dû à un incendie et à un coup de foudre,

7. Dans le cas où des pannes ont lieu ceci dû à des interventions accomplies sur le produit en panne par d'autres personnes que le personnel du service autorisé, La responsabilité de soumettre le Certificat de Garantie en étant certifié au consommateur appartient au vendeur, au distributeur, à l'agence ou à l'office représentative où le consommateur a acheté la marchandise. La Garantie est valable pendant la durée spécifiée au verso de ce document et est seulement valable pour les pannes susceptibles d'avoir lieux sur le produit.

ETAPES A ACCOMPLIR AVANT DE S'ADRESSER AU VENDEUR

1. D'abord contrôlez si la fiche de votre produit est branchée ou non à la prise.

2. Contrôlez s'il y a ou pas quelconque rupture ou dommage dans le câble.

3. Vérifiez s'il y a ou pas d'électricité dans la prise que vous utilisez.

4. Contrôlez si l'interrupteur d'alimentation (🔌) de l'appareil est ouvert ou pas ouvert.

5. Dans le cas où malgré l'accomplissement de toutes les conditions ci-dessus citées l'appareil ne fonctionne toujours pas après avoir appuyé sans arrêt sur l'interrupteur pendant 3-4 secondes adressez vous à notre ligne téléphonique pour les Services et Relations Clientèles sans procéder à aucune intervention.

Compagnie Productrice: MASTAŞ Makina Kalıp Sanayi ve Ticaret A.Ş.
Nilüfer Bulvarı No: 3 NOSAB, Bursa / Türkiye

1976
Από το

ΗΛΕΚΤΡΙΚΟΣ

ΕΠΙΠΕΔΟΣ ΘΕΡΜΟΠΟΜΠΟΣ

ivigo®
ivigo.com

ΜΟΝΤΕΛΑ:

EPK4550M05 EPK4550E05

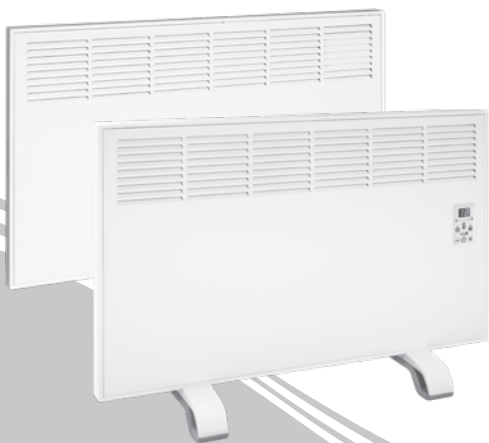
EPK4550M07 EPK4550E07

EPK4570M10 EPK4570E10

EPK4570M15 EPK4570E15

EPK4590M20 EPK4590E20

EPK4590M25 EPK4590E25



ivigo®

GR ΟΔΗΓΙΕΣ ΕΓΚΑΤΑΣΤΑΣΗΣ ΚΑΙ ΧΡΗΣΗΣ



ΠΕΡΙΒΑΛΛΟΝΤΙΚΗ ΠΟΛΙΤΙΚΗ

Με το παρόν δεσμευόμαστε ότι:

- θα εφαρμόζουμε τη σχετική νομοθεσία,
- θα παρέχουμε συνεχή βελτίωση των περιβαλλοντικών επιδόσεων των προϊόντων μας,
- θα μειώνουμε την ποσότητα των αποβλήτων στην πηγή τους,
- θα προωθούμε την επαναχρησιμοποίηση και ανακύκλωση τους, όποτε είναι δυνατόν, καθώς και την απόσυρση των μη αξιοποιήσιμων αποβλήτων μέσω των καταλληλότερων μεθόδων,
- θα φροντίζουμε για την αποδοτική χρήση της ενέργειας, των πρώτων υλών και φυσικών πόρων,
- θα κατευθύνουμε τους προμηθευτές, εργολάβους και υπεργολάβους μας προς τη βελτίωση των περιβαλλοντικών επιδόσεων των προϊόντων μας,
- θα καταβάλλουμε προσπάθεια για την καλλιέργεια περιβαλλοντικής συνείδησης στο προσωπικό μας, τις οικογενειές τους και την κοινωνία.

Παρήχθη σύμφωνα με τις προδιαγραφές

EN 60335-2-30: 2011 A11: 2012



Scan me

Αγαπητέ πελάτη,



Παρακαλούμε να εφαρμόσετε τις παρακάτω οδηγίες προκειμένου να μπορείτε να απολαμβάνετε το σύνολο των υπηρεσιών που παρέχει το προϊόν μας:

1. Έχετε το πιστοποιητικό εγγύησης σφραγισμένο από τον πωλητή κατά την αγορά του προϊόντος.
2. Εάν το προϊόν έχει αποκτηθεί μέσω προσφοράς, έχετε το πιστοποιητικό εγγύησης σφραγισμένο από τον πλησιέστερο εξουσιοδοτημένο πωλητή μας.
3. Προκειμένου να μπορέσετε να χρησιμοποιήσετε με τον πιο αποδοτικό τρόπο το προϊόν αυτό, το οποίο παράγουμε στο σύνολό του στις σύγχρονες εγκαταστάσεις μας σύμφωνα με τις ανώτερες προδιαγραφές ποιότητας, παρακαλούμε, πριν χρησιμοποιήσετε το προϊόν σας, να διαβάσετε στο σύνολό του με προσοχή αυτό το χειρίδιο και να το φυλάξετε ως πηγή αναφοράς.
4. Παρακαλώ καλέστε την εξυπηρέτηση πελατών για πληροφορίες σχετικά με το προϊόν σας.
5. Εφόσον γίνεται σωστή χρήση, το προϊόν έχει διάρκεια λειτουργίας 10 ετών.



ΟΔΗΓΙΕΣ ΑΣΦΑΛΕΙΑΣ

• Η ένταση του Ηλεκτρικού Επίπεδου Θερμοπομπού έχει οριστεί στα 220-240 V. Στο πλαίσιο αυτό χρησιμοποιείτε τον θερμοπομπομό μόνο με εναλλασσόμενο ρεύμα (AC) και κατάλληλης ισχύος ηλεκτρικές εξόδους. • Χρησιμοποιείτε τον Ηλεκτρικό Επίπεδο Θερμοπομπομό συνδέοντάς τον οπωσδήποτε σε γειωμένη πρίζα. Η εταιρεία μας δεν θα θεωρηθεί υπεύθυνη για τις ζημιές και τα ατυχήματα που τυχόν προκύψουν λόγω χρήσης χωρίς την εφαρμογή της γείωσης. • Εγκαταστήστε τον Ηλεκτρικό Επίπεδο Θερμοπομπομό σύμφωνα με τους κανόνες συναρμολόγησης που βρίσκονται στο εγχειρίδιο χρήσης. Χρησιμοποιείτε πάντα τη συσκευή θέρμανσης σε όρθια θέση. Μην την χρησιμοποιήσετε ποτέ σε οριζόντια θέση. • Τα μοντέλα με γυάλινα τμήματα πρέπει οπωσδήποτε να ελεγχθούν μετά την αφαίρεση της συσκευασίας της συσκευής. Εάν υπάρχει οποιαδήποτε βλάβη ή σπάσιμο, μην εγκαταστήσετε και μη χρησιμοποιήσετε τη συσκευή. Παρακαλείσθε να συμβουλευθείτε το τοπικό σημείο της αγοράς με την κάρτα εγγύησης και τον λογαριασμό. • Εάν χρησιμοποιήσετε τον Ηλεκτρικό Επίπεδο Θερμοπομπομό με τη βάση δαπέδου, προσέξτε ώστε η συσκευή να είναι τοποθετημένη σε επίπεδη επιφάνεια. • Όταν δεν χρησιμοποιείτε για μεγάλο χρονικό διάστημα τον Ηλεκτρικό Επίπεδο Θερμοπομπομό και πριν από τον καθαρισμό του, βγάλτε το καλώδιό του από την πρίζα. • Κρατείστε το καλώδιο του Ηλεκτρικού Επίπεδου Θερμοπομπομού μακριά από σημεία με μεγάλη κίνηση. Σε διαφορετική περίπτωση υπάρχει κίνδυνος οι διερχόμενοι να σκοντάψουν και να πέσουν. • Προστατέψτε τον Ηλεκτρικό Επίπεδο Θερμοπομπομό από χτυπήματα κατά τη μεταφορά, τη συναρμολόγηση και τη χρήση του. • Μην χρησιμοποιείτε τον Ηλεκτρικό Επίπεδο Θερμοπομπομό για καμία άλλη χρήση εκτός από τη θέρμανση. Μην απλώνετε πάνω του ύφασμα και μην τον καλύπτετε. • Μην χρησιμοποιείτε τον Ηλεκτρικό Επίπεδο Θερμοπομπομό σε χώρους όπου χρησιμοποιούνται ή αποθηκεύονται εύφλεκτα υλικά (υγραέριο ή φυσικό αέριο, βενζίνη κ.ά.). • Μην ρίχνετε υγρό στο εσωτερικό του Ηλεκτρικού Επίπεδου Θερμοπομπομού και εμποδίστε την είσοδο οποιουδήποτε υγρού στο εσωτερικό του. Σε αντίθετη περίπτωση υπάρχει κίνδυνος ηλεκτροπληξίας. • Αφήστε περιθώριο χαλάρωσης στο καλώδιο του Ηλεκτρικού Επίπεδου Θερμοπομπομού στην περίπτωση που υπάρχει πιθανότητα υπερβολικού τεντώματος. Μην βγάξετε το φις τροφοδοσίας από την πρίζα τραβώντας το καλώδιο. • Μην χρησιμοποιείτε τον Ηλεκτρικό Επίπεδο Θερμοπομπομό με βρεγμένα χέρια. Πρόσεξτε ώστε τα χέρια σας να είναι στεγνά πριν ακουμπήσετε την πρίζα, πριν πατήσετε τα κουμπιά της συσκευής και πριν τη θέσετε σε λειτουργία. • Αυτή η συσκευή δεν προορίζεται για χρήση από άτομα (συμπεριλαμβανομένων των παιδιών) με μειωμένες



σωματικές, αισθητηριακές ή διανοητικές ικανότητες ή έλλειψη εμπειρίας και γνώσης, εκτός και αν βρίσκονται υπό την επίβλεψη ατόμου υπεύθυνου για την ασφάλειά τους ή αν τους έχουν δοθεί οι απαραίτητες οδηγίες σχετικά με τη χρήση της συσκευής. Τα παιδιά πρέπει να βρίσκονται υπό την επίβλεψή σας προκειμένου να είστε σίγουροι ότι δεν θα παίξουν με τη συσκευή. • Χρησιμοποιείτε τις κατάλληλες τιμές τάσης για το καλώδιο επέκτασης, για τη σύνδεση της σχάρας του Ηλεκτρικού Επίπεδου Θερμοπομπού, τον χρονοδιακόπτη καθώς και για άλλα στοιχεία της συσκευής. • Μην βάζετε ξένα αντικείμενα ή μεταλλικά κομμάτια στις εσοχές της σχάρας. Αυτό μπορεί να προκαλέσει ηλεκτροπληξία, πυρκαγιά ή βλάβη στην συσκευή. • Μην τοποθετείτε τον Ηλεκτρικό Επίπεδο Θερμοπομπό κοντά σε κουρτίνες ή άλλα αντικείμενα. Κρατήστε τη συσκευή 1 μέτρο μακριά από έπιπλα, κρεβάτια, χαρτί, ρούχα, κουρτίνες και άλλα εύφλεκτα υλικά. • Πριν μετακινήσετε τον Ηλεκτρικό Επίπεδο Θερμοπομπό πατήστε τον διακόπτη κλεισίματος και περιμένετε να κρυώσει. Κάνετε την μετακίνηση όταν η συσκευή έχει κρυώσει. Μην χρησιμοποιείτε τη τον Ηλεκτρικό Επίπεδο Θερμοπομπό τοποθετώντας τον ακριβώς κάτω από πρίζα. • Μην τοποθετείτε το καλώδιο κάτω από χαλιά ή κουβέρτες. • Μην χρησιμοποιείτε συγχρόνως περισσότερες από μία συσκευές συνδεδεμένες στην ίδια πρίζα. • Ο Ηλεκτρικός Επίπεδος Θερμοπομπός θερμαίνεται κατά τη χρήση του. Για να προστατευθείτε από κάψιμο αποφύγετε τις θερμές του επιφάνειες. • Μην χρησιμοποιείτε την συσκευή κοντά σε μανιέρες, νιπτήρες, ντους ή πισίνες. • Χρησιμοποιώντας το Ηλεκτρικό Επίπεδο Θερμοπομπό ακολουθείστε τους κανόνες ασφαλείας για πυρκαγιά, όπως ορίζονται στους ισχύοντες νόμους. • Μην στρέψετε τις σχάρες εξόδου του αέρα προς αντικείμενα που εμποδίζουν τη διόδό του, όπως τοίχοι και άλλα εμπόδια. Προσέξτε ώστε η απόσταση ανάμεσα στις σχάρες και σε εμπόδια όπως τοίχοι και κουρτίνες να είναι τουλάχιστον μισό μέτρο. • Οι σχάρες στο κάτω μέρος του ηλεκτρικού θερμοπομπού και το θερμαντικό σώμα πρέπει να καθαρίζονται τακτικά (δύο φορές το χρόνο) με ηλεκτρική σκούπα. • Μην χρησιμοποιείτε τον ηλεκτρικό θερμοπομπό σε χώρους με σκόνη και έντονο κάπνισμα. • Σε περίπτωση βλάβης ή όταν πρέπει να αλλάξετε το καλώδιο τροφοδοσίας του Ηλεκτρικού Επίπεδου Θερμοπομπού, απευθυνθείτε στον πλησιέστερο εξουσιοδοτημένο τεχνικό αντιπρόσωπο. Εν τω μεταξύ μην θέσετε σε λειτουργία τη συσκευή. • Αντικαταστήστε αμέσως πρίζες που έχουν θερμανθεί, μυρίζουν ή έχουν διαβρωθεί και συμβουλευθείτε οπωσδήποτε έναν υπεύθυνο ηλεκτρολόγο σε περιπτώσεις που υποψιάζεστε σχετική βλάβη.

ΠΙΝΑΚΑΣ ΠΕΡΙΕΧΟΜΕΝΩΝ



1. ΓΕΝΙΚΗ ΕΠΙΣΚΟΠΗΣΗ ΚΑΙ ΤΕΧΝΙΚΑ ΧΑΡΑΚΤΗΡΙΣΤΙΚΑ 113



2. ΟΔΗΓΙΕΣ ΕΓΚΑΤΑΣΤΑΣΗΣ 118



3. ΟΔΗΓΙΕΣ ΧΡΗΣΗΣ / ΑΝΑΛΟΓΙΚΑ 121



4. ΚΑΘΑΡΙΣΜΟΣ ΚΑΙ ΣΥΝΤΗΡΗΣΗ 124



5. ΠΛΗΡΟΦΟΡΙΕΣ ΜΕΤΑΦΟΡΑΣ 125



6. ΠΡΑΚΤΙΚΕΣ ΚΑΙ ΧΡΗΣΙΜΕΣ ΠΛΗΡΟΦΟΡΙΕΣ 125



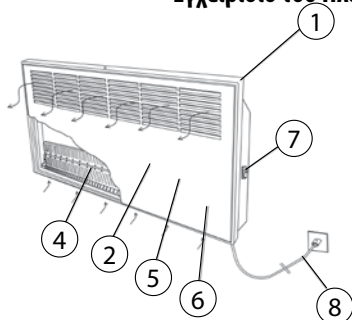
7. ΟΡΟΙ ΕΓΓΥΗΣΗΣ 125

IVIGO έχει υιοθετήσει την αρχή της παραγωγής υγιεινών, άνετων, ανθεκτικών και ενεργειακά αποδοτικών συστημάτων θέρμανσης αποτελώντας μια πρωτοπόρο επιχείρηση σε αυτόν τον τομέας. Στο εργοστάσιό μας η έρευνα για την εξέλιξη των συστημάτων θέρμανσης προκειμένου να ανταπεξέρχονται σε κάθε είδους απαίτηση συνεχίζεται και εντείνεται.

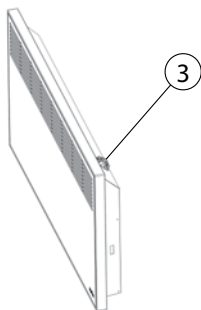


1. ΓΕΝΙΚΗ ΕΠΙΣΚΟΠΗΣΗ ΚΑΙ ΤΕΧΝΙΚΑ ΧΑΡΑΚΤΗΡΙΣΤΙΚΑ

Εγχειρίδιο του Ηλεκτρικού Επίπεδου Θερμοπομπού




Σχήμα 1. Εγχειρίδιο Θερμοπομπού



Η μπροστινή επιφάνεια και το κύριο σώμα του Ηλεκτρικού Επίπεδου Θερμοπομπού έχουν παραχθεί μέσω της χρήσης της καλύτερης ποιότητας χάλυβα ψυχρής έλασης. Οι εναλλακτές αλουμινίου της ηλεκτρικής συσκευής θέρμανσης, που είναι τοποθετημένοι στο εσωτερικό της συσκευής, εξασφαλίζουν θέρμανση χάρη στα πλέγματα τα οποία φέρουν. Ο ψυχρός αέρας εισέρχεται μέσω των διόδων που βρίσκονται στο κατώτερο τμήμα του κύριου σώματος της συσκευής, περνά ανάμεσα από τα ελάσματα που θερμαίνονται από την αντίσταση, και εξέρχεται ως θερμός αέρας από τις διόδους αέρα του μπροστινού καλύμματος. Ο αέρας που κυκλοφορεί κατ' αυτόν τον τρόπο θερμαίνει τον χώρο πραγματοποιώντας μια φυσική μεταφορά θερμότητας. Τα μεγαλύτερα πλεονεκτήματά των θερμοπομπών είναι ότι θερμαίνουν πολύ γρήγορα, ως μέγεθος καταλαμβάνουν τον μικρότερο δυνατό χώρο και είναι ελαφριοί.

Η χρησιμοποιούμενη βαφή δεν περιέχει χημικά συστατικά επιβλαβή για την ανθρώπινη υγεία.

1. Κυρίως συσκευή
2. Μπροστινή επιφάνεια
3. Θερμοστάτης και διακόπτης ρύθμισης
4. Αντίσταση
5. Θερμοστάτης ασφαλείας (στο εσωτερικό της συσκευής)
6. Διακόπτης προστασίας από ανατροπή (στο εσωτερικό της συσκευής)
7. Διακόπτης λειτουργίας 
8. Καλώδιο με φικ

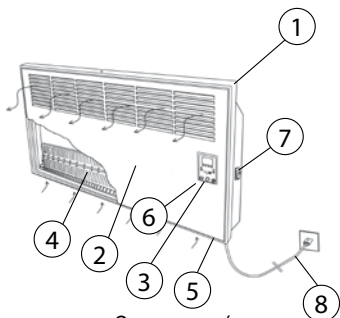


ΤΕΧΝΙΚΑ ΧΑΡΑΚΤΗΡΙΣΤΙΚΑ

Εγχειρίδιου Ηλεκτρικού Επίπεδου Θερμοπομπού						
Τυπος	EPK 4550M05	EPK 4550M07	EPK 4570M10	EPK 4570M15	EPK 4590M20	EPK 4590M25
Μέγεθος mm	450	450	450	450	450	450
Πλάτος mm	500	500	700	700	900	900
Βάθος mm	80	80	80	80	80	80
Poids kg	5.3	5.3	6.9	7.2	9	9.2
Ηλεκτρική ισχύς W	460-550	685-820	910-1085	1370-1630	1825-2150	2280-2720
Τάσης V	220-240	220-240	220-240	220-240	220-240	220-240
Ρεύμα A	2.17	3.26	4.34	6.52	8.69	10.86
Συχνότητα Hz	50-60	50-60	50-60	50-60	50-60	50-60
Ηλεκτρονικός έλεγχος θερμοκρασίας δωματίου	-	-	-	-	-	-
Εξοικονόμηση Ενέργειας Ενότητα (Προγραμματισμός)	-	-	-	-	-	-
Διακόπτης Ανοίγματος/Κλεισίματος	Φλάμπουρο	Φλάμπουρο	Φλάμπουρο	Φλάμπουρο	Φλάμπουρο	Φλάμπουρο
Μήκος Καλωδίου m	2	2	2	2	2	2
Τύπος Προστασίας	I	I	I	I	I	I
Θερμοστάτης ενάντια στην υπερθέρμανση	Φλάμπουρο	Φλάμπουρο	Φλάμπουρο	Φλάμπουρο	Φλάμπουρο	Φλάμπουρο
Contrôle du Thermostat Mécanique	Φλάμπουρο	Φλάμπουρο	Φλάμπουρο	Φλάμπουρο	Φλάμπουρο	Φλάμπουρο
Διακόπτης προστασίας από ανατροπή	Φλάμπουρο	Φλάμπουρο	Φλάμπουρο	Φλάμπουρο	Φλάμπουρο	Φλάμπουρο
Ενέργεια Ένδειξη Κατάναλωσης	-	-	-	-	-	-
Κοινός δείκτης θερμοκρασίας	-	-	-	-	-	-
Plastic Legs	Φλάμπουρο	Φλάμπουρο	Φλάμπουρο	Φλάμπουρο	Φλάμπουρο	Φλάμπουρο
Wall Mounting Kit	Φλάμπουρο	Φλάμπουρο	Φλάμπουρο	Φλάμπουρο	Φλάμπουρο	Φλάμπουρο
Χρώμα	Λευκό	Λευκό	Λευκό	Λευκό	Δεμκό, =ύλο	Δεμκό, =ύλο



Ψηφιακός Επίπεδος Θερμοπομπός




Θερμοπομπός

Η μπροστινή επιφάνεια του Ηλεκτρικού Επίπεδου Θερμοπομπού Ivigo είναι δύο ειδών, μεταλλική ή γυάλινη. Το κύριο σώμα του θερμοπομπού και οι μεταλλικές επιφάνειες παρήχθησαν από μέταλλο ψυχρής έλασης, ενώ οι γυάλινες επιφάνειες από γυαλί ανθεκτικό στη θερμότητα. Εκτός από τα καλύμματα τα δύο μοντέλα είναι ίδια σε όλα τα υπόλοιπα τμήματά τους. Ο εναλλακτές αλουμινίου της ηλεκτρικής συσκευής θέρμανσης, που είναι τοποθετημένοι στο εσωτερικό της συσκευής, εξασφαλίζουν τη θέρμανση.

Ο ψυχρός αέρας εισέρχεται μέσω των διόδων που βρίσκονται στο κατώτερο τμήμα του κύριου σώματος της συσκευής, περνά ανάμεσα από τα ελάσματα που θερμαίνονται από την αντίσταση, και εξέρχεται ως θερμός αέρας από τις διόδους αέρα του μπροστινού καλύμματος. Ο αέρας που κυκλοφορεί κατ' αυτόν τον τρόπο θερμαίνει τον χώρο πραγματοποιώντας μια φυσική μεταφορά θερμότητας.

Τα μεγαλύτερα πλεονεκτήματα των θερμοπομπών είναι ότι θερμαίνουν πολύ γρήγορα, ως μέγεθος καταλαμβάνουν τον μικρότερο δυνατό χώρο και είναι ελαφριόι.

Η χρησιμοποιούμενη βαφή δεν περιέχει χημικά συστατικά επιβλαβή για την ανθρώπινη υγεία.

1. Κυρίως συσκευή
2. Μπροστινή επιφάνεια
3. Ηλεκτρονικός Πίνακας Ελέγχου
4. Αντίσταση
5. Αισθητήρας θερμοκρασίας δωματίου
6. Θερμοστάτης ασφαλείας + Διακόπτης προστασίας από ανατροπή
7. Διακόπτης τροφοδοσίας 
8. Καλώδιο με φικ



*For portable models



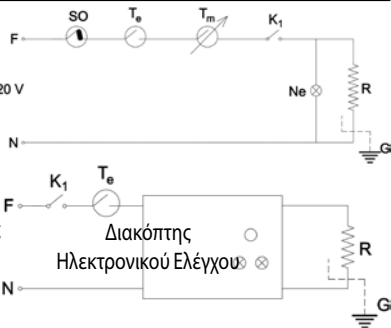
Ψηφιακός Επίπεδος Θερμοπομπός

Τυπος	EPK 4550E05	EPK 4550E07	EPK 4570E10	EPK 4570E15	EPK 4590E20	EPK 4590E25
Πλάτος mm	450	450	450	450	450	450
Μέγεθος mm	500	500	700	700	900	900
Βάθος mm	80	80	80	80	80	80
Poids kg	5.3	5.3	6.8	7.1	8.8	9.2
Ηλεκτρική ισχύς W	460-550	685-820	910-1085	1370-1630	1825-2150	2280-2720
Τάσης V	220-240	220-240	220-240	220-240	220-240	220-240
Ρεύμα A	2.17	3.26	4.34	6.52	8.69	10.86
Συχνότητα Hz	50-60	50-60	50-60	50-60	50-60	50-60
Ηλεκτρονικός έλεγχος θερμοκρασίας δωματίου	Φλάμπουρο	Φλάμπουρο	Φλάμπουρο	Φλάμπουρο	Φλάμπουρο	Φλάμπουρο
(Προγραμματισμός)	Φλάμπουρο	Φλάμπουρο	Φλάμπουρο	Φλάμπουρο	Φλάμπουρο	Φλάμπουρο
Διακόπτης Ανοίγματος/Κλεισίματος	Φλάμπουρο	Φλάμπουρο	Φλάμπουρο	Φλάμπουρο	Φλάμπουρο	Φλάμπουρο
Μήκος Καλωδίου m	2	2	2	2	2	2
Τύπος Προστασίας	I	I	I	I	I	I
Θερμοστάτης ενάντια στην υπερθέρμανση	Φλάμπουρο	Φλάμπουρο	Φλάμπουρο	Φλάμπουρο	Φλάμπουρο	Φλάμπουρο
Contrôle du Thermostat Mécanique	-	-	-	-	-	-
Διακόπτης προστασίας από ανατροπή	Φλάμπουρο	Φλάμπουρο	Φλάμπουρο	Φλάμπουρο	Φλάμπουρο	Φλάμπουρο
Ενέργεια Ένδειξη Καταναλώσης	Φλάμπουρο	Φλάμπουρο	Φλάμπουρο	Φλάμπουρο	Φλάμπουρο	Φλάμπουρο
Κοινός δείκτης θερμοκρασίας	Φλάμπουρο	Φλάμπουρο	Φλάμπουρο	Φλάμπουρο	Φλάμπουρο	Φλάμπουρο
Χρώμα	Λευκό	Λευκό	Λευκό	Λευκό	Λευκό, Ανοξειδωτο Χάλυβα, =ύλο, Ποτήρι, Black Matte	Λευκό, Ανοξειδωτο Χάλυβα, =ύλο, Ποτήρι, Black Matte
Exclusive Key Lock	Προαιρετικός	Προαιρετικός	Προαιρετικός	Προαιρετικός	Προαιρετικός	Προαιρετικός



Σχήμα 3. Διάγραμμα Ηλεκτρικού Κυκλώματος Χειροκίνητα Ελεγχόμενου Επίπεδου Θερμοπομπού ~220 V

F: Φάση
N: Ουδέτερος
S0: Διακόπτης προστασίας από ανατροπή
T_e: Θερμοστάτης Ασφαλείας
T_m: Εγχειρίδιο ελέγχου του θερμοστάτη
N_e: Λάμπα νέον
R: Αντίσταση
G: Έδαφος
K1: Διακόπτης Ανοίγματος/Κλεισίματος



Σχήμα 4. Διάγραμμα Ηλεκτρικού Κυκλώματος του Επίπεδου (Ψηφιακού) Θερμοπομπού

Προτεινόμενη Ισχύς Συσκευής Θέρμανσης (watt)

Μοντελο	Προτεινόμενη Ισχύς Συσκευής Θέρμανσης (watt)	Εμβαδόν Δωματίου (τ.μ.)
EPK 4550	500	3 - 6
EPK 4550	750	4 - 9
EPK 4570	1000	6 - 12
EPK 4570	1500	9-17
EPK 4590	2000	12 - 24
EPK 4590	2500	14-28

(Outside temperature of 8-10 degrees) Η απαίτηση θερμότητας εξαρτάται από παράγοντες όπως η εξωτερική θερμοκρασία, η μόνωση του δωματίου και η συχνότητα ανοίγματος των πορτών. Οι τιμές που αναφέρονται στον παραπάνω πίνακα ισχύουν για μέσες συνθήκες και ως εκ τούτου κατά τον υπολογισμό της ισχύος της θέρμανσης θα πρέπει να ληφθούν υπόψη αυτοί οι εξωτερικοί παράγοντες.



2. ΟΔΗΓΙΕΣ ΕΓΚΑΤΑΣΤΑΣΗΣ

Τοποθέτηση σε Τοίχο:

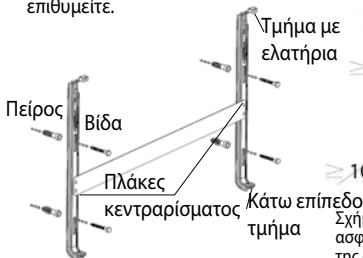
1. Ανοίξετε το πακέτο συσκευασίας και βγάλτε έξω τη συσκευή με το προστατευτικό νάilon κάλυμμα. Σκίστε το προστατευτικό κάλυμμα έξω από το πακέτο χωρίς να προξενήσετε φθορά στη συσκευή και βγάλτε τα επίτοιχα στηρίγματα που είναι εφαρμοσμένα στη μονάδα τραβώντας τα ελατήρια.

2. Υπολογίστε σωστά την απόσταση ώστε το καλώδιο να συνδέεται εύκολα με την πρίζα. Μετά τον υπολογισμό της απόστασης του σημείου εγκατάστασης πρέπει να επισημανθούν τα σημεία στα οποία θα ανοιχτούν οι τρύπες για την εγκατάσταση σύμφωνα με το σχήμα 7. Για την ενέργεια αυτή μπορείτε να χρησιμοποιήσετε ως οδηγό τα επίτοιχα στηρίγματα που εικονίζονται στο σχήμα 5. Προκειμένου να σημειωθεί το σημείο τοποθέτησης τα επίτοιχα στηρίγματα τοποθετούνται κόντρα στον τοίχο και πάνω από αυτές σημειώνονται με μολύβι οβάλ σπές σε απόσταση τουλάχιστον 100 εκατοστών (κατά προτίμηση) από το έδαφος. Προκειμένου η συσκευή να λειτουργεί αποδοτικά, πρέπει να δοθεί προσοχή στα κατώτερες αποστάσεις πάνω, κάτω και στις πλαϊνές πλευρές της συσκευής (σχήμα 6).

3. Μετά την επισημάωση των σημείων, οι σπές τρυπώνονται με τρυπάνι $\varnothing 9$ χιλιοστών και οι πλαστικοί πείροι που βρίσκονται μέσα στην συσκευασία τοποθετούνται μέσα στις σπές.

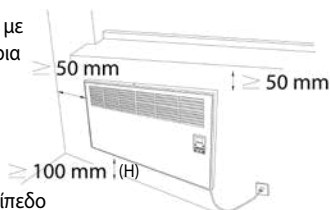
4. Τα επίτοιχα στηρίγματα τοποθετούνται με στέρεο τρόπο στον τοίχο χρησιμοποιώντας τις υπάρχουσες βίδες.

Σημείωση: Προσθέτοντας τη διαφορά ύψους που επιθυμείτε σε αυτές τις διαστάσεις μπορείτε να ορίσετε το ύψος τοποθέτησης της συσκευής όπως επιθυμείτε.

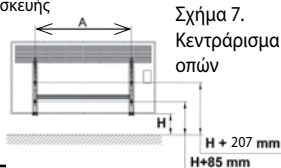


Σχήμα 5. Στηρίγματα τοίχου

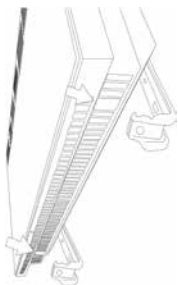
Μοντέλο	A	H (min/max)
EPK4550	280 mm (28 cm)	100/200 mm
EPK4570	400 mm (40 cm)	
EPK4590	600 mm (60 cm)	



Σχήμα 6. Ελάχιστες απαιτούμενες αποστάσεις ασφαλείας για την αποτελεσματική λειτουργία της συσκευής



Σχήμα 7. Κεντράρισμα οπών



Σχήμα 8. Τοποθέτηση του θερμοπομπού στο κατώτερο μέρος του βραχίονα στερέωσης

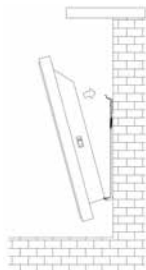


Σχήμα 10. Πίσω όψη του πάνω τμήματος του βραχίονα στερέωσης

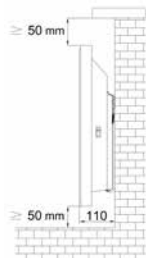
5. Το σημείο στην πίσω πλευρά της συσκευής στο οποίο υπάρχει ένα σημάδι βέλους θα τοποθετηθεί στο πλαστικό επίπεδο τμήμα στο κάτω μέρος του βραχίονα στερέωσης, όπως φαίνεται στο σχήμα 8. (↓)

6. Το τμήμα του ελατηρίου του βραχίονα θα τραβηχτεί και θα τοποθετηθεί μέσω των οπών στο επάνω μέρος της συσκευής προκειμένου να σταθεροποιήσει τη συσκευή.

Σημείωση: Αν θελήσετε για οποιοδήποτε λόγο να απεγκαταστήσετε τον επίπεδο θερμοπομπό, τραβήξτε τους γάντζους που βρίσκονται στο επάνω τμήμα και τραβήξτε τη συσκευή προς τα μπροστά.



Σχήμα 9. Προσαρμογή της επάνω κρεμάστρας του βραχίονα στερέωσης στη

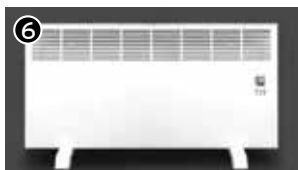
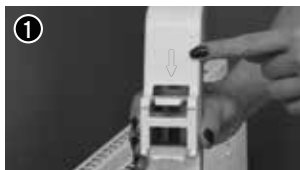


Σχήμα 11. Διαστάσεις της συσκευής μετά τη συναρμολόγηση



Χρήση συσκευής θέρμανσης με στηρίγματα δαπέδου

- Ανοίξτε το κουτί της συσκευασίας, βγάλτε τη συσκευή θέρμανσης με το προστατευτικό νάιλον και αφαιρέστε το νάιλον κάλυμμα.
- Αν θέλετε να χρησιμοποιήσετε ηλεκτρικούς επίπεδους θερμοπομπούς με στηρίγματα δαπέδου, γυρίστε την συσκευή ανάποδα, τοποθετήστε το πλαστικό πόδι στην υποδοχή στη θέση 1 κάτω από την συσκευή και σταθεροποιήστε το πόδι γυρίζοντας το προς την κατεύθυνση που δείχνει το βέλος (2), όπως φαίνεται στο σχήμα Α.
- Τα πλαστικά πόδια θα προστεθούν κάτω από την συσκευή (5) χρησιμοποιώντας ένα κατσαβίδι και τις συμπεριλαμβανόμενες βίδες και ροδέλες.
- Γυρίστε την συσκευή στην αρχική της θέση και ετοιμάστε την για χρήση.
- Μπορεί να χρησιμοποιηθεί τόσο για ψηφιακά όσο και για χειροκίνητα μοντέλα. (6)



Σχήμα Α



3. ΟΔΗΓΙΕΣ ΧΡΗΣΗΣ / ΑΝΑΛΟΓΙΚΑ

Χειροκίνητα Ελεγχόμενος Ηλεκτρικός Επίπεδος Θερμοπομπός Ενεργοποίηση της συσκευής

Βάλτε το καλώδιο σε γειωμένη πρίζα για να θέσετε τη συσκευή σας σε λειτουργία. Φέρτε το διακόπτη λειτουργίας (Σχήμα Ι. Πλήρης εικόνα) στη θέση ON (θα δείτε το κουμπί στη θέση "I").

Αύξηση ή ελάττωση της θερμοκρασίας.

Μπορείτε να ρυθμίσετε τη θερμοκρασία γυρνώντας το κουμπί στο πάνω μέρος της συσκευής.

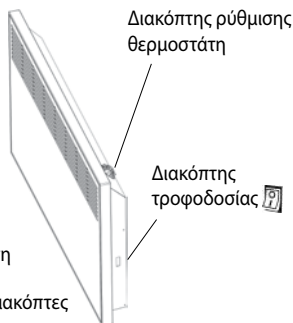
Απενεργοποίηση της συσκευής

Απενεργοποίηση της συσκευής

ΠΡΟΣΟΧΗ! Απενεργοποιήστε αμέσως τη συσκευή αν το καλώδιο και το φις ζεσταθούν πολύ. Αυτό μπορεί να είναι ένδειξη ότι το καλώδιο είναι χαλασμένο.



Σχήμα 12: Διακόπτης ρύθμισης θερμοστάτη



Σχήμα 13: Χειροκίνητοι διακόπτες



Ψηφιακός Ηλεκτρικός Επίπεδος Θερμοπομπός



Ενεργοποίηση της συσκευής

Συνδέστε το καλώδιο σε γειωμένη πρίζα. Φέρτε τον διακόπτη λειτουργίας (σχήμα 1) στη θέση ON (θα δείτε τον διακόπτη στη θέση «I»). Κρατήστε για λίγο πατημένο τον διακόπτη ανοίγματος/κλεισίματος (⏻) της συσκευής σας. Η συσκευή θα ανάψει. Ενώ ανάβει η συσκευή, θα δείτε στον πίνακα δεικτών (23) τη θερμοκρασία περιβάλλοντος.

Σημείωση: Μπορείτε να δείτε το βίντεο με τις οδηγίες χρήσης του προϊόντος στην ιστοσελίδα μας www.ivigo.com ή πληκτρολογώντας "vigo/ivigo Heater Video" σε σελίδες αναζήτησης του ίντερνετ.

Αύξηση ή ελάττωση της θερμοκρασίας

Μπορείτε να αυξομειώσετε τη θερμοκρασία με τους διακόπτες που βρίσκονται αριστερά και δεξιά από τον διακόπτη ανοίγματος/κλεισίματος. Αν θέλετε να αυξήσετε ή να μειώσετε τη θερμοκρασία πατήστε το σχετικό κουμπί (για αύξηση το κουμπί (+) και για μείωση το κουμπί (-), μέχρι η τιμή της θερμοκρασίας να φτάσει στο σημείο που επιθυμείτε. Δεδομένου ότι η νέα προσαρμοσμένη θερμοκρασία δεν παρέχεται αυτόματα αλλά μετά από συγκεκριμένο χρονικό διάστημα, στην ένδειξη θερμοκρασίας δωματίου θα εμφανίζεται η υπάρχουσα θερμοκρασία μέχρι να αποκτηθεί η θερμοκρασία που προσδιορίστηκε. Η συσκευή θα αυξάνει ή θα μειώνει την ισχύ της μέχρι η θερμοκρασία να φτάσει στο προσδιορισμένο σημείο.



Προγραμματισμός του χρονοδιακόπτη

Ο χρονοδιακόπτης καλύπτει χρονικό διάστημα σαράντα οκτώ (48) ωρών. Αν η μνήμη του προγράμματος οριστεί για περισσότερες από 48 ώρες, ο δείκτης μηδενίζεται. Για παράδειγμα φεύγετε από το σπίτι σας και θέλετε η συσκευή να ενεργοποιηθεί πριν επιστρέψετε. Στην περίπτωση αυτή το καλώδιο πρέπει να είναι τοποθετημένο στην πρίζα, ο διακόπτης λειτουργίας να είναι αναμμένος (βλ. σχήμα 1) και το κουμπί ανοίγματος/ κλεισίματος να είναι κλειστό. Πρέπει να πιάσετε τον χρονοδιακόπτη χωρίς να πατήσετε το κουμπί ανοίγματος/ κλεισίματος. Πρέπει να κρατήσετε τον διακόπτη πατημένο μέχρι να εμφανιστεί στην οθόνη η ώρα, κατά την οποία θέλετε η συσκευή να αρχίσει να λειτουργεί. Όταν η ρύθμιση ολοκληρωθεί, μια προειδοποιητική λυχνία θα εμφανιστεί στην οθόνη δεικτών και θα παραμείνει αναμμένη μέχρι η συσκευή να αρχίσει να λειτουργεί. Η συσκευή θα ενεργοποιηθεί αυτόματα την καθορισμένη ώρα και θα αρχίσει να θερμαίνει. Αν θέλετε να επαναπρογραμματίσετε τον χρονοδιακόπτη, πρέπει να φέρετε το κουμπί () στη θέση on και μετά ξανά στη θέση off.

Προγραμματισμός χρονοδιακόπτη για απενεργοποίηση της συσκευής

Ο χρονοδιακόπτης κλεισίματος είναι μια λειτουργία που αφορά στο αυτόματο σβήσιμο της συσκευής, ενώ αυτή βρίσκεται σε λειτουργία. Το μέγιστο χρονικό διάστημα για το οποίο μπορεί να προγραμματιστεί ο χρονοδιακόπτης κλεισίματος είναι 8 ώρες.

Πρέπει να κρατήσετε πατημένο τον διακόπτη εφαρμογής του χρονοδιακόπτη κλεισίματος () μέχρι να εμφανιστεί στη οθόνη η ώρα, κατά την οποία ζητάτε να σταματήσει η λειτουργία. Όταν η ρύθμιση ολοκληρωθεί, μια προειδοποιητική λυχνία θα εμφανιστεί στην οθόνη δεικτών, η οποία θα ανάβει () έως ότου η συσκευή αρχίσει να λειτουργεί. Η λυχνία αυτή θα παραμείνει αναμμένη έως ότου η συσκευή απενεργοποιηθεί και η συσκευή θα κλείσει αυτόματα κατά την καθορισμένη ώρα, η οποία αναφάνεται στην οθόνη δεικτών. Αν θέλετε να επαναπρογραμματίσετε τον χρονοδιακόπτη, πρέπει να θέσετε το κουμπί ανοίγματος-κλεισίματος () στη θέση κλεισίματος και στη συνέχεια στη θέση ανοίγματος ξανά. **Δικλείδα ασφαλείας**

Εάν κρατήσετε πατημένο το κουμπί για τη ρύθμιση του χρονοδιακόπτη () για ένα σύντομο χρονικό διάστημα (περίπου 2-3 δευτερόλεπτα), ενώ η συσκευή σας βρίσκεται σε λειτουργία, η λέξη «LO» - συντόμηση για το LOCK - εμφανίζεται στην οθόνη. Τα κουμπιά του πίνακα ελέγχου δεν θα λειτουργήσουν, εάν πιεστούν, μετά τη ρύθμιση αυτή. Προκειμένου να λειτουργήσουν εκ νέου τα κουμπιά του επίπεδου θερμοπομπού, πρέπει να πατήσετε πάλι το κουμπί ρύθμισης του χρονοδιακόπτη () για ένα σύντομο χρονικό διάστημα (περίπου 2-3 δευτερόλεπτα) και η λέξη «UL» - συντόμηση για το UNLOCK - θα εμφανιστεί στην οθόνη. Μετά την εμφάνιση αυτής της λέξης τα κουμπιά θα είναι έτοιμα για γενική χρήση.

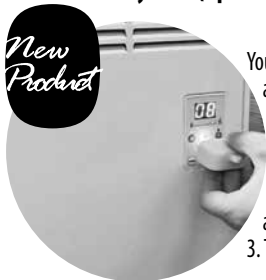


Απενεργοποίηση της συσκευής

Αν πατήσετε το κουμπί ανοίγματος/ κλεισίματος της συσκευής για 3-4 δευτερόλεπτα, η συσκευή θα σβήσει. Εκτός αυτού μπορείτε να απενεργοποιήσετε τη συσκευή σας με το πάτημα του διακόπτη λειτουργίας.

Σημείωση: Ο χρονοδιακόπτης θα κρατήσει το πρόγραμμα έναρξης και παύσης του χρονοδιακόπτη στη μνήμη κατά τη διάρκεια μιας διακοπής ρεύματος. Όταν το ρεύμα επανέλθει, θα τρέξει το πρόγραμμα και θα συνεχίσει να λειτουργεί σε κανονικές συνθήκες. Αν θέλετε να επαναπρογραμματίσετε τον χρονοδιακόπτη, πρέπει να σβήσετε τον διακόπτη λειτουργίας της συσκευής (⏻).

Exclusive Key Lock (Optional)



Your convector heater is paired with the Exclusive Lock Key and allows locking of the temperature setting. In public places with multi user access or in private living spaces, max. room temperature shall be at your control.

1. The temperature setting buttons on your request.
2. Even though the users change, you control the max. ambient temperature.
3. The key can be paired with multiple units.



4. ΚΑΘΑΡΙΣΜΟΣ ΚΑΙ ΣΥΝΤΗΡΗΣΗ

Οι Ηλεκτρικοί Επίπεδοι Θερμοπομποί παράγονται με στόχο να προσφέρουν υπηρεσία για πολλά χρόνια χωρίς να χρειάζονται τακτική συντήρηση. Σε καμία περίπτωση μην χρησιμοποιήσετε ισχυρά απορρυπαντικά, υγρά ή σε σκόνη, για τον καθαρισμό τους. Καθαρίστε όλα τα μοντέλα θερμοπομπών με ένα μαλακό και υγρό πανί. Αν νομίζετε πως υπάρχει οποιοδήποτε πρόβλημα στη συσκευή, καλέστε τη Συμβουλευτική Γραμμή Πελατών του εξουσιοδοτημένου διανομέα μας.

Σημείωση: Πάντα να αποσυνδέετε τον ηλεκτρικό επίπεδο θερμοπομπού σας από την πρίζα πριν τον καθαρισμό.



5. ΠΛΗΡΟΦΟΡΙΕΣ ΜΕΤΑΦΟΡΑΣ

1. Κατά τη μεταφορά και τη συσκευασία το προϊόν σας πρέπει να προφυλάσσεται από χτυπήματα και συγκρούσεις.
2. Η αποθήκευση της συσκευής σας πρέπει να γίνεται με τη συσκευασία της, σε περιβάλλον χωρίς υγρασία, πάνω σε πάσσαλους και σε όρθια θέση, ενώ ο αριθμός των πακέτων που τοποθετούνται το ένα πάνω στο άλλο δεν θα πρέπει να υπερβαίνουν τα 4.
3. Κατά τη μεταφορά πρέπει να εφαρμόζονται οι ενδείξεις που αναγράφονται πάνω στη συσκευασία.
4. Η αρχική συσκευασία πρέπει να φυλάσσεται για την περίπτωση δεύτερης μεταφοράς.
5. Αν δεν υπάρχει η αρχική συσκευασία, πρέπει να λάβετε μέτρα για την προφύλαξη των εξωτερικών επιφανειών του θερμοπομπού από χτυπήματα. Κατά τη διάρκεια της μεταφοράς τα πακέτα πρέπει να τοποθετούνται σε κατάλληλους πασσάλους και να δένονται με ιμάντες γύρω από τα κατάλληλα σημεία έτσι ώστε να προφυλάσσονται σε περίπτωση ανατροπής. Πρέπει να δίδεται προσοχή έτσι ώστε κατά το πακετάρισμα και τη μεταφορά κουτιά με τα τμήματα της συσκευής να τοποθετούνται σε όρθια θέση.



6. ΠΡΑΚΤΙΚΕΣ ΚΑΙ ΧΡΗΣΙΜΕΣ ΠΛΗΡΟΦΟΡΙΕΣ

1. Ο Παγκόσμιος Οργανισμός Υγείας συνιστά η θερμοκρασία εσωτερικών χώρων να είναι τουλάχιστον 18 βαθμοί Κελσίου την ημέρα και 16 βαθμοί Κελσίου κατά τη διάρκεια της νύχτας. Για χώρους στους οποίους βρίσκονται παιδιά, ηλικιωμένοι και άρρωστοι που χρειάζονται φροντίδα συνιστάται η θερμοκρασία να είναι 20 βαθμοί Κελσίου.
2. Αφήστε ανοιχτό χώρο γύρω από τις συσκευές θέρμανσης, προκειμένου να λειτουργήσουν πιο αποδοτικά.
3. Αν απουσιάζετε από το σπίτι για περισσότερο από 4 ώρες, η θερμοκρασία θα πρέπει να μειώνεται.



7. ΟΡΟΙ ΕΓΓΥΗΣΗΣ

1. Η περίοδος εγγύησης ξεκινά από την ημερομηνία παράδοσης του προϊόντος και διαρκεί 3 χρόνια.
2. Όλα τα τμήματα του προϊόντος καλύπτονται από την εγγύηση της εταιρείας μας.
3. Βλάβες λόγω διαφορετικής χρήσης από αυτήν που προσδιορίζεται στο εγχειρίδιο χρήσης του προϊόντος δεν καλύπτονται από την εγγύηση.

Η εγγύηση αυτή, την οποία παρέχει η MASTAŞ MAKİNA KALIP SANAYİ VE TİCARET δεν καλύπτει βλάβες που προκαλούνται από μη κανονική χρήση του προϊόντος. Οι ακόλουθες περιπτώσεις




βρίσκονται επίσης εκτός εγγύησης:

1. Αλλαγές και αλλοιώσεις στην Ετικέτα Εγγραφής και στο Πιστοποιητικό Εγγύησης.
2. Ζημιές και μη λειτουργία λόγω της χρήσης για άλλο σκοπό από τη χρήση για την οποία προορίζεται, όπως ορίζεται στο Εγχειρίδιο Χρήσης του προϊόντος.
3. Ζημιές και μη λειτουργία λόγω βλάβης εξαιτίας συντήρησης και επισκευής από μη εξουσιοδοτημένα άτομα.
4. Ζημιές και μη λειτουργία λόγω βλάβης εξαιτίας παραγόντων που σχετίζονται με την παράδοση του προϊόντος, όπως η μεταφορά, η φόρτωση και εκφόρτωση, αποθήκευση και εξωτερικοί φυσικοί (χτύπημα, συμπύεση, γδάρισμα) ή χημικοί λόγοι.
5. Ζημιές και μη λειτουργία λόγω βλάβης εξαιτίας αύξησης ή μείωσης της τάσης του ηλεκτρικού ρεύματος, λόγω προβληματικών ή παράνομων ηλεκτρικών εγκαταστάσεων ή λόγω χρήσης σε διαφορετική τάση από αυτή που αναγράφεται στην ετικέτα της συσκευής.
6. Ζημιές και μη λειτουργία λόγω βλάβης από φωτιά και πτώση κεραυνού. Ο πωλητής, αντιπρόσωπος ή το κατάστημα από το οποίο αγοράστηκε η συσκευή είναι υπεύθυνη για τη σφράγιση του πιστοποιητικού εγγύησης και την παράδοσή του στον πελάτη.

Η Εγγύηση έχει ισχύ μόνο για το χρονικό διάστημα που δηλώνεται στην πίσω πλευρά αυτού του πιστοποιητικού και για τις βλάβες του προϊόντος. Το πιστοποιητικό Εγγύησης θα θεωρηθεί άκυρο σε περίπτωση αλλοίωσης του περιεχομένου του και αν ο αυθεντικός σειριακός αριθμός του προϊόντος μετακινηθεί ή αλλοιωθεί.

ΤΙ ΠΡΕΠΕΙ ΝΑ ΚΑΝΕΤΕ ΠΡΙΝ ΚΑΛΕΣΤΕ ΤΗΝ ΥΠΗΡΕΣΙΑ

ΤΕΧΝΙΚΗΣ ΒΟΗΘΕΙΑΣ:

1. Πρώτα ελέγξτε αν η συσκευή είναι συνδεδεμένη στην πρίζα.
2. Ελέγξτε αν το καλώδιο είναι σπασμένο ή κατεστραμμένο, κρατώντας το αποσυνδεδεμένο από την πρίζα.
3. Ελέγξτε αν η πρίζα έχει ρεύμα συνδέοντας την με άλλη συσκευή.
4. Ελέγξτε αν ο διακόπτης λειτουργίας είναι ενεργοποιημένος ή απενεργοποιημένος (Βλ. Σχήμα 1). 
5. Εάν, ενώ ισχύουν όλες οι παραπάνω συνθήκες, η συσκευή δεν λειτουργεί όταν πιέζετε το κουμπί για περίπου 2-3 δευτερόλεπτα, καλέστε στο τμήμα εξυπηρέτησης πελατών πριν πραγματοποιήσετε οποιαδήποτε επέμβαση στη συσκευή.

Εταιρεία Κατασκευής: MASTAS Makina Kalıp Sanayi ve Ticaret A.Ş.
Nilüfer Bulvarı No: 3 NOSAB, Bursa / Türkiye

Od 1976 do danas

ELEKTRIČNA PANELNA KONVEKTOR GRIJALICA

ivigo[®]
ivigo.com

Modeli:

Manuelna

Digitalna

EPK4550M05 EPK4550E05

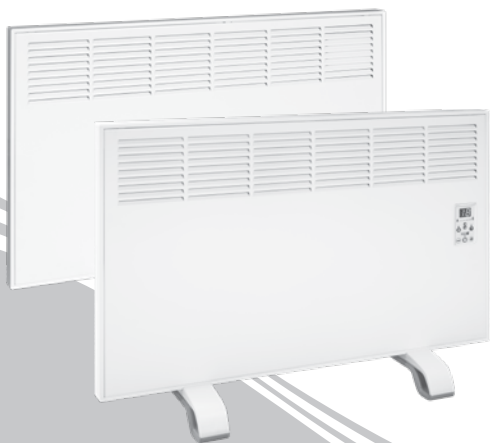
EPK4550M07 EPK4550E07

EPK4570M10 EPK4570E10

EPK4570M15 EPK4570E15

EPK4590M20 EPK4590E20

EPK4590M25 EPK4590E25



ivigo[®]

BS UPUTSTVO ZA MONTAŽU I UPOTREBU



POLITIKA ZAŠTITE OKOLIŠA

IVIGO se ovim obavezuje da će

- Ispuniti važeće zakonske odredbe,
- Osigurati trjani napredak u području zaštite okoliša,
- Smanjiti količinu otpada na njihovom izvoru, promovirati ponovnu upotrebu reciklaže istih kad god je to moguće, raspolagati neiskorišćenim otpadom na najprikladniji način,
- Osigurati učinkovito korištenje energije, sirovina i prirodnih izvora,
- Naložiti našim dobavljačima, izvidačima i proizvođačima da unaprijede svoje ekološke principe,
- Povećati ekološku svijest osoblja, njihovih obitelji i društva uopšte.

Proizvedeno u skladu sa EN 60335-2-30: 2011 A11: 2012 standardima.

Cijenjeni kupci,



Molimo slijedite sljedeće upute kako bi garancija na proizvod mogla biti u potpunosti realizovana:

1. Preuzeti garantni list ovjeren od strane prodavca prilikom kupovine proizvoda.
2. Ako je proizvod oštećen kroz promociju, preuzeti garantni list ovjeren od strane najbližeg ovlaštenog poslodavca.
3. Molimo da pažljivo i u potpunosti pročitate sve upute iz ovog priručnika prije nego počnete koristiti ovaj uređaj i držati ga kao referentni izvor da bi mogli koristiti ovaj proizvod koji se proizvodi u našim modernim objektima u skladu s društvenim načelima kvalitete, na najučinkovitiji način.
4. Molimo nazovite službu za korisnike u slučaju potrebe za uslugama u vezi vašeg proizvoda putem telefona +387 30 715 323/715 324 Služba za korisnike radi radnim danima od 09:00 do 18:00 časova.
5. Kod pravilne upotrebe vijek trajanja proizvoda je 10 godina.



SIGURNOSNA UPUTSTVA

- Električne panelne konvektor grijalice su prilagodene za naizmjeničnu struju napona 220-240 V. Konvektor koristite samo preko utičnice koje mogu podnijeti odgovarajuću jačinu struje (AC). Naša tvrtka neće se smatrati odgovornom za štete koje nastaju korištenjem utičnica bez uzemljenja.
- Prilikom rada konvektor mora biti utaknut na utičnicu sa uzemljenjem. U slučaju da se koristi bez uzemljenja naša tvrtka neće snositi odgovornost za štete i nesreće do kojih može doći.
- Električne panelne konvektor grijalice montirajte u skladu sa uputama u uputstvu za upotrebu. Prilikom rada konvektor mora stajati u uspravnom položaju. Ni u kom slučaju ne koristite u horizontalnom položaju.
- Obavezno provjerite konvektor nakon što otvorite pakiranje. U slučaju da je razbijeno ili oštećeno obratite se ovlaštenom servisu. Nemojte montirati ili koristiti Vaš konvektor.
- Ako tortistite set točkova, grijalicu treba postaviti na ravnu površinu.
- Isključite vaše električne panelne konvektor grijalice iz utičnice kad se ne koristi duže vrijeme i prije čišćenja.
- Ne stavljajte kabal vaše električne panelne konvektor grijalice na prometnim područjima zbog mogućnosti spoticanja o njega.
- Zaštitite svoj električni konvektor od oštećenja prilikom prevoza, montaže i korištenja.
- Nemojte koristiti svoj električni konvektor za bilo koju drugu svrhu osim za one za koju je namijenjen. Ne stavljajte odjeću preko konvektora i ne prekrivajte ga.
- Nemojte koristiti konvektor na područjima gdje se koriste ili skladište zapaljive materije kao što su plin, benzin i druge zapaljive tekućine.
- Ne uranjajte u tekućinu i ne dopustite prodor tekućine u unutrašnjost uredaj jer to može dovesti do električnog udara.
- Zaštitite kabal od potencijalnih zatezanja. Ne isključujte konvektor povlačenjem kabla.
- Ne upravljajte uređajem mokrim rukama. Potrebno je da su ruke suhe prije nego što dodirnete bilo koji prekidač na proizvodu ili utikač.
- Ovaj uredaj nije namijenjen osobama (uključujući djecu) sa smanjenim fizičkim osjetilnim ili mentalnim sposobnostima, ili nedostatkom iskustva i znanja, osim ako im je dala



dopuštenje ili ih uputila u korištenje aparata osoba odgovorna za njihovu sigurnost. Da bi bili sigurni da se djeca ne igraju sa aparatom, držite ga pod nadzorom.

- Provjeriti trenutno stanje elemenata koji se koriste za mrežni priključak, kao što su produžni kablovi, tajmer i slično.
- Nemojte gurati ili dopustiti prodor stranih tijela ili metalnih dijelova u konvektor jer to može uzrokovati strujeni udar, oštećenje uređaja ili požar.
- Ne postavljajte aparate u blizini zavjesa ili drugih zapaljivih materijala. Držite zapaljive materijale najmanje 1 m udaljene od grijača.
- Prije nošenja isključite električnu panelnu konvektor grijalicu i ostavite da se ohladi. Aparat nosite nakon što se ohladi.
- Nemojte postavljati grijač direktno ispod utičnice.
- Ne stavljajte kabal električne panelne konvektor grijalice ispod tepiha.
- Da biste spriječili preopterećenost i isključivanje osigurača, nemojte priključivati druge uređaje u istu utičnicu.
- Ovaj uređaj se zagrijava za vrijeme korištenja. Kako bi izbjegli opekline, ne dodirujte golom kožom vrele površine.
- Konvektor ne koristite u neposrednoj blizini tuša, kade ili bazena za plivanje.
- Prilikom korištenja uređaja pratite mjere zaštite od požara koje su propisane od nadležnog organa.
- Ne ograničavajte protok zraka na ulaznom i izlaznom dijelu konvektora okružujući ga zidovima, zavjesama i tako dalje. Držati na najmanje 0,5 m od grijalice.
- Rešetke ispod električnog panel konvektora i žaluzine (otvore) sa prednje strane treba redovno čistiti (dva puta godišnje) uz pomoć usisivača.
- Električni Panel Konvektor ne koristite u izuzetno prašnjavim i prostorijama u kojima se intenzivno puši.
- U slučaju oštećenja konvektora ili zamjene napojnog kabla (kabela sa utičnicom) nazvati najbliži ovlašteni servis. U tim slučajevima ne koristiti konvektor dok se ne popravi.
- Utičnice koje su zagrijate, koje se čuju na miris i koje su korozirale odmah zamijenite, a u sumnjivim situacijama obavezno se obratite odgovornom električaru.

SADRŽAJ



1. OPŠTI PBEGLED I TEHNIČKE KARAKTERISTIKE 133



2. UPUTSTVO ZA MOTAŽU 138



3. UPUTSTVO ZA UPOTREBU 141



4. ČIŠĆENJE I ODRŽAVANJE 144



5. UPUTE ZA PREVOZ 145



6. PRAKTIČNE I KORISNE INFORMACIJE 145

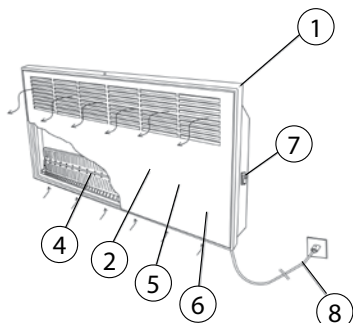


7. USLOVI GARANCIJE 145



1. OPŠTI PBEGLI I TEHNIČKE KARAKTERISTIKE

Manuelna (ručna) Panelna Konvektor Grijalica

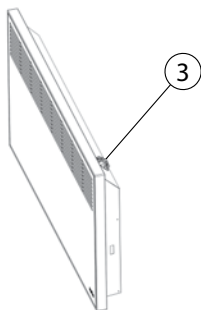



Slika 1: Potpuni prikaz manuelne (ručne) električne panelne konvektor grijalice

Tijelac i prednja ploča Iviso električnog panelnog konventora su izradeni od najkvalitetnijeg hladno valjanog čelika. Električni grijač s aluminijskim konvektorima smješten u jedinici pruža grijanje na temelju rešetke oko njih. Hladni zrak ulazi kroz kanale na donjnjem dijelu tijela kovektora, a izlazi kao topli zrak kroz rešetke na prednjoj ploči nakon prolaska preko električnog grijača. Zrak kruži i na taj način osigurava zagrijavanje na temelju prirodne cirkulacije.

Vaš uređaj pruža mnoge prednosti zbog grijanja u vrlo kratkom vremenu, uzimajući mali prostor i veoma su lagani.

Boja koja se koristi ne sadrži materijale štetne za ljudsko zdravlje.



1. Tijelo konvektora
2. Prednja ploča
3. Termostat i prekidač za podešavanje
4. Otpomik
5. Sigurnosni termostat (u uređaju)
6. Prekidač protiv prevrtanja (u uređaju)
7. Prekidač napajanja 
8. Kabal s utikačem

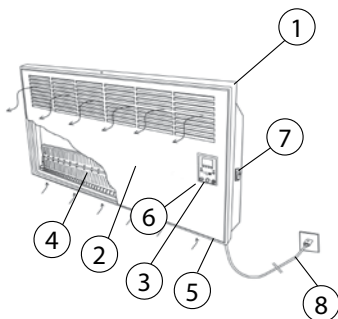


TEHNIČKE KARAKTERISTIKE

Manuelna Panelna Konvektor Grijalica						
Model	EPK 4550M05	EPK 4550M07	EPK 4570M10	EPK 4570M15	EPK 4590M20	EPK 4590M25
Visina mm	450	450	450	450	450	450
Dužina mm	500	500	700	700	900	900
Dubina mm	80	80	80	80	80	80
Masa kg	5.3	5.3	6.9	7.2	9	9.2
Snaga W	460-550	685-820	910-1085	1370-1630	1825-2150	2280-2720
Napon V	220-240	220-240	220-240	220-240	220-240	220-240
Jačina struje A	2.17	3.26	4.34	6.52	8.69	10.86
Frekvencija Hz	50-60	50-60	50-60	50-60	50-60	50-60
Elektronska sobna upravljačka jedinica	-	-	-	-	-	-
Modul za štednju energije (Programirano)	-	-	-	-	-	-
On/Off prekidač	Standard	Standard	Standard	Standard	Standard	Standard
Dužina kabla m	2	2	2	2	2	2
Tip zaštite	I	I	I	I	I	I
Termostat protiv pregrijavanja	Standard	Standard	Standard	Standard	Standard	Standard
Kontrola mehaničkog termostata	Standard	Standard	Standard	Standard	Standard	Standard
Prekidač protiv prevrtanja	Standard	Standard	Standard	Standard	Standard	Standard
Indikator potrošnje energije	-	-	-	-	-	-
Displej sobne temperature	-	-	-	-	-	-
Plastična postolja	Standard	Standard	Standard	Standard	Standard	Standard
Montiranje na zid	Standard	Standard	Standard	Standard	Standard	Standard
Izbor Boja	Bijela	Bijela	Bijela	Bijela	Bijela, Drveni Stil	Bijela, Drveni Stil



Digitalna Panelna Konvektor Grijalice




Slika 2: Potpuni prikaz digitalne električne panelne konvektor grijalice

Ivigo električni panelni konvektor izrađuje se u dva tipa i to konvektor sa prednjom staklenom ili konvektor sa metalnom pločom. Tijelac i prednja ploča konvektora su izrađeni od najkvalitetnijeg hladno valjanog čelika, a staklene ploče su iradene od staklenog materijala koji je otporan na toplotu. Izuzev ploča, oba modela posjeduju potpuno jednake dijelove. Električni grijač s aluminijskim konvektorima smješten u jedinici pruža grijanje na temelju rešetke oko njih. Hladni zrak ulazi kroz kanale na donjnjem dijelu tijela konvektora, a izlazi kao topli zrak kroz rešetke na prednjoj ploči nakon prolaska preko električnog grijača. Zrak kruži i na taj način osigurava zagrijavanje na temelju prirodne cirkulacije.

Vaš uređaj pruža mnoge prednosti zbog grijanja u vrlo kratkom vremenu, uzimajući mali prostor i veoma su lagani.

Boja koja se koristi ne sadrži materijale štetne za ljudsko zdravlje.

1. Tijelo konvektora
2. Prednja ploča
3. Digitalna kontrolna ploča
4. Rezistansi
5. Sobni senzortemperature
6. Termostat protiv pregrijavanja + Prekidač protiv prevrtanja
7. Prekidač napajanja 
8. Kabal s utikačem



*For portable models

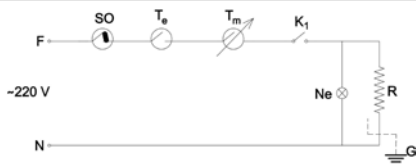


Digitalna Panelna Konvektor Grijalica

Model	EPK 4550E05	EPK 4550E07	EPK 4570E10	EPK 4570E15	EPK 4590E20	EPK 4590E25
Visina mm	450	450	450	450	450	450
Dužina mm	500	500	700	700	900	900
Dubina mm	80	80	80	80	80	80
Masa kg	5.3	5.3	6.8	7.1	8.8	9.2
Snaga W	460-550	685-820	910-1085	1370-1630	1825-2150	2280-2720
Napon V	220-240	220-240	220-240	220-240	220-240	220-240
Jačira struje A	2.17	3.26	4.34	6.52	8.69	10.86
Frekvencija Hz	50-60	50-60	50-60	50-60	50-60	50-60
Elektronska sobna upravljačka jedinica	Standard	Standard	Standard	Standard	Standard	Standard
Modul za štednju energije (Programirano)	Standard	Standard	Standard	Standard	Standard	Standard
On/Off prekidač	Standard	Standard	Standard	Standard	Standard	Standard
Dužina kabla m	2	2	2	2	2	2
Tip zaštite	I	I	I	I	I	I
Termostat protiv pregrijavanja	Standard	Standard	Standard	Standard	Standard	Standard
Kontrola mehaničkog termostata	-	-	-	-	-	-
Prekidač protiv prevrtanja	Standard	Standard	Standard	Standard	Standard	Standard
Indikator potrošnje energije	Standard	Standard	Standard	Standard	Standard	Standard
Displej sobne temperature	Standard	Standard	Standard	Standard	Standard	Standard
Plastična postolja	Standard	Standard	Standard	Standard	Standard	Standard
Montiranje na zid	Standard	Standard	Standard	Standard	Standard	Standard
Izbor Boja	Bijela	Bijela	Bijela	Bijela	Bijela, Inoks, Drveni stil, Model sa staklom, Black Matte	Bijela, Inoks, Drveni stil, Model sa staklom, Black Matte
Exclusive Key Lock	Optional	Optional	Optional	Optional	Optional	Optional



Slika 3: Električna šema
manuelne (ručne)
panelne konvektor
grijalice



F : Faza

N : Notr

SO: Kružni zaštitni prekidač

Te : Sigurnosni termnostat

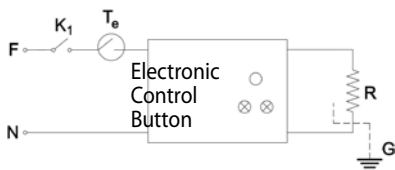
Tm : Ručni kontrolni
termostat

Ne: Neonska lampa

Ft :Otpomik

G : Uzemljenje

K1: On/Off prekidač



Slika 4: Električna šema digitalne panelne
konvektor grijalice

Osnovni modeli električnih panelnih konvektora

Model konvektora sobe	Preporučena izlazna snaga konvektora (Wat)	Površina (m2)
EPK 4550	500	3 - 6
EPK 4550	750	4 - 9
EPK 4570	1000	6 - 12
EPK 4570	1500	9-17
EPK 4590	2000	12 - 24
EPK 4590	2500	14-28

(Outside temperature of 8-10 degrees) Potrebna snaga zavisi od različitih faktora kao što su vanjska temperatura, izolacija prostorije, period otvaranja/zatvaranja vrata. Vrijednosti navedene u gornjoj tabeli odnose se na prosječne uslove. Kod proračuna izlazne snage grijalice trebalo bi uzeti u obzir ove faktore.



2. UPUTSTVO ZA MOTAŽU

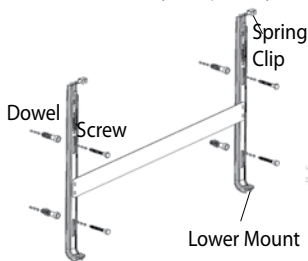
Montiranje na zid

1. Otvorite paket i izvadite konvektor zajedno sa zaštitnim najlonom. Pocijepajte zaštitni najlon. Pritom pazite da ne oštetite aparat. Izvadite nosače pričvršćene na jedinici povlačenjem opruge.

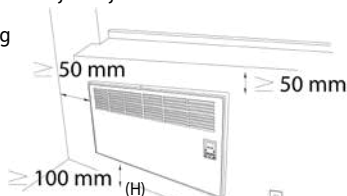
2. Ispravan način postavljanja je takav da se kabal može lahko uključiti u utičnicu. Nakon utvrđivanja pozicije rupe za montažu se moraju bušiti prema načinu na slici 7. Da biste pričvrstili ovaj uređaj možete koristiti zidni nosač (Slika 5). Nosač se mora koristiti kao šablon za pozicioniranje rupe za bušnje. Možete staviti nosač na zid kako bi izmjerili rastojanje između poda i donjeg dijela nosača što ne smije iznositi manje od 100 mm. Odgovarajućom olovkom označite pozicije rupa kroz otvore na nosaču. Morate biti oprezni kako bi se osigurala sigurnosne zone oko konvektora kako bi uređaj mogao raditi učinkovito (Slika 6).

3. Nakon obilježavanja, rupe će se bušiti burgijom od $\varnothing 9$ mm, zatim umetnuti plastične tiple u izbušene rupe.

4. Zidni nosači koji se isporučuju uz uređaj moraju biti čvrsto fiksirani na zid.

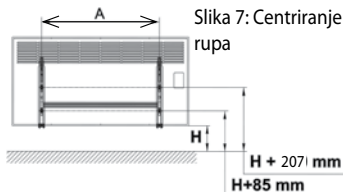


Slika 5: Montiranje nosača na zid

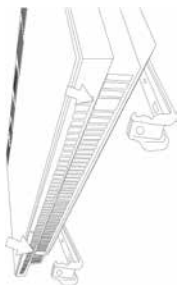


Slika 6: Minimalne sigurnosne zone potrebna za efikasnost uređaja

Modeli	A	H (min/max)
EPK4550	280 mm (28 cm)	100/200 mm
EPK4570	400 mm (40 cm)	
EPK4590	600 mm (60 cm)	



Slika 7: Centriranje rupa



Slika 8: Postavljanje konvektora na doljni dio zidnog nosača

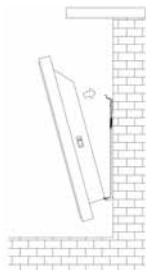


Slika 10: Pogled sa zadnje strane nosača s gomme strane

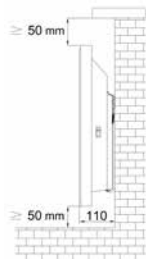
5. Stražnja strana električnog konvektora sa znakom strelice j se postavlja na plastični dio zidnog nosača.(↓)

6. Opružni dio zidnog nosača se povlači i ubacuje kroz otvore na gornjem dijelu konvektora, kako bi se očvrstio na jedinicu. Nakon toga povlačenjem opruge na nosačima, provući kroz kućišta za pričvršćavanje lima na gornjoj strani aparata, a kada se otpuste dijelovi sa oprugama konvektor će biti montiran na zid.

Napomena: Ako iz bilo kojeg razloga želite demontirati panelni konvektor, trebali bi povući gornju kuku, a zatim pomjeriti konvektor ka naprijed. Zatim se držeći za oba kraja skine sa svoga mjesta.



Slika 9: Pričvršćivanje gomme kuke zidnog nosača na konvektor

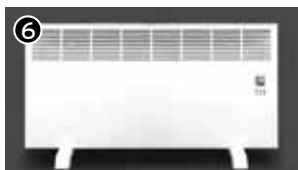


Slika 11: Minimaina odstojanja oko konvektora nakon montaže



Korištenje grijača s postoljem

- Otvorite pakovanje, izvadite grijač sa zaštitnim najlonom i odstranite najlonski pokrivač.
- Ukoliko želite koristiti električni panel konvektor s postoljem okrenite grijač na donju stranu i postavite tabulator na plastična postolja do proreza (1) iznad grijača i pričvrstite postolje na prorez okrećući u pravu strjelice (2) kao što je prikazano na slici A.
- Plastično postolje će biti pričvršćene ispod grijača (5) korišteći odvijač s viljcima i podloščima.
- Okrenite grijač u originalnu poziciju i pripremite ga za upotrebu. (6)




Slika A



3. UPUTSTVO ZA UPOTREBU


Manuelna (ručna) električna panelna kovektor grijalica Paljenje uređaja

Umetnite utikač u uzemijenu utičnicu. Uključite glavni napojni prekidač  koji se nalazi na desnoj strani tako što ćete ga podesiti na ON poziciju. Uređaj će se upaliti.

Povećavanje ili smanjivanje temperature

Temperaturu možete podesiti koristeći dugme termostata na zadnjoj strani električnog panelnog kovektora. Kao što je dolje prikazano, možete podesiti vrijeme paljenja i gašenja termostata koji upravlja vašom grijalicom okretanjem testature na lijevu ili desnu stranu. U ovom obliku možete obezbijediti da uređaj radi dugo ili kratko vremena.

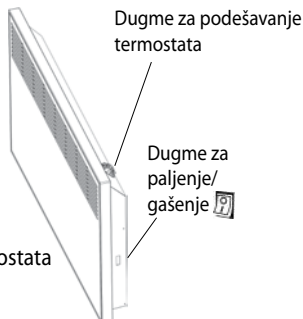
Isključivanje uređaja

Uređaj možete isključiti pritiskom na dugme za paljenje/gašenje uređaja . Također možete ga isključiti tako što ćete isključiti grijalicu iz utičnice.

UPOZORENJE: Prije upotrebe uređaja, molimo vas da pročitate dio koji sadrži napomene u vezi bezbjedonosnih mjera koje treba poduzeti prije upotrebe električnog panelnog konvektora.



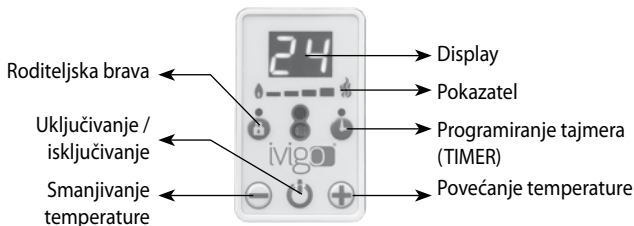
Slika 12: Dugme za podešavanje termostata



Slika 13: Ručno paljenje/ gašenje (EPK)





Digitalna električna panelna konvektor grijalica



Slika 14: Električna kontrolna jedinica

Uključivanje jedinice

Umetnite utikač u uzemijenu utičnicu. Uključite glavni prekidač  (Slika 1: Potpuni prikaz) tako što ćete ga podesiti na  poziciju (vidjet ćete da je dugme u položaju). Kratko pritisnite On/Off dugme na vašem uređaju. Jedinica će se uključiti. Vidjet ćete sobnu temperaturu na displeju kada se uređaj uključi.

NOTE: You can watch the product how to use video in our web adress at www.ivigo.com or type "ivigo/vigo heater video" on the internet.

Povećanje ili smanjivanje temperature


Temperaturu možete podesiti sa tipkama za povećanje ili smanjenje temperature koje se nalaze sa lijeve i desne strane tipke za uključivanje/isključivanje.

1. Ako želite povećati ili smanjiti temperaturu pritisnite odgovarajuću tipku (za povećanje +, a za smanje -) dok se ne pojavi željena temperatura.
2. Dok se ne uspostavi zadana temperatura na displeju će biti ispisana trenutna temperatura u prostoriji. Jedinica će povećati ili smanjiti snagu dok se zadana temperatura ne uspostavi. (Vidi Pokazatelj potrošnje enregije).



Programiranje tajmera Tajmer za uključivanje

Tajmer uključivanja pokriva razdoblje od četrdeset osam (48) sati. Indikator će pokazati nulu, ako se uključivanje programira na više od četrdeset osam (48) sati. Na primjer, vi napuštate kuću i želite da se aparat uključi prije nego vi dodete kući.

1. U tom slučaju utikač mora biti postavljen u utičnicu i prekidač napajanja  (vidi Slika 1: Potpuni prikaz) mora biti uključen, a tipka uključiti/isključiti treba biti isključena (napojni prekidač uređaja treba biti u T poziciji).
2. Morate pritisnuti tipku za vremensku odgodu uključivanja bez prethodnog pritiska na tipku za uključivanje/isključivanje. Morate držati tipku pritisnutom dok se željeni sat odgode ne pojavi na displeju.
3. Kada je podešavanje završeno pojavice se upozoravajuće svjetlo na indikatoru i sjaće dok uređaj ne počne raditi. Uređaj će se automatski pokrenuti u određeno vrijeme i automatski će početi grijanje. Napomena: Ako želite resetovati sat morate da pritisnete tipku uključiti/isključiti na poziciju uključen i onda opet na poziciju isključen.

Tajmer za isključivanje

Tajmer za isključivanje ima funkciju da automatski isključi aparat kada isti radi. Tajmer za isključivanje jedinice je moguće podesiti na maksimalno 8 sati.

1. Morate držati tipku pritisnutom dok se željeni sat odgode isključenja ne pojavi na displeju.
2. Kada je podešavanje završeno pojavice se upozoravajuće svjetlo na indikatoru i sjaće dok se uređaj ne isključi. Ovo svjetlo će sjati sve dok se uređaj ne isključi, a uređaj će se automatski isključiti u zadano vrijeme (sat) prikazan na zaslonu.

Napomena: Ako želite resetovati sat morate da pritisnete tipku uključiti/isključiti na poziciju isključen i onda opet na poziciju uključen.

Roditeljska brava

Ako zadržite tipku za podešavanja odgođenog uključivanja kratko vrijeme oko (oko 3-4 sekunde), dok uređaj radi, riječ „LO“ (kratica za LOCK - zaključati) se pojavljuje na zaslonu. Tipke na kontrolnoj ploči neće raditi nakon toga. Kako bi ponovno uključili tastaturu, ponovo morate pritisnuti tipku za podešavanje odgođenog uključivanja kratko vrijeme (oko 3-4 sekunde), a riječ „UL“, (kratko za UNLOCK- otključati) pojaviti će se na zaslonu. Nakon pojave ove riječi tipke će biti spremne za opštu upotrebu.

Isključivanje uređaja

Ako pritisnete tipku za uključivanje/isključivanje 3-4 sekunde uređaj će se isključiti. Pored toga uređaj se može isključiti putem prekidača za napajanje.



Napomena: Kod uredaja za koje je programirano kašnjenje paljenja ili gašenja, u slučaju da nestane struje i da struja ponovo dode, uredaj će početi da radi sa mjesta na kojem je stao. Ako se želi da se ovaj program nastavi, treba zaustaviti napojni prekidač uredaja (⏻).

Exclusive Key Lock (Optional)

New Product



Your convector heater is paired with the Exclusive Lock Key and allows locking of the temperature setting. In public places with multi user access or in private living spaces, max. room temperature shall be at your control.

1. The temperature setting buttons on your request.
2. Even though the users change, you control the max. ambient temperature.
3. The key can be paired with multiple units.



4. ČIŠĆENJE I ODRŽAVANJE

IVIGO Električne Konvektor grijalice su proizvedene za funkcioniranje dugi niz godina bez vanrednog održavanja. Nemojte nikada koristiti otapala, tekućine ili abrazivne praškaste deterdžente za čišćenje. Za sve modele koristite meku i vlažnu krpu. Samo za čišćenje staklene ploče koristite sredstvo za čišćenje ekrana. Obrišite mekom i vlažnom krpom. Ako primjetite nepravilnosti u radu aparata konsultovati ovlašteni servis IVIGO.

Napomena: Uvijek isključite vaše električne panelne konvektor grijalice iz utičnice prije čišćenja.



5. UPUTE ZA PREVOZ

1. Uredaj mora biti zaštićen od udara i ulaska stranih elemenata u uređaj.
2. Uredaj držite na suhom mjestu. Prevoz treba vršiti u uspravnom položaju i ne smije se slagati više od 3 grijalice po visini.
3. Morate djelovati u skladu s upozorenjima ispisanim na paketima.
4. Izvorni paket treba sačuvati u slučaju ponovnog transporta.
5. Ako nemate izvorni paket, trebaju se poduzeti mjere kako bi se sprečio uticaj na vanjsku površinu konvektora.



6. PRAKTIČNE I KORISNE INFORMACIJE

1. Temperatura prostorije treba biti smanjena 18-20°C tokom noći.
2. Ostavite otvoreni prostor oko grijača kako bi dobili efikasniji rad.
3. Ako niko neće biti u kući više od četiri sata temperatura treba biti smanjena.



7. USLOVI GARANCIJE

1. Garancija počinje nakon isporuke jedinice i traje 2 godine.
2. Garancija obuhvata kompletan uređaj, uključujući sve njegove dijelove.
3. Ostali kvarovi nastali korištenjem uređaja osim onih za koje je u ovom uputstvu navedeno da nisu pokriveni garancijom.

Ova garancija data od strane MASTAŞ KALIP MAKİNA SANAYİ VE TİCARET A.Ş. obuhvata samo kvarove nastale pri normalnoj upotrebi proizvoda. Garancija također ne važi u sljedećim slučajevima:

1. Izmjene i oštećenja identifikovane kartice uređaja i garantnog lista.
2. Štete i kvarovi zbog korištenja za bilo koju drugu svrhu osim namjene naznačene u korisničkom uputstvu proizvoda.
3. Štete i kvarovi zbog održavanja i popravka od strane neovlaštenih osoba.
4. Štete i kvarovi zbog faktora koji se javljaju nakon isporuke proizvoda,



kao što su prevoz, utovar, istovar, skladištenje, vanjski fizički utjecaj (udari, ogrebotine, lomljenje) ili hemijski razlozi.

5. Štete i kvarovi zbog porasta ili pada napona, neispravne električne instalacije ili upotrebe pri različitim naponima, osim onog ispisanog na naljepnici na aparatu.

6. Štete i kvarovi zbog požara i udara munje.

7. Kvarovi do kojih može doći zbog intervencije neovlaštenih osoba izuzev ovlaštenog servisa.

Garantni list će se smatrati ništavnim i nevažećim u slučaju bilo kakvih promjena na njemu ili ako je originalni serijski broj na proizvodu uklonjen ili izmjenjen.

NAPOMENA: STVARI KOJE JE POTREBNO UČINITI PRIJE NEGO SE OBRATITE SERVISU

1. Molimo Vas da prvo provjerite da li je uređaj priključen u električnu utičnicu.

2. Molimo provjerite da li je kabel oštećen ili pokidan ili nije uključen u električnu utičnicu.

3. Molimo Vas da provjerite da li ima napona u utičnici pomoću drugog uređaja.

4. Ako aparat ne radi kada pritisnete tipku za uključenje 3-4 sekunde, iako su svi gore navedeni uvjeti ispunjeni, molimo nazovite potrošački servis prije poduzimanja bilo kojih zahvata na uređaju.

Tvrtka-proizviđač:

Mastaş Makina Kalıp Sanayi ve Ticaret A.Ş.

Nilüfer Bulvarı No:3 Nosab, Bursa/Türkiye

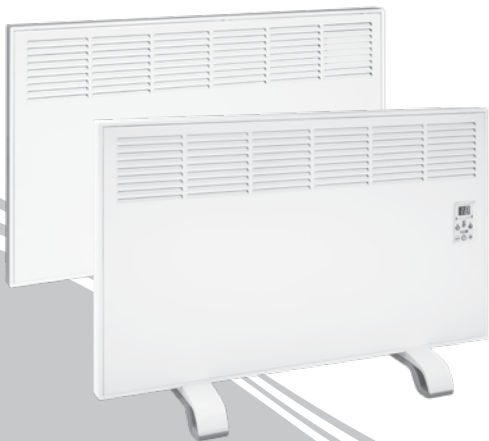
٦٧٩١
من
وحتى اليوم

لوح التسخين
الكهربائي

الموديلات

ivigo®
ivigo.com

EPK4550M05 EPK4550E05
EPK4550M07 EPK4550E07
EPK4570M10 EPK4570E10
EPK4570M15 EPK4570E15
EPK4590M20 EPK4590E20
EPK4590M25 EPK4590E25



ivigo®

دليل التركيب والإستخدام AR

السياسة البيئية



نحن كشركة فيجود نتعهد بالتالي:

- الامتثال لجميع اللوائح والقوانين،
- التحسين و التطوير المستمر للأداء البيئي،
- تقليل النفايات في مصادرها إلى الحد الأدنى، إعادة إستخدامها وإعادة تدويرها عند توافر الإمكانية لذلك، التخلّص من النفايات الغير قابلة للإستخدام بالطرق والأساليب المناسبة،
- توفير الإستخدام الفعّال و الأمثل لموارد الطاقة و المواد الخام و الموارد الطبيعية،
- توجيه جميع أنواع الموردين للخدمات و السلع تجاه الوعي القضايا البيئية،
- توفير الجهد و الدراسات الساعية لتوفير الوعي البيئي لدى كل من الموظفين ، أسرهم والمجتمع.

تم الإنتاج بالتوافق مع معايير TS 5107 EN 60335-2-30



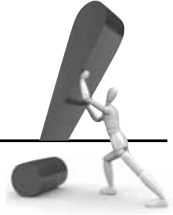
Scan me

،العميل العزيز

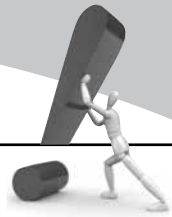


- نرجو منك الإلتزام بالإرشادات التالية للحصول على أقصى كفاءة للخدمات من المنتج :
١. عند إستلامك المنتج الخاص بك عليك توثيق شهادة الضمان المرفقة مع المنتج عن طريق الوكيل المعتمد.
 ٢. في حالة الحصول على المنتج عن طريق الحملات الدعائية يجب توثيق شهادة الضمان لدى أقرب وكيل معتمد .
 ٣. للحصول على الكفاءة بالحد الأقصى للخدمات من هذا المنتج الذي تم تصنيعه وإنتاجه في مرافق الإنتاج الحديثة يجب عليك التأكد من قراءة هذا الدليل بعناية قبل البدء في إستخدام المنتج الخاص بك ، مع الإحتفاظ بهذا الدليل كمصدر مرجعي للإطلاع عليه عند الحاجة .
 ٤. يُرجى الإتصال بالوكيل المعتمد في حالة طلب أي نوع من الخدمات المتعلقة بالمنتج .
 ٥. يكون عمر المنتج الخاص بك ٠١ أعوام في حالة إستخدامه بالشكل المناسب الصحيح .

تحذيرات السلامة

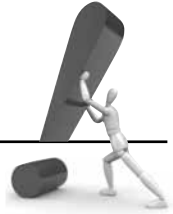


- تم تعيين جهد تشغيل لوح التسخين الكهربائي في ٠٢٢ – ٠٤٢ فولت . يجب أن يتم استخدام لوح التسخين الكهربائي في المدى المحدد عن طريق التوصيل بمصدر تيار متردد (AC).
- يجب أن يتم استعمال لوح التسخين الكهربائي في المقابس الكهربائية المدعّمة بالتأريض . حيث تكون الشركة غير مسؤولة عن جميع أنواع الأضرار والخسائر التي تنتج نسبة لعدم استخدام المنتج في المقابس المدعّمة بالتأريض.
- يتم تركيب لوح التسخين الكهربائي وفق لوائح التركيب التي تم توضيحها في دليل الاستخدام . يجب أن يتم استعمال السخان دائماً في الوضع الرأسي . لا يتم استعمال السخان في الوضع الأفقي على الإطلاق.
- في الموديلات الزجاجية يجب أن يتم التأكد من الجهاز عند إخرجه من العبوة . يجب عدم تركيب الجهاز في موضعه وعدم استخدامه في حالة وجود أي نوع من الكسور أو الخسائر . يجب مراجعة نقطة البيع التي تم منها شراء الجهاز مع شهادة الضمان وفاتورة الشراء.
- يتم استخدام لوح التسخين الكهربائي بواسطة الحوامل . يجب التأكد من وضع الجهاز على سطح مستوي.
- في حالة عدم استخدام جهاز لوح التسخين الكهربائي لفترة طويلة يجب أن يتم إخراج القابس من مصدر التيار الكهربائي قبل البدء في عمليات التنظيف.
- يجب المحافظة على جهاز لوح التسخين الكهربائي بعيداً عن الأماكن المكتظة بالحركة . حيث يمكن أن يسبب الجهاز تعرقل الأشخاص ووقوعهم وإصابتهم في حالة عدم الإلتزام بذلك.



- يجب المحافظة على جهاز لوح التسخين الكهربائي ضد الضربات والأضرار التي يمكن أن تحدث فيه خلال عمليات النقل ، التركيب والإستخدام.
- يجب أن لا يتم إستخدام جهاز لوح التسخين الكهربائي لأغراض أخرى غير التدفئة.
- يجب أن لا يتم وضع أي نوع من القماش من فوقه . كما يجب أن لا يتم تغطيته.
- يجب المحافظة على جهاز لوح التسخين الكهربائي بعيداً عن مناطق إستخدام وتخزين المواد القابلة للإشتعال أو الإحتراق. (الغاز ، البنزين ، والمواد القابلة للإحتراق الأخرى).
- يجب أن لا يتم وضع أي نوع من السوائل داخل جهاز لوح التسخين الكهربائي كما يجب منع تساقط أي نوع من السوائل في داخل الجهاز . حيث يمكن أن تحدث صعقات كهربائية في حالة عدم الإلتزام بذلك.
- يجب الإحتفاظ بكابل جهاز لوح التسخين الكهربائي بشكل مرتخي تحسباً لأي نوع من الشد الذي يمكن أن يحدث في الكابل. لا تستعمل الكابل في إخراج قابس الجهاز من الكهرباء.
- يجب أن لا يتم تشغيل جهاز لوح التسخين الكهربائي بالأيدي المبتلة . يجب التأكد من جفاف الأيدي دائماً قبل تشغيل الجهاز ، وقبل الضغط على الزر أو قبل تركيب قابس الجهاز في مصدر التيار الكهربائي.
- يجب أن لا يتم إستخدام هذا الجهاز عن طريق كل من.

تحذيرات السلامة



لا يعرف كيفية الإلتزام بالتحذيرات الوقائية أو كل من لديه قصور بدني ،
حسّي أو عقلي ممن لا يعرف كيفية الإلتزام بالإرشادات والتعليمات الواردة في
دليل المستخدم ، كما يجب أن لا يتم استخدام الجهاز عن طريق كل من يعاني
من نقص في الخبرات و/أو المعرفة (بما فيها الأطفال) . يجب توفير المراقبة
المستمرة للأطفال للتأكد من عدم لعبهم بالجهاز.

• يجب أن يتم استخدام جميع أنواع القوابس والموصلات الكهربائية
والإمتدادات الكهربائية لتوصيل الجهاز بمصدر التيار الكهربائي بحيث تكون
متوافقة مع قيمة التيار في مصدر التيار المتردد.

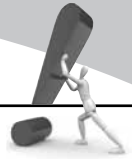
• يجب أن لا يتم لقاء أي نوع من الأجسام الغريبة أو الاجزاء المعدنية في
قنوات التهوية الموجودة في جهاز لوح التسخين الكهربائي . حيث يمكن أن
يتسبب ذلك في مخاطر الصواعق الكهربائية وحدوث الحريق في حالة عدم
الإلتزام بذلك.

• يجب أن لا يتم وضع جهاز لوح التسخين الكهربائي بجانب الستائر أو
الأثاثات الأخرى.

• يجب الإحتفاظ بالجهاز على مسافة 1 متر على الأقل من جميع أنواع
الأثاثات ، الفراش ، الورق ، الملابس والستائر وغيرها من المواد القابلة
للإحتراق.

• قبل نقل جهاز لوح التسخين الكهربائي يجب في البدء الضغط على زر
الإغلاق والإنتظار فترة حتى يبرد الجهاز . يمكن إكمال عمليات النقل بعد
تبريد الجهاز.

• يجب أن لا يتم وضع جهاز لوح التسخين الكهربائي تحت مصدر تيار
كهربائي وتشغيله مباشرة.



- يجب أن لا يتم الإحتفاظ بكابل جهاز لوح التسخين الكهربائي تحت السجّاد وفرشات الارضيات.
- يجب أن لا يتم إستعمال أكثر من جهاز متصلين بنفس القابس الكهربائي.
- يحدث تسخين في جهاز لوح التسخين الكهربائي خلال إستخدامه . يجب تجنّب ملامسة الأسطح الساخنة لتفادي أخطار الحريق.
- يجب أن لا يتم إستخدام جهاز لوح التسخين الكهربائي بجانب حوض الإستحمام ، حوض الغسيل ، المصارف والأحواض عامة.
- يجب الإلتزام باللوائح والقوانين الخاصة بتحذيرات الحريق خلال إستعمال جهاز لوح التسخين الكهربائي.
- يجب أن لا يتم تحويل الجهاز نحو أي نوع من العوائق والجدران التي تعمل على سد مجرى الهواء الصادر من شبكات التهوية في جهاز لوح التسخين الكهربائي . يجب التأكد من وجود مسافة ٠,٥ متر على الأقل بين الجهاز وجميع أنواع العوائق مثل الجدار والستائر.
- يجب أن تتم جميع أعمال التغييرات عن طريق الوكيل المعتمد وذلك في حالة الضرورة اللازمة بتغيير كابل جهاز لوح التسخين الكهربائي (كابل القابس) ، أو في حالة أي نوع من الأعطال الأخرى . يجب أن لا يتم تشغيل الجهاز في حالة الأعطال.
- يجب تغيير المقابس التي يتم تسخينها ، أو التي تصدر رائحة أو التي تعرّضت للتآكل على الفور ، كما يجب إستشارة الكهربائي المختص في جميع أنواع الاحوال المتشابهه.

التعريف العام والمواصفات التقنية ٣٥١



إرشادات التركيب ٥٥١



إرشادات الإستخدام ٣٦١



التنظيف والصيانة ٦٦١



المبادئ المرتبطة بالنقل ٧٦١



معلومات عملية ومفيدة ٧٦١



شروط الضمان ٧٦١



شركة فيجو تبنت مبدئ إنتاج انظمة التدفئة المريحة، الصحية، الكفوءة من ناحية استهلاك الطاقة و المعمرة و هي تعتبر شركة رائدة في هذا المجال. فعاليات البحث و التطوير لأنظمة التدفئة دائمة بشكل متزايد لتوفي الشركة جميع انواع متطلبات هذا المجال.

١. ينقتلا تافصاوملاو ماعلا فيرعتلا

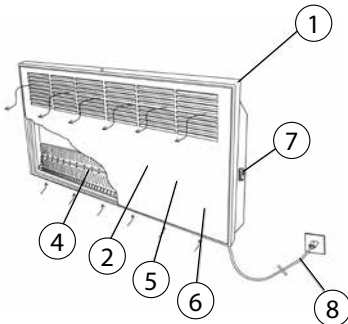


لوحة التسخين اليدوي

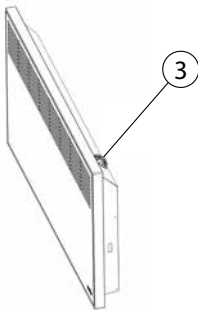
تم إنتاج وتصنيع هيكل جهاز لوح التسخين الكهربائي والغطاء الأمامي منه من الحديد الصاج بطرق التشكيل البارد. يتم تسخين الجهاز عن طريق مقاومات الألمنيوم المتواجدة في داخله والتي توفر الحرارة للألواح الخارجية لتوفير التدفئة. يتم دخول الهواء البارد من القنوات السفلية الموجودة في الجزء الأسفل في الجهاز، حيث يدخل الهواء الساخن بين الألواح التي تم تسخينها ليخرج في شكل هواء ساخن عبر قنوات الهواء الموجودة في الغطاء الأمامي. بهذا الشكل يتم تداول الهواء الساخن في وسط طبيعي لتوفير التدفئة.

تتميز هذه الأنواع من الأجهزة بالتسخين في فترة وجيزة جداً، مع شغلها لمساحات صغيرة ووزنها الخفيف للغاية.

أنواع الطلاءات والدهانات المستخدمة في أجهزة ألواح التسخين الكهربائي من فيجو لاتحتوي على أي نوع من المواد الكيميائية الضارة بصحة الإنسان.



الشكل ١ لوحة التسخين اليدوي



١. الهيكل
٢. الغطاء الأمامي
٣. المنظم الحراري و زر ضبط الحرارة
٤. المقاومات
٥. المنظم الحراري للسلامة (داخل الجهاز)
٦. مانع السقوط (داخل الجهاز)
٧. مفتاح التغذية
٨. كابل القابس

المواصفات التقنية

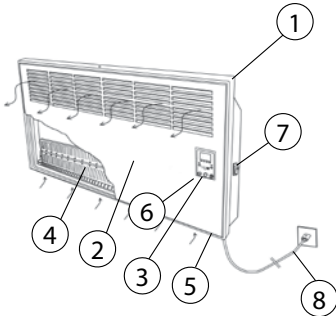


يوديلا ي مقرلا ني خستلا حول

النوع	EPK 4550M05	EPK 4550M07	EPK 4570M10	EPK 4570M15	EPK 4590M20	EPK 4590M25
الطول	450	450	450	450	450	450
العرض	500	500	700	700	900	900
العمق	80	80	80	80	80	80
الوزن	5.3	5.3	6.9	7.2	9	9.2
الطاقة الكهربائية	460-550	685-820	910-1085	1370-1630	1825-2150	2280-2720
الجهد	220-240	220-240	220-240	220-240	220-240	220-240
لتيار	2.17	3.26	4.34	6.52	8.69	10.86
التردد	50-60	50-60	50-60	50-60	50-60	50-60
التحكم في درجة الحرارة الألكتروني في الغرفة	-	-	-	-	-	-
وحدة توفير إستهلاك (الطاقة) (البرمجة)	-	-	-	-	-	-
مفتاح التشغيل / الإغلاق	موجود	موجود	موجود	موجود	موجود	موجود
طول الكابل	2	2	2	2	2	2
فئة الحماية	I	I	I	I	I	I
منظم الحرارة للحماية ضد درجات منط الحرارة المرتفعة	موجود	موجود	موجود	موجود	موجود	موجود
ضبط منظم الحرارة الميكانيكي	موجود	موجود	موجود	موجود	موجود	موجود
مؤشر استهلاك الطاقة	-	-	-	-	-	-
مؤشر درجة الحرارة المحيطة	-	-	-	-	-	-
Plastic Legs	Standard	Standard	Standard	Standard	Standard	Standard
Wall Mounting Kit	Standard	Standard	Standard	Standard	Standard	Standard
اختيارات اللون (اكس) (أبيض) (بأء)	موجود	موجود	موجود	موجود	موجود	موجود



لوح التسخين الرقمي



الشكل ٢ لوح التسخين الرقمي

تنقسم ألواح التسخين الرقمية من فيجو إلى نوعين بغطاء أمامي من المعدن أو الزجاج . تم تصنيع الهيكل والغطاء المعدني من الحديد الصاج بطرق التشكيل البارد ، أما الغطاء من الزجاج فقد تم تصنيعه من مواد الزجاج المقاومة لدرجات الحرارة العالية . جميع القطع والأجزاء الأخرى في المنتجين متشابهة . يتم تسخين الجهاز عن طريق مقاومات الألمنيوم المتواجدة في داخله والتي توفر الحرارة للألواح الخارجية لتوفير التدفئة . يتم دخول الهواء البارد من القنوات السفلية الموجودة في الجزء الأسفل في الجهاز ، حيث يدخل الهواء الساخن بين الألواح التي تم تسخينها ليخرج في شكل هواء ساخن عبر قنوات الهواء الموجودة في الغطاء الأمامي. بهذا الشكل يتم تداول

الهواء الساخن في وسط طبيعي لتوفير التدفئة . تتميز هذه الأنواع من الأجهزة بالتسخين في فترة وجيزة جداً ، مع شغلها لمساحات صغيرة ووزنها الخفيف للغاية . أنواع الطلاءات والدهانات المستخدمة في أجهزة ألواح التسخين الكهربائي من فيجو لا تحتوي على أي نوع من المواد الكيميائية الضارة بصحة الإنسان .

١. الهيكل
٢. الغطاء الأمامي
٣. لوح التحكم الإلكتروني
٤. المقاومات
٥. مستشعر درجة حرارة الغرفة
٦. المنظم الحراري للسلامة
٧. مفتاح التغذية
٨. كابل القابس



*For portable models



لوحة التسخين الرقمي

النوع	EPK 4550E05	EPK 4550E07	EPK 4570E10	EPK 4570E15	EPK 4590E20	EPK 4590E25
الطول	450	450	450	450	450	450
العرض	500	500	700	700	900	900
العمق	80	80	80	80	80	80
الوزن	5.3	5.3	6.8	7.1	8.8	9.2
الطاقة الكهربائية	460-550	685-820	910-1085	1370-1630	1825-2150	2280-2720
الجهد	220-240	220-240	220-240	220-240	220-240	220-240
التيار	2.17	3.26	4.34	6.52	8.69	10.86
التردد	50-60	50-60	50-60	50-60	50-60	50-60
التحكم في درجة الحرارة الإلكتروني في الغرفة	موجود	موجود	موجود	موجود	موجود	موجود
وحدة توفير استهلاك الطاقة (البرمجة)	موجود	موجود	موجود	موجود	موجود	موجود
مفتاح التشغيل / الإغلاق	موجود	موجود	موجود	موجود	موجود	موجود
طول الكابل	2	2	2	2	2	2
فئة الحماية	I	I	I	I	I	I
منظم الحرارة للحماية ضد درجات الحرارة المرتفعة	موجود	موجود	موجود	موجود	موجود	موجود
ضبط منظم الحرارة الميكانيكي	-	-	-	-	-	-
مؤشر استهلاك الطاقة	موجود	موجود	موجود	موجود	موجود	موجود
مؤشر درجة الحرارة المحيطة	موجود	موجود	موجود	موجود	موجود	موجود
Plastic Legs	Standard	Standard	Standard	Standard	Standard	Standard
Wall Mounting Kit	Standard	Standard	Standard	Standard	Standard	Standard
الأبيض ، الأخضر ، البوردي ، الرصاصي ، شكل الخشب ، الزجاجي	الأبيض	الأبيض	الأبيض	الأبيض	الأبيض ، الرصاصي شكل ، الخشب ، الزجاجي	الأبيض ، الرصاصي شكل ، الخشب ، الزجاجي
Exclusive Key Lock	Optional	Optional	Optional	Optional	Optional	Optional



الشكل ٣ مخطط الدارات الكهربائية اليدوية في لوح التسخين

زر التحكم الإلكتروني

F : الطور

N : محايد

SO : مفتاح الانقلاب

Te : منظم حرارة السلامة

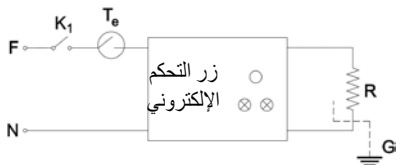
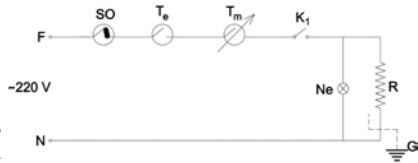
Tm : منظم الحرارة بالتحكم اليدوي

Ne : مصباح نيون

R : مقاومات

G : تأريض

K1 : الإغلاق - الفتح



الشكل ٤ مخطط الدارات الكهربائية في لوح التسخين بلوحة التحكم الإلكترونية

إختيار موديل لوح التسخين الكهربائي

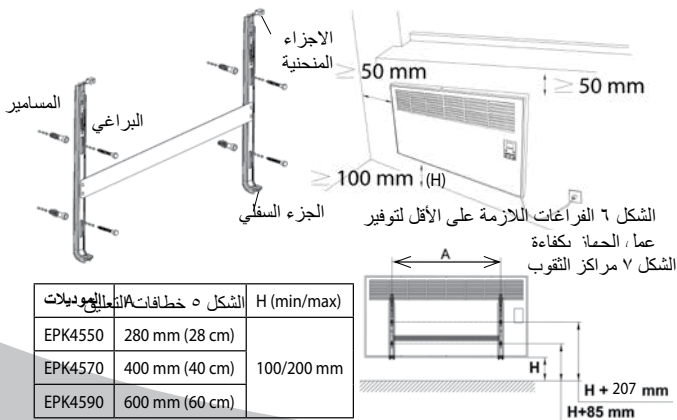
موديل لوح التسخين الكهربائي	قوة السخّان الموصى بها	مساحة الغرفة
EPK 4550	500	3 - 6
EPK 4550	750	4 - 9
EPK 4570	1000	6 - 12
EPK 4570	1500	9 - 17
EPK 4590	2000	12 - 24
EPK 4590	2500	14 - 28

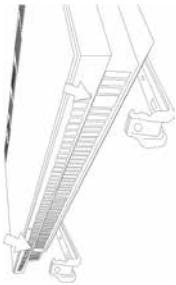
(Outside temperature of 8-10 degrees) درجة حرارة التدفئة اللازمة تكون مرتبطة بعوامل مثل درجة حرارة الوسط الخارجي ، مقدار عزل الغرفة للحرارة ، مع عدد مرّات التشغيل / الإيقاف . تكون جميع القيم الموضحة في الجدول سارية في الشروط المتوسطة حيث يجب أن يتم الأخذ بالإعتبار هذه العوامل عند حساب قدرة التسخين الخاصة باللوح .

٦. إرشادات التركيب

التركيب في الجدار

1. يتم فتح العبوة وإخراج لوح التسخين الكهربائي من العبوة مع غطاء النايلون. يتم إخراج غطاء النايلون دون الإضرار بالجهاز عن طريق الإخراج من خطافات التنبيت الموجودة في الجهاز.
2. يجب أن يتم تحديد المسافة بين جهاز لوح التسخين الكهربائي وقابس مصدر التيار الكهربائي لتوفير إرتخاء الكابل وعدم حدوث أي نوع من الشد فيه. بعد تحديد مكان التركيب والبعد من قابس الكهرباء يتم النقب في مراكز الثقوب وفق المقاييس الموضحة في الشكل ٧ مع التحديد بالإشارات. يتم استخدام الخطافات الموضحة في الشكل ٥ للقيام بهذه العملية. لتوفير القيام بالعلامات يتم حمل خطافات جهاز لوح التسخين الكهربائي على الجدار مع التحديد بالقلم على مسافة أعلى من جهاز لوح التسخين الكهربائي بمسافة ٠٠١م. يتم على الأقل. ليتم التشغيل بكفاءة للجهاز يجب الانتباه إلى القياسات الموجودة في الأجزاء العلوية، السفلية والجانبية. (الشكل ٦)
3. بعد تحديد مناطق الثقوب يتم النقب بواسطة المثقاب بقطر ٩ ملليمتر كما يتم تركيب القطع البلاستيكية الموجودة لتوفير التركيب على الجدار.
4. يتم تنبيت الخطافات على الجدار وفق المسامير والبراغي بإحكام.





الشكل ٨ تركيب جهاز لوح التسخين الكهربائي على الخطافات السفلية



الشكل ١٠ منظور خلفي تركيب جهاز لوح التسخين الكهربائي على الخطافات العلوية

1. يتم تركيب جهاز لوح التسخين الكهربائي من على الجزء السفلي مع تعليقه بالخطافات والاجزاء البلاستيكية الموضحة .
- (الشكل الموضح) بعد ذلك يتم ترويض خطافات التعليق لتوفير تثبيت أطراف الصاج الموجودة في الجهاز حيث أنه عند ترك جميع الاجزاء المرنة يكون قد تم تثبيت جهاز لوح التسخين الكهربائي على الجدار .



الشكل ٩ تركيب جهاز لوح التسخين الكهربائي على الخطافات العلوية



الشكل ١١ مقاييس جهاز لوح التسخين الكهربائي بعد التركيب

ملاحظة : في حالة الرغبة بإخراج جهاز لوح التسخين الكهربائي من مكانه لأي سبب من الأسباب ، يتم إخراج الاجزاء المرنة في البدء ثم يتم إمالة الجهاز إلى الجانب الأمامي . بعد ذلك يتم الإمساك من طرفي الجهاز لإخراجه من مكانه .



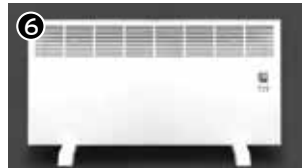
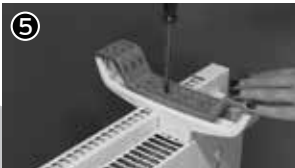
الإستخدام بالأقدام

• يتم فتح العبوة وإخراج لوح التسخين الكهربائي من العبوة مع غطاء النايلون . يتم إخراج غطاء النايلون دون الإضرار بالجهاز عن طريق الإخراج من خطافات التثبيت الموجودة في الجهاز ، تم توفير الأقدام البلاستيكية التي يتم إستخدامها في حالة إستخدام الجهاز.

• في حالة الرغبة في إستخدام لوح التسخين الكهربائي للأقدام يتم تعديل وضع اللوح حيث يتم تركيب الأقدام البلاستيكية كما هو موضح في الشكل أ حتى التركيب المحكم (١) مع الإغلاق بالتدوير في إتجاه ok لتوفير التموضع تحت السخان (٢).

• يتم تثبيت الأقدام البلاستيكية تحت لوح التسخين بمساعدة مفتاح للبراغي (٥).

• يتم تغيير وضع الجهاز مرة اخرى حيث يتم التموضع على منطقة الأقدام حيث يكون الجهاز جاهزاً للإستخدام. (٦)



٣. تعليمات التشغيل



تشغيل جهاز لوح التسخين اليدوي

قم بتركيب القابس إلى مصدر التيار الكهربائي بالتأريض . قم بالضغط على مفتاح التغذية الموجود في الجانب الأيمن . يبدأ الجهاز في العمل.

زيادة ونقصان درجة الحرارة

يمكنك ضبط وتعديل درجات الحرارة عن طريق إستخدام منظّم الحرارة الموجودة خلف لوح التسخين . بتغيير الوضع إلى اليمين واليسار يمكنك التحكم في دخول منظّم الحرارة في الدارة الكهربائية وخروجه من الدارة وبالتالي التحكم في فترة عمل الجهاز سواء كان ذلك لفترة طويلة أو قصيرة.

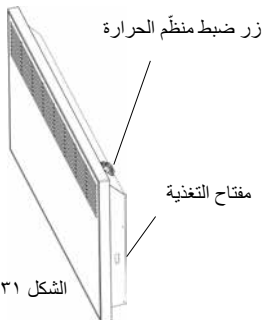
إغلاق الجهاز

لإغلاق جهاز لوح التسخين الكهربائي يتم في البدء إغلاق مفتاح التغذية ثم إخراج القابس من مصدر التيار الكهربائي .

ملاحظة : قبل إستخدام الجهاز يرجى مراجعة القسم الخاص (إرشادات الإستخدام وتحذيرات السلامة قبل البدء في إستخدام لوح التسخين الكهربائي).



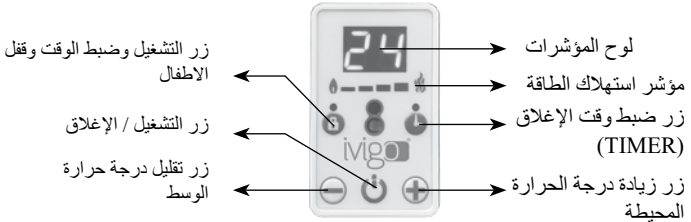
الشكل ٢١ زر ضبط منظّم الحرارة



الشكل ٣١ أزرار لوح التسخين اليدوي



لوحة التسخين الكهربائي الرقمي



الشكل ٤١ وحدة التحكم الإلكترونية

تشغيل الجهاز

قم بتركيب القابس إلى مصدر التيار الكهربائي بالتأريض . قم بالضغط على مفتاح التغذية الموجود في الجانب الأيمن (أنظر الشكل ١) . (يكون مفتاح التغذية وفق الشكل I) .
قم بالضغط لمسافة قصيرة على مفتاح التشغيل / الإيقاف . يبدأ الجهاز في العمل . عند بداية عمل الجهاز يمكنك رؤية درجة حرارة الغرفة ٣٢ درجة مئوية .

ملاحظة : للإطلاع على الفيديو الخاص بالمنتج يمكنك زيارة الموقع الإلكتروني www.ivigo.com أو كتابة العبارة «فيديو سخان فيجو» في محركات البحث المختلفة .

زيادة ونقصان درجة الحرارة

يمكنك ضبط وتعديل درجات الحرارة عن طريق استخدام مفتاح ضبط درجات الحرارة الموجود في الجزء الأيمن والأيسر من مفتاح التشغيل والإيقاف .
في حالة الرغبة في زيادة درجة الحرارة يتم الضغط على الزر المطلوب (+ للزيادة ، - لإنقاص درجة الحرارة) حيث يتم الوصول إلى درجة الحرارة المطلوبة .
لا يتم الوصول إلى درجة الحرارة المطلوبة بشكل لحظي لذلك تظهر درجة حرارة الغرفة على لوح المؤشر لفترة من الوقت . تتم الزيادة أو الإنقاص في قدرة الجهاز بشكل تلقائي حتى الوصول إلى درجة الحرارة المطلوبة . (أنظر مؤشر استهلاك الطاقة) .



برمجة الفتح والتأخير المؤقت

يشمل البرنامج فترة ٨٤ ساعة . لا يمكن زيادة ذاكرة البرنامج عن فترة ٨٤ ساعة . حيث يتم تفسير المؤشر في حالة الزيادة عن هذه الفترة . مثال : في حالة الذهاب من المنزل إلى العمل والرغبة في تشغيل الجهاز قبل العودة إلى المنزل : يجب أن يكون قابس الجهاز مرگباً في مصدر التيار الكهربائي (أنظر الشكل ١) ، (مفتاح التغذية يجب أن يكون في وضع I) كما يجب أن يكون مفتاح التشغيل والإيقاف مغلقاً.

١. قبل الضغط على مفتاح التشغيل والإيقاف يتم الضغط على زر ضبط الوقت . يتم الضغط على الزر حتى الوصول إلى عدد الساعات المطلوب أن يعمل بعدها الجهاز .
٢. بعد الإنتهاء من الضبط يظهر ضوء التحذير على شاشة المؤشر ، حيث يستمر هذا الضوء في العمل حتى بداية عمل الجهاز . يبدأ عمل الجهاز بشكل تلقائي وفق فترة الساعات التي تم ضبطها حيث يبدأ في تدفئة الوسط المحيط .

ملاحظة : في حالة القيام بالأخطاء في ضبط الفترة الزمنية عن طريق المستخدم يمكن الضغط على مفتاح التشغيل / الإيقاف للقيام بالضبط مرة أخرى .

ملاحظة : للاطلاع على الفيديو الخاص بالمنتج يمكنك زيارة الموقع الإلكتروني www.ivo.com أو كتابة العبارة «فيديو سخان فيجو» في محرّكات البحث المختلفة .

برمجة الإغلاق المتأخر

تتوافر في الجهاز مميزات الإغلاق التلقائي بعد الفترة التي يتم تحديدها . فترة تأخير إغلاق الجهاز تمتد حتى فترة ٨ ساعات بأحد الأقصى .

١. يتم الضغط على الزر حتى الوصول إلى عدد الساعات المطلوب أن يتوقف بعدها الجهاز .

٢. بعد الإنتهاء من الضبط يظهر ضوء التحذير على شاشة المؤشر ، حيث يستمر هذا الضوء في العمل حتى إنتهاء عمل الجهاز . ينتهي عمل الجهاز بشكل تلقائي وفق فترة الساعات الموضحة على المؤشر التي تم ضبطها حيث يبدأ في الإيقاف بشكل تلقائي .

ملاحظة : في حالة القيام بالأخطاء في ضبط الفترة الزمنية عن طريق المستخدم يمكن الضغط على مفتاح التشغيل / الإيقاف للقيام بالضبط مرة أخرى .



زر قفل الأطفال

في حالة الضغط على مفتاح ضبط الوقت لفترة قصيرة (٣-٤ ثواني) خلال عمل الجهاز تظهر على الشاشة علامة LO . حيث أنه في حالة الضغط على جميع أنواع الأزرار الموجودة في الجهاز بعد هذا الضبط يلاحظ عدم تشغيل الأزرار والأوضاع في الجهاز . لتوفير التشغيل مرة أخرى لجميع الأزرار في لوح التسخين الكهربائي يتم الضغط على مفتاح ضبط الوقت لفترة قصيرة (٣-٤ ثواني) خلال عمل الجهاز تظهر على الشاشة علامة UL. مع ظهور هذه العلامة يصبح من الممكن إستخدام الأزرار .

إغلاق الجهاز

لإغلاق جهاز لوح التسخين الكهربائي يجب الضغط على مفتاح التشغيل والإيقاف لفترة ٣-٤ ثواني . كما يمكن أيضاً أن يتم إغلاق الجهاز عن طريق مفتاح التغذية .

ملاحظة : في حالة حدوث الإنقطاعات في التيار الكهربائي في حالة الاجهزة التي تم برمجتها على التشغيل المبكر أو الإيقاف المتأخر يتم الإحتفاظ بالبرنامج المعني في ذاكرة الجهاز ، حيث يبدأ نفس البرنامج في العمل مع عودة التيار الكهربائي . في حالة الرغبة في عدم مواصلة هذا البرنامج يجب الضغط على مفتاح التغذية .

٤. التنظيف والصيانة



تم تصنيع وإنتاج منتجات ألواح التسخين من فيجو لتوفير تقديم الخدمات لأعوام طويلة دون الحاجة إلى نوع من أنواع عمليات الصيانة . يجب أن لا يتم إستخدام أي نوع من المنظفات السائلة أو الصلبة والتي تعمل على التحليل . يمكن إستخدام قطعة قماش رطبة على جميع أنواع الموديلات . يمكن إستخدام منظف للزجاج في تنظيف الشاشة الزجاجية فقط . يتم المسح بقطعة قماش ناعمة ورطبة .في حالة الإحساس بأي نوع من المشاكل في الجهاز الخاص بك يرجى مراجعة خدمات العملاء في فيجو .
(يجب أن يتم إغلاق الجهاز خلال عمليات الصيانة والتنظيف ، كما يجب إخراج القابس من مصدر التيار الكهربائي)

٥. الأسس المرتبطة بالنقل



١. يجب حماية المنتج من الصدمات والإرتطامات خلال عمليات نقله وتحريكه .
١. يجب أن يتم التخزين في وسط جاف خالي من الرطوبة وعلى القواعد المناسبة حيث يتم الإصطفاف لعدد ٤ أجهزة فوق بعضها البعض كحد الأقصى .
٢. يجب الإلتزام بإسشارات النقل الموجودة على العبوة .
٣. يجب الإحتفاظ بالعبوة لتوفير النقل والحمولة مرة أخرى عند الحاجة .
٤. في حالة عدم تواجدها الأصلية ، يجب المحافظة على الأسطح الخارجية للجهاز من التعرّض للصددمات .

٦. معلومات عملية ومفيدة



١. ننصح منظمة الصحة العالمية بأن يكون أقل معدل لدرجة حرارة الغرفة ٨١ درجة مئوية ، و ٦١ درجة مئوية خلال ساعات الليل . كما توصي المنظمة بأن تكون درجات الحرارة في الغرفة ٠٢ درجة مئوية في حالات الاطفال ، المسنين والمرضى .
٢. لتوفير عمل السخّان بكفاءة يجب إفراغ المنطقة المحيطة به .
٣. يجب أن يتم تقليل درجة الحرارة في المنزل في حالة الخروج لفترة أكثر من أربعة ساعات .

٧. شروط الضمان



١. تبدأ فترة الضمان من تاريخ التسليم وتستمر حتى ٣ عام .
٢. المنتج بجميع الاجزاء والقطع الموجودة فيه يتواجد في نطاق ضمان الشركة .
٣. جميع أنواع الأعطال التي تنشأ بسبب الإستخدام غير الذي تمت التوصية به في دليل المستخدم تكون خارج نطاق الضمان .

تم منح هذا الضمان عن طريق شركة مستأش للمكينات والقوالب الصناعية التجارية المتحدة حيث لايشمل هذا الضمان جميع الأعطال التي تحدث بسبب الإستخدام غير الصحيح للمنتج كما لايشمل الأوضاع التالية :

١. في حالة التحريف في ملصق المنتج وشهادة الضمان .
٢. في حالة الأضرار والخسائر التي تتسبب في جميع أنواع الأعطال بسبب



- الإستخدام غير الذي تمت التوصية به في دليل المستخدم.
٣. أنواع الأعطال التي تحدث بسبب القيام بعمليات الصيانة والإصلاح عن طريق أشخاص من غير الوكيل المعتمد .
 ٤. في حالة الأضرار والخسائر التي تحدث نتيجة أعمال النقل ، التفريغ ، الشحن ، التخزين والتي يحدث خلالها (الإارتطامات ، الخدوش ، والكسور)
 ٥. في حالة الأضرار والخسائر التي تحدث نتيجة التيار الكهربائي المرتفع أو المنخفض ، أو التيار الكهربائي الخاطئ ، أو أي نوع من التسريبات في التوصيلات الكهربائية أو عدم إستخدام المنتج في مدى الفولتية الموضح عليه .
 ٦. في حالة الأضرار والخسائر التي تحدث نتيجة الحريق والبرق .
 ٧. في حالة الأضرار والخسائر التي تحدث نتيجة أعمال التدخل في المنتج عن طريق أشخاص بخلاف الوكيل المعتمد أو في حالات التحريف في الرقم التسلسلي الموجود على المنتج أو إزالتها.
- ملاحظة:** مايجب القيام به قبل الاتصال بالوكيل والموزع المعتمد :
١. يجب في البدء التأكد من تركيب قابس المنتج بشكل صحيح في مصدر التيار الكهربائي .
 ٢. يجب التأكد من عدم وجود أي نوع من القطع أو السحق في الكابل الكهربائي .
 ٣. يجب التأكد من وجود كهرباء في مصدر التيار الكهربائي أو عدم وجودها .
 - يجب التأكد من أن المنتج في وضع التشغيل (I) .
 ٤. في حالة التأكد من جميع هذه الشروط والضغط على زر التشغيل في لوحة المنتج لفترة ٣ - ٤ ثواني دون تشغيل المنتج ، يرجى مراجعة الموزع والوكيل المعتمد دون القيام بأي نوع من التدخلات في المنتج .

الشركة المصنعة : MASTAŞ Makina Kalıp Sanayi ve Ticaret A.Ş.
Nilüfer Bulvarı No: 3 NOSAB, Bursa / Türkiye

Od 1976 do danas

ELEKTRIČNI PANELNI KONVEKTOR

ivigo®
ivigo.com

Modeli:

Manualni

Digitalni

EPK4550M05 EPK4550E05

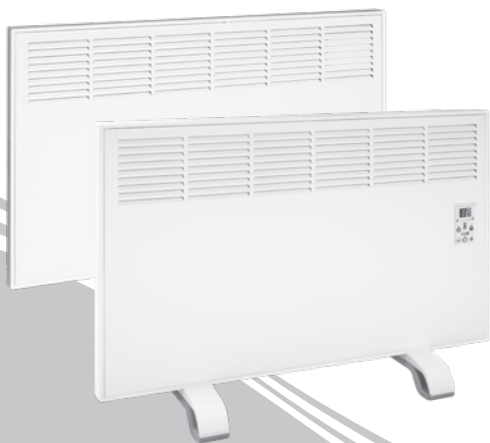
EPK4550M07 EPK4550E07

EPK4570M10 EPK4570E10

EPK4570M15 EPK4570E15

EPK4590M20 EPK4590E20

EPK4590M25 EPK4590E25



ivigo®

SR PRIRUČNIK ZA MONTAŽU I UPOTREBU



POLITIKA ŽIVOTNE SREDINE

Mi kao IVIGO ovim garantujemo da ćemo:

- Osigurati zahteve trenutnih zakona,
- Osigurati kontinuirano poboljšanje ekološkog delovanja na životnu sredinu,
- Smanjiti količinu otpada na njihovom izvoru, promovirati ponovnu upotrebu i

reciklažu istih kad god je to moguće, bacati neiskorišteni otpad koristeći se najodgovarajućim metodama,

- Osigurati efikasnu upotrebu energije, sirovina i prirodnih izvora,
- Uputiti naše dobavljače, izvođače radova i podizvođače da poboljšaju svoju

zaštitu životne sredine,

- Osigurati treninge ekološke svesti osoblju, njihovim porodicama i društvu.

Proizvedeno u skladu sa EN 60335-2-30: 2011 standardima.



Scan me



Dragi Kupci,

Molimo da se pridržavate sledećih saveta kako biste u potpunosti primili usluge koje se odnose na naše proizvode:

1. Imati potvrdu o garanciji overenu od strane prodavca prilikom kupovine proizvoda.
2. Ako je proizvod stečen kroz promociju, imati sertifikat garancije overen od strane našeg najbližeg ovlašćenog prodavca.
3. Ljubazno Vas molimo da pažljivo pročitate sva uputstva u ovom priručniku pre korištenja ove jedinice i držite ga kao referentni izvor kako biste koristili ovaj proizvod na najefikasniji način koji se proizvodi u našim modernim objektima a u skladu sa principima kvaliteta.
4. Molimo da nazovete službu za korisnike distributera za zahteve usluga koje se u vezi sa proizvodom.
5. Ako uređaj ne radi prilikom prvog pokretanja ili nikako ne radi pozovite najbliži ovlašćeni servis ili zatražite pomoć od službe za korisnike distributera.

Izbor Modela električni (digitalni) konvektor

Model električnog (digitalnog) konvektora	Preporučena snaga grejača (Wat)	Sobna površina (m2)
EPK 4550	500	3 - 6
EPK 4550	750	4 - 9
EPK 4570	1000	6 - 12
EPK 4570	1500	9-17
EPK 4590	2000	12 - 24
EPK 4590	2500	14-28



BEZBEDNOSNA UPUTSTVA

- Napon Električnog Panelnog Konvektora(Radijatora) podešen je na 220-240V. U tom slučaju konvektor koristite samo na spomenutoj naizmjeničnoj struji (AC).
- Električni Panelni Konvektor priključite isključivo na utičnicu sa uzemljenjem. Provođač ne snosi odgovornost za štetu i nesreću izazvanu spajanjem konvektora na utičnicu bez uzemljenja.
- Električni Panelni Konvektor montirajte na način opisan u priručniku za upotrebu. Grejalicu uvek koristite u vertikalnom položaju. Nipošto ne koristite u horizontalnom položaju.
- Kod staklenih modela potrebno je obavezno proveriti uređaj nakon vađenja iz paketa . U slučaju da primetite bilo kakvo oštećenje ili lom nipošto ne spajajte uređaj i nemojte ga koristiti; nipošto ne vršite montažu uređaja i ne koristite uređaj; uređaj odnesite na mesto na kom je kupljen zajedno sa garancijom i računom.
- Ako Električni Panelni Konvektor(Radijator) koristite sa postoljem uređaj morate postaviti na ravnu površinu.
- Ukoliko dugo vremena ne koristite Električni Panelni Konvektor i pre njegovog čišćenja obavezno izvucite utikač iz utičnice.
- Kablo Električnog Panelnog Konvektora udaljite od mesta na kojem se intezivno krećete. U suprotnom osobe se mogu zaplesti za električni kabl i pasti.
- Prilikom transporta, sklapanja i korištenja Električnog Panelnog Konvektora uređaj zaštitite od udara i potresa.
- Električni Panelni Konvektor ne koristite u neke druge namene izuzev za zagrevanje. Uređaj ne prekrivajte i ne stavljajte krpu na njega.



- Električni Panelni Konvektor ne koristite u prostorijama u kojima se koriste ili skladište zapaljivi i eksplozivni materijali (plin, benzin i slične zapaljive materije).
- Električni Panelni Konvektor ne uranjajte u tečnost i sprečite ulaz tečnosti unutar uređaja. U suprotnom može doći do strujnog udara.
- Oslobodite kablo sa utikačem i ne dozvolite da bude zategnuto. Kada uređaj isključujete iz struje nikada ne vucite za kablo.
- Električni Panelni Konvektor ne uključujte vlažnom rukom. Pre uključivanja uređaja, pritiskanja na prekidače ili kontakta sa utičnicom uvek proverite da li su vam ruke suve.
- Koristite isključivo originalne rezervne delove uređaja.
- Uređaj ne koristite na otvorenim površinama.
- Korišćenje uređaja od strane dece mlađe od 8 godina je zabranjeno. Deca ne treba da uključuju, podešavaju, čiste ili održavaju uređaj.
- Ovaj uređaj nije namenjen za upotrebu od strane neiskusnih i osoba koje nisu dovoljno upućene u način njegove upotrebe kao ni osoba sa fizičkim, psihičkim i mentalnim oštećenjem (uključujući i decu) bez nadzora osobe koja može snositi odgovornost za upotrebu ovog uređaja. Decu uvek držite pod nadzorom i ne dozvolite im da se igraju sa uređajem.
- U slučaju korišćenja produžnog kabla, tajmera ili nekog sličnog elementa, kada Električni Panelni Konvektor spajate na električni izvor, koristite elemente čije vrednosti napona odgovaraju vrednostima napona uređaja.
- Kroz otvore za ventilaciju koji se nalaze na Električnom Panelnom Konvektoru ne ubacujte strana tela ili parčad metala. U suprotnom postoji rizik od strujnog udara ili požara.
- Električni Panelni Konvektor ne držite u blizini zavesa ili drugih zapaljivih

materijala. Uređaj držite 1 metar na udaljenosti od zapaljivih materijala poput nameštaja, ležaja, hartije, odeće ili zavesa.

- Pre prenošenja Električnog Panelnog Konvektora sa jednog na drugo mesto isključite uređaj i sačekajte da se ohladi. Prenosenje uređaja obavite nakon što se uređaj upotpunosti ohladi.

- Električni Panelni Konvektor ne uključujte neposredno ispod utičnice.

- Kabl Električnog Panelnog Konvektora ne zavlačite ispod tepiha ili ćilima.

- Nikada ne priključujte više od jednog uređaja na jednu utičnicu.

- Električni panelni Konvektor se zagrejava u toku rada. Kako bi se zaštitili od opekotina izbegavajte kontakt sa vrućim površinama.

- Uređaj nikada ne koristite u blizini kade, umivaonika, tuš kabine ili bazena.

- Kada koristite Električni Panelni Konvektor pridržavajte se propisanih zakona vezanih za zaštitu od požara.

- Otvore za izlaz vazduha na uređaju nikada ne okrećite prema zidu ili sličnim preprekama koje sprečavaju strujanje vazduha. Pazite da rastojanje između zida, zavesa i sličnih prepreka i otvora za izlaz vazduha na uređaju bude najmanje 0,5 metara.

- U slučaju pojave kvara na električnom kablju ili utikaču Električnog Panel Konvektora ili potrebe za njegovom zamenom obratite se za pomoć najbližem OVLAŠTENOM PRODAVCU. U međuvremenu uređaj ne treba koristiti.

- Utičnice koje se zagrevaju, iz kojih dolazi miris ili koje su korozirale odmah treba zameniti a u slučaju sumnjivog stanja zatražite pomoć od ovlaštenog kvalifikovanog električara.

SADRŽAJ



1. OPŠTI PREGLED I TEHNIČKE KARAKTERISTIKE 176



2. UPUSTVO ZA MONTAŽU 180



3. UPUSTVO ZA KORIŠĆENJE 183



4. ČIŠĆENJE I ODRŽAVANJE 186



5. INFORMACIJE O TRANSPORTU 187



6. PRAKTIČNE I KORISNE INFORMACIJE 187

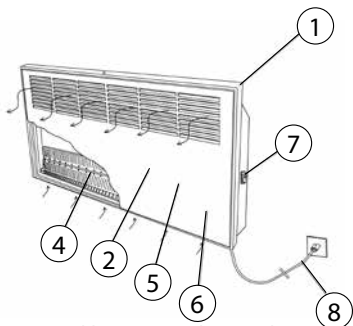


7. USLOVI GARANCIJE 187



1. OPŠTI PREGLED I TEHNIČKE KARAKTERISTIKE

Manualni Panelni Konvektor

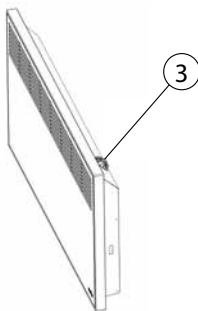


Slika 1: Manualni Panelni Konvektor

Prednji panel i kućište Ivigo Električnog Panelnog Konvektora proizvedeni su od lima koji je pogodan za hladno oblikovanje. Zagrevanje se vrši pomoću vezica(krilcadi) koje se nalaze na aluminijumskim grejačima unutar uređaja. Hladni vazduh koji ulazi kroz kanale koji se nalaze sa donje strane kućišta struji između zagrejanih vezica(krilcadi) na grejačima i izlazi vani kao topli vazduh kroz kanale ili otvore koji se nalaze sa gornje strane uređaja. Na taj način vazduh cirkuliše prirodnom konvekcijom i zagrejava okruženje.

Najveća prednost ovih uređaja je što se za jako kratko vreme zagreju, što ne zauzimaju veliki prostor i što su lagani.

Boja koja je korištena kod Ivigo Konvektora ne sadrži hemikalije koje su štetne po zdravlje ljudi.



1. Kućište
2. Prednji panel
3. Termostat i Dugme za podešavanje temperature
4. Grejač
5. Bezbedonosni Termostat (unutar uređaja)
6. Sigurnost od prevrtanja (unutar uređaja)
7. Prekidač za uključenje/isključenje
8. Mrežni kabl sa utikačem

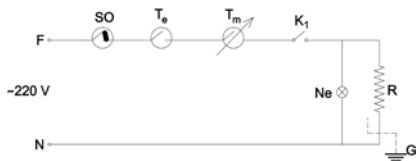


TEHNIČKE KARAKTERISTIKE

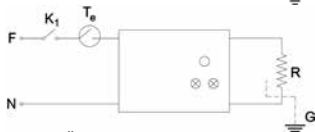
Manualni Panelni Konvektor

Vrsta	EPK4550M05	EPK4550M07	EPK4570M10	EPK4570M15	EPK4590M20	EPK4590M25
Dužina mm	450	450	450	450	450	450
Širina mm	500	500	700	700	900	900
Dubina mm	80	80	80	80	80	80
Težina kg	5.3	5.3	6.9	7.2	9	9.2
Električna Snaga W	460-550	685-820	910-1085	1370-1630	1825-2150	2280-2720
Napon V	220-240	220-240	220-240	220-240	220-240	220-240
Struja A	2.17	3.26	4.34	6.52	8.69	10.86
Frekvencija Hz	50-60	50-60	50-60	50-60	50-60	50-60
Elektronska kontrola sobne temperature	-	-	-	-	-	-
Sigurnost od prevrtanja	Standard	Standard	Standard	Standard	Standard	Standard
Prekidač za uključenje/isključenje	Standard	Standard	Standard	Standard	Standard	Standard
Dužina kabla m	2	2	2	2	2	2
Zaštitna Klasa	I	I	I	I	I	I
Termostat za zaštitu od pregrevavanja	Standard	Standard	Standard	Standard	Standard	Standard
Mehanički termostat za kontrolu	Standard	Standard	Standard	Standard	Standard	Standard
Indikator potrošnje energije	-	-	-	-	-	-
Indikator sobne temperature	-	-	-	-	-	-
Plastične nogarice	Standard	Standard	Standard	Standard	Standard	Standard
Montiranje na Zid	Standard	Standard	Standard	Standard	Standard	Standard
Izbor Boje	Bela	Bela	Bela	Bela	Bela, Desen (šara) drveta	Bela, Desen (šara) drveta

Slika 3: Šema Strujnog Kola Panelnog Konvektora sa Manualnom (Ručnom) Kontrolom



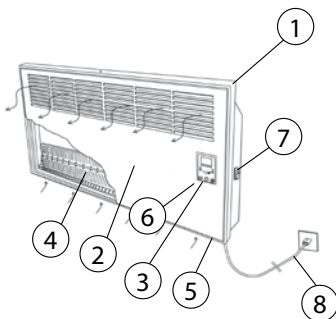
F: Faza
 N: Neutralan
 SO: Prekidač zaštite od prevrtanja
 Te: Bezbednosni Termostat
 Tm: Termostat ručne kontrole
 Ne: Neonska lampica
 R: Grejač
 G: Uzemljenje
 K1: Uključiti-Isključiti



Slika 4: Šema Strujnog Kola Panelnog Konvektora sa Elektronskom (digitalnom) kontrolom



Digitalni Panelni Konvektor



Slika 2. Digitalni Panelni Konvektor

1. Kućište
2. Prednji Panel
3. Elektronska Kontrolna Ploča
4. Grejač
5. Senzor Sobne Temperature
6. Bezbedonosni Termostat + Sigurnost od prevrtanja
7. Prekidač za uključenje/isključenje
8. Mrežni kabl sa utikačem



*For portable models

Postoje dve vrste prednjeg panela Ivigo Električnog Panelnog Konvektora, od stakla i od metala. Kućište i metalni paneli proizvedeni su od hladno valjanog lima a paneli od stakla su proizvedeni od staklenog materijala otpornog na temperaturu. Svi ostali delovi uređaja kod oba modela, izuzev poklopaca su potpuno isti. Zagrevanje se vrši pomoću vezica (krilcadi) koji se nalaze na aluminijumskim grejačima smeštenim unutar uređaja. Hladni vazduh koji ulazi kroz kanale koji se nalaze sa donje strane kućišta struji između zagrejanih vezica (krilcadi) na grejačima i izlazi vani u zagrejanom stanju kroz kanale na gornjem delu kućišta. Na taj način vazduh cirkuliše prirodnom konvencijom i zagrejava okruženje.

Najveća prednost ovih uređaja je što se za jako kratko vreme zagreju, što ne zauzimaju veliki prostor i što su lagani.

Boja koja je korištena kod Ivigo Konvektora ne sadrži hemikalije koje su štetne po zdravlje ljudi.

(Outside temperature of 8-10 degrees) Potreba za toplotom zavisi od faktora kao što su stepen temperature na otvorenom, toplotne izolacije sobe, broja ili učestalosti otvaranja/zatvaranja vrata i sl. Vrednosti koje se nalaze u tablici važe za optimalne uslove pa prema tome prilikom proračuna jačine grejalice treba uzeti u obzir gore navedene faktore.



Digitalni Panelni Konvektor

Vrsta	EPK 4550E05	EPK 4550E07	EPK 4570E10	EPK 4570E15	EPK 4590E20	EPK 4590E25
Dužina mm	450	450	450	450	450	450
Širina mm	500	500	700	700	900	900
Dubina mm	80	80	80	80	80	80
Težina kg	5.3	5.3	6.8	7.1	8.8	9.2
Električna Snaga W	460-550	685-820	910-1085	1370-1630	1825-2150	2280-2720
Napon V	220-240	220-240	220-240	220-240	220-240	220-240
Struja A	2.17	3.26	4.34	6.52	8.69	10.86
Frekvencija Hz	50-60	50-60	50-60	50-60	50-60	50-60
Elektronska kontrola sobne temperature	Standard	Standard	Standard	Standard	Standard	Standard
Sigurnost od prevr- tanja	Standard	Standard	Standard	Standard	Standard	Standard
Modul uštede energije (Programiranje)	Standard	Standard	Standard	Standard	Standard	Standard
Prekidač za uključenje/ isključenje	2	2	2	2	2	2
Dužina kabla m	1	1	1	1	1	1
Zaštitna Klasa	Standard	Standard	Standard	Standard	Standard	Standard
Termostat za zaštitu od pregrevavanja	-	-	-	-	-	-
Mehanički termostat za kontrolu	Standard	Standard	Standard	Standard	Standard	Standard
Indikator potrošnje energije	Standard	Standard	Standard	Standard	Standard	Standard
Indikator sobne temperature	Standard	Standard	Standard	Standard	Standard	Standard
Plastične nogarice	Standard	Standard	Standard	Standard	Standard	Standard
Montiranje na Zid	Standard	Standard	Standard	Standard	Standard	Standard
Color Choices	Bela	Bela	Bela	Bela	Bela, In- oks, De- sen (šara) drveta, Staklo	Bela, In- oks, De- sen (šara) drveta, Staklo
Exclusive Keylocker	Optional	Optional	Optional	Optional	Optional	Optional



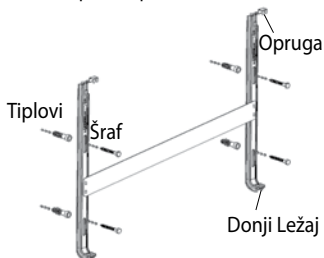
2. UPUSTVO ZA MONTAŽU

Montiranje na Zid

1. Otvorite transportnu kutiju i izvadite konvektor iz paketa skupa sa zaštitnim najlonom. Uklonite zaštitni najlon pazeći da ne oštetite uređaj i istezanjem opruga izvucite kuke za vešanje koje se nalaze na uređaju.
2. Precizno utvrdite udaljenost Električnog Panelnog Konvektora od utičnice u koju će biti uključen kako ne bi došlo do zatezanja kabla sa utikačem. Nakon što utvrdite odgovarajuće mesto za postavljanje uređaja, prema merama koje su navedene u Slika 7 označite mesta za rupe na zidu. Za ovaj posao kao šablon možete koristiti kuke (nosače) koje su prikazane na Slika 5. Za obeležavanje mesta kuke (nosače) pristonite na zid i kroz ovalne otvore na nosačima olovkom označite mesta na kojima će biti probušene rupe u zidu, poželjno je da panelni konvektor bude najmanje 100 mm iznad mesta ovalnih otvora na kukama.

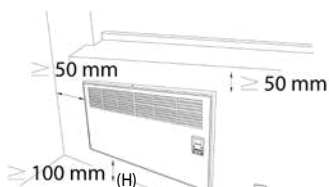
Za efikasan rad uređaja potrebno je obratiti pažnju na minimalne razmake sa donje, gornje i bočnih strana. (Slika 6.)

3. Nakon obeležavanja mesta, uz pomoć bušilice probušite rupe od $\varnothing 9$ mm i unutar rupa ubace se plastični tiplovi koji su priloženi sa montažnim materijalom.
4. Uz pomoć priloženih šrafova čvrsto se montiraju kuke (nosači) na zid.

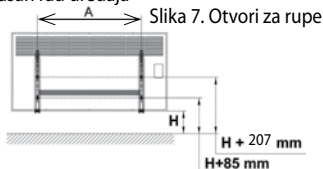


Slika 5. Kuke za vešanje (nosači)

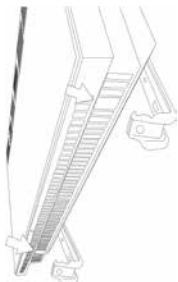
Model	A	H (min/max)
EPK4550	280 mm (28 cm)	100/200 mm
EPK4570	400 mm (40 cm)	
EPK4590	600 mm (60 cm)	



Slika 6. Minimalni razmak potreban za efikasan rad uređaja



Slika 7. Otvori za rupe



Slika 8. Postavljanje konvektora na donju kuku

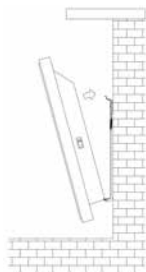
5. Donja spojnica sa zadnje strane Električnog Panelnog Konvektora se postavi na donje platično ležište na kuki za vešanje (na delu prikazanom sa i).

6. Opuštanjem opruge kuke za vešanje, deo u vidu kandže koji se nalazi sa gornje strane uređaja provucite kroz otvore za centriranje ploča nosača i puštanjem delova sa oprugom panelni konvektor će biti fiksiran na zid.

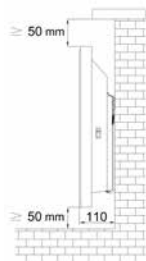


Slika 10. Prikaz montaže gornje kuke na zadnjem panelu

Napomena: U slučaju da Električni Panelni Konvektor iz bilo kog razloga želite ukloniti sa mesta na kom se nalazi, povucite iz ležišta istezanjem delova sa oprugama i uređaj nagnite napred. Nakon toga izvucite sa mesta uhvativši za oba kraja.



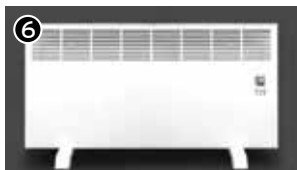
Slika 9. Postavljanje gornje kuke na konvektor



Slika 11. Dimenzije montiranog konvektora



- Otvorite transportnu kutiju i izvadite grejalicu iz kutije. Uklonite zaštitni najlon sa uređaja. U slučaju korištenja uređaja sa postoljem plastično postolje priloženo je u ambalažnoj kutiji.
- U slučaju da Električni Panelni konvektor želite koristiti sa postoljem, grejalicu okrenite naopako i kao što je to prikazano na slici A jezičak koji se nalazi na plastičnom postolju provucite kroz prorez sa donje strane grejalice (1) i postolje okrenite u smeru strelice (2) i pričvrstite.
- Plastične nogarice ili postolje pričvrstite šrafovim uz pomoć šrafčigera. (5)
- Nakon toga uređaj okrenite naopako i postavljen na postolju spreman je za upotrebu. (6)



Slika A



3. UPUSTVO ZA KORIŠTENJE

Pokretanje Električnog Panelnog Konvektora sa Manualnom (Ručnom) Kontrolom

Ubacite utikač u utičnicu sa uzemljenjem. Prekidač za napajanje koji se nalazi na desnoj ivici podesiti u poziciju uključeno. Uređaj će se uključiti.

Povećanje i smanjenje Temperature

Korištenjem dugmeta za podešavanje termostata koji se nalazi sa stražnje strane Električnog Panelnog konvektora možete vršiti podešavanje temperature. Kao što je to dole prikazano okretanjem dugmeta desno-levo možete podesiti vreme aktiviranja termostata koji šalje komandu grejalici i na taj način omogućiti kraći ili duži rad uređaja.

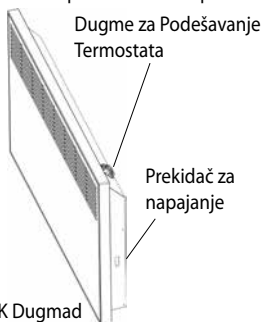
Isključivanje uređaja

Kada isključujete Električni Panelni Konvektor najpre isključite prekidač za napajanje i nakon toga izvucite utikač iz utičnice.

Napomena: Molimo vas da pre početka korištenja uređaja pažljivo pročitate poglavlje (Bezbedonosna upozorenja i ono čega se treba pridržavati kod upotrebe Električnog Panelnog Konvektora).



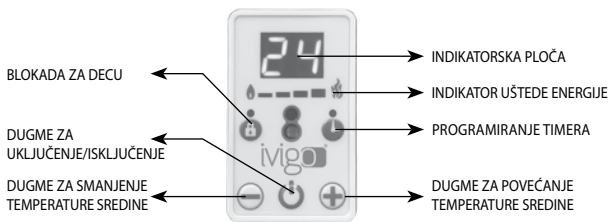
Slika 12. Dugmeta za Podešavanje Termostata



Slika 13. Manualna EPK Dugmad



Digitalni Električni Panelni Konvektor



Slika14. Elektronska (Digitalna) Kontrolna Ploča

Uključenje uređaja

Umetnite utikač u utičnicu sa uzemljenjem. Prekidač za napajanje (pogledaj sliku 1) koji se nalazi na desnoj bočnoj ivici podesite u poziciju uključeno (prekidač za napajanje biće u poziciji (I)). Dugme za uključiti/isključiti (⏻) pritisnite na kratko. Uređaj će se uključiti. Kada se uređaj uključi na Indikatorskoj ploči biće prikazana temperatura sredine.

Povećanje/Smanjenje Temperature

Vaš uređaj možete podesiti na željenu temperaturu pritiskom na dugmad za povećanje i smanjenje temperature koja se nalaze sa leve i desne strane prekidača za Uključenje/Isključenje.

1. Kada želite povećati ili smanjiti temperaturu dovoljno je da pritisnete na odgovarajuće dugme na kontrolnoj ploči i držite pritisnuto sve dok dostignete željenu temperaturu (za povećanje pritisnite na tipku (+) a za smanjenje na tipku (-)).

2. Kako u vreme podešavanja sobna temperatura tog trenutka ne može da dostigne podešenu temperaturu tako će na kontrolnoj ploči još neko vreme biti prikazan stepen toplote sredine a ne željeni stepen temperature. Nakon što uređaj pređe na podešenu temperaturu automatski će doći do smanjenja ili povećanja jačine. (Pogledajte indikator potrošnje energije).

Programiranje Timera- Programiranje odloženog uključivanja

Programiranje obuhvata period od četrdesetosam (48) sati. Memorija programiranja ne može preći 48 sati, u slučaju da se pređe iznad 48 sati indikator se resetuje. Na primer, vi izlazite iz kuće i odlazite na posao a želite da se vaš uređaj aktivira pre dolaska kući.

1. Pre svega utikač uređaja mora biti utaknut u utičnicu, prekidač za napajanje mora biti uključen (pogledaj Sliku 1), (prekidač za napajanje uređaja treba da bude u poziciji I) ali dugme za uključiti-isključiti (⏻) treba



da bude u poziciji isključeno.

2. Ne pritiskajući na dugme za uključiti-isključiti pritiska se na dugme za Programiranje Timera (🕒). Ovo dugme se drži pritisnuto sve dok se na ekranu ne pojavi broj koji označava nakon koliko sati će se uređaj automatski uključiti.

3. Kada je podešavanje završeno na indikatorskoj ploči upaliće se upozoravajuća lampica i ova lampica će svetliti sve dok uređaj ne počne da radi. Uređaj će se uključiti po ispunjenju zadatog vremena i početi da zagrejava prostoriju.

NAPOMENA: Ukoliko korisnik pogreši u podešavanju zadatog vremena potrebno je da ponovo uključi i isključi dugme za uključiti-isključiti i nakon toga ponovo podesi vreme.

Programiranje Odlaganja Isključenja uređaja

Uređaj poseduje funkciju podešavanja vremena automatskog isključenja nakon određenog vremena. Vreme odlaganja isključenja uređaja je maksimalno 8 sati.

1. Držite pritisnuto dugme za Programiranje Timera (🕒) sve dok se na indikatorskoj ploči ne pojavi broj koji označava nakon koliko sati želite da se vaš uređaj automatski isključi.

2. Kada je završeno podešavanje na indikatorskoj ploči počće da svetli upozoravajuća lampica. Ova lampica će svetleti sve dok se uređaj ne isključi i uređaj će se automatski isključiti po ispunjenju broja (sati) koji se očitava na indikatorskoj ploči.

NAPOMENA: Ukoliko korisnik pogreši u podešavanju zadatog vremena potrebno je da ponovo uključi i isključi dugme za uključiti-isključiti i nakon toga ponovo podesi vreme.

Blokada za decu

U toku rada uređaja kratkim pritiskom na dugme za blokada za decu (🔒) (oko 3-4 sekunde) na ekranu kontrolne ploče pojavice se poruka "LO". Pritiskom na dugmad uređaja nakon ovog podešavanja primetićete da dugmad na kontrolnoj ploči ne rade. Za ponovno osposobljavanje dugmadi na kontrolnom panelu vrlo kratko (oko 3-4 sekunde) pritisnite na dugme za blokada za decu (🔒) i na ekranu će se pojaviti poruka "UL". Sa pojavom ovog teksta dugmad će biti u funkciji ponovnog korištenja.

Isključenje Uređaja

Pritisnite 3-4 sekunde na dugme za uključiti/isključiti i uređaj će biti isključen. Isto tako uređaj možete isključiti i preko dugmeta za napajanje.

NAPOMENA: Ukoliko dođe do nestanka struje u vreme kada je na uređaju izvršeno podešavanje vremena odlaganja uključjenja i isključenja, uređaj će umemorirati ovaj program i nakon dolaska struje aktiviraće



program i nastaviti od mesta na kom je stao. Ukoliko ne želite nastavak ovog programa dovoljno je da isključite dugme za uključiti-isključiti (⏻).

NAPOMENA: Video snimak u vezi korištenja proizvoda možete pronaći na internet sajtu www.ivigo.com ili ukucavanjem "vigo/ivigo Isitici Video/Vigo Heater Video" na nekom od motora za pretragu.

Exclusive Key Lock (Optional)

*New
Product*



Your convector heater is paired with the Exclusive Lock Key and allows locking of the temperature setting. In public places with multi user access or in private living spaces, max. room temperature shall be at your control.

1. The temperature setting buttons on your request.
2. Even though the users change, you control the max. ambient temperature.
3. The key can be paired with multiple units.



4. ČIŠĆENJE I ODRŽAVANJE

IVIGO Konvektori su proizvedeni na način da mogu služiti dugi niz godina bez potrebe za bilo kakvim održavanjem. Za čišćenje uređaja nipošto ne koristite rastvarače kao ni tečne i deterdžente u prahu koji mogu izgrebati uređaj. Na svim modelima koristite meku i vlažnu krpku. Samo kod staklenih modela za čišćenje panela koristite sredstva za čišćenje ekrana. Čistite sa mekom i vlažnom krpom. Ako mislite da postoji bilo kakva vrsta problema na uređaju obratite se za pomoć na Telefonski Broj za Korisnike (Napomena: Prilikom čišćenja i održavanja uređaja obavezno izvucite utikač iz utičnice i isključite uređaj.)



5. INFORMACIJE O TRANSPORTU

1. U vreme transporta i montaže zaštite uređaj od potresa i udara.
2. Slaganje treba obaviti na paletama u sredinama u kojima nema vlage tako da kutije sa uređajem budu smeštene uspravno i da maksimalno budu stavljene 4 kutije jedan preko druge.
3. Neophodno je pridržavanje oznaka i smernica za transport koje se nalaze na ambalaži.
4. Originalnu ambalažu treba sačuvati za ponovni transport.
5. Ako ne postoji originalna ambalaža, potrebno je poduzeti mere kako bi se zaštitile spoljašnje ploče konvektora.



6. PRAKTIČNE I KORISNE INFORMACIJE

1. Svetska Zdravstvena Organizacija preporučuje da minimalna temperatura sobe bude 18°C, a u toku noći minimum 16°C. Za decu, starce i bolesne osobe kojima je potrebna nega preporučuje se temperatura od 20°C.
2. Za efikasan rad grejalica okolina treba da bude prazna.
3. Ako se udaljavate od kuće više od četiri sata neophodno je da smanjite temperaturu.



7. USLOVI GARANCIJE

1. Garancija stupa na snagu od datuma kupovine i važi 3 godine.
2. Svi delovi proizvoda su obuhvaćeni garancijom.
3. Oštećene uređaja i pojava kvara uslovljena korištenjem uređaja na način koji nije opisan u ovom upustvu za rukovanje nije obuhvaćena ovom garancijom.

Ova garancija koja je izdata od strane MASTAŞ MAKİNA KALIP SANAYİ VE TİCARET A.Ş. kao što ne obuhvata kvarove koji su izazvani pogrešnom upotrebom proizvoda, isto tako ne obuhvata ni garanciju u sledećim situacijama:

1. U slučaju uništenja Serijskog Broja i Garantnog Lista,
2. Oštećenja i kvarova izazvanih pogrešnom upotrebom uređaja, suprotno od onog kako je navedno u ovom Upustvu za Rukovanje,

3. U slučaju pojave kvara i oštećenja izazvanih održavanem i popravkom od strane osoba koje nisu nadležne za popravku,

4. U slučaju pojave kvara ili oštećenja izazvanih usled nekih spoljašnjih faktora (udara, potresa, lovljenja) ili hemijskih faktora, za vreme transporta, utovara, skladištenja nakon što je roba preuzeta od kupca,

5. U slučaju pojave kvara ili oštećenja izazvanih korištenjem niskog ili previskog napona, nepravilne i nezakonite instalacije, ne korištenja napona navedenog na informacijskoj nalepnici,

6. U slučaju pojave kvara ili oštećenja izazvanih požarom ili udarom groma,

7. U slučaju pojave kvara izazvanog intervencijom osoba koje nisu nadležne za vršenje intervencije.

Ova garancija nije validna ni u slučaju da se uništi Garantni List, ukloni ili ošteti originalni serijski broj koji se nalazi na proizvodu.

NAPOMENA: SVE ŠTO TREBA URADITI PRE NEGO SE OBRATITE OVLAŠTENOM PRODAVCU

1. Najpre proverite da li je utikač uređaja ispravno utaknut u utičnicu.

2. Proverite da i postoji oštećenost na kablju ili prekid u žicama.

3. Proverite da li ima struje u utičnici koju koristite.

4. Proverite da li se prekidač za napajanje nalazi u poziciji uključeno (I) ili ne.

5. Ukoliko i pored svega ovoga, vaš uređaj ipak ne radi nakon što 3-4 sekunde držite pritisnuto dugme na kontrolnom panelu za uključiti isključiti molimo vas da ne vršite nikakvu intervenciju i da se odmah obratite za pomoć Ovlaštenom Prodavcu.

Proizvođač: MASTAŞ Makina Kalıp Sanayi ve Ticaret A.Ş.
Nilüfer Bulvarı No: 3 NOSAB, Bursa / Türkiye

since
1976

ELEKTROMOS FŰTŐPANEL

ivigo®
ivigo.com

Modellek:

Mechanikus

Digitális

EPK4550M05 EPK4550E05

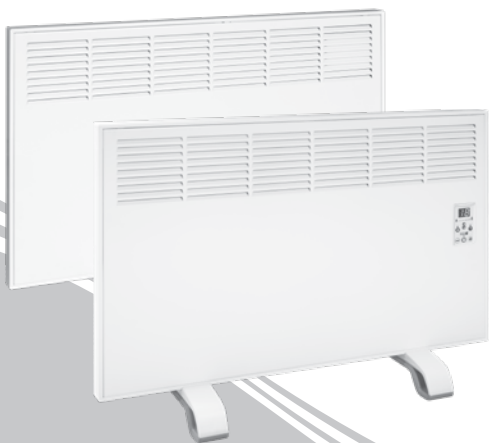
EPK4550M07 EPK4550E07

EPK4570M10 EPK4570E10

EPK4570M15 EPK4570E15

EPK4590M20 EPK4590E20

EPK4590M25 EPK4590E25



ivigo®

HU HASZNÁLATI ÚTMUTATÓ



KÖRNYEZETVÉDELMI IRÁNYELVEK

A Gyártó az alábbi elkötelezéseket vállalja:

- Megfelelni a hatályos jogszabályoknak és követelményeinek,
- A környezet tudatosság folyamatos javítása,
- A gyártási hulladékok mennyiségének csökkentése, lehetőség szerint újrafelhasználásuk és az újrahasznosításuk elősegítése, a nem használt hulladékok legmegfelelőbb módszerekkel történő elhelyezésével,
- Az energia, a nyersanyagok és a természetes források hatékony felhasználásának biztosítása,
- Képezzük beszállítóinkat, alvállalkozóinkat a környezetvédelmi hatékonyságuk javítása érdekében,
- A személyzet, a családok és a társadalom számára biztosítsanak környezettudatos képzési programokat.

Gyártva az EN 60335-1, EN 60335-2-43 szabványoknak megfelelően.



Kedves ügyfelünk,

A teljes körű termékszolgáltatás igénybevételéhez kövesse az alábbi utasításokat:

1. A termék megvásárlásakor az eladó által kitöltött Jótállási Jegy is átadásra kerül.
2. Ha a terméket promóció útján szerezte be, a legközelebbi jogosult forgalmazótól kérje a Jótállási jegyet..
3. Kérjük, hogy jelen tájékoztatót és utasításokat figyelmesen olvassa el, mielőtt ezt a készüléket használni kezdené. Annak érdekében, hogy a terméket a lehető leghatékonyabban használhassa, a modern minőségi elveknek megfelelően.
4. Kérjük, hívja ügyfélszolgálatát a termékével kapcsolatos kérdések esetén.
5. A termék élettartama minimum 10 év, ha az előírásoknak megfelelően használják.



BIZTONSÁGI UTASÍTÁSOK

- Az elektromos fűtőpanelek 230V-os váltakozó (AC) áramú hálózaton használhatóak! A tápláló vezeték méretezése minden esetben feleljen meg a használni kívánt fűtőttest teljesítményéhez.
- Az elektromos törölközőszárítót földelt dugaszolóaljzattal használja. Cégünk nem vállal felelősséget az okozott károkért, ha földelés nélkül használják a készüléket.
- A fűtőt mindig álló helyzetben működtesse. Betartva a használati utasításokat.
- A csomagolás kinyitása után mindig ellenőrizze a fűtőberendezést. Amennyiben szemrevételezéskor bármi rendellenességet, sérülést tapasztal a készüléken, hívja fel a Forgalmazót. Ez esetben ne szerelje fel vagy használja a fűtőttestet addig.
- Húzza ki elektromos fűtőttestet a hálózati aljzattól, ha hosszabb ideig nem használja, és tisztítás előtt.
- Ne keresztezze a készülék kábelével a közlekedési útvonalat, mert ez balesetveszélyes.
- Védje elektromos fűtőpanelt ütések és sérülések ellen a szállítás, összeszerelés és használat során.
- A készülék célja, hogy melegítse a fűtendő helyiséget. Ne helyezzen rá ruhadarabot, rongyot stb., ne szárítson rajt semmit.
- Ne üzemeltesse olyan területen, ahol benzint, festéket vagy más gyúlékony folyadékokat használnak vagy tárolnak.
- Ne merítse folyadékba, ne folyasson rá folyadékot, vizet, mert áramütés veszélyt okozhat.
- Védje az elektromos fűtőkábelét a potenciális feszültség különbségektől. Ne húzza ki a tápkábelt a kábelénél fogva illetve kikapcsolás előtt.
- Ne működtesse a készüléket nedves kézzel, mindig ügyeljen arra, hogy a kezek szárazak



legyenek, mielőtt a készülék bármelyik kapcsolóját működtetné, vagy megérintené a csatlakozó dugót.

- A készüléket olyan személyek (beleértve a gyermekeket is) nem használhatják, akiknek csökkent fizikai, érzékszervi vagy szellemi képessége van.
- Figyeljen a hálózati csatlakozáshoz esetlegesen használt további elemek megfelelő méretezésére, minőségére, pl. Hosszabbító kábelek, időzítők vagy programozók .
- Ne lógjon a készülékre semmi (pl.: függöny).
- Ne helyezze a fűtőtestet közvetlenül aljzat alá.
- Ne helyezze a kábelt szőnyegek alá.
- Ne korlátozza a levegőáramlást a bemeneti vagy kimeneti rácsozatnál. A függöny legyen legalább 0,5 m-re a fűtőtesttől.
- A túlterhelés elkerülése érdekében ne csatlakoztasson más készüléket ugyanabba a hálózati aljzatba.
- A készülék felmelegszik, ha használatban van. Az égések elkerülése érdekében ügyeljen, hogy a csupasz bőr ne érjen a forró felülethez.
- A készülék használatával kövesse a hatályos jogszabályok által előírt biztonsági szabályokat.
- A készüléket úgy kell elhelyezni, hogy ne lehessen elérni zuhanyzóból, kádból vagy medencéből.
- A készülék csak beltéri használatra készült, ne használja a szabadban.
- Hívjon szakembert a hálózati kábel sérülése esetén. A hiba kijavításáig ne használja a készüléket.

TARTALOMJEGYZÉK



1. ÁLTALÁNOS ÁTTEKINTÉS ÉS MŰSZAKI JELLEMZŐK 195



2. TELEPÍTÉSI UTASÍTÁSOK 200



3. MŰKÖDTETÉSI UTASÍTÁSOK 203



4. TISZTÍTÁS ÉS KARBANTARTÁS 206



5. SZÁLLÍTÁSI INFORMÁCIÓK 207



6. GYAKORLATI ÉS HASZNOS TANÁCSOK 207



7. GARANCIÁLIS KÉRDÉSEK 207

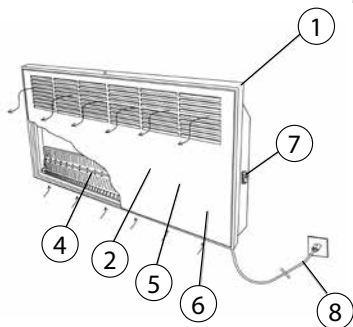


1. ÁLTALÁNOS ÁTTEKINTÉS ÉS MŰSZAKI JELLEMZŐK

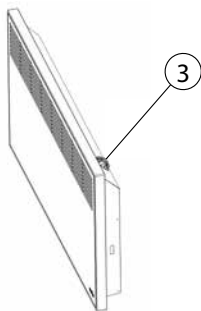
Mechanikus elektromos fűtőpanel

A Ivigo elektromos panel konvektor fűtőelemét, testét és előlapját a leggondosabb munkavégzéssel állítják elő.

Minőségi hidegen hengerelt acél. Az egységbe helyezett alumínium kompozit fűtőelemű ellenállás-fűtés melegíti a levegőt. A készülék alsó végében lévő csatornákon keresztül belépő hideg levegő, a fűtőelemen átáramolva, meleg levegőként távozik az elülső panel rácsaiból a folyamat során. Az így cirkuláltatott levegő a természetes keringés, konvekció következtében melegíti fel a helyiséget. A készülék számos előnyt nyújt, a felfűtés nagyon rövid idő alatt megy végbe, kis helyet foglal és könnyed kezelhetőséget biztosít.. A használt festék nem tartalmaz olyan kémiai anyagokat, amelyek károsak az emberi egészségre.



1. ábra: Mechanikus konvektor teljes kép



1. Készülékház
2. Elülső panel
3. Termosztát és beállító kapcsoló
4. Fűtőelemek
5. Biztonsági termosztát
6. Rollover védőkapcsoló
7. Tápkapcsoló
8. Vezeték csatlakozóval



TECHNIKAI SPECIFIKÁCIÓK

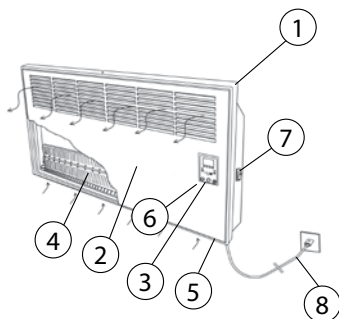
Mechanikus elektromos fűtőpanel						
Típus	EPK 4550M05	EPK 4550M07	EPK 4570M10	EPK 4570M15	EPK 4590M20	EPK 4590M25
Magasság mm	450	450	450	450	450	450
Hosszúság mm	500	500	700	700	900	900
Mélység mm	80	80	80	80	80	80
Súly kg	5.3	5.3	6.9	7.2	9	9.2
Teljesítmény W	460-550	685-820	910-1085	1370-1630	1825-2150	2280-2720
Feszültség V	220-240	220-240	220-240	220-240	220-240	220-240
Áramerősség A	2.17	3.26	4.34	6.52	8.69	10.86
Frekvencia Hz	50-60	50-60	50-60	50-60	50-60	50-60
Elektronikus szobahőmérséklet ellenőrzés	-	-	-	-	-	-
Rollover védőkapcsoló	Szabvány	Szabvány	Szabvány	Szabvány	Szabvány	Szabvány
Energiatakarékos modul (Programozható)	-	-	-	-	-	-
Be / Ki kapcsoló	Szabvány	Szabvány	Szabvány	Szabvány	Szabvány	Szabvány
Vezeték hossz m	2	2	2	2	2	2
Védelmi típus	I	I	I	I	I	I
Túlmelegedés érzékelő termosztát	Szabvány	Szabvány	Szabvány	Szabvány	Szabvány	Szabvány
Mechanikus termosztát vezérlés	Szabvány	Szabvány	Szabvány	Szabvány	Szabvány	Szabvány
Energiafogyasztási kijelző	-	-	-	-	-	-
Szobahőmérséklet kijelző	-	-	-	-	-	-
Műanyag lábak	Szabvány	Szabvány	Szabvány	Szabvány	Szabvány	Szabvány
Falra szerelés	Szabvány	Szabvány	Szabvány	Szabvány	Szabvány	Szabvány
Színválaszték	Fehér	Fehér	Fehér	Fehér	Fehér, Fa stílus	Fehér, Fa stílus



Digitális elektromos fűtőpanel

A Ivigo elektromos panel konvektor fűtőelem testét és előlapját a legjobb munkavégzéssel állítják elő

Minőségi hidegen hengerelt acél. Az egységbe helyezett alumínium konvektorokkal ellátott ellenállás-fűtés melegíti a rácsokat. A test alsó végében lévő csatornákon keresztül belépő hideg levegő meleg levegőként távozik az előlapi panel rácsaiból az áramellenőrzés során. Az így keringtetett levegő a természetes keringés miatt fűtést biztosít. A készülék számos előnyt nyújt a fűtés miatt nagyon rövid idő alatt, kis helyet és könnyedséget igényel. A használt festék nem tartalmaz olyan kémiai anyagokat, amelyek károsak az emberi egészségre.



2. ábra: Digitális konvektor teljes kép

1. Készülék ház
2. Előlapi panel
3. Vezérlőpanel
4. Fűtőelemek
5. Helyiséghőmérséklet-érzékelő
6. Túlmelegedés érzékelő + Rollover védőkapcsoló
7. Tápkapcsoló
8. Dugvillás vezeték



*For portable models

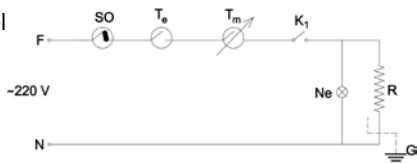


Digitális elektromos fűtőpanel

Típus	EPK 4550E05	EPK 4550E07	EPK 4570E10	EPK 4570E15	EPK 4590E20	EPK 4590E25
Magasság mm	450	450	450	450	450	450
Hosszúság mm	500	500	700	700	900	900
Mélység mm	80	80	80	80	80	80
Súly kg	5.3	5.3	6.8	7.1	8.8	9.2
Teljesítmény W	460-550	685-820	910-1085	1370-1630	1825-2150	2280-2720
Feszültség V	220-240	220-240	220-240	220-240	220-240	220-240
Áramerősség A	2.17	3.26	4.34	6.52	8.69	10.86
Frekvencia Hz	50-60	50-60	50-60	50-60	50-60	50-60
Elektronikus szobahőmérséklet ellenőrzés	Szabvány	Szabvány	Szabvány	Szabvány	Szabvány	Szabvány
Rollover védőkapcsoló	Szabvány	Szabvány	Szabvány	Szabvány	Szabvány	Szabvány
Energiatakarékos modul (Programozható)	Szabvány	Szabvány	Szabvány	Szabvány	Szabvány	Szabvány
Be / Ki kapcsoló	Szabvány	Szabvány	Szabvány	Szabvány	Szabvány	Szabvány
Vezeték hossz m	2	2	2	2	2	2
Védelmi típus	I	I	I	I	I	I
Túlmelegedés érzékelő termosztát	Szabvány	Szabvány	Szabvány	Szabvány	Szabvány	Szabvány
Mechanikus termosztát vezérlés	-	-	-	-	-	-
Energiafogyasztási kijelző	Szabvány	Szabvány	Szabvány	Szabvány	Szabvány	Szabvány
Szobahőmérséklet kijelző	Szabvány	Szabvány	Szabvány	Szabvány	Szabvány	Szabvány
Műanyag lábak	Szabvány	Szabvány	Szabvány	Szabvány	Szabvány	Szabvány
Falra szerelés	Szabvány	Szabvány	Szabvány	Szabvány	Szabvány	Szabvány
Színválaszték	Fehér	Fehér	Fehér	Fehér	Fehér, Inox, Fa stílus, Fekete Üveg	Fehér, Inox, Fa stílus, Fekete Üveg
Exkluzív zárolhatóság	Opcionális	Opcionális	Opcionális	Opcionális	Opcionális	Opcionális



3. ábra: Mechanikus panel konvektor fűtés



F: Fázis

N: Notr

SO: Borulás védő kapcsoló

Te: Biztonsági termostát

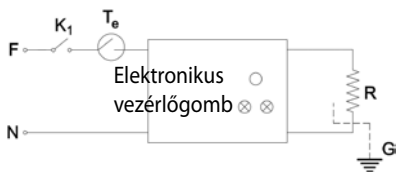
Tm: Kézi vezérlésű termostát

Ne: Neon lámpa

Ft: Ellenállás

G: Föld

K1: Be / Ki kapcsoló



Elektromos áramkör diagram

4. ábra Panel konvektor (digitális) elektromos áramkör

Alapvetően az elektromos panel konvektor fűtés típus kiválasztása az alábbiak szerint

Modell	Ajánlott fűtőteljesítmény (Watt)	Fűtendő terület (m ²)
EPK 4550	500	3 - 6
EPK 4550	750	4 - 9
EPK 4570	1000	6 - 12
EPK 4570	1500	9-17
EPK 4590	2000	12 - 24
EPK 4590	2500	14-28

(Outside temperature of 8-10 degrees) A hőigény olyan tényezőktől függ, mint a külső hőmérséklet, a helyiség hőszigetelése, fűtési szokások. A fenti táblázatban feltüntetett értékek átlagos feltételek esetén mérvadóak, ezért a fűtő teljesítményének kiszámításakor a tényezőket figyelembe kell venni.



2. TELEPÍTÉSI ÚTMUTATÓ

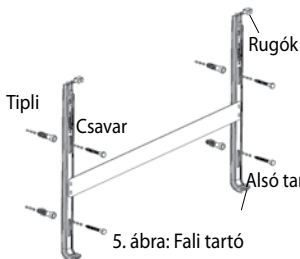
Falra szerelés

1. Nyissa ki a csomagoló dobozt, és vegye ki a készüléket a védő nejlón burkolatból. Távolítsa el a védőszalagot anélkül, hogy kárt okozna a készülékben, és húzza ki a dobozból a fűtőtestet.

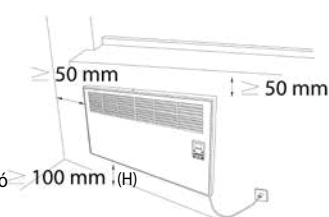
2. Ügyeljen az elhelyezésnél, hogy a csatlakozókábel könnyen csatlakoztatható legyen az elektromos csatlakozóhoz. A hely meghatározása után a szereléshez szükséges lyukakat a 7. ábrán látható módon kell fúrni. A készülék rögzítéséhez használja a fali tartószerkezetet. (5. ábra) A fali konzol sablonként használható a helymeghatározáshoz és a fúráshoz. Helyezze a tartóelemet a falra, és mérje meg a padló és az alsó rész közötti távolságot, mely 10-12 cm legyen. Jelölje meg a furatok helyét a lyukakon keresztül tollal vagy ceruzával. Gondosan ügyeljen arra, hogy a biztonsági zónák szabadon maradjanak annak érdekében, hogy a készülék hatékonyan működjön. (6. ábra)

3. A pontok megjelölése után a lyukakat egy 09 mm-es fúróval fúrja, és a lyukakba helyezzen tipliket.

4. A készülékhez mellékelt konzolt biztonságosan rögzíteni kell a falhoz.

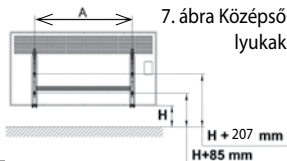


5. ábra: Fali tartó

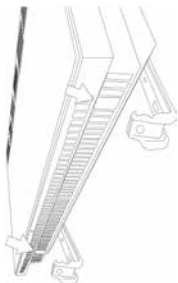


6. ábra A készülék felhelyezésekor figyelembe veendő minimális biztonsági zónák

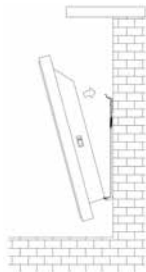
Modell	A	H (min/max)
EPK4550	280 mm (28 cm)	100/200 mm
EPK4570	400 mm (40 cm)	
EPK4590	600 mm (60 cm)	



7. ábra Középső lyukak



5. A fűtőpanel hátsó oldalának nyíl jelzése a fali rögzítőelemek műanyag részéhez kerüljön a 8. ábrán látható módon. (↓)



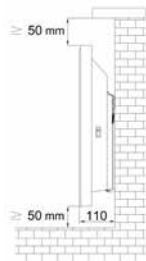
8. ábra A konvektor elhelyezése a fali tartóelemek alsó részén

6. A fali rögzítőelemek rugóelemét a készülék felső részében lévő lyukakon keresztül húzza a készülék rögzítéséhez.

9. ábra. A falra szerelhető tartó felső horogjának rögzítése a fűtőtesthez



Megjegyzés: ha valamilyen okból el szeretné távolítani a panelt a fali konzolról, akkor húzza fel a felső horgokat és hajtja előre a panelt felül.



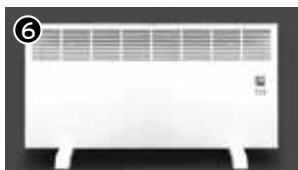
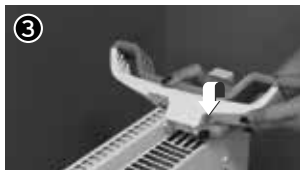
10. ábra A felső rögzítés hátulnézete

11. ábra A fűtőpanel mérete összeszerelt állapotban



A tartólábak (bizonyos modelleknél) felszerelése

- Nyissa ki a csomagot, vegye ki a fűtőberendezést és távolítsa el a nejlon burkolatot. A műanyag lábak a csomagban vannak.
- Fordítsa a fűtőtestet fejjel lefelé, és helyezze a fülre a műanyag lábat a fűtőelem alatt lévő nyílásba (1), és rögzítse a lábat a nyíl irányába (2), amint azt az A. ábra mutatja.
- A műanyag lábak a fűtőelem (5) alatt rögzíthetők a csavarokkal és, csavarhúzóval. Győződjön meg róla, hogy biztonságosan felszerelte e a tartólábakat.
- Így a készülék készen áll a használatra. (6)



ábra A



3. ÜZEMELTETÉSI UTASÍTÁSOK

Mechanikus elektromos fűtőpanel

Az egység bekapcsolása

A készüléket földelt aljzathoz csatlakoztassa. Kapcsolja a kapcsolót (Ábra. Teljes kép) BE állásba ("I").

A hőmérséklet növelése vagy csökkentése a készülék tetején lévő forgatógombbal lehetséges.

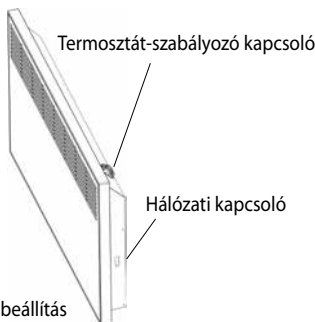
A készülék kikapcsolása

Kapcsolja ki a készüléket a tápkapcsoló megnyomásával. A fűtőtestet mindig csak ez után húzza ki.

FIGYELEM: Ha a kábel és a dugó nagyon forró, azonnal kapcsolja ki a fűtést. Ez lehet a sérült dugó vagy a rossz konnektor jele.



12. ábra: Termosztát beállító kapcsoló



13. ábra: Kézi beállítás



Digitális elektromos fűtőpanel

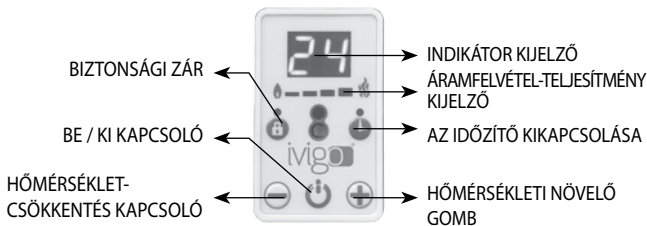


Figure 14. Electronic Control Unit

Az egység bekapcsolása

A készüléket földelt aljzathoz csatlakoztassa. Kapcsolja be a készüléket (l. Ábra) ON pozícióba (A gombot az "I" helyzetben látja). Nyomja meg rövid ideig a készülék be / ki () gombját. A készülék bekapcsol. A készülék bekapcsolásakor megjelenik a beállított szobahőmérséklet, a kijelzőn, alap esetben 23 fok.

MEGJEGYZÉS: A termékhasználati videót megtekintheti weboldalunkon a www.elektromos-futo panelek.hu címen, vagy írja be a "vigo/ivigo Heater Video" -t az internetes keresőbe.

A hőmérséklet növelése vagy csökkentése.

Beállíthatja a kívánt hőmérsékletet a kezelőfelület jobb és bal oldalán levő gombokkal. A hőmérséklet növeléséhez vagy csökkentéséhez, nyomja meg a megfelelő gombot a (+) gomb és a csökkentő (-) gomb megnyomásával, amíg a kívánt hőmérséklet megjelenik a kijelzőn. Mivel az új beállított hőmérséklet eléréséhez idő kell, ezért a tényleges szobahőmérséklet fog megjelenni, amíg azt el nem éri. A készülék növeli vagy csökkenti a teljesítményét addig, amíg a beállított hőmérsékletet el nem érte. (Lásd: Energiafogyasztási mutató).



Az időzítő program beállítása- bekapcsolásra

Az időzítő negyvennyolc (48) órára előre állítható be. A hőfok kijelző nullára áll, amíg a beállított idő le nem telik, maximum 48 óra. Például: Elhagyja a házat, és azt akarja, hogy a készülék bekapcsoljon és felfűtsön mielőtt hazaérne. Ebben az esetben dugja be a fűtőtestet, és a tápfeszültség kapcsolót (Lásd az 1. ábrát) kapcsolja be. A bekapcsolási idő beállító gombját (⏻) a be- / kikapcsoló gomb megnyomásával tudja működtetni. A gombot addig kell nyomva tartani, amíg a készülék működésének megkezdéséhez szükséges idő meg nem jelenik a képernyőn. Amikor a beállítás befejeződött, a kijelzőn megjelenik egy figyelmeztető lámpa, és a készülék jelzőfénye elkezd villogni. A készülék automatikusan elindul a beállított idő letelése után, és elkezdi a fűtést. Amennyiben vissza kívánja állítani az időzítőt, be kell nyomnia a gombot (⏻), majd újra ki.

Az időzítő program beállítása- kikapcsolásra

Az időzítő kikapcsolása funkció a készülék automatikus kikapcsolására szolgál, a beállított idő leteltét követően. Az egység időzítőjének kikapcsolása legfeljebb 8 óra lehet. A kikapcsolási időzítő beállító gombot (⏻) mindaddig nyomva kell tartani, amíg a készülék működésének leállításához szükséges idő meg nem jelenik meg a képernyőn. Amikor a beállítás befejeződött, a kijelzőn megjelenik egy figyelmeztető lámpa, és a készülék jelzőfénye elkezd villogni. Ez a jelzőfény addig világít, amíg a készülék ki nem kapcsol a beállított idő leteltét követően. Amennyiben vissza kívánja állítani az időzítőt, nyomja meg a gombot (⏻) a kikapcsoláshoz, majd újra be.

Gyermekbiztonsági zár

Ha rövid ideig (kb. 2-3 másodpercig) lenyomva tartja a biztonsági zár gombját (ⓘ) miközben a készülék működik, az "LO" szó a LOCK képernyőre ugrik. Így a vezérlőpanel gombjai nem fognak működni, ha ezt követően megnyomják. Ávezérlő gombok újbóli működéséhez, rövid időre (kb. 2-3 másodpercig) ismét be kell nyomni a biztonsági zár gombját (ⓘ), és az "UL" -short felirat megjelenése után a gombok ismét használhatóvá válnak.

A készülék kikapcsolása

Ha a Be- / kikapcsoló gombot (⏻) 3-4 másodpercig lenyomja, a készülék kikapcsol. Ezt követően kapcsolja ki a készüléket a tápkapcsoló lenyomásával is.

Megjegyzés: Az időzítő elveszítheti a beállítását egy esetleges áramkimaradás során. Ebben az esetben a készülék, az áramkimaradást követően, normál beállítással kapcsol vissza és fűt. Amennyiben vissza szeretné állítani az időzítőt, akkor le kell kapcsolnia a készülék hálózati be / ki (⏻) gombját, ismét bekapcsolni és beállítani a kívánt időzítést.



Megjegyzés: Az időzítő elveszítheti a beállítását egy esetleges áramkimaradás során. Ebben az esetben a készülék, az áramkimaradást követően, normál beállítással kapcsol vissza és fűt. Amennyiben vissza szeretné állítani az időzítőt, akkor le kell kapcsolnia a készülék hálózati kapcsolóját, ismét bekapcsolni és beállítani a kívánt időzítést.

Exkluzív zárhatóság (opcionális)



A fűtőkészülék párosítható az exkluzív zárhatósággal és lezárható a hőmérséklet állításának lehetősége. Hasznos funkció ez például nyilvános helyeken, vagy ha nem szeretné, hogy valaki elállítsa a beállított hőmérsékletet.

1. Letilthatja vagy engedélyezheti a hőmérséklet beállító gombokat az Ön igénye szerint.
2. Annak ellenére, hogy a felhasználók módosítják, az energiafogyasztást és a környezeti hőmérsékletet Ön megváltoztathatja.
3. A távirányító több készülékkel is párosítható.



4. TISZTÍTÁS ÉS KARBANTARTÁS

A IVIGO fűtőkészülékeket hosszú évekig karbantartás mentesen üzemelnek. Soha ne használjon oldószert, karcoló folyadékokat vagy por állagú tisztítószeret a tisztításhoz. Tisztítsa puha és nedves ruhával. Ha a készüléken hiba lép fel, forduljon Forgalmazójához.

Megjegyzés: Tisztítás előtt mindig húzza ki a készüléket a hálózati aljzatról.



5. SZÁLLÍTÁSI INFORMÁCIÓK

1. A készüléket védeni kell a sérülésektől (ütődés, leejtés stb.).
2. A készüléket nedvességtől mentes helyen tárolja. Függetlenül szállítsa, és ne tegyen 4 darabnál többet egymásra.
3. A szállítás során a csomagoláson feltüntetett figyelmeztetéseknek megfelelően járjon el
4. Ha nem rendelkezik az eredeti csomagolással, akkor óvni kell a készülék külső felületét minden behatástól.



6. GYAKORLATI ÉS HASZNOS INFORMÁCIÓK

1. A Világ Egészségügyi Szervezete a következő minimum beltéri hőmérsékleteket ajánlja. Legalább 18°C, vagy legalább 20°C-on a sebezhetőbb csoportok esetében, például a gyermekek, az idősek és a betegek, legalább 16°C-on a hálószobában éjszaka alatt.
2. Hagyjon szabad helyet a fűtés körül, a hatékonyabb működés érdekében.
3. Ha 4 óránál többet nem tartózkodik a helyiségben, akkor javasolt a hőmérsékletet csökkenteni.



7. GARANCIA-JÓTÁLLÁS

1. A garanciaidőszak a vásárlást követően kezdődik, és 3 év.
2. A készülékre teljeskörű jótállás vonatkozik, beleértve az összes részét.
3. A használati útmutatóban meghatározott módokon kívüli használatból eredő károokra nem vonatkozik a jótállás.

Ezt a garanciát a MASTAŞ MAKİNA KALIP SANAYİ VE TİCARET A.Ş. és magyarországi disztribútora biztosítja Önnek. Nem terjed ki a termék szokásos használatán kívül bekövetkezett meghibásodásokra, és a következő esetekre:

1. A nyilvántartási címke és a Jótállási Jegy megváltoztatása.
2. A felhasználás során felmerülő károokra és meghibásodásokra, amelyeket a jelen útmutatóban eltérő felhasználás és használat eredményez.



3. A jogosulatlan személyek által végzett karbantartás és javítás miatti károk és bontások.

4. A termék szállítása során fellépő károk és meghibásodások, mint például szállítás, rakodás, kirakodás, tárolás, külső fizikai (ütközés, leejtés, karcolás) vagy kémiai okok miatt.

5. Feszültségnövekedés vagy -csökkenés, hibás vagy illegális elektromos telepítés vagy eltérő feszültség miatti károsodások és meghibásodások, mint amikre a készülék tervezve lett.

6. A tűz és a villám okozta károk és sérülések. Az eladó, ahol a készüléket vásárolták, felelős a garancia-jótállás igazolásáért és a vásárlónak történő Jótállási Jegy kiállításáért.

A garancia csak a tanúsítvány hátoldalán feltüntetett időre és a termék normál használata melletti meghibásodására érvényes. A Jótállási Jegy érvénytelen, annak bármely tartalmának meghamisítása esetén.

MIELŐTT A SZERVÍZT HÍVNÁ:

1. Ellenőrizze, hogy a készüléket a konnektorba csatlakoztatta-e.
2. Ellenőrizze, hogy a kábel megsérült-e vagy sérült-e.
3. Ellenőrizze, hogy a készülék kap-e áramot, illetve, hogy a konnektorba van-e másik berendezés csatlakoztatva.
4. Ellenőrizze, hogy a hálózati kapcsoló fel van-e kapcsolva. (Lásd az 1. ábrát)
5. Amennyiben a készülék nem kapcsol be, miközben 2-3 másodpercig nyomva tartja a gombot, bár a fenti feltételek teljesülnek, kérjük, hívja fel az ügyfélszolgálatot, mielőtt bármilyen alkalmazást végrehajtana a fűtőtesten.

A KÉSZÜLÉK KÁBELÉNEK SÉRÜLÉSE ESETÉN, ANNAK CSERÉJÉT CSAK SZAKKÉPESÍTÉSSEL RENDELKEZŐ SZEMÉLY VÉGEZHETI.

Company-Gyártó

MASTAŞ Makina Kalıp Sanayi ve Ticaret A.Ş.

Nilüfer Bulvarı No: 3 NOSAB, Bursa / Türkiye

od roku
1976

ELEKTRICKÉ KONVEKTORY

ivigo®
ivigo.com

Modely:

Manuálny

Digitálny

EPK4550M05 EPK4550E05

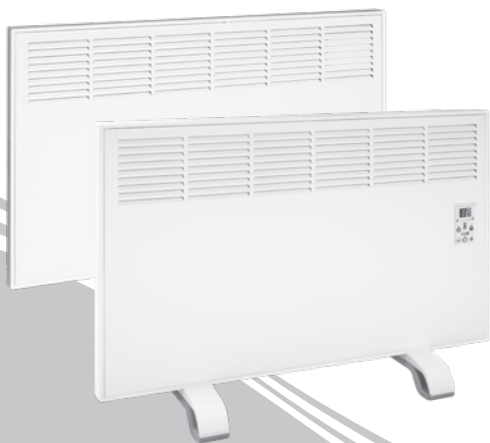
EPK4550M07 EPK4550E07

EPK4570M10 EPK4570E10

EPK4570M15 EPK4570E15

EPK4590M20 EPK4590E20

EPK4590M25 EPK4590E25



ivigo®

SK UŽIVATEĽSKÝ MANUÁL



ENVIRONMENTÁLNA POLITIKA

Týmto sa zaväzujeme, že budeme:

- Spĺňať kritériá platných právnych predpisov
- Zabezpečovať neustále zlepšovanie environmentálnych vlastností
- Znižovať množstvo odpadov pri zdroji, podporovať ich opätovné použitie, recykláciu a vždy keď to bude možné, zneškodňovať nevyužité odpady najvhodnejšími metódami
- Zabezpečovať efektívne využívanie energie, surovín a prírodných zdrojov
- Podporovať našich dodávateľov a subdodávateľov v ich snahe zlepšovať environmentálnu politiku
- Zabezpečovať personálu, ich rodinám a spoločnosti školenia o environmentalistike

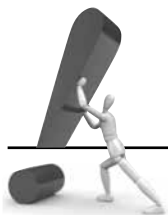
Vyrobené v súlade s normou: EN 60335-2-30: 2011 A11: 2012

Vážený zákazník,



v súvislosti s dosiahnutím všetkých služieb spojených s produktom, dodržujte nasledujúce pokyny:

1. Pri nákupe výrobku si nechajte potvrdiť záručný list pečiatkou predajcu.
2. Ak ste výrobok získali prostredníctvom propagácie, musíte mať potvrdenie o záruke našim najbližším autorizovaným predajcom.
3. Žiadame Vás, aby ste si pozorne prečítali všetky pokyny v tejto príručke pred použitím tohto prístroja a uchovali ju ako referenčný zdroj na to, aby ste užívali tento výrobok čo najefektívnejším spôsobom.
4. V prípade potreby využitia služieb týkajúcich sa vášho produktu sa obráťte na zákaznícke stredisko.
5. Ak prístroj nefunguje pri prvom štarte alebo je mimo prevádzky, obráťte sa so žiadosťou o pomoc na poradenskú linku distribútora.
6. Produkt má životnosť 10 rokov, ak sa používa v súlade so špecifikáciami.



BEZPEČNOSTNÉ INŠTRUKCIE

- Elektrické panelové konvektory sú nastavené na napätie 220-240 V. Preto ich zapájajte do zásuviek s dostatočným výkonom.
- Elektrický konvektor zapájajte iba do uzemnenej zásuvky. Naša spoločnosť nebude zodpovedná za škody spôsobené zapojením v zásuvkách bez uzemnenia.
- Ohrievač musí byť počas prevádzky vždy vo vzpriamenej polohe. Pred prvým spustením si pozorne prečítajte montážne inštrukcie.
- Po rozbalení si svoj ohrievač (hlavne modely z čierneho skla) skontrolujte. V prípade poruchy alebo poškodenia zavolajte na poradenskú linku distribútora. Nikdy nenamontujte alebo nepoužívajte poškodený ohrievač. Obráťte sa na predajcu so záručným listom, faktúrou alebo pokladničným blokom.
- Ak používate súpravu koliesok, ohrievač by mal byť umiestnený na rovnom povrchu.
- Pokiaľ konvektor nebudete používať dlhšiu dobu odpojte ho zo zásuvky el. siete. Rovnako učinite aj pred jeho čistením.
- Kábel umiestnite tak, aby Vám nezavadzal a predišli ste potknutiu a pádu. Počas prepravy, montáže a používania, chráňte svoj ohrievač pred nárazmi.
- Konvektor nepoužívajte na akýkoľvek iný ako jeho pôvodný účel. Neprekrývajte ho látkou.
- Nepoužívajte na miestach, kde sa používajú alebo skladujú benzín, farby či iné horľavé kvapaliny.
- Neponárajte do kvapaliny a nedovoľte kvapaline dostať sa do vnútra spotrebiča, pretože by to mohlo spôsobiť nebezpečenstvo úrazu elektrickým prúdom.
- Napájací kábel vášho ohrievača chráňte pred potenciálnymi možnosťami napnutia. Neodpájajte ho zo zásuvky ťahaním za kábel.



- Spotřebič nepoužívajte s mokrými rukami a vždy sa uistite, že sú vaše ruky suché predtým, ako začnete používať akýkoľvek spínač na zariadení alebo sa dotýkať zástrčky.
- Tento spotřebič nie je určený na použitie osobami (vrátane detí) so zníženými fyzickými, zmyslovými alebo duševnými schopnosťami alebo nedostatkom skúseností a vedomostí, pokiaľ nie sú pod dohľadom alebo oboznámení s inštrukciami o používaní spotřebiča osobou zodpovednou za ich bezpečnosť.
- Pri používaní predlžovacích káblov alebo časovačov preverte ich doporučené istenie pred zapojením do elektrickej siete.
- Nevkladajte ani neumožnite, aby cudzie predmety alebo kovové časti vstupovali do otvoru na únik tepla, pretože by mohlo dôjsť k úrazu elektrickým prúdom alebo požiaru.
- Spotřebiče neumiestňujte do blízkosti záclon alebo iných horľavých materiálov. Horľavé materiály uchovávajte minimálne 1,0 m od ohrievača.
- Zariadenie je určené iba na vnútorné použitie, nepoužívajte ho vonku ani na mokrych povrchoch.
- Ohrievač nikdy nenamontujte priamo pod zásuvku.
- Kábel zo spotřebiča neumiestňujte pod rohože ani koberce.
- Aby ste predišli vyhodeniu ističa, nepripájajte iný spotřebič do rovnakej elektrickej zásuvky.
- Tento spotřebič sa pri používaní zohreje. Aby ste predišli popáleninám, nedotýkajte sa ho holou pokožkou. Pred prenášaním ho vždy vypnite a nechajte vychladnúť.
- Počas používania prístroja dodržiavajte pravidlá požiarnej bezpečnosti, ktoré sú stanovené platnými právnymi predpismi.
- Ohrievač nepoužívajte v dosahu sprchy, vane alebo bazéna.
- Nezakrývajte prúdenie vzduchu do vstupných alebo výstupných mriežok konvektora.
- V prípade poruchy alebo keď musíte vymeniť napájací kábel vášho konvektora, zavolajte najbližšiemu autorizovanému predajcovi. Nepoužívajte ohrievač.

OBSAH



1. VŠEOBECNY PREHĽAD A TECHNICKÉ VLASTNOSTI 215



2. NÁVOD NA MONTÁŽ 219



3. NÁVOD NA MONTÁŽ 222



4. ČISTENIE A ÚDRŽBA 225



5. INFORMÁCIE O PREPRAVE 226



6. PRAKTICKÉ A UŽITOCNÉ INFORMÁCIE 226

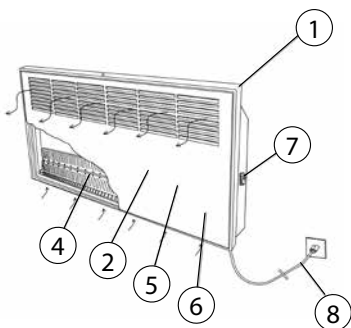


7. ZÁRUČNÉ PODMIENKY 226

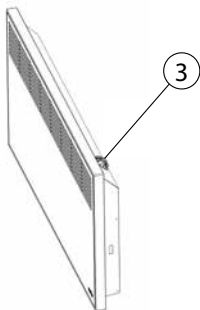
Spoločnosť Ivigo je známa ako výrobca zdravotne nezávadných, komfortných, trvanlivých a energeticky efektívnych vykurovacích systémov a stala sa priekopníckou spoločnosťou v tejto oblasti. Výskumné a vývojové činnosti pre vykurovacie systémy s cieľom splniť všetky typy požiadaviek zákazníkov v našej továrni, stále napredujú.



1. VŠEOBECNÝ PREHL'AD A TECHNICKÉ VLASTNOSTI



Obrázok 1. Konvektor s manuálnym ovládaním



Manuálny konvektor

Telo a predný panel elektrického konvektora boli vyrobené použitím vysoko kvalitnej ocele valcovanej za studena. Prístroj funguje na báze nepriameho odporového ohrevu s hliníkovými konvektormi umiestnenými v jednotke. Studený vzduch vstupujúci cez otvory na spodnom plášti telesa vychádza ako teplý vzduch cez otvory na prednom paneli po jeho prechode cez výhrevné špirály konvektorov. Vzduch prúdiaci týmto spôsobom predstavuje vykurovanie účinkom prirodzenej cirkulácie.

Váš spotrebič so sebou prináša množstvo výhod vďaka vykurovaniu vo veľmi krátkom čase po zapnutí, kompaktnosti a ľahkosti.

Použitie farbivo neobsahuje žiadne chemické materiály, ktoré sú zdraviu škodlivé.

1. Telo konvektora
2. Predný panel
3. Termostat a ovládanie výkonu
4. Ohrevné špirály
5. Bezpečnostný termostat
6. Čidlo ochrany proti prevrhnutiu
7. Hlavný vypínač
8. Napájací kábel



Manuálny konvektor

Typ	EPK 4550M05	EPK 4550M07	EPK 4570M10	EPK 4570M15	EPK 4590M20	EPK 4590M25
Viška mm	450	450	450	450	450	450
Šírka mm	500	500	700	700	900	900
Hrúbka mm	80	80	80	80	80	80
Hmotnosť kg	5.3	5.3	6.9	7.2	9	9.2
Výkon W	460-550	685-820	910-1085	1370-1630	1825-2150	2280-2720
Napätie V	220-240	220-240	220-240	220-240	220-240	220-240
Príkion A	2.17	3.26	4.34	6.52	8.69	10.86
Frekvencia Hz	50-60	50-60	50-60	50-60	50-60	50-60
Elektronické ovládanie teploty	-	-	-	-	-	-
Úsporný režim (Programovateľný)	-	-	-	-	-	-
On/Off Vypínač	Štandardná	Štandardná	Štandardná	Štandardná	Štandardná	Štandardná
Dĺžka napájacieho kábla m	2	2	2	2	2	2
Typ ochrany	I	I	I	I	I	I
Ochrana proti prehriatiu	Štandardná	Štandardná	Štandardná	Štandardná	Štandardná	Štandardná
Mechanické ovládanie teploty	Štandardná	Štandardná	Štandardná	Štandardná	Štandardná	Štandardná
Čidlo ochrany proti prevrhnutiu	Štandardná	Štandardná	Štandardná	Štandardná	Štandardná	Štandardná
Zobrazenie spotreby energie	-	-	-	-	-	-
Zobrazenie teploty miestnosti	-	-	-	-	-	-
Plastic Legs	Štandardná	Štandardná	Štandardná	Štandardná	Štandardná	Štandardná
Montáž na stenu	Štandardná	Štandardná	Štandardná	Štandardná	Štandardná	Štandardná
Výber farieb	Biela	Biela	Biela	Biela	Biela, Drevo	Biela, Drevo

F: Fáza

N: Nul

SO: Ochrana voči prevrhnutiu

Te: Ochrana proti prehriatiu

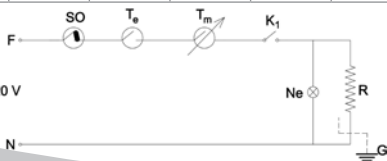
Tm: Manuálne ovládanie teploty - 220 V

Ne: Neónová lampička

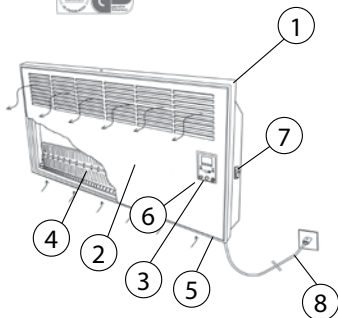
Ft: Vyhrevná špirála

G: Uzemnenie

K1: On/Off vypínač



Šchéma elektrického obvodu konvektora s manuálnym ovládaním



Obr. 2 Konvektor s digitálnym ovládaním

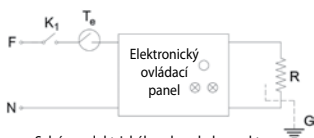


Schéma elektrického obvodu konvektora s digitálnym ovládaním

Digitálny konvektor

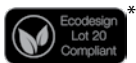
Telo a predný panel elektrického konvektora boli vyrobené použitím vysoko kvalitnej ocele valcovanej za studena. Prístroj funguje na báze nepriameho odporového ohrevu s hliníkovými konvektormi umiestnenými v jednotke. Studený vzduch vstupujúci cez otvory na spodnom plášti telesa vychádza ako teplý vzduch cez otvory na prednom paneli po jeho prechode cez výhrevné špirály konvektorov. Vzduch prúdiaci týmto spôsobom predstavuje vykurovanie účinkom prirodzenej cirkulácie.

Váš spotrebič so sebou prináša množstvo výhod vďaka vykurovaniu vo veľmi krátkom čase po zapnutí, kompaktnosti a ľahkosti.

V noci sa automaticky zníži jas digitálneho displeja.

Použitie farbivo neobsahuje žiadne chemické materiály, ktoré sú zdraviu škodlivé.

1. Telo konvektora
2. Predný panel
3. Ovládací panel
4. Ohrevné špirály
5. Senzor izbovej teploty
6. Ochrana proti prehriatiu
Čidlo ochrany proti prevrhnutiu
7. Vypínač
8. Napájací kábel



*For portable models



TECHNICKÉ VLASTNOSTI

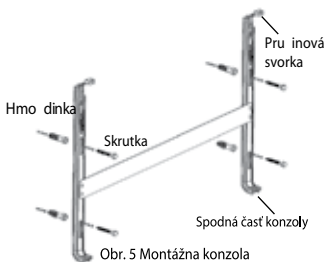
Digitálny konvektor						
Typ	EPK 4550M05	EPK 4550E07	EPK 4570E10	EPK 4570E15	EPK 4590E20	EPK 4590E25
Viška mm	450	450	450	450	450	450
Šírka mm	500	500	700	700	900	900
Hrúbka mm	80	80	80	80	80	80
Hmotnosť kg	5.3	5.3	6.8	7.1	8.8	9.2
Výkon W	460-550	685-820	910-1085	1370-1630	1825-2150	2280-2720
Napätie V	220-240	220-240	220-240	220-240	220-240	220-240
Príkon A	2.17	3.26	4.34	6.52	8.69	10.86
Frekvencia Hz	50-60	50-60	50-60	50-60	50-60	50-60
Elektronické ovládanie teploty	Štandardná	Štandardná	Štandardná	Štandardná	Štandardná	Štandardná
Úsporný režim (Programovateľný)	Štandardná	Štandardná	Štandardná	Štandardná	Štandardná	Štandardná
On/Off Vypínač	Štandardná	Štandardná	Štandardná	Štandardná	Štandardná	Štandardná
Dĺžka napájacieho kábla m	2	2	2	2	2	2
Typ ochrany	I	I	I	I	I	I
Ochrana proti prehriatiu	Štandardná	Štandardná	Štandardná	Štandardná	Štandardná	Štandardná
Mechanické ovládanie teploty	-	-	-	-	-	-
Čidlo ochrany proti prevrhnutiu	Štandardná	Štandardná	Štandardná	Štandardná	Štandardná	Štandardná
Zobrazenie spotreby energie	Štandardná	Štandardná	Štandardná	Štandardná	Štandardná	Štandardná
Zobrazenie teploty miestnosti	Štandardná	Štandardná	Štandardná	Štandardná	Štandardná	Štandardná
Plastic Legs	Štandardná	Štandardná	Štandardná	Štandardná	Štandardná	Štandardná
Montáž na stenu	Štandardná	Štandardná	Štandardná	Štandardná	Štandardná	Štandardná
Výber farieb	Biela	Biela	Biela	Biela	Biela, Inox, Drevo, Čierne sklo, Black Matte	Biela, Inox, Drevo, Čierne sklo, Black Matte
Exkluzívny zámok klávesnice	Voliteľné	Voliteľné	Voliteľné	Voliteľné	Voliteľné	Voliteľné



2. NÁVOD NA MONTÁŽ

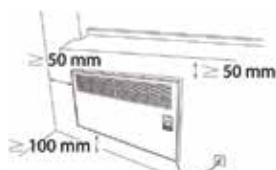
Montáž na stenu

- Otvorte balenie a vyberte konvektor zakrytý ochranným nylonovým obalom. Odstráňte ochrannú fóliu mimo krabice, tak aby ste nepoškodili spotrebič a uvoľnite popruhy pripevnené na jednotke potiahnutím pružín.
- Premerajte si vzdialenosť od elektrickej zásuvky, aby napájací kábel bolo možné zapojiť. Po určení miesta montáže, musia byť otvory na stene vyvrtané podľa spôsobu znázorneného na obrázku 7. Na upevnenie spotrebiča môžete použiť konzolu na stenu. (Obrázok 5) Montážna konzola môže byť použitá ako šablóna pre polohovanie a vŕtanie dier. Môžete ju umiestniť na stenu a odmerať priestor medzi podlahou a spodnou časťou konzoly, ktorý by mal mať viac ako 100 mm. Označte otvory pre skrutky cez otvory na konzole. Dbajte na dodržanie bezpečnostných zón, aby zariadenie fungovalo efektívne. (Obrázok 6.)
- Po vyznačení bodov pre otvory, vyvrtajte diery 9 mm vrtákom a vložte do nich hmoždinky, ktoré nájdete v balení.
- Dbajte na to, aby ste montážnu konzolu pevne priskrutkovali k stene.

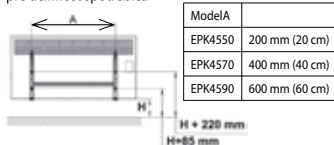


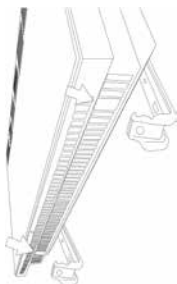
Obr. 5 Montážna konzola

Obr. 7 Umiestnenie otvorov



Obr. 6 Minimálne bezpečnostné zóny potrebné pre účinnosť spotrebiča

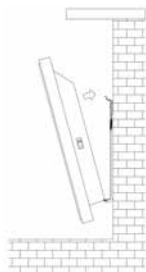




Obr. 8 Uchytenie spodnej časti konvektora

5. Keď máte konzolu pripevnenú na stene, najprv umiestnite konvektor dolnou stranou na háky do otvorov ako znázorňujú šípky (Obr. 8)

6. Hornú časť zafixujete pomocou pružinových svoriek na konzole. Vložte ich cez otvory v hornej časti konvektora, aby sa jednotka mohla upevniť.

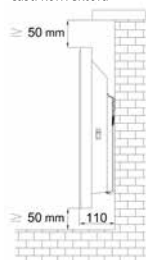


Obr. 9 Uchytenie hornej časti konvektora

Poznámka: Ak chcete prúžkový konvektor neskôr odmontovať, mali by ste vytiahnuť horné háčiky a ohnúť telo ohrievača dopredu.



Obr. 10 Pohľad zo zadu



Obr. 11 Bezpečnostné rozmery po montáži

Základná tabuľka výberu elektrického konvektora

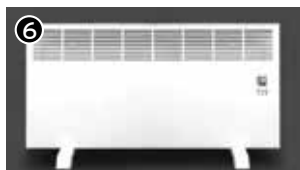
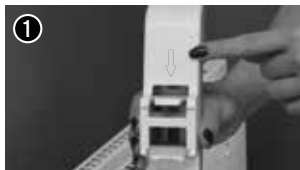
Model	Výkon ohrievača	Veľkosť miestnosti (m ²)
EPK 4550	500	3 - 6
EPK 4550	750	4 - 9
EPK 4570	1000	6 - 12
EPK 4570	1500	9-17
EPK 4590	2000	12 - 24
EPK 4590	2500	14-28

Potreba tepla závisí od faktorov ako je vonkajšia teplota, tepelná izolácia miestnosti, otváranie a zatváranie dverí a i. Údaje uvedené v tabuľke sú pre priemerné podmienky (Hodnoty pri vonkajšej teplote 8 - 10°C), preto by sa tieto faktory mali brať do úvahy pri výpočte výkonu ohrievača.



Montáž stojanu

- Otvorte balenie a vyberte konvektor zakrytý ochranným nylonovým obalom. Plastový stojan je vo vnútri balenia.
- Ak chcete konvektor používať ako voľne stojaci, otočte ho hore dnom a vložte jazýček na plastovú nohu do otvoru (1) pod ohrievačom a upevnite nohu jej otočením v smere šípky (2) tak, ako je zobrazené na obrázku A.
- Plastové nohy možno upevniť (3) pomocou skrutkovača s priloženými skrutkami a podložkami.
- Otočte ohrievač späť do pôvodnej polohy a pripravte ho na použitie.
- Stojan môže byť použitý pre digitálne i manuálne modely.



Obrázok A



3. NÁVOD NA OBSLUHU

Konvektor s manuálnym ovládaním

Zapnutie zariadenia

Aby ste mohli spotrebič spustiť, pripojte zástrčku do uzemnenej zásuvky el. siete. Prepnete hlavný vypínač napájania (Obr. 13) do polohy ON.

Zvyšovanie alebo znižovanie teploty

Teplotu nastavíte otáčaním kolieska na hornej strane ohrievača.

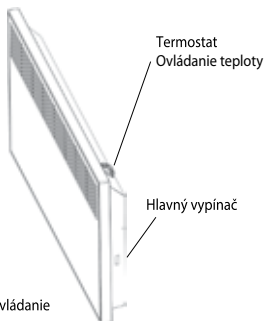
Vypnutie spotrebiča

Spotrebič vypnete stlačením tlačidla napájania do polohy OFF. Môžete tak vykonať tiež odpojením kábla z el. zásuvky.

UPOZORNENIE: Ak je kábel a zástrčka veľmi horúca, ohrievač ihneď vypnite . Môže to byť znakom poškodenej zástrčky.



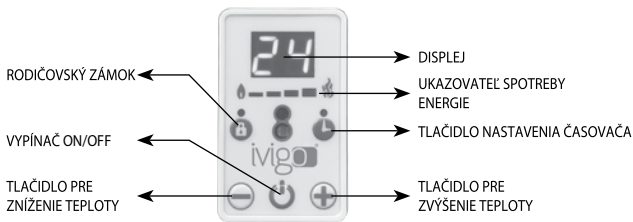
Obr. 12 Termostat - ovládanie teploty



Obr. 13 Manuálne ovládanie




Konvektor s digitálnym ovládaním






Obr. 14 Elektronická riadiaca jednotka

Zapnutie zariadenia

Aby ste mohli spotrebič spustiť pripojte zástrčku do uzemnenej zásuvky el. siete. Prepnete hlavný vypínač napájania (Obr. 13) do polohy ON. Následne krátko stlačte tlačidlo () (Obr. 14) na riadiacej jednotke. Zariadenie sa zapne. Po zapnutí uvidíte na displeji teplotu v miestnosti.

POZN: Na www.ivigo.com si môžete pozrieť video návod prípadne vyhľadajte v internetovom vyhľadávачi "vigo/ivigo Heater Video"

Zvyšovanie alebo znížovanie teploty

Teplotu môžete nastaviť tlačidlami po pravej a ľavej strane spínača zapnutia / vypnutia (). Vždy stlačajte príslušné tlačidlo, pre zvýšenie teploty () a pre zníženie teploty () až pokiaľ sa na displeji nezobrazí požadovaná teplota. Keďže nastavená teplota sa prejaví až po určitej dobe, displej zatiaľ bude ukazovať aktuálnu izbovú teplotu. Jednotka automaticky zvýši alebo zníži výkon a do dosiahnutia nastavenej teploty. (Pozri - Ukazovateľ spotreby energie).



Nastavenie časovača - Časovač zapnutia

Časovač zapnutia je možné nastaviť na dobu max. 48 hodín. Pri prekročení tejto hodnoty sa na displeji zobrazí opäť nula. Napr. Odchádzate z domu a chcete aby zariadenie bolo v prevádzke skôr ako sa vrátite. V tom prípade musí byť váš konvektor v elektrickej sieti, hlavný vypínač (Obr. 1) musí byť zapnutý a tlačidlo (⏻) musí byť vypnuté. Stlačte tlačidlo časovača (⌚) bez predchádzajúceho stlačenia (⏻). Musíte ho držať stlačené, kým sa na displeji nezobrazí požadovaná hodina začiatku prevádzky spotrebiča. Po dokončení nastavenia sa na indikačnom displeji rozsvieti kontrolka a svieti, kým sa spotrebič nespustí. J ednotka sa automaticky spustí v nastavenom čase a začne ohrievať. Ak chcete vynulovať časovač, tlačidlo Zapnúť / Vypnúť (⏻).

Časovač vypnutia

Časovač vypnutia je funkcia, ktorá automaticky vypne spotrebič, ktorý je v prevádzke. Časovač vypnutia zariadenia je max. 8 hodín. Musíte stlačiť tlačidlo nastavenia časovača (⌚) ukým sa na obrazovke nezobrazí požadovaná doba na zastavenie činnosti zariadenia. Po dokončení nastavenia sa na indikačnom displeji rozsvieti kontrolka. Toto kontrolné svetlo svieti, kým prístroj nie je vypnutý, a ten sa automaticky vypne v nastavenom čase (hodinách), ktorý je na displeji. Ak chcete vynulovať časovač, musíte stlačiť tlačidlo (⏻) do polohy OFF a potom znova ON.

Rodičovský zámok

Ak stlačíte počas doby, kedy je zariadenie v prevádzke, krátko (približne 2 - 3 sekundy) tlačidlo zámok (🔒) na displeji sa zobrazí slovo "LO" - skratka pre LOCK. Tlačidlá na ovládacom paneli nebudú fungovať, ak sa po vykonaní tohto nastavenia stlačia. Ak chcete znova používať tlačidlá na ovládacom paneli, musíte znova stlačiť bezpečnostné tlačidlo zamknutia (🔒) na krátku dobu (asi 2-3 sekundy) a na obrazovke sa objaví slovo "UL" - skratka pre UNLOCK. Po vykonaní tohto kroku budú tlačidlá opäť fungovať.



Vypnutie spotrebiča

Ak podržíte 3 - 4 sekundy stlačené tlačidlo Zapnúť / Vypnúť, spotrebič sa vypne. Okrem toho môžete spotrebič vypnúť stlačením hlavného vypínača.

Poznámka: Prístroj udrží program časovača zapnutia/vypnutia v pamäti počas výpadku napätia. Po obnovení energie sa program spustí a bude pokračovať ako predtým. Ak chcete vynulovať časovač, tlačidlo Zapnúť / Vypnúť (⏻).

Exkluzívny zámok klávesnice (voliteľné)



Váš ohrievač je spárovaný s externým kľúčom, ktorý umožňuje zamknúť nastavenie teploty. Na verejných miestach s prístupom pre viacerých používateľov je kontrola teploty v miestnosti a spotreba energie vo vašich rukách.

1. Zablokuje alebo povoľuje tlačidlá na nastavenie teploty.
2. Kľúč môže byť spárovaný s viacerými jednotkami.



4. ČISTENIE A ÚDRŽBA

Konvektory IVIGOboli vyrobené tak, aby poskytovali slu by po mnoho rokov bez pravidelnej údržby. Nikdy nepoužívajte na čistenie rozpúšťadlá, agresívne kvapaliny ani práškové čistiace prostriedky. Čistite iba mäkkou a vlhkou handričkou. Ak zistíte poruchu vo vašom spotrebiči, obráťte sa na svojho predajcu.

Poznámka: Pred čistením vždy odpojte elektrický konvektor z elektrickej zásuvky.



5. INFORMÁCIE O PREPRAVE

1. Zariadenie musí byť chránené pred nárazmi.
2. Spotrebič uchovávajte na mieste bez vlhkosti. Krabice ukladajte vo vzpriamenej polohe a maximálne 4 kusy na seba.
3. Počas prepravy konajte v súlade s varovaniami vytlačenými na vonkajšom obale.
4. Ak nemáte originálny obal, mali by sa vykonať opatrenia, aby sa zabránilo nárazom na vonkajšom povrchu konvektora a nedošlo k prípadnému poškodeniu.



6. PRAKTICKÉ A UŽITOCNÉ INFORMÁCIE

1. Svetová zdravotnícka organizácia odporúča nasledujúce minimálne vnútorné teploty. Minimálne 18 ° C pre dospelých alebo minimálne 20° C pre zraniteľnejšie skupiny, ako sú deti, starší ľudia a chorí. Minimálne 16° C vo vašej spálni cez noc.
2. Okolo ohrievača nechajte otvorený priestor, aby ste dosiahli efektívnejšiu prevádzku a lepšie šírenie tepla.
3. Ak nikto nebude doma dlhšie ako 4 hodiny, odporúčame znížiť teplotu.



7. ZÁRUČNÉ PODMIENKY

1. Záručná lehota je 3 roky a začína plynúť dňom dodania jednotky.
2. Záručné krytie našej spoločnosti zahŕňa jednotku vrátane všetkých jej častí.
3. Poruchy spôsobené iným spôsobom používania, ako je uvedené v návode na použitie jednotky, nie sú kryté zárukou. Táto záruka poskytnutá spoločnosťou MASTAŞ MAKİNA KALIP SANAYİ VE TİCARET, A.Ş., nezahŕňa iné poruchy ako spôsobené bežným používaním výrobku. Tieto nasledujúce prípady nie sú zahrnuté v záruke:
 1. Nezrovnalosti alebo cudzie úpravy na pokladničnom bloku či záručnom liste.
 2. Poškodenie a poruchy na spotrebiči spôsobené používaním na akýkoľvek iný účel, ako je jeho primárne použitie uvedené v užívateľskom manuáli výrobku.



3. Poškodenie a poruchy spôsobené svojpomocnou opravou či opravou neoprávnenými osobami.
4. Škody a poruchy súvisiace s manipulovaním prepravcu počas dodania výrobku. Doprava, nakladanie, vykládka, skladovanie, vonkajšie fyzické (náraz, kolízie, škrabance) alebo chemické poškodenia.
5. Poškodenia a poruchy spôsobené zvýšeným alebo klesajúcim napätím, nedostatočnými alebo nezákonnými elektrickými inštaláciami alebo používaním v rôznych napätiach, ktoré nie sú uvedené na štítku spotrebiča.
6. Poškodenie a poruchy spôsobené požiarom a úderom blesku.

Predajca, o d ktorého je spotrebič zakúpený, je zodpovedný za potvrdenie záručného listu a jeho vystavenie zákazníkovi. Záruka je platná len po dobu uvedenú na zadnej strane tohto certifikátu a pre poruchy produktu. Certifikát záruky bude neplatný v prípade akýchkoľvek nejasností a zásahov zo strany kupujúceho a ak je pôvodné sériové číslo na výrobku odstránené alebo zmenené.

Čo skontrolovať pred kontaktovaním predajcu:

1. Najskôr skontrolujte, či je spotrebič zapojený do elektrickej zásuvky.
2. Skontrolujte, či nie je kábel poškodený alebo pretrhnutý, predtým ako je zapojený do elektrickej zásuvky.
3. Skontrolujte či je vo vašej zásuvke napätie, zapojením iného spotrebiča.
4. Skontrolujte, či je hlavný vypínač ohrievača zapnutý. (Pozri obrázok 1)
5. Ak zariadenie nepracuje, keď podržíte tlačidlo zapnutia 2 - 3 sekundy a sú splnené všetky podmienky uvedené vyššie, obráťte sa na predajcu pred vykonaním akéhokoľvek ďalšieho zásahu na prístroji.

Výrobca: MASTAŞ Makina Kalıp Sanayi ve Ticaret A.Ş. Nilüfer Bulvarı
No: 3 NOSAB, Bursa / Türkiye



Distribútor pre SR:



Kutlíkova 17
Budova TECHNOPOL
852 50 Bratislava
Telefón: +421 917 911 845
E-mail: info@dobraklima.sk

Desde
1976

CONVECTOR

DO PAINEL ELÉTRICO

ivigo®
ivigo.com

Modelos:

Manual

Digital

EPK4550M05 EPK4550E05

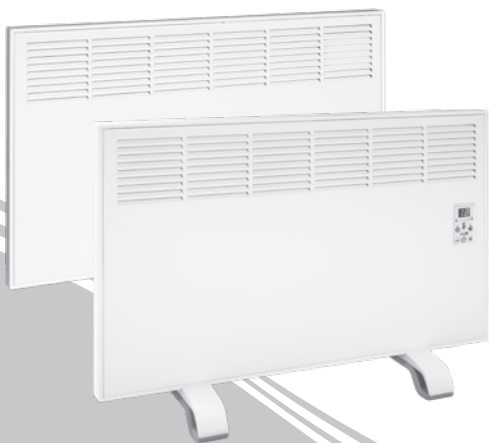
EPK4550M07 EPK4550E07

EPK4570M10 EPK4570E10

EPK4570M15 EPK4570E15

EPK4590M20 EPK4590E20

EPK4590M25 EPK4590E25



ivigo®

PT MANUAL DE MONTAGEM E USO

POLITICA AMBIENTAL



Pelo IVIGO:

- Cumpriremos os regulamentos legais,
- Melhorar continuamente o desempenho ambiental,
- Minimizar os resíduos na fonte, reutilizar e reciclar o máximo possível, eliminar os resíduos não utilizados por métodos apropriados,
- Usar eficiente de energia, matérias-primas e recursos naturais,
- Orientaremos nossos fornecedores de bens e serviços em conscientização ambiental,
- Estamos comprometidos em trabalhar para melhorar a conscientização ambiental dos nosso funcionários, das famílias e da comunidade.

TS EN 60335-2-30: 2011 A11: 2012





Senhores Clientes,

Para receber todos serviços relacionados aos nossos produtos, pedimos que senhores sigam as sugestões abaixo:

1. Quando comprar o produto, aprovam o seu certificado de garantia pelo seu vendedor autorizado.
2. Se recebeu o produto por meio de promoção, aprova pelo vendedor autorizado mais próximo.
3. Sua fatura é valido como certificado de garantia. Deve ser apresentado em caso necessario.
4. Em nossas instalações modernas, produzimos esses produtos de acordo com os princípios de qualidade total e para fazer o uso mais eficiente deste produto,; leia todo este manual cuidadosamente antes de usar o seu produto e mantenha-o como referência.
5. Se tiver alguma pedida de serviço para o produto, entre em contato com seu vendedor autorizado.
6. A vida útil do produto é 10 anos.

NOTA IMPORTANTE: O seu aquecedor de convector digital é embalado após de arranger a calibração. O produto / dispositivo é calibrado pelo fabricante. No entanto, a temperatura medida / detectada pode variar dependendo da altura do dispositivo, sua distância do vidro ou da porta, o tamanho da sala e a circulação de quentidade da sala. O brilho da tela digital diminue automaticamente durante o uso noturno.

Ivigo é uma Marca de Mastaş A.Ş.



PRECAUÇÕES DE SEGURANÇA

- A tensão dos Conectores do Painelelétrico esta reglado para 220-240V. A este motivo, use o convector somente com a corrente alternada (AC) na tensão especificada.
 - Sempre use o convector do painelelétrico em um soquete aterrado. Nossa empresa não será responsável por quaisquer danos e acidentes que possam ocorrer se forem usados sem aterramento.
 - Instale o Convector do Painelelétrico de acordo com as instalação no manual de instruções. Sempre use o aquecedor na posição vertical. Nunca use horizontalmente.
 - Para modelos envidraçados, o dispositivo tem que ser verificado após sair da embalagem. Nunca tenta acertar ou utilize o aparelho se houver algum dano ou quebra; Por favor, consulte o ponto de venda comprado com o certificado de garantia e fatura. O vidro é temperado e não danifica quando quebra.
 - Se for usar o Convector de Painelelétrico com pés, verifique se o dispositivo está em uma superfície reta.
 - Desconecte o cabo da tomada antes de limpá-lo e quando não estiver usando o Power Panel Convector por um longo período.
 - Mantenha o cabo do convector do painelelétrico longe das áreas onde tem muito movimento. Caso contrário, isso pode causar pessoas cairem.
 - Proteja o Painelelétrico Convector contra impactos e solavancos durante o transporte, instalação e uso.
 - Não use o Convector do Painelelétrico para qualquer outro motivo que não seja aquecimento. Não cubra com o pano.
 - Não use o Convector de Painelelétrico em áreas onde substâncias inflamáveis ou combustíveis (gás, gasolina e outros materiais inflamáveis) são usadas e armazenadas.
 - O seu aquecedor pode causar um pouco de cheiro quando ativar pela primeira vez, para evitar isso, basta iniciar a primeira operação em ambiente aberto ou ventilar bem o local.
 - Não coloque o Convector do Painelelétrico dentro do líquido ou evite a entrada de líquido no aparelho. Isso pode causar choque elétrico.
 - Deixe o cabo de tomada do convector do painelelétrico solto e não coloque tensões no cabo. Não desconecte o cabo da tomada puxando do cabo.
 - Não utiliza o convector do painelelétrico de energia com as mãos molhadas. Mantenha sempre as mãos secas antes de utilizar o aparelho, pressionar os botões do aparelho ou tocar no aparelho.
 - Use somente peças de reposição originais no seu aparelho. • Não use o dispositivo em um ambiente externo. • Crianças menores de 8 anos são proibidos a usar o aparelho. Não deve ligar o aparelho, ajustar, limpar ou reparar o aparelho.
-



- Este dispositivo não se destina a pessoas com capacidades físicas, sensoriais ou mentalmente incapacitadas ou que tenham experiência e / ou conhecimento inadequado (incluindo crianças), a menos que sejam supervisionadas por uma pessoa autorizada ou não sejam obrigadas a usar o dispositivo. As crianças devem ser supervisionadas para garantir que não brinquem com o dispositivo.
- Use os elementos com como cabo de extensão, regulador de tempo, etc. que usa para conectar o convector do painel de energia à rede elétrica com valores atuais apropriados
- Não descarte materiais estranhos ou partículas metálicas nos dutos de ar do convector de Painel Elétrico. Isso pode causar o choque elétrico ou risco de incêndio.
- Não coloque o Convector do Painel Elétrico perto de cortinas ou outros objetos. Mantenha o aparelho a uma distância de 1 metro de objetos inflamáveis, como móveis, roupas de cama, papel, roupas e cortinas.
- Antes de mover o painel elétrico, desligue o aparelho e deixe-o esfriar. Depois que o dispositivo esfriar, execute o processo de transporte.
- Os dutos de saída de ar do aquecedor elétrico não devem ser posicionados para aquecer o cabo ou o plugue.
- Não segure o cabo do Convector de Painel de Energia sob os tapetes.
- Não use vários dispositivos juntos, conectados da mesma tomada.
- O Painel Elétrico Convector se aquece durante o uso. Evite o contato com superfícies quentes para evitar queimaduras.
- Não use o dispositivo perto da banheira, pia, chuveiro ou piscina.
- Ao usar o Convector de Painel Elétrico, siga as regras de segurança contra incêndio especificadas nas leis presentes.
- Não gire as grelhas de saída de ar para as paredes ou outros obstáculos que possam interferir com o fluxo de ar. Da atenção de ter pelo menos 0,5 metro de espaço livre entre obstáculos, como paredes, cortinas e saídas de ar.
- As grelhas sob o painel elétrico Convector e as persianas na superfície frontal devem ser limpas regularmente (duas vezes por ano) com um aspirador de pó.
- Não use o painel elétrico Convector em um ambiente de fumo pesado de cigarro ou empoeirado pesado. Neste caso, o amarelamento ocorre nas persianas de saída de ar quente.
- Quando precisar cambiar cabo da rede (cabo de ligação) do painel elétrico ou no caso de alguma avaria, o cambio deve ser feito pelo VENDEDOR AUTORIZADO mais próximo ou por um electricista autorizado. Não utiliza o dispositivo durante esse período.
- Substitua imediatamente as tomadas com qualquer saída aquecida, com cheiro e corroída e nas improváveis circunstâncias, consulte um electricista qualificado.

CONTEÚDO



1. INTRODUÇÃO GERAL E ESPECIFICAÇÕES TÉCNICAS 235



2. INSTRUÇÕES DE MONTAGEM 239



3. INSTRUÇÕES DE UTILIZAÇÃO 242



4. LIMPEZA E MANUTENÇÃO 246



5. PRINCIPAIS RELACIONADAS AO TRANSPORTE 247



6. INFORMAÇÕES PRÁTICAS E ÚTEIS 247



7. CONDIÇÕES DE GARANTIA 247





1. INTRODUÇÃO GERAL E ESPECIFICAÇÕES TÉCNICAS

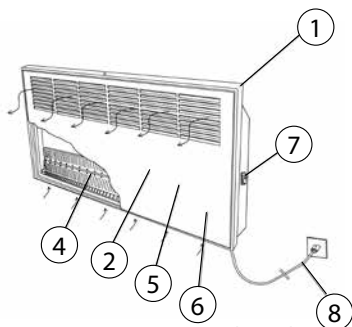
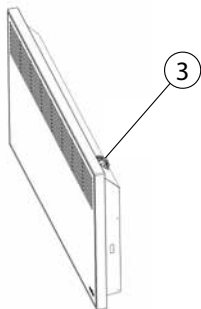


Figura 1. Manual Panel Convector



Manual Panel Convector

Os Conectores de Painel Eléctrico Ivigo são fabricados em chapa que é adequada para a conformação a frio. O dispositivo fornece aquecimento com aletas no aquecedor de alumínio colocado dentro dele. O ar frio que entra pelos canais localizados na parte inferior do corpo passa pelas asas aquecidas do aquecedor e surge como ar quente dos dutos de ar na tampa frontal. O ar que circula desta maneira aquece o ambiente, isso realiza uma transferência de calor natural.

O aquecimento em muito pouco tempo, tamanho pequeno que ocupa pouco espaço e o peso leve são as maiores vantagens.

Não existe substância química prejudicial à saúde humana na pintura utilizada nos Conectores Ivigo.

1. Corpo
2. Capa De Frente
3. Termostato e Botão de Ajuste
4. Resistência
5. Termostato de segurança (Dentro do dispositivo)
6. Segurança para capotamento (Dentro do dispositivo)
7. Interruptor de Força
8. Cabo de Tomada



Manual Painel Convector

Tipo	EPK 4550M05	EPK 4550M07	EPK 4570M10	EPK 4570M15	EPK 4590M20	EPK 4590M25
Altura mm	450	450	450	450	450	450
Comprimento / Largura mm	500	500	700	700	900	900
Profundidade mm	80	80	80	80	80	80
Peso kg	5.3	5.3	6.9	7.2	9	9.2
Força de Energia elétrica W	460-550	685-820	910-1085	1370-1630	1825-2150	2280-2720
Voltagem V	220-240	220-240	220-240	220-240	220-240	220-240
Tendência A	2.17	3.26	4.34	6.52	8.69	10.86
Frequência Hz	50-60	50-60	50-60	50-60	50-60	50-60
Controle eletrônico de temperatura do ambiente	-	-	-	-	-	-
Segurança para capotamento	Padrão	Padrão	Padrão	Padrão	Padrão	Padrão
Interruptor Ligar / Desligar	Padrão	Padrão	Padrão	Padrão	Padrão	Padrão
Comprimento do cabo m	2	2	2	2	2	2
Classe de proteção	I	I	I	I	I	I
Termostato de proteção da temperatura alta exagerada	Padrão	Padrão	Padrão	Padrão	Padrão	Padrão
Controle Mecânico do Termostato	Padrão	Padrão	Padrão	Padrão	Padrão	Padrão
Indicador de Consumo de Energia	-	-	-	-	-	-
Indicador de temperatura do ambiente	-	-	-	-	-	-
Os pés de plástico	Padrão	Padrão	Padrão	Padrão	Padrão	Padrão
Montagem na Parede	Padrão	Padrão	Padrão	Padrão	Padrão	Padrão
Seleção de cores	Branco	Branco	Branco	Branco	Branco, Desenhos de Madeira	Branco, Desenhos de Madeira

Figura 3. Diagrama do Circuito Elétrico do Convector de Painel Controlado Manual (Manual)

- F: Fase
 N: Neutro
 S0: comutador de rolagem
 Te: Termostato de segurança
 Tm: Termostato Controlado Manual
 Ne: Lâmpada de néon
 R: Resistência
 G: Aterra
 K1: Liga-Desliga

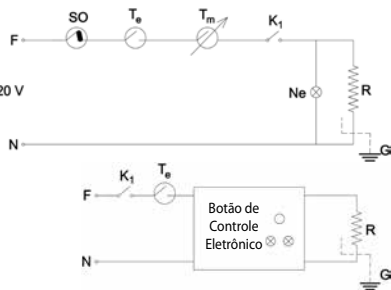
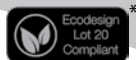


Figura 4. Diagrama do Circuito Elétrico do Convector de Painel com Unidade de Controle Digital



*For portable models

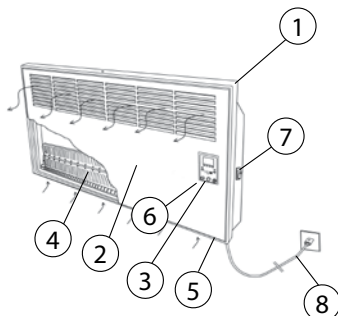


Figura 2. Painel Digital Convector

1. Corpo
2. Capa Dianteira
3. Painel de Controle Eletrônico
4. Resistência
5. Sensor de Temperatura de Ambiente
6. Termostato de Segurança + Segurança para capotamento
7. Interruptor de Energia
8. Cabo de Tomada

Painel Digital Convector

Conectores de painel elétrico de Ivigo são dois tipos de capa de frente de vidro e de metal. As capas de corpo e metal são feitas de chapas de metais estiradas a frio e as coberturas de vidro são feitas de vidro resistente ao calor. As partes restantes dos dois modelos são iguais. Aparelho fornece aquecimento com aletas na resistência de alumínio colocada no interior do dispositivo. O ar frio que entra pelos canais localizados na parte inferior do corpo passa pelas asas aquecidas do aquecedor e sai como ar quente dos dutos de ar na tampa frontal. O ar que circula desta maneira aquece o ambiente, realizando uma transferência de calor natural.

O brilho da tela digital diminui automaticamente durante o uso noturno e permite fácil uso nos quartos. O aquecimento em muito pouco tempo, tamanho pequeno que ocupa pouco espaço e o peso leve são as maiores vantagens.

Painel Digital Ivigo não existe substância química prejudicial à saúde humana dentro da tinta usada nos conectores.

Seleção de Modelos de Conectores Elétricos

Modelo de Convector Elétrico	Potência Recomendada do Aquecedor (watt)	Área do quarto (m ²)
EPK 4550	500	3 - 6
EPK 4550	750	4 - 9
EPK 4570	1000	6 - 12
EPK 4570	1500	9-17
EPK 4590	2000	12 - 24
EPK 4590	2500	14-28

Na tabela acima, a temperatura exterior é definida como 8-10 graus. A necessidade de calor depende da temperatura da área externa, o isolamento térmico da sala, fatores como o número de abrir / fechar da porta. Os valores na tabela aplicam-se às condições médias, portanto, os fatores especificados no cálculo da potência do aquecedor devem ser levados em consideração.



ESPECIFICAÇÕES TÉCNICAS

Painel Digital Convector						
Tipo	EPK 4550E05	EPK 4550E07	EPK 4570E10	EPK 4570E15	EPK 4590E20	EPK 4590E25
Altura mm	450	450	450	450	450	450
Comprimento / Largura mm	500	500	700	700	900	900
Profundidade mm	80	80	80	80	80	80
Peso kg	5.3	5.3	6.8	7.1	8.8	9.2
Força de Energia elétrica W	460-550	685-820	910-1085	1370-1630	1825-2150	2280-2720
Voltagem V	220-240	220-240	220-240	220-240	220-240	220-240
Tendência A	2.17	3.26	4.34	6.52	8.69	10.86
Frequência Hz	50-60	50-60	50-60	50-60	50-60	50-60
Controle eletrônico de temperatura do ambiente	Padrão	Padrão	Padrão	Padrão	Padrão	Padrão
Módulo de Economia de Energia (Programação)	Padrão	Padrão	Padrão	Padrão	Padrão	Padrão
Interruptor Ligar / Desligar	Padrão	Padrão	Padrão	Padrão	Padrão	Padrão
Comprimento do cabo m	2	2	2	2	2	2
Classe de proteção	I	I	I	I	I	I
Termostato de proteção da temperatura alta exagerada	Padrão	Padrão	Padrão	Padrão	Padrão	Padrão
Controle Mecânico do Termostato	-	-	-	-	-	-
Segurança para capotamento	Padrão	Padrão	Padrão	Padrão	Padrão	Padrão
Indicador de Consumo de Energia	Padrão	Padrão	Padrão	Padrão	Padrão	Padrão
Indicador de temperatura do ambiente	Padrão	Padrão	Padrão	Padrão	Padrão	Padrão
Os pés de plástico	Padrão	Padrão	Padrão	Padrão	Padrão	Padrão
Montagem na Parede	Padrão	Padrão	Padrão	Padrão	Padrão	Padrão
Seleção de cores	Branco	Branco	Branco	Branco	Branco, Inoks, Desenhos de Madeira, Vidro Preto, Black Matte	Branco, Inoks, Desenhos de Madeira, Vidro Preto, Black Matte
Chave Especial de Bloqueio	Opcional	Opcional	Opcional	Opcional	Opcional	Opcional



2. INSTRUÇÕES DE MONTAGEM

Montagem na Parede

1. Abra a caixa de embalagem e retire o convector da caixa junto com o proteção de nylon. Remova o nylon de proteção sem danificar o dispositivo e remova as correias dos ganchos de suporte conectados ao dispositivo.
2. O cabo de tomada do Convector de Painel Elétrico deve estar posicionado corretamente à tomada para que o cabo não seja forçado. Para este fim, depois de definir lugar certo para o aparelho, os centros de furos apropriados para instalação sejam marcados de acordo com as dimensões da Figura 7. Para este processo, pode usar imagens de FIG 5 como um padrão para os ganchos de suspensão fornecidos. Para a marcação, colocam os ganchos pendentes à parede e marcam os os furos locais intervalos do buraco oval do convector do painel (de preferência) com um lápis de tal modo que é de mínimo 100 mm e máximo 200 mm acima do chão. Para a função eficiente do dispositivo, as dimensões mínimas na parte inferior, superior e lateral devem ser observadas. (Figura 6)
3. Após as marcações, perfura os orifícios são com uma broca de $\varnothing 9$ mm e inserir os pinos de plástico das materiais de montagem nestes orifícios.
4. Presa com firmeza os ganchos de suspensão à parede com os parafusos existentes.

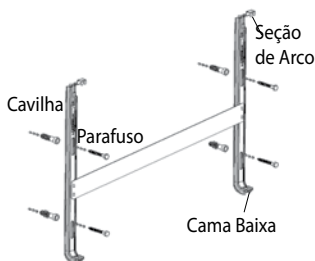


Figura 5. Cabide Ganchos

Modelos	A	H (min/max)
EPK4550	280 mm (28 cm)	100/200 mm
EPK4570	400 mm (40 cm)	
EPK4590	600 mm (60 cm)	

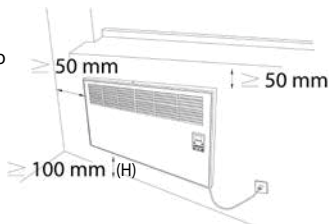


Figura 6. Espaços mínimos necessários para o funcionamento eficiente do dispositivo

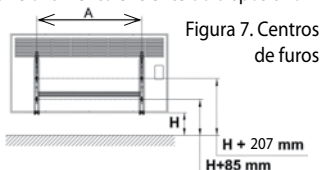


Figura 7. Centros de furos



Figura 8. Assente o convetor no gancho inferior

5. A parte trás do lado inferior do Painel Elétrico Convector é assentado nos cabides ganchos plásticos mancais inferiores (na parte indicada pela seta)

6. Estica o gancho de suspensão e a passa a placa de suspensão no topo do dispositivo de extremidade de gancho que é através das ranhuras de fixação e quando as partes com mola sejam libertadas, o painel esteja fixado à parede do convetor.



Figura 10. A vista traseira da montagem de gancho superior

Nota: Se, por algum motivo, quiser remover o Convector do Painel Elétrico, puxa e deixa esticada as partes da mola para fora da ranhura e inclina o dispositivo para frente. Assim seja removido de ambas as extremidades.

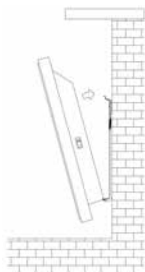


Figura 9. Conexão do gancho superior ao convetor

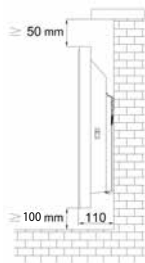


Figura 11. Dimensões montadas do convetor



Uso com Pés

- Abra a caixa de embalagem e remova o aquecedor da caixa e tira o nylon sobre o aquecedor. Pés plásticos são incluídos na embalagem.
- Quando os convectores do painel elétrico são usados em cima dos pés, o gira o aquecedor e passa o prego no pé de plástico p para a fenda sob o aquecedor(1), como mostrado na Fig.A e gira o pé na direção da seta (2) e prende em baixo do aquecedor
- Empurre o pino na parte de trás do pé na ranhura (3) e aplique pressão do topo (4) à ranhura. Este processo é aplicado para os dois pés.
- Os pés de plástico sejam fixados sob o aquecedor com parafusos usando uma chave de fenda. (5)
- Gira de volta o dispositivo, coloca em cima dos pés e está pronto para uso. (6)

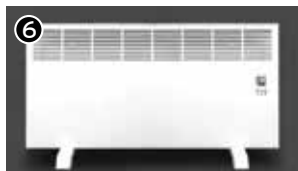
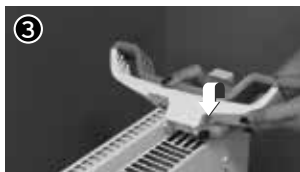


Figura A



3. INSTRUÇÕES DE UTILIZAÇÃO

Funcionar Painel Elétrico Convector Manual (Manual)

Insira a tomada em uma tomada aterrada. Gire a chave de tomada no lado direita para a posição ligada. Seu dispositivo será ligado.

Aumentar e Diminuir de Temperatura

Pode ajustar a temperatura usando o botão do termostato na parte de trás do seu convector de painel elétrico. Girando o botão para a esquerda e para a direita, como mostrado abaixo, pode definir o tempo para o termostato ligar e desligar, o que permite que o dispositivo funcione por um curto ou longo período de tempo.

Desligar o Aparelho

Ao desligar o convector do painel elétrico, primeiro tem que desligar interruptor de alimentação e, em seguida, tira o cabo da tomada.

Nota: Por favor, leia a seção (Antes de usar o convector do painel elétrico e instruções de segurança) antes de usar o seu aparelho. O aquecedor tem um dispositivo de segurança de inclinação e não opera na posição horizontal.



Figura 12. Botão de Ajuste do Termostato

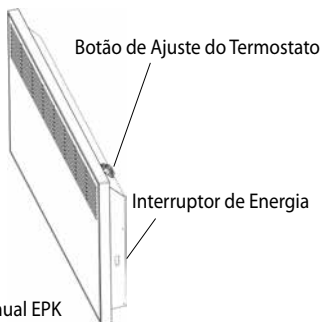


Figura 13. Botões Manual EPK



Convector com Painel Elétrico Digital

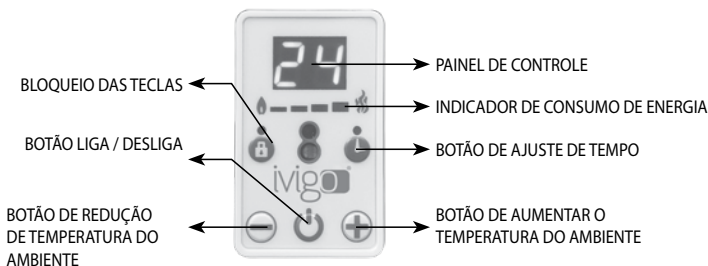



Figura 14. Painel de Controle Eletrônico



Operação do Dispositivo

Insira o plugue em uma tomada aterrada. Ligue o interruptor de alimentação (veja a figura 1) no lado direito do dispositivo (abra o interruptor de alimentação do dispositivo para forma "I"). Aperta por curto tempo o botão Ligar / Desligar  do seu dispositivo. Seu dispositivo será ligado. Verá a temperatura do ambiente no Painel de Instrumentos (23) quando o aparelho estiver ligado.

NOTA: Pode acessar o vídeo de uso do produto em www.ivigo.com ou através das páginas de busca digitando ou VIGO Aquecedor Vídeo.

Aumentar e Diminuir a Temperatura

Pode definir o seu dispositivo para a temperatura desejada com os botões de aumento e diminuição da temperatura à direita e esquerda do botão Ligar / Desligar.



1. Quando quiser aumentar ou diminuir a temperatura, pressione e mantenha pressionado o botão correspondente no painel de controle (pressione botão  para diminuir, botão  para aumentar) até chegar no grau desejado.


2. Como a temperatura ambiente não pode ser alcançada na primeira vez, na painel de controle vai aparecer a temperatura do ambiente por um tempo. Seu dispositivo funcionará com a capacidade máxima até atingir a temperatura definida, depois continuará aumentando ou diminuindo automaticamente sua potência quando chegar/ alcançar o grau definido. (Veja o indicador de consumo de energia).



Programação do Temporizador Programação do Atraso de Ligar / Auto Ligar


A programação é um período de quarenta e oito (48) horas. A memória programada não pode ser mais de 48 horas. Se aumentar mais indicador vai se zerar. Por exemplo, você vai trabalhar em sua casa e quer que seu dispositivo seja executado antes de voltar para casa.


1. Primeiro, o dispositivo tem que conectado e a chave de alimentação (consulte a Figura 1) tem que estar ligada (a chave de alimentação do dispositivo estará ligada (I), mas a chave liga-desliga  deve estar na posição desligada.
2. Pressione o botão de ajustar da hora  sem pressionar o botão de energia. Aperta e segura o botão até aparecer o numero do horario que voce quer o dispositivo começar a funcionar.
3. Quando a configuração estiver concluída, a luz de advertência será exibida no painel de instrumentos e esta luz acenderá até que a unidade comece a operar. O dispositivo ligará automaticamente e começará a aquecer no tempo definido.

Nota: Se o utilizador tiver definido a hora errada, pode fazer definição de novo ligando e desligando o dispositivo novamente .

Programação de Atraso de Desligamento / Desligamento Automático



É uma especialidade ajustavel quanto tempo o dispositivo será desligado automaticamente após a execução. O tempo de atraso de desligamento do dispositivo é máximo 8 horas.

1. Se pretender desligar após várias horas enquanto o dispositivo está a funcionar, aperta e segura apertado o botão de ajuste  até aparecer tempo querido no visor.
2. Quando a configuração estiver concluída, a luz de aviso de atraso será ativada no painel de visor. Esta luz continuará acendendo até que o dispositivo seja desligado e o dispositivo desligue automaticamente após o número de horas (horas) mostrado no painel de instrumentos.

Nota: Se o utilizador definir a hora errada, o dispositivo pode ser reajustado desligando e ligando novamente o dispositivo .




Bloqueio de Teclas (Bloqueio para crianças)

Quando pressionar e segurar o botão de bloqueio de teclas  por aproximadamente 3-4 segundos enquanto o dispositivo está funcionando, aparece letras "LO" no visor do painel de controle. Após esta configuração, os botões no painel de controle não funcionam. Para refuncionar botões de painel de controle aperta botão  por curto tempo (3-4 segundos) e o visor mostre artigo "UL". Quando este artigo aparece, os botões se refuncionam.

Desligar o Aparelho

Se pressionar o botão liga / desliga por 3-4 segundos sem tirar o dedo, o dispositivo desligará. Pode desligar o aparelho pelo cabo de alimentação, Quando despositivo estiver ligado, tirar cabo de alimentação da tomada ou colocar o interruptor de alimentação na posição "0" pode danificar o produto. Deve ser proteger o aparelho de não desligar desta forma. Primeiro, deve ser desligar o pelo botão de energia ou desligar pelo controle remoto botão de energia no painel de controle ou após o dispositivo pode desligar interruptor da alimentação ou tirar da tomada.

Nota: Atraso de Ativação ou Retardo de Desligamento mantém o programa em sua memória quando ocorre uma falha de energia em um dispositivo programado e, se houver energia, ele executará o programa de quando parou. Se não quiser continuar com essa programa, o interruptor de energia deve ser desligado. Se o utilizador definir a hora errada, o dispositivo pode ser reajustado desligando e ligando novamente o dispositivo .



Chave de Bloqueio Especial (Opcional)

*Produto
Novo*



Esta chave corresponde ao seu produto e se quiser bloqueia o parâmetro de temperatura de ambiente do seu dispositivo. Mesmo esteja em uso de multiusuário ou em uso particular, terá controle sobre a temperatura definida no dispositivo.

1. É possível fixar e corrigir facilmente a configuração da temperatura ambiente, desativando as teclas de controle de temperatura no painel do dispositivo.
2. Pode usar diretamente sem nenhum serviço de infraestrutura.
3. Se mudarem os usuários, terá o controle de temperatura configurado no dispositivo.
4. Esta chave pode ser emparelhada e controlada com vários dispositivos.



4. LIMPEZA E MANUTENÇÃO

IVÍGO Convector são produzidos para funcionar por anos sem precisar qualquer manutenção. Não utilize detergentes líquidos e em pó com plotagem solvente para limpeza. Para todos os modelos, use um pano macio e úmido. Use apenas um limpador de tela para limpar somente no painel de vidro. Limpe com um pano macio e úmido. Se achar que há algum problema com o dispositivo, entre em contato com a linha direta de informações ao cliente da Ivigo. (Nota: Nos todos os processos de manutenção e limpeza deve ser desligados e o cabo de alimentação deve ser desconectado da tomada.)



5. BASES SOBRE O TRANSPORTE

1. Durante o transporte e montagem, os produtos devem ser protegidos contra impactos e batidos.
2. O empilhamento deve ser realizado em um palete adequado em um ambiente livre de umidade, com máximo 4 caixas colocadas uma em cima da outra.
3. Devem obedecer para as marcas de transporte na embalagem.
4. Se a embalagem original não estiver presente, deve-se ter cuidado contra impactos nas superfícies externas dos convectores.
5. A embalagem original deve ser armazenada para os novos transportes.



6. INFORMAÇÕES PRÁTICAS E ÚTEIS

1. A Organização Mundial da Saúde recomenda a temperatura ambiente de pelo menos 18 ° C e um mínimo de 16 ° C à noite. Recomenda 20 ° C para crianças, idosos e pacientes que necessitam de cuidados.
2. Para os aquecedores funcionem com eficiência, deixe seus lados vazios.
3. Se sair de casa por mais de quatro horas, a temperatura deve ser baixada.



7. CONDIÇÕES DE GARANTIA

1. O período de garantia começa a partir da data de entrega do produto e é válido por 3 anos.
2. Todas as partes do produto são no escopo da garantia da nossa empresa.
3. Usos errados contrárias às instruções nas instruções de operação, seja fora do escopo da garantia.

Esta garantia que foi emitida pelo MASTAŞ MAKİNA KALIP SANAYİ VE TİCARET A.Ş não cobre a retificação de falhas decorrentes do uso do produto fora das condições normais e não é garantida nos seguintes casos:

1. Distorcer A Etiqueta do Produto e Certificado de Garantia,
2. Danos e defeitos causados do uso contrariando as instruções contidas neste




Manual do Usuário do produto.

3. Danos e falhas causados por manutenção e reparos por pessoas não autorizadas,
4. Após a entrega do produto, durante o transporte, descarregamento, carregamento, armazenamento, danos e mau funcionamento devido a fatores externos (impactos, arranhões, quebras) e fatores químicos.
5. Danos ou falhas devido baixa ou alta de tensão da energia , falha ou falsa instalação elétrica de por outras razões que não aquelas usadas na placa de identificação do produto,
6. Danos e avarias causadas por fogo e relâmpago
7. Danos causadas por intervenções fora do pessoal de serviço autorizado,

Esta garantia será anulada se o certificado de garantia estiver danificado, o número de série original no produto for removido ou adulterado.

NOTA: O QUE DEVE FAZER ANTES DE APLICAR O SEU REVENDEDOR AUTORIZADO

1. Primeiro, verifique se o cabo do seu produto está corretamente conectado na tomada.
2. Verifique o cabo sobre qualquer desconexão ou dano.
3. Certifique-se tem elericidade na tomada que você está usando.
4. Verifique se o interruptor de alimentação (I) está na posição ligada.
5. Se todas essas condições estiverem presentes e se o dispositivo não estiver funcionando quando pressionar o botão liga / desliga  no painel frontal por cerca de 3 a 4 segundos, entre em contato com o revendedor autorizado sem qualquer intervenção.

Fabricante: MASTAŞ Makina Kalıp Sanayi ve Ticaret A.Ş.
Nilüfer Bulvarı No: 3 NOSAB, Bursa / Türkiye

Od leta
1976

ELEKTRIČNI
G R E L N I K I
ivigo[®]
ivigo.com

Modeli:

EPK4550E05

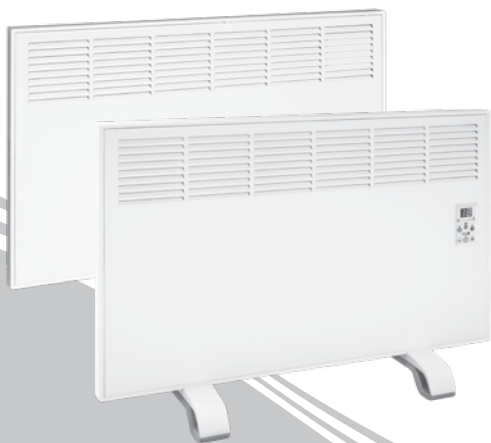
EPK4550E07

EPK4570E10

EPK4570E15

EPK4590E20

EPK4590E25



ivigo[®]

SL NAVODILA ZA UPORABO



OKOLJSKA POLITIKA

Obvezujemo se, da bomo:

- Izpolnjevali zahteve veljavnih zakonodaj,
- Zagotovili nenehno izboljšanje okoljske učinkovitosti,
- Zmanjšali količino odpadkov, spodbujali ponovno uporabo in recikliranje odpadkov, kadar koli je to mogoče, ter za odstranjevanje ponovno neuporabljenih odpadkov uporabljali najprimernejše metode,
- Zagotovili učinkovito rabo energije, surovin in naravnih virov,
- Usmerili naše dobavitelje, izvajalce in podizvajalce, da izboljšajo svojo okoljsko učinkovitost,
- Zaposlenim, njihovim družinam in družbi zagotavljali usposabljanje za okoljsko osveščenost.

Proizvedeno v skladu s standardi EN 60335-2-30:2011 A11: 2012



OPOZORILO: *Naprava je kalibrirana s strani proizvajalca. Zaradi narave zaznavanja temperature se lahko izmerjena temperatura spreminja glede na razdaljo od tal, razdaljo od oken ali vrat, velikost prostora ali cirkulacijo zraka v notranjosti prostora. Svetlost digitalnega zaslona se ponoči samodejno zatemni.*

Cenjena stranka,



Prosimo vas, da upoštevajte naslednja navodila:

1. Med nakupom izdelka poskrbite, da vam prodajalec potrdi garancijsko izjavo.
2. Če ste izdelek pridobili kot promocijski izdelek, naj garancijski list potrdi naš najbližji pooblaščen prodajalec ali distributer.
3. Vljudno prosimo, da pred uporabo naprave pozorno preberete vsa navodila v tem priročniku in priročnik hranite kot referenčni vir za uporabo izdelka na najučinkovitejši način.
4. Za vaša vprašanja ali pomoč glede vašega izdelka prosimo pokličite servisne storitve distributerja.
5. Če izdelek pri prvem zagonu ne deluje ali je v okvari, pokličite servisne storitve distributerja.
6. Izdelek ima življenjsko dobo 10 let, če je uporabljen v skladu z navodili.



NE PREKRIVAJTE



VARNOSTNA OPOZORILA

- Električni panelni grelniki (v nadaljevanju – grelniki) so prilagojeni za 220V napetosti, zato grelnik uporabite priključen na izmenični tok (AC) zadostne tokovne moči.
- Električni grelniki in sušilniki morajo biti priključeni na ozemljeno vtičnico. Naše podjetje ne nosi odgovornosti za škodo povzročeno zaradi uporabe naprave priključene na vtičnico brez ozemljitve.
- Grelnik vedno uporabljajte v pokončnem položaju. Pred uporabo pazorno preberite navodila za montažo.
- Preverite ali je z grelnikom vse v redu, ko prvič odprete embalažo. V primeru počenega stekla se obrnite na pooblaščen servis. Poškodovanega grelnika ne priklaplajte in ne uporabljajte.
- Pri uporabi grelnika na samostoječih konzolah morate le-tega postaviti na ravno površino.
- Grelnik izklopite iz električne vtičnice, medtem ko ga ne uporabljate dalj časa in pred čiščenjem.
- Električnega kabla ne napeljite tako, da bi se lahko kdorkoli spotaknil čez njega.
- Grelnik zaščitite pred udarci in poškodbami med prevozom, montažo in uporabo.
- Grelnika ne uporabljajte na območjih, kjer se uporabljajo ali shranjujejo bencin, barve ali druge vnetljive snovi.
- Grelnika ne potaplajte v tekočino, ker bi to lahko povzročilo nevarnost električnega udara.
- Električni kabel zaščitite pred poškodbami in možnimi napetostmi - kabla iz vtičnice ne izklopite z vlečenjem.
- Grelnika ne uporabljajte z mokrimi rokami. Vedno poskrbite, da so roke suhe preden uporabite stikalo na izdelku ali se dotaknete vtikača.
- Ta naprava ni namenjena osebam (tudi otrokom) z zmanjšanimi fizičnimi, senzoričnimi ali duševnimi zmožnostmi ali pomanjkanjem izkušenj in znanja, razen če jim je oseba, ki je odgovorna za njihovo varnost, zagotovila nadzor ali navodila za uporabo naprave.



- Upoštevajte trenutne obremenitve uporabljenih elementov za priklop na elektriko, kot so podaljški, časovniki ali programerji.
- Grelnika ne namestite neposredno pod vtičnico.
- Za grelnik vedno uporabite samo originalne rezervne dele.
- Grelnika ne uporabljajte na prostem.
- V odprtine grelnika ne potiskajte predmete in kovinske delce, ker lahko poškodujejo grelec ter povzročijo električni udar ali požar.
- Grelnika ne postavljajte v bližino zaves ali drugih vnetljivih materialov. Grelec postavite vsaj en meter od vnetljivih materialov.
- Če želite grelnik prestaviti, le-tega predhodno izključite in počakajte, da se ohladi.
- Kabel ne postavljajte pod preproge ali odeje.
- Da preprečite preobremenitev ali pregorevanje varovalke, v isto vtičnico ne priključujte drugega aparata.
- Ta naprava se segreva, ko je v uporabi. Da bi se izognili opeklinam, preprečite stik gole kože z vročo površino.
- Navodila za uporabo naprave so v skladu s pravili dobre varnosti, ki jih določa veljavna zakonodaja.
- Ne uporabljajte grelnika v dosegu tuša, kopalne kadi ali bazena.
- Ob uporabi grelnika upoštevajte zakonsko veljavne predpise o požarni varnosti.
- Vhodne in izhodne odprtine grelnika za pretok zraka ne omejujte s steno, zavesami in podobnim. Oddaljenost ovire naj bo vsaj 0,5 m.
- Vhodne in izhodne odprtine grelnika je potrebno redno (2x letno) očistiti s sesalcem.
- Grelnika ne uporabljajte v zaprašenih prostorih in prostorih, kjer se prekomerno kadi.
- V primeru poškodbe grelnika ali napajalnega kabla, je potrebno kontaktirati pooblaščen servis. V tem času grelnika ne smemo uporabljati.
- Če je napajalni kabel grelnika poškodovan, se segreva ali oddaja neprijeten vonj, je potrebno napravo izključiti in kontaktirati pooblaščen servis ali proizvajalca.

KAZALO



1. SPLOŠNI PREGLED IN TEHNIČNE KARAKTERISTIKE 255



2. NAVODILA ZA MONTAŽO 258



3. NAVODILA ZA UPORABO 259



4. ČIŠČENJE IN VZDRŽEVANJE 261



5. INFORMACIJE O PREVOZU 261



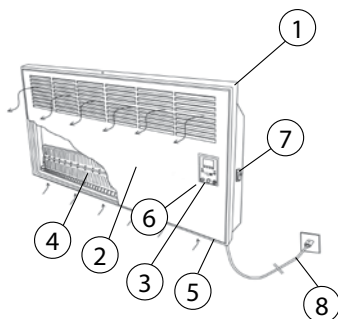
6. PRAKTIČNE IN UPORABNE INFORMACIJE 261




7. GARANCIJSKI POGOJI 262



1. SPLOŠNI PREGLED IN TEHNIČNE KARAKTERISTIKE



Slika 2. Digitalni panelni grelniki

1. Ohišje
2. Sprednja plošča
3. Elektronska nadzorna plošča (Display)
4. Grelec
5. Senzor temperature
6. Varnostni termostat proti pregrevanju
7. Stikalo za vklop 
8. Priključni kabel

Digitalni panelni grelniki

IVIGO digitalni panelni grelniki so na voljo v dveh izvedbah – steklena ali kovinska sprednja plošča. Kovinska izvedba je narejena iz najkvalitetnejše hladno valjane jeklene pločevine, steklena izvedba pa je narejena iz stekla odpornega na visoko temperaturo. Razen plošče so vsi ostali sestavni deli pri obeh izvedbah enaki.

Ogrevanje omogočajo aluminijasti grelci, nameščeni znotraj naprave. Hladni zrak prehaja skozi rešetke nameščene pod grelnikom, se segreva ob prehodu skozi grelce in izhaja segret skozi rešetke na sprednji plošči grelnika. Kroženje zraka omogoča segrevanje zraka po principu naravne cirkulacije.

Prednost panelnih grelnikov je v hitrem segrevanju prostora s porabo sorazmerno majhne površine. Grelniki so lahki in omogočajo enostaven prenos in nameščanje v prostoru.

Barva grelnika ne vsebuje snovi škodljivih za zdravje.



*For portable models



TEHNIČNE KARAKTERISTIKE

Digitalni Panelni Grelnik

Model	EPK 4550E05	EPK 4550E07	EPK 4570E10	EPK 4570E15	EPK 4590E20	EPK 4590E25
Višina mm	450	450	450	450	450	450
Dolžina mm	500	500	700	700	900	900
Globina mm	80	80	80	80	80	80
Teža kg	5.3	5.3	6.8	7.1	8.8	9.2
Moč W	460-550	685-820	910-1085	1370-1630	1825-2150	2280-2720
Napetost V	220-240	220-240	220-240	220-240	220-240	220-240
Tok A	2.17	3.26	4.34	6.52	8.69	10.86
Frekvenca Hz	50-60	50-60	50-60	50-60	50-60	50-60
Elektronski termostat	Standardno	Standardno	Standardno	Standardno	Standardno	Standardno
Modul za varčevanje z energijo	Standardno	Standardno	Standardno	Standardno	Standardno	Standardno
ON/OFF stikalo	Standardno	Standardno	Standardno	Standardno	Standardno	Standardno
Dolžina kabla	2	2	2	2	2	2
Tip zaščite	I	I	I	I	I	I
Varnostna zaščita	Standardno	Standardno	Standardno	Standardno	Standardno	Standardno
Ročni termostat	-	-	-	-	-	-
Indikator porabe energije	Standardno	Standardno	Standardno	Standardno	Standardno	Standardno
Prikaz sobne temperature	Standardno	Standardno	Standardno	Standardno	Standardno	Standardno
Plastic Legs	Standard	Standard	Standard	Standard	Standard	Standard
Wall Mounting Kit	Standard	Standard	Standard	Standard	Standard	Standard
Izbira barve	Bela	Bela	Bela	Bela	Bela, Inox Les, Steklo, Črna mat	Bela, Inox Les, Steklo, Črna mat
Exclusive Key Lock	Optional	Optional	Optional	Optional	Optional	Optional



F: Faza

N: Prevodnik nič

Te: Varnostna zaščita

Ne: Neonska lučka

Ft (R): Upor

G: Ozemljitev

K1: Stikalo vklop/ izklop



Slika 3. Električna shema digitalnega panelnega grelnika

Osnovni modeli električnih panelnih grelnikov

Model	Priporočena moč grelnika (W)	Površina (m ²)
EPK 4550	500	3 - 6
EPK 4550	750	4 - 9
EPK 4570	1000	6 - 12
EPK 4570	1500	9-17
EPK 4590	2000	12 - 24
EPK 4590	2500	14-28

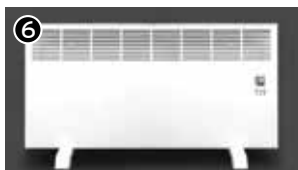
Pri zunanji temperaturi 8-10 °C. Potrebna moč je odvisna od različnih faktorjev, kot je zunanja temperatura, izolacija prostora, ki ga želimo ogrevati, zapiranje in odpiranje vrat. Vrednosti v tabeli so prilagojene povprečnim podnebnim pogojem.



2. NAVODILA ZA MONTAŽO

Uporaba panelnega grelnika s samostoječimi konzolami

- Odprite embalažo in izvlecite grelnik skupaj z zaščitno folijo. Folijo previdno odstranite ter pripravite plastične konzole, ki se nahajajo v paketu.
- Grelnik obrnite narobe in vstavite jeziček na konzoli v režo (1) na spodnji strani grelnika. Konzolo pritrdite tako, da jo obrnete v smeri puščice (2), kot je prikazano na sliki A.
- Konzolo pritrdite (5) z izvijačem s priloženim vijakom in podložko.
- Grelnik obrnite v pravi položaj, s tem je pripravljen za uporabo (6). Konzole se lahko uporabljajo pri vseh modelih grelnikov.

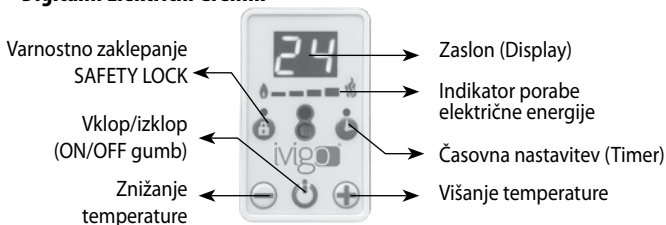


Slika A




3. NAVODILA ZA UPORABO

Digitalni Električni Grelnik



Slika 4. Elektronska krmilna enota



Vklop grelnika

Vstavite vtičak priključnega kabla v ozemljeno vtičnico. Vključite glavno stikalo za vklop  in pritisnite stikalo (ON/OFF) na položaj »ON«. Ob vklopu se bo na elektronski nadzorni plošči prikazala sobna temperatura.

Opomba : Na spletni strani www.ivigo.com ali z vnosom »vigo/ivigo heater Video« v spletni brskalnik si lahko ogledate video s prikazom delovanja in uporabe električnih panelnih grelnikov IVIGO.



Višanje ali nižanje temperature

Temperaturo lahko nastavljate z gumboma za povišanje oz. znižanje temperature, ki se nahajata levo in desno od stikala za vklop/izklop (ON/OFF)

1. Če želite povišati ali znižati temperaturo, pritisnite ustrezno tipko, za povišanje , za znižanje , dokler se ne pokaže zelena temperatura.
2. Dokler se v prostoru ne vzpostavi nastavljena temperatura, se bo na nadzorni plošči prikazovala trenutna temperatura v prostoru. Grelnik bo s prilagajanjem porabe električne energije vzpostavil zeleno temperaturo v prostoru (glej Indikator porabe električne energije).

Časovna nastavitvev vklopa

Časovna nastavitvev vklopa omogoča nastavitvev za časovno obdobje 48 ur. Če časovna nastavitvev presega 48 ur, se zaslon ponastavi in prikazuje 0.

1. Najprej vključite grelnik z vtičakom priključnega kabla v vtičnico. Stikalo za vklop (ON/OFF) na  elektronski krmilni enoti mora ostati izklopljeno.
2. Stikalo za časovno nastavitvev (brez predhodnega pritiska stikala za vklop) držite tako dolgo, da se na zaslonu prikaže željeni čas zakasnitve vklopa .
3. Ko zaključite s časovno nastavitvijo vklopa, se na zaslonu pojavi opozorilna lučka, ki gori, dokler grelnik ne začne samodejno delovati. S časovno nastavitvijo vklopa, bo grelnik ob nastavljenem času pričel ogrevati prostor.



Opozorilo: Programirano časovno nastavitve lahko ponastavite s pritiskom gumba za vklop na položaj vklop in ponovnim pritiskom na položaj izklop.

Časovna nastavitve izklopa

Časovna nastavitve izklopa omogoča nastavitve samodejnega izklopa v času, ko naprava deluje. Časovna nastavitve izklopa je možna za časovno obdobje 8 ur.

1. Stikalo časovne nastavitve držite tako dolgo, da se na zaslonu prikaže željeni čas zakasnitve izklopa (⏸).

2. Ko zaključite s časovno nastavitvijo izklopa, se na zaslonu pojavi opozorilna lučka, ki gori, dokler se grelnik samodejno ne izklopi. S časovno nastavitvijo izklopa, se bo grelnik samodejno izklopil ob nastavljenem času.

Opozorilo: Programirano časovno nastavitve lahko ponastavite s pritiskom gumba za vklop na položaj izklop in ponovnim pritiskom na položaj vklop (⏸).

Varnostno zaklepanje

Stikalo za varnostno zaklepanje omogoča zaklepanje nastavitve elektronske krmilne enote (Ⓜ). S pritiskom stikala za zaklepanje (3-4 s) v času delovanja grelnika, se na zaslonu pojavi oznaka »LO« (kratica za LOCK- zaklenjeno). Stikala na elektronski krmilni enoti so v tem primeru zaklenjena in ne delujejo. S ponovnim pritiskom na stikalo za varnostno zaklepanje (3-4 s) se na zaslonu pojavi oznaka »UL« (kratica za UNLOCK – odklenjeno) (Ⓜ). Stikala na elektronski krmilni enoti so v tem primeru odklenjena in ponovno delujejo.

Izklop Grelnika

Grelnik izklopimo s pritiskom na Vklp/izklop (⏸) (3-4 s) na elektronski krmilni enoti, ali pa izklopimo glavno stikalo za vklop (Ⓜ).

Opozorilo: V primeru izpada električnega toka, ostane programirana zakasnitev vklopa ali izklopa shranjena. Ob ponovni vzpostavitvi električnega toka bo grelnik nadaljeval s programiranim delovanjem. Če želimo prekiniti programirano delovanje, izklopimo glavno Vklp/izklop (⏸).

Exclusive Key Lock (Optional)

New
Product

Your convector heater is paired with the Exclusive Lock Key and allows locking of the temperature setting. In public places with multi user access or in private living spaces, max. room temperature shall be at your control.

1. The temperature setting buttons on your request.
2. Even though the users change, you control the max. ambient temperature.
3. The key can be paired with multiple units.



4. ČIŠČENJE IN VZDRŽEVANJE

Električni panelni grelniki IVIGO omogočajo dolgoročno delovanje in uporabo brez posebnih zahtev po vzdrževanju.

Za čiščenje ne uporabljajte topil, abrazivnih tekočin in kemičnih čistil. Za vse modele uporabljajte mehko in vlažno krpo, za grelnike s stekleno ploščo pa čistilo za steklo. Če opazite nepravilnosti pri delovanju grelnika, kontaktirajte pooblaščen servis IVIGO.

Opozorilo: Pred čiščenjem izklopite napravo iz vtičnice.



5. INFORMACIJE O PREVOZU

1. Med prevozom zaščitite grelnik pred udarci in vdorom trdih delcev.
2. Grelnik shranjujte na suhem in v pokončnem položaju. Če blago nalagamo po višini, naj naložena količina ne presega 3 grelnike.
3. Pri transportu upoštevajte opozorila označena na embalaži.
4. Embalažo shranite za morebitni ponovni transport.
5. Če nimate originalne embalaže, poskrbite, da bo grelnik zaščiteno pred zunanji poškodbami.



6. PRAKTIČNE IN UPORABNE INFORMACIJE

1. Ponoči je priporočljiva temperatura ogrevanja v prostoru 18-20°C.
2. V neposredni okolici grelnika naj bo prazen prostor, da bo učinkovitost ogrevanja optimalna.
3. Z zavesami ne ovirajte pretok zraka skozi grelnik, prav tako ne smete prekrivati naprave.
4. V primeru odsotnosti več kot 4 ure, zmanjšajte nastavljeno temperaturo ogrevanja.



7. GARANCIJSKI POGOJI

1. Garancijski rok grelnikov se začne z datumom prevzema blaga in traja 3 leta.
2. Garancija velja za celotno napravo z vsemi sestavnimi deli.
3. Za vse okvare, nastale zaradi uporabe izdelka, ki ni v skladu s priloženimi navodili, se garancija ne prizna.

Garancija dana s strani podjetja MASTAS KALIP MAKİNA SANAYİ VE TICARET A.Ş. zajema samo okvare nastale pri normalni uporabi izdelka. Prav tako garancija ne velja v naslednjih primerih:

1. Spremembe in poškodbe identifikacijske oznake blaga in garancijskega lista.
2. Spremembe in poškodbe nastale z uporabo grelnika v druge namene, kot je to navedeno v navodilu za uporabo.
3. Spremembe in poškodbe nastale zaradi vzdrževanja in popravila s strani nepooblaščenih oseb.
4. Spremembe in poškodbe, ki so posledica prevoza, nalaganja in razlaganja blaga, skladiščenja, zunanjih vzrokov (praske, udarci, lomi itd.) in kemijskih razlogov.
5. Spremembe in poškodbe nastale zaradi povišanja in naraščanja napetosti, neprimerne inštalacije ali uporabe grelnika pri napetosti, ki ni predpisana na izdelku.
6. Spremembe in poškodbe nastale zaradi požara ali udara strele.
7. Spremembe in poškodbe, do katerih je prišlo zaradi posredovanja nepooblaščenih oseb, razen pooblaščenega servisa.

Garancijski list je neveljaven v primeru vsake spremembe na njem in v primeru, da je iz naprave odstranjena ali spremenjena serijska številka.

OPOMBA: KAJ JE POTREBNO STORITI PREDEN SE OBRNETE NA SERVIS?

1. Preverite, če je grelnik priključen v električno vtičnico.
2. Preverite, če je električni kabel poškodovan ali raztrgan.
3. Preverite prisotnost električne napetosti v vtičnici.
4. Če aparat ne deluje po vklopu stikala za vklop (3-4 s) in ob izpolnjenih pogojih pod točko 1, 2 in 3, pokličite pooblaščen servis.

Proizvajalec: MASTAS Makina Kalıp Sanayi ve Ticaret A.Ş., Nilüfer Bulvarı No: 3 NOSAB, Bursa / Türkiye

Pooblaščen serviser: SILENOS d.o.o., Kozje 138a, 3260 Kozje, 080/8820

Fin dal
1976

TERMOCONVETTORE

CON PANNELLO ELETTRONICO

Modelli:

Manuale

Digitale

EPK4550M05 EPK4550E05

EPK4550M07 EPK4550E07

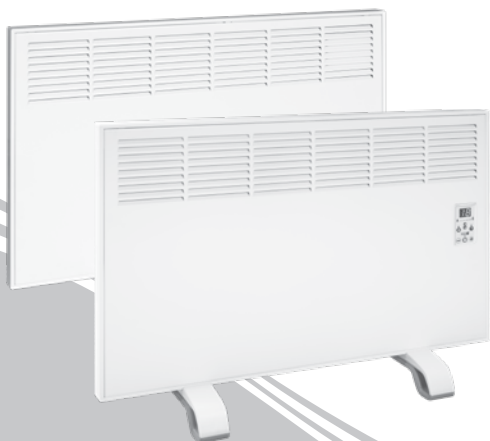
EPK4570M10 EPK4570E10

EPK4570M15 EPK4570E15

EPK4590M20 EPK4590E20

EPK4590M25 EPK4590E25

ivigo®
ivigo.com



ivigo®

IT MONTAGGIO E GUIDA PER L'UTENTE



POLITICA AMBIENTALE

Come IVIGO stiamo garantendo:

- di rispettare le legislazioni,
- di migliorare continuamente le prestazioni ambientali,
- di ridurre al minimo i rifiuti, cercare di riutilizzarli e di riciclarli, di eliminarli con i metodi adatti se non vengono valorizzati,
- di usare nel modo piu' efficace possibile le risorse energetiche, le materie prime e le risorse naturali,
- di informare tutti i nostri fornitori, sia di merce che di servizio, sulla consapevolezza dei problemi ambientali,
- di realizzare dei progetti per poter sviluppare la consapevolezza dei problemi ambientali dei nostri dipendenti, delle loro famiglie e della nostra societa'.

EN 60335-2-30: 2011 A11: 2012





Rispettabile Cliente,

Vi preghiamo di realizzare i punti sottoindicati per poter ottenere i nostri servizi che riguardano i nostri prodotti:

1. Convalidare il documento di garanzia col venditore autorizzato, al quale vi siete rivolti, al momento dell'acquisto.
2. Se l'avete ottenuto per via di una promozione, convalidare lo stesso, rivolgendosi al venditore autorizzato più vicino.
3. La fattura sostituisce il documento di garanzia. Deve essere presentata al momento di guasto.
4. Per poter utilizzare nel modo più efficace questo nostro apparato, prodotto nei nostri stabilimenti moderni con grande rispetto dei principi di qualità totale; preghiamo di leggere attentamente tutta questa guida e di conservarla come un punto di riferimento.
5. Quando avete una richiesta di servizio cercate il Venditore Autorizzato.
6. Una volta utilizzato nel modo giusto il prodotto resiste fino a 10 anni.

NOTA BENE: *Il vostro riscaldatore termoconvettore digitale è stato imballaggiato dopo il regolamento di calibrazione. Il prodotto/l'apparato è stato calibrato da parte del produttore. Il calore misurato/percepito dipende dalla sua altezza, dalla sua distanza dalle porte e dalle finestre, dalla grandezza della camera e dalla circolazione del calore esistente nella camera. Durante l'uso notturno la luce del pannello elettronico si abbassa automaticamente.*

IVIGO è un marchio del Mastaş A.Ş.



AVVISI PER SICUREZZA

- La resistenza del Termoconvettore col Pannello Elettronico e' regolato per 220-240V. Di conseguenza utilizzarlo solamente con la corrente alternativa (AC) indicata.
 - Utilizzare il Termoconvettore col Pannello Elettronico assolutamente con la presa a terra. La nostra azienda non e' responsabile degli eventuali danni e incidenti che vengono realizzati a causa di questo obbligo non rispettato.
 - Montare il Termoconvettore col Pannello Elettronico rispettando cio' che e' stato indicato sulla guida dell'utente. Utilizzarlo sempre alla posizione verticale. Non utilizzare mai alla posizione orizzontale.
 - Gli apparati dei modelli con vetro devono essere assolutamente controllati appena tolti dal loro imballaggio. Se esiste un danno oppure una rottura non montare l'apparato e non lo utilizzare; riferitevi immediatamente al punto di vendita insieme alla fattura e al documento di garanzia. Il vetro e' temperato e non danneggia quando si rompe.
 - Se volete utilizzare il Termoconvettore col Pannello Elettronico con un piedistallo, dovete essere attenti di posizionarlo su un pavimento piatto.
 - Se non utilizzerete per un lungo tempo il Termoconvettore col Pannello Elettronico e prima della sua pulizia, rimuovere il cavo della spina dalla presa.
 - Tenere lontano il Termoconvettore col Pannello Elettronico dalle zone movimentate. Altrimenti puo' causare diversi incidenti; come inciamparsi e cadere.
 - Al momento del trasporto, del montaggio e dell'utilizzo proteggere il Termoconvettore col Pannello Elettronico dagli urti e dai colpi.
 - Utilizzare il Termoconvettore col Pannello Elettronico solo per riscaldarsi e non utilizzare mai per altri scopi. Non coprirlo e non mettere sopra dei panni.
 - Non utilizzare il Termoconvettore col Pannello Elettronico negli ambienti dove si depositano e si lavorano le sostanze infiammabili e combustibili (gas, benzina e altre sostanze infiammabili).
 - Non immergere il Termoconvettore col Pannello Elettronico nei liquidi e evitare che entri il liquido all'interno dell'apparato. Altrimenti puo' causare la scossa elettrica.
 - Pensando le eventuali tensioni, lasciare sempre una certa lunghezza per il cavo della spina. Per toglierlo dalla presa non tirare mai dal cavo.
 - Non far funzionare il Termoconvettore col Pannello Elettronico con le mani bagnate. Prima di farlo funzionare, prima di premere i suoi pulsanti e prima di toccare la presa fate si' che le vostre mani siano asciutte.
-



- Utilizzare sempre i pezzi di ricambio originali. • Non utilizzarlo negli ambienti aperti.
- Il suo uso é' proibito per i bambini minori di 8 anni. Loro non possono mettere il cavo nella presa, non devono regolare, non devono pulire e non devono fare la manutenzione da utente.
- Questo apparato non é' stato prodotto per le persone che hanno esperienze e/o conoscenze insufficienti oppure aventi capacita' fisiche, sentimentali oppure psicologiche limitate (inclusi i bambini), a meno che non abbiano avuto una formazione per l'uso appropriato oppure non siano sotto la supervisione di una persona autorizzata.
- Il cavo di allungamento, il regolatore del tempo ecc. che si usano per il collegamento alla rete del Termoconvettore col Pannello Elettronico, devono portare i giusti valori della corrente.
 - Ai canali di ariazione del Termoconvettore col Pannello Elettronico non buttare sostanze estranee oppure pezzi di metallo. Altrimenti si puo' causare la scossa elettrica e/o l'incendio.
 - Non mettere il Termoconvettore col Pannello Elettronico alle vicinanze delle tende e dei mobili. L'apparato deve essere lontano al minimo per un metro dai mobili infiammabili come il letto, le carte, i vestiti e le tende.
- Prima di trasportare il Termoconvettore col Pannello Elettronico bisogna spegnerlo e aspettare che si raffreddi. Una volta raffreddato si puo' trasportare.
- Non collegare direttamente ad una presa e avviare il Termoconvettore col Pannello Elettronico.
- Non tenere sotto i tappeti il cavo del Termoconvettore col Pannello Elettronico. • Non utilizzare diversi apparati collegati ad una stessa presa. • Il Termoconvettore col Pannello Elettronico si riscalda durante l'utilizzo. Per evitare il bruciore non toccare le superfici calde.
- Non utilizzarlo alle vicinanze della vasca da bagno, del lavabo, della doccia e della piscina.
- Rispettare le regole antiincendio stabilite con le leggi mentre si usa il Termoconvettore col Pannello Elettronico.
- Le griglie per l'uscita d'aria non devono essere bloccate dai muri e dagli altri elementi simili. Deve essere un vuoto al minimo di 0,5 metri fra le griglie per l'uscita d'aria e gli ostacoli come le mura e le tende.
- Se bisogna cambiare il cavo della rete (il cavo della spina) del Termoconvettore col Pannello Elettronico oppure se succede un guasto bisogna ricorrere al VENDITORE AUTORIZZATO piu' vicino oppure ad un elettricista autorizzato. In quel caso non si fa funzionare l'apparato.
- Le prese che si riscaldano, che puzzano che sono corrotte devono essere cambiate immediatamente e nei momenti di sospetto bisogna riferirsi subito ad un elettricista autorizzato.

INDICE



1. INTRODUZIONE GENERALE E SPECIFICHE TECNICHE 269



2. ISTRUZIONI DI MONTAGGIO 274



3. ISTRUZIONI DI USO 277



4. PULIZIA E MANUTENZIONE 281



5. ISTRUZIONI BASALI PER IL TRASPORTO 281



6. INFORMAZIONI UTILI E PRATICI 281



7. CONDIZIONI DELLA GARANZIA 282





1. INTRODUZIONE GENERALE E SPECIFICHE TECNICHE

Il termoconvettore col Pannello Manuale

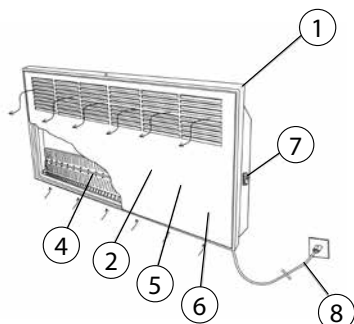
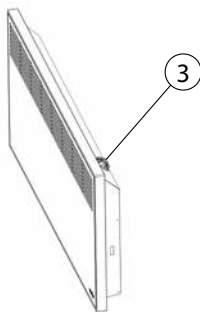


Figura 1. Il termoconvettore col Pannello Manuale



I termoconvettori col Pannello Elettronico di Ivigo sono prodotti da lamiera adatta a modellare a freddo il coperchio anteriore e il corpo. L'apparato riesce a riscaldare con le alette che sono sulla resistenza in alluminio posizionata all'interno. L'aria fredda che entra dai canali che si trovano alla gonna inferiore del corpo, passando fra le alette riscaldate della resistenza, esce come aria calda dai canali che sono sopra il coperchio anteriore. Questa circolazione causando il trasporto del calore riscalda l'ambiente.

Il riscaldamento immediato, il volume ridotto e la leggerezza sono i loro vantaggi più importanti.

I coloranti utilizzati nei Termoconvettori Ivigo non possiedono nessun ingrediente chimico nocivo per la salute umana.

1. Corpo
2. Coperchio anteriore
3. Termostato e pulsante di regolamento
4. Resistenza
5. Termostato di sicurezza (All'interno dell'apparato)
6. Sicurezza di ribaltamento (All'interno dell'apparato)
7. Chiave di alimentazione
8. Cavo con la spina



SPECIFICHE TECNICHE

Il termoconvettore col Pannello Manuale

Tipo	EPK 4550M05	EPK 4550M07	EPK 4570M10	EPK 4570M15	EPK 4590M20	EPK 4590M25
Altezza mm	450	450	450	450	450	450
Lunghezza/Larghezza mm	500	500	700	700	900	900
Profondita' mm	80	80	80	80	80	80
Peso kg	5.3	5.3	6.9	7.2	9	9.2
Potere elettronico W	460-550	685-820	910-1085	1370-1630	1825-2150	2280-2720
Tensione V	220-240	220-240	220-240	220-240	220-240	220-240
Corrente A	2.17	3.26	4.34	6.52	8.69	10.86
Frequenza Hz	50-60	50-60	50-60	50-60	50-60	50-60
Controllo elettronico del calore della camera	-	-	-	-	-	-
Modulo di risparmio energetico (Programmazione)	-	-	-	-	-	-
Pulsante on/off	Standard	Standard	Standard	Standard	Standard	Standard
Lunghezza di cavo m	2	2	2	2	2	2
Classe di protezione	I	I	I	I	I	I
Termostato di protezione al calore eccessivo	Standard	Standard	Standard	Standard	Standard	Standard
Termostato meccanico di controllo	Standard	Standard	Standard	Standard	Standard	Standard
Sicurezza di ribaltamento	Standard	Standard	Standard	Standard	Standard	Standard
Indicatore di consumo energetico	-	-	-	-	-	-
Indicatore della temperatura ambientale	-	-	-	-	-	-
Piedistalli plastici	Standard	Standard	Standard	Standard	Standard	Standard
Montaggio al muro	Standard	Standard	Standard	Standard	Standard	Standard
La scelta dei colori	Bianco	Bianco	Bianco	Bianco	Bianco, Disegno di legno	Bianco, Disegno di legno



Il termoconvettore col Pannello Digitale

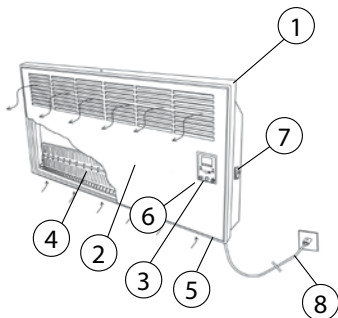


Figura 2. Il
termoconvettore col
Pannello Digitale

1. Corpo
2. Coperchio anteriore
3. Pannello di controllo elettronico
4. Resistenza
5. Perceptore del calore della camera
6. Termostato di sicurezza + Sicurezza di ribaltamento
7. Chiave di alimentazione
8. Cavo con la spina

I termoconvettori col Pannello Elettronico di Ivigo sono di due modelli: uno con il coperchio anteriore in vetro e l'altro con quello in metallo. I coperchi in metallo e il corpo sono di lamiera laminata a freddo, e i coperchi in vetro sono prodotti dal vetro resistente al calore. I due modelli, al di fuori dei loro coperchi, sono totalmente uguali. L'apparato riesce a riscaldare con le alette che sono sulla resistenza in alluminio posizionata all'interno. L'aria fredda che entra dai canali che si trovano alla gonna inferiore del corpo, passando fra le alette riscaldate della resistenza, esce come aria calda dai canali che sono sopra il coperchio anteriore. Questa circolazione causando il trasporto del calore riscalda l'ambiente.

Durante l'uso notturno la luce dello schermo digitale si riduce automaticamente; di conseguenza si può utilizzare tranquillamente nelle camere da letto. Il riscaldamento immediato, il volume ridotto e la leggerezza sono i loro vantaggi più importanti.

I coloranti utilizzati nei Termoconvettori con Pannello Digitale Ivigo non possiedono nessun ingrediente chimico nocivo per la salute umana.



*For portable models



Il termoconvettore col Pannello Digitale

Tipo	EPK 4550E05	EPK 4550E07	EPK 4570E10	EPK 4570E15	EPK 4590E20	EPK 4590E25
Altezza mm	450	450	450	450	450	450
Lunghezza/Larghezza mm	500	500	700	700	900	900
Profondita' mm	80	80	80	80	80	80
Peso kg	5.3	5.3	6.8	7.1	8.8	9.2
Potere elettronico W	460-550	685-820	910-1085	1370-1630	1825-2150	2280-2720
Tensione V	220-240	220-240	220-240	220-240	220-240	220-240
Corrente A	2.17	3.26	4.34	6.52	8.69	10.86
Frequenza Hz	50-60	50-60	50-60	50-60	50-60	50-60
Controllo elettronico del calore della camera	Standard	Standard	Standard	Standard	Standard	Standard
Modulo di risparmio energetico (Programmazione)	Standard	Standard	Standard	Standard	Standard	Standard
Pulsante on/off	Standard	Standard	Standard	Standard	Standard	Standard
Lunghezza di cavo m	2	2	2	2	2	2
Classe di protezione	I	I	I	I	I	I
Termostato di protezione al calore eccessivo	Standard	Standard	Standard	Standard	Standard	Standard
Termostato meccanico di controllo	-	-	-	-	-	-
Sicurezza di ribaltamento	Standard	Standard	Standard	Standard	Standard	Standard
Indicatore di consumo energetico	Standard	Standard	Standard	Standard	Standard	Standard
Indicatore della temperatura ambientale	Standard	Standard	Standard	Standard	Standard	Standard
Piedistalli plastici	Standard	Standard	Standard	Standard	Standard	Standard
Montaggio al muro	Standard	Standard	Standard	Standard	Standard	Standard
La scelta dei colori	Bianco	Bianco	Bianco	Bianco	Bianco, Inox, Disegno di Legno, col vetro nero, Black Matte	Bianco, Inox, Disegno di Legno, col vetro nero, Black Matte
Interruttore a chiave privata	Facoltativo	Facoltativo	Facoltativo	Facoltativo	Facoltativo	Facoltativo



Figura 3. Lo schema del circuito elettronico del Termoconvettore col controllo Manuale

F: Fase
 N: Neutro
 S0: Switchi di rimbalzamento
 Te: Termostato di Sicurezza
 Tm: Termostato di Controllo Manuale
 Ne: Lampada al Neon
 R: Resistenza
 G: Terra
 K1: On-off

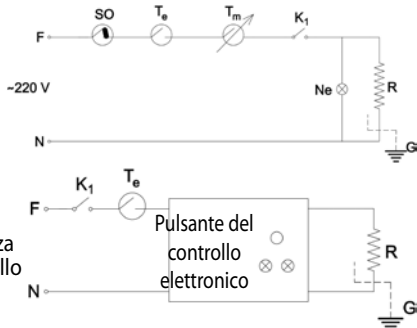


Figura 4. Lo schema del circuito elettronico del Termoconvettore col controllo Digitale

La scelta del modello del Termoconvettore Elettronico

Il modello del Termoconvettore Elettronico	La potenza di riscaldamento consigliato (watt)	L'area della camera (m ²)
EPK 4550	500	3 - 6
EPK 4550	750	4 - 9
EPK 4570	1000	6 - 12
EPK 4570	1500	9-17
EPK 4590	2000	12 - 24
EPK 4590	2500	14-28

In questo quadro, la temperatura dell'ambiente esterno e' stato considerato come 8-10 gradi. La necessita' del calore dipende dai diversi fattori come la temperatura dell'ambiente esterno, l'isolamento del calore di quell'ambiente, i numeri di apertura e di chiusura delle porte. I valori sopraindicati sono validi per le condizioni mediocre. Di conseguenza calcolando il potere del riscaldatore bisogna prendere in considerazione tutti i veri fattori.



2. ISTRUZIONI DI MONTAGGIO

Montaggio al muro

1. Aprendo la scatola dell'imballaggio togliete il Termoconvettore insieme al suo nylon protettore. Prendendo il nylon cercate di non danneggiare l'apparato e togliete i ganci da appendere, tirate fuori rallentando le molli attaccati su di esso.

2. Bisogna stabilire per bene la distanza alla presa, per non creare una tensione sul cavo di spina del Termoconvettore col Pannello Elettronico. Una volta scelto il posto, bisogna segnare i centri di perforazione secondo le misure della Figura 7. Per questa operazione si può usare i ganci da appendere della Figura 5 come dima. Per segnare i ganci da appendere, bisogna appoggiarli sul muro, poi toccare con una matita i fori ovali in modo tale da trattenere il Termoconvettore al minimo a 100 mm e al massimo a 200 mm di altezza dal pavimento (quello consigliato).

Per una funzione efficace dell'apparato bisogna rispettare le misure minime riportate ai lati inferiori, superiori e laterali (Figura 6)

3. Dopo aver messo i segni vengono perforati con un trapano di $\varnothing 9$ mm. I pioli di plastica che sono fra i materiali di montaggio vengono martellati in questi fori.

4. I ganci da appendere vengono fissati per bene con le viti indicate.

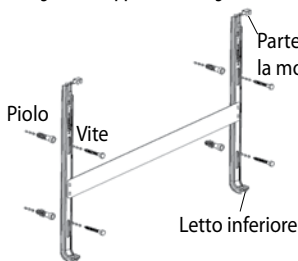


Figura 5. Ganci da appendere

Modelli	A	H (min/mass)
EPK4550	280 mm (28 cm)	100/200 mm
EPK4570	400 mm (40 cm)	
EPK4590	600 mm (60 cm)	

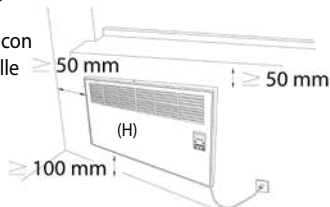


Figura 6. I vuoti minimi necessari per una funzione efficace dell'apparato

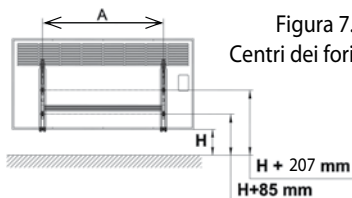


Figura 7. Centri dei fori



Figura 8.
Posizionare il
Termoconvettore
sul gancio inferiore

5. La gonna inferiore del lato posteriore del Termoconvettore col Pannello Elettronico si mette sopra i letti inferiori plastici del gancio plastico da appendere (indicato con la freccia)

6. Rallentando la molle dei ganci da appendere si tirano fuori, e si fa passare l'estremo sporgente dai nidi di fissazione che sono sul lato superiore dell'apparato e quando le parti con le molle si lasciano l'apparato viene fissato sul muro.



Figura 10.
L'inserimento del
gancio superiore,
veduta da dietro

Nota bene: Se per un qualsiasi motivo si decide di smontare il Termoconvettore col Pannello Elettronico, le parti con le molle si ritirano dietro e l'apparato si adagia verso davanti. Poi tenendo dai due estremi si toglie dal posto in cui si trova.

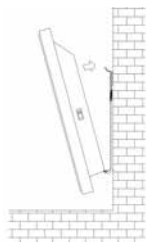


Figura 9.
L'inserimento
del gancio
superiore al
Termoconvettore

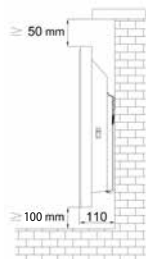


Figura 11. Le
misure del
Termoconvettore
dopo il
montaggio



L'uso col piedistallo

- Aprendo la scatola dell'imbballaggio togliete il Termoconvettore dalla sua scatola e poi togliete pure il suo nylon protettore. I piedistalli di plastica si presentano insieme all'imbballaggio.
- Quando si vuole usare il Termoconvettore insieme al piedistallo si capovolge l'apparato e la piccola parte sporgente si inserisce al foro sottostante (1) così come si vede sulla figura A e girando il piedistallo alla direzione della freccia (2) si posiziona sotto l'apparato.
- I piedistalli plastici vengono fissati sotto il Termoconvettore insieme alle vite con una cacciavite (5).
- L'apparato si capovolge e si posiziona sui piedistalli. E' pronto per l'uso. (6)

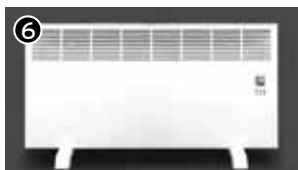


Figura A



3. ISTRUZIONI DI USO

Avviare il Termoconvettore Elettronico col controllo Manuale

Avviare il Termoconvettore Elettronico col controllo Manuale

Inserite la spina alla presa a terra. Posizionare in (on) la chiave di alimentazione del lato destro. L'apparato viene avviato.

Aumentare e Diminuire il Calore

Utilizzando il pulsante per regolare il termostato che si trova dietro al Termoconvettore Elettronico, potete regolare il calore. Così come si vede qui sotto, girando il pulsante a destra oppure a sinistra, potete regolare il tempo del termostato che comanda l'apparato e così potete decidere a far funzionare per molto o poco tempo il termoconvettore.

Spegnere l'apparato

Al momento di spegnere, prima si chiude la chiave di alimentazione e poi si rimuove la spina dalla presa.

Nota Bene: Prima di utilizzare l'apparato leggete attentamente il capitolo dedicato a (precauzioni e avvertenze di sicurezza prima di utilizzare il Termoconvettore Elettronico col Pannello Elettronico)



Figura 12. Pulsante di regolamento del Termostato

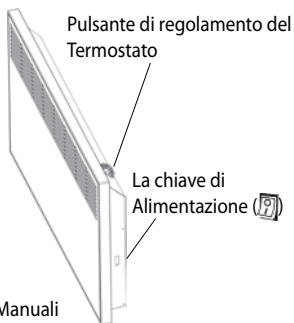


Figura 13. Pulsanti EPK Manuali



Il Termoconvettore col Pannello Elettronico Digitale

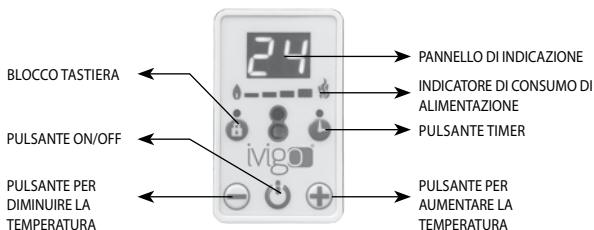




Figura 14. Pannello di controllo Elettronico

Avvio dell'apparato



Inserite la spina nella presa a terra. Mettete alla posizione "on" la Chiave di Alimentazione  che si trova al lato destro (fig.1) (La Chiave di Alimentazione sarà "I")

Premere per poco tempo  il pulsante on/off. L'apparato si avvia e nello stesso momento potete vedere sul Pannello di Indicazione la temperatura (21) dell'ambiente.

NOTA BENE: Potete accedere al filmato di come usare l'apparato, dal sito web www.ivigo.com oppure scrivendo "vigo/ivigo Istiti Video" sui motori di ricerca.

Aumentare e Diminuire la Temperatura

Con i pulsanti di aumento e di diminuzione della temperatura che si trovano a destra e a sinistra del Pulsante ON/OFF, potete regolare la temperatura.

1. Quando volete aumentare o diminuire la temperatura tenete premuto il pulsante interessato del pannello di controllo  per aumentare  per diminuire) finché arriva al grado desiderato.



2. Siccome la temperatura dell'ambiente non si può cambiare immediatamente, non sarà visto per un po' il grado desiderato sul pannello di indicazione ma sarà indicato quello dell'ambiente. Finché si arriverà alla temperatura desiderata l'apparato funzionerà a capacità piena, avvicinandosi/raggiungendolo la potenza sarà aumentata o diminuita automaticamente (vedere indicatore di consumo energetico).




Programmazione del timer

Programmazione per regolare il momento dell'avvio


La programmazione è valida per quarantotto (48) ore. La memoria programmata non può superare 48 ore e se si insiste ad aumentare, l'indicatore si azzererà. Per esempio quando andate a lavorare e volete che l'apparato cominci a funzionare prima del vostro rientro:


1. Controllare se la spina è inserita alla presa. La chiave di alimentazione (fig.1) deve essere aperta (deve essere alla posizione I); ma il pulsante on/off  deve essere spento.
2. Prima di premere il pulsante on/off si preme il pulsante timer . Si tiene premuto finché sarà indicata quella cifra sullo schermo che sarebbe la cifra delle ore che devono passare per arrivare all'ora desiderata.
3. Alla fine del regolamento si vedrà un segnale d'avviso sul pannello di indicazioni e questa luce sarà accesa fino all'avvio dell'apparato. Alla fine del tempo regolato comincia a funzionare automaticamente e a riscaldare l'ambiente.

Nota Bene: Se si fa un regolamento sbagliato, si può utilizzare il pulsante on/off  e ripetendo tutto si può regolare di nuovo.

Programmazione per regolare quando spegnere



È una caratteristica del vostro apparato che dà la possibilità di regolare quando spegnere. Potete regolare al massimo fino a 8 ore.

1. Mentre funziona premere il pulsante timer  finché si vede quella cifra sullo schermo che sarebbe la cifra delle ore che devono passare per arrivare all'ora desiderata.
2. Alla fine del regolamento si vedrà un segnale d'avviso sul pannello di indicazioni e questa luce sarà accesa fino allo spegnere dell'apparato. Alla fine del tempo regolato si spegne automaticamente.



Nota Bene: Se si fa un regolamento sbagliato, si può utilizzare il pulsante on/off  e ripetendo tutto si può regolare di nuovo.




Blocco Tastiera

Mentre funziona se si preme per un po' (circa 3-4 secondi) il pulsante del Blocco tastiera , sullo schermo del pannello di controllo si vede "LO". Dopo questo regolamento non funzioneranno nessuno dei pulsanti. Per sbloccarli bisogna premere per un po' (circa 3-4 secondi) il pulsante del Blocco tastiera  e sta volta sullo schermo appare "UL"; cosi' i pulsanti ricominciano a funzionare.

Come spegnere l'apparato

Se si preme per circa 3-4 secondi il pulsante di on/off  l'apparato si spegne. Inoltre si puo' usare anche la chiave di alimentazione .

Nota Bene: Alla fine di queste programmazioni se anche ci sara' una mancanza di corrente per un certo periodo, l'apparato e'in grado di tenerla nella sua memoria e appena arriva la corrente continua a funzionare. Se si fa un regolamento sbagliato, si puo' utilizzare il pulsante on/off  e ripetendo tutto si puo' regolare di nuovo.

Interruttore a chiave privata (Facoltativo)

Questa chiave si coniuge con l'apparato e se si vuole riesce a bloccare il parametro della temperatura dell'ambiente. Cosi' nelle aziende dove ci sono molto utenti oppure anche nelle case private, solo una persona avra' la possibilita' di controllare la temperatura.

1. Bloccando la tastiera del pannello si da' la possibilita' di protezione e di fissare il regolamento della temperatura dell'ambiente.
2. Si usa direttamente senza necessitare alcuni lavori infrastrutturali.
3. Gli utenti cambiano ma il controllo rimane alle mani di una unica persona.
4. Questa chiave puo' essere congiunta e controllata con piu' apparati.





4. PULIZIA E MANUTENZIONE

I termoconvettori Ivigo sono prodotti in modo tale da funzionare per anni senza necessitare una manutenzione. Per la pulizia non utilizzate mai detergenti liquidi o in polvere invasivi e di natura solvente. Un panno morbido e umido e' sufficiente per tutti i modelli. Solo per la pulizia del pannello di vetro utilizzate il pulitore dello schermo. Passate con un panno morbido e umido. Se pensate di avere qualche problema rivolgetevi al Numero di Consulenza di Ivigo. (Nota bene: Per ogni operazione di pulizia e manutenzione bisogna spegnere e togliere la spina dalla presa)



5. ISTRUZIONI BASALI PER IL TRASPORTO

1. Durante il trasporto e il montaggio deve essere protetto dai colpi e dagli urti.
2. Per depositarli occorre un ambiente non umido e al massimo 4 pezzi si possono essere messi uno sopra l'altro. Le scatole devono essere verticali e si possono porre solo sulle palette adatte.
3. Si deve rispettare i segni di cautela esistenti sull'imballaggio.
4. Per un ulteriore trasporto bisogna conservare l'imballaggio originale.
5. Nel caso che mancasse l'imballaggio originale bisogna provvedere i danni di colpi e di urti delle superfici esterni dei termoconvettori.



6. INFORMAZIONI UTILI E PRATICI

1. L'Organizzazione Mondiale della Sanita' prevede la minima temperatura degli interni 18°C di giorno e 16°C di notte. Per gli anziani, per i pazienti e per i bambini prevede 20°C.
2. Perche' siano efficaci i riscaldatori non devono essere circondati da oggetti diversi
3. Se si esce per piu' di quattro ore, bisogna diminuire la temperatura.



7. LE CONDIZIONI DI GARANZIA

1. Il periodo di Garanzia inizia dalla data di consegna e dura per 3 anni.
2. Tutti i pezzi del prodotto sono sotto la garanzia della nostra azienda.
3. I guasti causati dalla mancanza di rispetto dei punti indicati alla guida dell'utente non saranno garantiti.

Questa garanzia di MASTAŞ MAKİNA KALIP SANAYİ VE TİCARET A.Ş. non include nemmeno i guasti derivanti dall'uso fuori del normale e in situazioni sottoindicati:

1. Falsificazione dell'etichetta di registrazione e del documento di garanzia
2. I guasti e i danni causati dall'uso del prodotto per scopi completamente diversi rispetto a quello precisato sulla guida dell'utente.
3. Guasti e danni causati da persone non autorizzate al riparo e alla manutenzione
4. Dopo la consegna del prodotto, i danni causati durante il trasporto, carico, scarico, deposito a causa dei fattori esterni (urto, rottura) e chimici
5. Danni causati dalla diminuzione o dall'aumento del voltaggio, dall'installazione elettrica difettosa o illegale
6. Danni causati dagli incendi o dal colpo di fulmine
7. Danni causati dall'intervento del personale non autorizzato al prodotto guasto.

Se si falsifica il documento di garanzia, se si falsifica il numero originale del prodotto questa garanzia non è valida.

NOTA BENE: PRIMA DI RIFERIRSI AL VENDITORE AUTORIZZATO

1. Controllate se la spina è inserita nella presa.
2. Controllate gli eventuali danni o rotture del cavo stesso.
3. Controllate se alla presa utilizzata arriva o no la corrente elettrica.
4. Controllate che sia accesa la Chiave di Alimentazione (I).
5. Se dopo tutti questi controlli pur premendo per 3-4 secondi il pulsante on/off del pannello di controllo senza intervenire riferitevi al Venditore Autorizzato.

Azienda Produttrice: MASTAŞ Makina Kalıp Sanayi ve Ticaret A.Ş.
Nilüfer Bulvarı No: 3 NOSAB, Bursa / Türkiye

Din
1976

CONVECTOR

ELECTRIC

ivigo®
ivigo.com

Modele:

Manuale

Digitale

EPK4550M05 EPK4550E05

EPK4550M07 EPK4550E07

EPK4570M10 EPK4570E10

EPK4570M15 EPK4570E15

EPK4590M20 EPK4590E20

EPK4590M25 EPK4590E25



ivigo®

RO MANUALUL UTILIZATORULUI



POLITICA DE MEDIU

Prin aceasta, ne angajăm să:

- Respectăm cerințele legislațiilor actuale,
- Oferim îmbunătățire continuă a performanței de mediu,
- Reducem cantitatea de deșeuri la sursa lor, promovăm reutilizarea și reciclarea acestora ori de câte ori este posibil, aruncăm deșeurile neutilizate prin cele mai adecvate metode,
- Asigurăm utilizarea eficientă a energiei, a materiilor prime și a surselor naturale,
- Direcționăm furnizorii, contractanții și subcontractanții noștri pentru a-și îmbunătăți performanțele de mediu,
- Oferim personalului, familiilor lor și societății cursuri de sensibilizare cu privire la mediu

Produs în conformitate cu,
Standardele EN 60335-2-30: 2011 A11: 2012

Important: Dispozitivul este calibrat de producător. Dar, datorită naturii sale de detectare a temperaturii, temperatura măsurată poate varia în funcție de diferite aspecte, cum ar fi distanța de gardă la sol, distanța de la fereastră sau ușă, dimensiunea camerei sau de fluxurile de circulație a căldurii în interiorul camerei. Luminozitatea afișajului digital scade automat noaptea.

STIMATE CLIENT,



Vă rugăm să respectați instrucțiunile următoare pentru a primi servicii complete pentru produs:

1. La cumpărarea produsului, semnați certificatul de garanție de către vânzător
2. În cazul în care produsul este cumpărat la promoție, ștampilați certificatul de garanție la cea mai apropiată reprezentanță autorizată.
3. Vă rugăm respectuos să citiți cu atenție toate instrucțiunile din acest manual înainte de a utiliza acest aparat și să îl păstrați ca sursă de referință pentru a utiliza acest produs, în cel mai eficient mod. Acesta este produs în fabricile noastre moderne în conformitate cu principiile de calitate social.
4. Vă rugăm să apelați serviciul clienți pentru solicitările dvs. de servicii cu privire la produsul dvs.
5. În cazul în care unitatea nu funcționează la prima pornire sau este defectă, vă rugăm să solicitați ajutorul liniei de asistență pentru clienți.
6. Produsul are o durată de viață de 10 ani atunci când este utilizat conform specificațiilor



Ivigo este marcă înregistrată a Mastaș Company.

INSTRUCȚIUNI DE SIGURANȚĂ



- Convectoarele de încălzire au fost reglate pentru 220-240 V. Prin urmare, utilizați convectorul numai la tensiunea alternativă (AC) și amperajul corespunzătoare.
- Folosiți convectorul electric cu priză împământată. Compania noastră nu va fi considerată responsabilă pentru daunele cauzate de utilizare fără aplicarea împământării.
- Acționați întotdeauna convectorul în poziție verticală. Înainte de utilizare, citiți instrucțiunile de montaj cu atenție.
- Verificați întotdeauna convectorul pentru modele cu sticlă neagră după ce ați deschis ambalajul. Apelați linia telefonică de asistență a distribuitorului în cazul unei defecțiuni sau daune. Nu montați și nu folosiți convectorul. Vă rugăm să vă adresați distribuitorului, prezentând cardul de garanție și factura.
- Dacă utilizați setul de roți, convectorul trebuie poziționat pe o suprafață plană.
- Deconectați convectorul de la priza de alimentare, dacă nu este utilizat timp îndelungat și înainte de curățare.
- Nu așezați cablul în zona circulantă pentru a nu vă împiedica de acesta.
- Protejați convectorul împotriva impactului și loviturilor în timpul transportului, asamblării și utilizării.
- Nu folosiți convectorul în alt scop decât cel prevăzut. Nu îl acoperiți cu material.
- A nu se utiliza în zone în care sunt utilizate sau depozitate benzină, vopsea sau alte lichide inflamabile.
- Nu scufundați în lichid și nu lăsați lichidul să pătrundă în interiorul aparatului, deoarece acest lucru poate produce pericol de electrocutare.
- Protejați cablul de încălzire al convectorului împotriva posibilelor tensiuni. Nu deconectați de la priză trăgând de cabluri.
- Nu folosiți aparatul cu mâinile umede, asigurați-vă întotdeauna că aveți mâinile uscate înainte de a folosi orice întrerupător al produsului sau de a atinge fișa.
- Acest aparat nu este prevăzut pentru utilizarea de către persoane (copii inclusiv) cu capacitate fizică, senzitivă sau mentală redusă, cu lipsă de cunoștințe și experiență, cu excepția cazului în care sunt supravegheați sau primesc instrucțiuni cu privire la

utilizarea aparatului de către o de către o persoană responsabilă pentru siguranța acestora

- Luați în considerare clasificările actuale ale elementelor utilizate pentru conexiunea la rețea, cum ar fi cabluri de extensie, cronometre sau temporizatoare.
- Nu introduceți și nu lăsați obiecte străine sau piese metalice să intre în vreo deschidere a grătarului, deoarece acest lucru poate provoca șocuri electrice sau daune produse de incendiu
- Nu poziționați aparatele lângă perdele sau alte materiale combustibile. Păstrați materialele combustibile la cel puțin 1,0 m distanță de convector.
- Aparatul este pentru utilizare în interior, nu folosiți în aer liber sau pe suprafețe umede.
- Nu instalați convectorul direct sub o priză.
- Nu așezați cablul sub covoare sau preșuri.
- Pentru a preveni supraîncărcarea și arderea siguranțelor, nu conectați alt aparat la aceeași priză.
- Acest aparat se încălzește atunci când este utilizat. Pentru a evita arsurile, nu atingeți suprafețele fierbinți. Opriti întotdeauna și lăsați să se răcească înainte de a muta convectorul.
- Utilizarea dispozitivului respectă regulile de securitate la incendiu, prevăzute de legislația în vigoare.
- Nu folosiți convectorul în apropierea unui duș, băi sau piscine.
- Se recomandă să nu folosiți convectorul în zone cu fum sau praf.
- Este recomandat să curățați convectorul cu aspiratorul de două ori pe an.
- Nu restricționați fluxul de aer la grilele de intrare sau de ieșire prin înconjurarea convectorului electric cu pereți, perdele, etc. Păstrați o distanță de cel puțin 0,5 m de acesta.
- Apelați cel mai apropiat distribuitor autorizat în caz de defectiune sau când trebuie să schimbați cablul de rețea al convectorului electric. Nu folosiți convectorul.

CUPRINS



1. Caracteristici generale și caracteristici tehnice 289



2. Instrucțiuni de instalare 294



3. Instrucțiuni de utilizare 297



4. Curățare și întreținere 300



5. Informații transport 301



6. Informații practice și utile 301



7. Condiții garanție 301

IVIGO a adoptat ca principiu producția de sisteme de încălzire sănătoase, confortabile, durabile și eficiente din punct de vedere energetic și a devenit întotdeauna o companie pionieră în acest domeniu. Activitățile de cercetare și dezvoltare pentru sisteme de încălzire pentru a satisface toate tipurile de cerințe continuă în fabrica noastră.



1. CARACTERISTICI GENERALE ȘI CARACTERISTICI TEHNICE

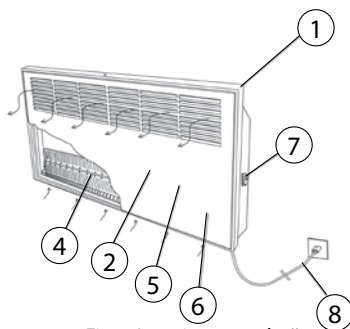
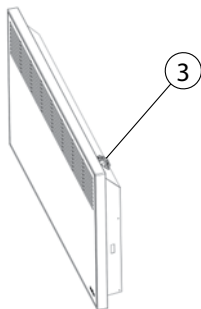


Fig. 1 Imagine completă convector manual




Convector cu panou manual

Corpul și panoul frontal al convectorului cu panou manual ivigo au fost produse prin utilizarea de oțel laminat la rece de cea mai bună calitate. Rezistența de încălzire cu convectoare din aluminiu amplasate în unitate asigură încălzirea cu ajutorul grilajelor de pe acestea. Aerul rece care intră prin canalele de pe carcasa inferioară a corpului iese ca aer cald prin grilele de pe panoul frontal, urmându-și cursul prin rezistența electrică. Aerul circulat în acest fel asigură încălzirea cu ajutorul circulației naturale.

Aparatul dvs. oferă numeroase avantaje datorită încălzirii într-un timp foarte scurt, ocupării unui spațiu mic și a greutateii sale reduse.

Vopseaua folosită nu conține materiale chimice dăunătoare pentru sănătatea omului.

1. Corp convector
2. Panoul frontal
3. Termostat și comutator pentru reglaj
4. Rezistență
5. Termostat de siguranță
6. Comutator de protecție la răsturnare
7. Comutator de alimentare 
8. Cablu cu ștecher



CARACTERISTICI TEHNICE

Convector cu panou manual						
Tip	EPK 4550M05	EPK 4550M07	EPK 4570M10	EPK 4570M15	EPK 4590M20	EPK 4590M25
Înălțime mm	450	450	450	450	450	450
Lungime mm	500	500	700	700	900	900
Adâncime mm	80	80	80	80	80	80
Greutate kg	5.3	5.3	6.9	7.2	9	9.2
Putere electrica W	460-550	685-820	910-1085	1370-1630	1825-2150	2280-2720
Tensiune V	220-240	220-240	220-240	220-240	220-240	220-240
Curent A	2.17	3.26	4.34	6.52	8.69	10.86
Frecvența Hz	50-60	50-60	50-60	50-60	50-60	50-60
Termostat electronic	-	-	-	-	-	-
Modul de economisire a energiei (programabil)	-	-	-	-	-	-
Comutator pornit / oprit	Standard	Standard	Standard	Standard	Standard	Standard
Lungime cablu m	2	2	2	2	2	2
Tip protecție	I	I	I	I	I	I
Termostat împotriva căldurii excesive	Standard	Standard	Standard	Standard	Standard	Standard
Control mecanic termostat	Standard	Standard	Standard	Standard	Standard	Standard
Comutator de protecție la răsturnare	Standard	Standard	Standard	Standard	Standard	Standard
Afișaj consum de energie	-	-	-	-	-	-
Afișaj temperatură ambientală	-	-	-	-	-	-
Picioarele de plastic	Standard	Standard	Standard	Standard	Standard	Standard
Montaj pe perete	Standard	Standard	Standard	Standard	Standard	Standard
Opțiuni de culoare	Alb	Alb	Alb	Alb	Alb, Lemn	Alb, Lemn



Convector cu panou digital

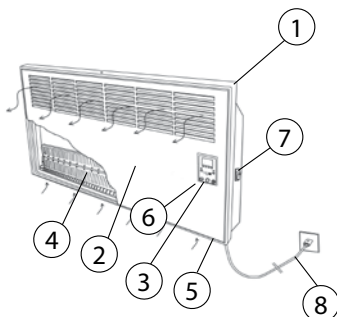



Fig. 4 Imagine completă convector digital

1. Corp convector
2. Panoul frontal
3. Panou de control
4. Elementi de încălzire
5. Senzor temperatură ambientală
6. Termostat supraincalzire + Comutator de protecție la răsturnare
7. Comutator 
8. Cablu cu ștecher

Corpul și panoul frontal al convectorului cu panou digital ivigo au fost produse prin utilizarea de oțel laminat la rece de cea mai bună calitate. Rezistența de încălzire cu convectoare din aluminiu amplasate în unitate asigură încălzirea cu ajutorul grilajelor de pe acestea. Aerul rece care intră prin canalele de pe carcasa inferioară a corpului iese ca aer cald prin grilele de pe panoul frontal, urmându-și cursul prin rezistența electrică. Aerul circulat în acest fel asigură încălzirea cu ajutorul circulației naturale.

Aparatul dvs. oferă numeroase avantaje datorită încălzirii într-un timp foarte scurt, ocupării unui spațiu mic și a greutateii sale reduse.

Luminozitatea afișajului digital se reduce în mod automat pe timpul nopții.

Vopseaua folosită nu conține materiale chimice dăunătoare pentru sănătatea omului.



*Pentru modele cu picior

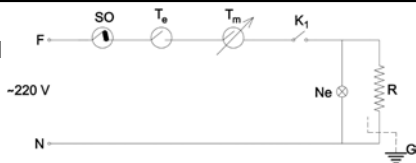


Convector cu panou digital

Tip	EPK 4550E05	EPK 4550E07	EPK 4570E10	EPK 4570E15	EPK 4590E20	EPK 4590E25
Înălțime mm	450	450	450	450	450	450
Lungime mm	500	500	700	700	900	900
Adâncime mm	80	80	80	80	80	80
Greutate kg	5.3	5.3	6.8	7.1	8.8	9.2
Putere electrica W	460-550	685-820	910-1085	1370-1630	1825-2150	2280-2720
Tensiune V	220-240	220-240	220-240	220-240	220-240	220-240
Curent A	2.17	3.26	4.34	6.52	8.69	10.86
Frecvența Hz	50-60	50-60	50-60	50-60	50-60	50-60
Termostat electronic	Standard	Standard	Standard	Standard	Standard	Standard
Modul de economisire a energiei (programabil)	Standard	Standard	Standard	Standard	Standard	Standard
Comutator pornit / oprit	Standard	Standard	Standard	Standard	Standard	Standard
Lungime cablu m	2	2	2	2	2	2
Tip protecție	I	I	I	I	I	I
Termostat împotriva căldurii excesive	Standard	Standard	Standard	Standard	Standard	Standard
Control mecanic termostat	-	-	-	-	-	-
Comutator de protecție la răsturnare	Standard	Standard	Standard	Standard	Standard	Standard
Afișaj consum de energie	Standard	Standard	Standard	Standard	Standard	Standard
Afișaj temperatură ambientală	Standard	Standard	Standard	Standard	Standard	Standard
Picioarele de plastic	Standard	Standard	Standard	Standard	Standard	Standard
Montaj pe perete	Standard	Standard	Standard	Standard	Standard	Standard
Opțiuni de culoare	Alb	Alb	Alb	Alb	Alb, Inox, Lemn, Sticlă neagră, Black matte	Alb, Inox, Lemn, Sticlă neagră, Black matte
Tastă blocare separată	Opțional	Opțional	Opțional	Opțional	Opțional	Opțional



Fig. 2 – diagramă circuit electric convector panoul manual



F: Faza

N: Notr

SO: Comutator de protecție la răsturnare

Te: Termostat de protecție

Tm: Termostat control manual

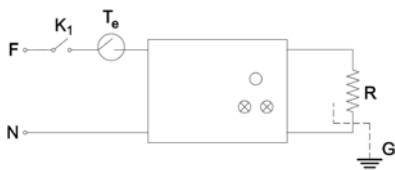
Ne: lampa neon

Ft: rezistență

G: împământare

K1: Comutator pornit / oprit

Fig. 4 – Diagramă circuit electric convector panou digital



Selecția modelului convectorului electric de bază

Model	Putere recomandată pentru încălzire (watt)	Suprafață cameră (m ²)
EPK 4550	500	3 - 6
EPK 4550	750	4 - 9
EPK 4570	1000	6 - 12
EPK 4570	1500	9-17
EPK 4590	2000	12 - 24
EPK 4590	2500	14-28

Temperatura exterioară este de 8-10 grade. Necesarul de căldură depinde de factori cum ar fi temperatura exterioară, izolația camerei, ciclurile de deschidere / închidere a ușii. Valorile indicate în tabelul de mai sus sunt pentru condiții medii, prin urmare, atunci când se calculează puterea de încălzire, acești factori trebuie luați în considerare.



2. Instrucțiuni de instalare

Montaj pe perete

1. Deschideți cutia ambalajului și scoateți convectorul cu protecția de nylon. Rupeți protecția de nylon după ce l-ați scos din cutie, fără a afecta aparatul și scoateți dispozitivele de agățat de pe unitate, trăgând de arcurile de pe acestea.

2. Distanța corespunzătoare trebuie măsurată pentru a putea conecta cu ușurință cablul de conectare la priza electrică. După stabilirea locului, găurile pentru montaj trebuie să fie date în conformitate cu metoda prezentată în figura 7. Pentru a fixa acest aparat, puteți utiliza suportul de montare pe perete. (Figura 5). Suportul de montaj poate fi utilizat ca șablon pentru poziționare și punctele de găurire. Puteți așeza suportul pe perete și puteți măsura spațiul dintre podea și partea inferioară a suportului la minim 100 mm sau max. 200 mm. Marcați găurile pentru șurub prin orificii cu ajutorul unui creion/pix. Trebuie să aveți grijă să vă asigurați că zonele de siguranță sunt păstrate libere pentru ca aparatul să funcționeze în mod eficient. (Figura 6.)

3. După marcarea punctelor, găurile vor fi date cu ajutorul unui burghiu de 9 mm și diblurile din plastic disponibile pentru montaj vor fi introduse în aceste găuri.

4. Suporturile de fixare pe perete furnizate împreună cu unitatea trebuie să fie bine fixate pe perete.

Notă: Prin adăugarea diferenței de înălțime necesare la aceste măsuri, înălțimea poate fi ajustată după necesități.

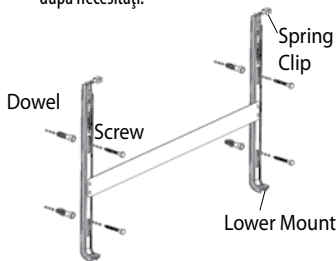


Fig. 5 Suport montaj pe perete

Modelle	A	H (min/max)
EPK4550	280 mm (28 cm)	100/200 mm
EPK4570	400 mm (40 cm)	
EPK4590	600 mm (60 cm)	

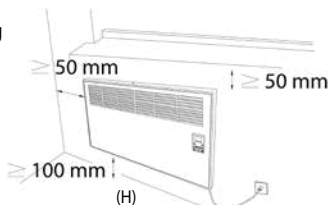


Figura 6. Zonele minime de siguranță necesare pentru eficacitatea aparatului

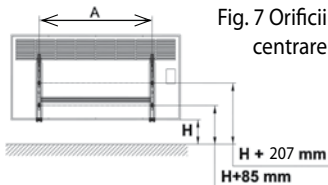


Fig. 7 Orificii centrare



Fig. 8 Suport
montaj pentru
parte inferioară
convector

5. Partea din spate a convectorului electric cu săgeată va fi plasată pe partea de plastic a suporturilor de montaj pe perete, așa cum se arată în figura 8. (↓)

6. Secțiunea cu arc de pe suporturile de fixare pe perete va fi trasă și introdusă prin găurile de pe partea superioară a convectorului pentru a fixa unitatea.

Notă: Dacă doriți să dezinstalați convectorul, trebuie să trageți de cârligele superioare și să îl aplecați în față.

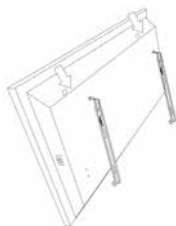


Fig. 10 Vedere
spate dispozitiv
fixare

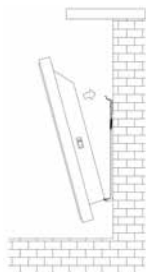


Fig. 9 Fixare
cârlig superior
pentru montaj
convector pe
perete

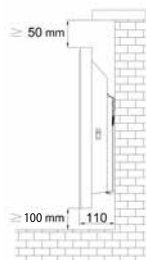


Fig. 11
Dimensiuni
convector după
montaj



Utilizare convector cu picioare

- Deschideți ambalajul, scoateți convectorul cu protecția de nylon și îndepărtați nylonul. Picioarele de plastic sunt în pachet.
- Dacă doriți să folosiți convectorul electric cu picioare de suport, întoarceți convectorul invers și introduceți capătul metalic al piciorului de plastic în orificiu (1) de sub încălzitor și fixați piciorul rotindu-l în direcția săgeții (2) așa cum se arată în figura A.
- Picioarele de plastic vor fi fixate sub convector (5) cu ajutorul unei șurubelnițe utilizând șuruburile incluse.
- Întoarceți convectorul în poziția inițială și pregătiți-l pentru utilizare. (6)
- Poate fi utilizat atât pentru modelele digitale cât și pentru cele manuale.

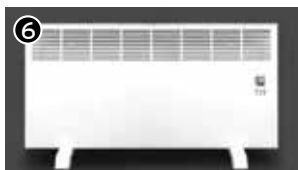
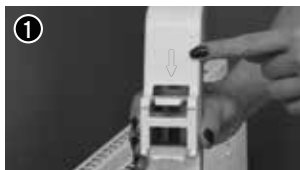



Fig. A



3. INSTRUCȚIUNI DE UTILIZARE

Convector cu panou manual

Pornirea unității

Introduceți fișa într-o priză pentru a utiliza aparatul. Aduceți întrerupătorul de alimentare (Figura I. Imagine completă) la poziția ON (veți vedea butonul „I” ).

Creșterea sau reducerea temperaturii

Puteți regla temperatura prin rotirea butonului de pe convector.

Oprirea aparatului

Opriți aparatul apăsând pe comutatorul de alimentare. Puteți, de asemenea, să deconectați convecteurul.

ATENȚIE: Opriți convecteurul imediat dacă cablul și fișa devin foarte fierbinți. Poate fi semn că fișa este defectă.



Fig. 12 Buton reglaj termostat

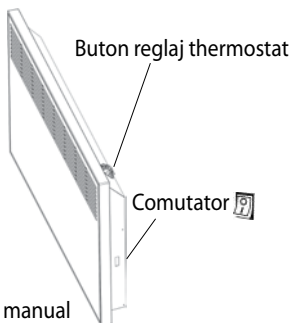


Fig. 13 Întrerupător manual



Convecteur cu panou digital

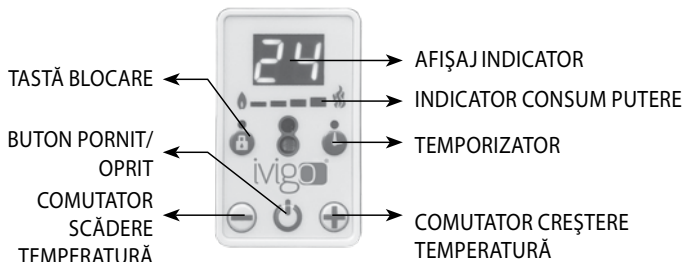






Fig. 14. Unitate electronică de reglaj

Pornire unitate

Introduceți fișa într-o priză pentru a porni aparatul. Aduceți întrerupătorul de alimentare (figura I) în poziția ON (veți vedea butonul în poziția I ). Apăsăți scurt butonul On / Off  al aparatului. Unitatea va porni. Când aparatul pornește, pe afișaj va apărea temperatura ambiantă.




NOTĂ: Puteți viziona video-ul de utilizare a produsului pe adresa noastră web www.ivigo.com sau tastați „Vigo / ivigo Heater Video” pe paginile de căutare de pe internet.

Creșterea sau reducerea temperaturii



Puteți regla temperatura cu ajutorul butoanelor de creștere sau reducere a temperaturii de pe partea dreaptă și stângă a butonului On / Off. Dacă doriți să creșteți sau să reduceți temperatura, apăsați butonul corespunzător (pentru creștere  și pentru reducere  până la furnizarea temperaturii necesare. Deoarece noua temperatură reglată va fi furnizată într-o perioadă anume de timp, temperatura ambiantă efectivă va fi afișată până la furnizarea temperaturii solicitate. Unitatea va crește sau va reduce puterea acesteia până când va fi stabilită temperatura reglată. (Consultați Indicatorul consumului de energie electrică).





Programare temporizator/ pornire temporizator

Activarea temporizatorului acoperă o perioadă de patruzeci și opt (48) de ore. Indicatorul 23 va fi setat la zero dacă memoria programului este setată pentru mai mult de patruzeci și opt de ore (48). De exemplu, părăsiți casa și doriți ca aparatul să pornească înainte de a veni acasă. În acest caz, fișa trebuie să fie băgată în priză, iar întrerupătorul de alimentare (a se vedea figura 1) trebuie să fie pornit, iar butonul de pornire / oprire trebuie să fie oprit. Trebuie să apăsați butonul de setare temporizator  fără apăsarea butonului Pornit/Oprit . Trebuie să mențineți butonul apăsat până când va apărea pe ecran ora solicitată pentru începerea funcționării aparatului. După finalizarea setării, pe afișaj va apărea o lumină de avertizare și va lumina până când aparatul începe să funcționeze. Unitatea va funcționa automat la ora setată automat și va începe încălzirea. Dacă doriți să resetați temporizatorul, trebuie să apăsați butonul  în poziția pornit și apoi oprit din nou.

Oprire temporizator

Oprire temporizator este o funcție pentru oprirea automată a aparatului atunci când aparatul funcționează. Timpul de oprire al unității este de maxim 8 ore. Trebuie să apăsați butonul de setare a temporizatorului  până când apare pe ecran ora solicitată pentru a opri funcționarea aparatului. După finalizarea setării, pe afișajul indicatorului va apărea o lumină de avertizare și va lumina până când aparatul începe să funcționeze. Această lumină va lumina până când aparatul este oprit și aparatul se va închide automat la ora setată pe afișaj. Dacă doriți să resetați temporizatorul, trebuie să apăsați butonul  în poziția oprit și apoi din nou pornit.

Blocare de siguranță

Dacă continuați să apăsați butonul de activare blocare de siguranță  pentru o perioadă scurtă de timp (aproximativ 2-3 secunde) în timp ce aparatul funcționează, cuvântul „LO” -prescurtare pentru LOCK- va fi afișat pe ecran. Butoanele de pe panoul de control nu vor funcționa dacă sunt apăseate după ce efectuați această setare. Pentru a re-opera butoanele panoului de control, trebuie să apăsați din nou butonul de pornire a blocării de siguranță  pentru o perioadă scurtă (aproximativ 2-3 secunde), iar cuvântul „UL” -prescurtare pentru UNLOCK- va apărea pe ecran. După apariția acestui cuvânt, butoanele vor fi gata pentru utilizare generală.

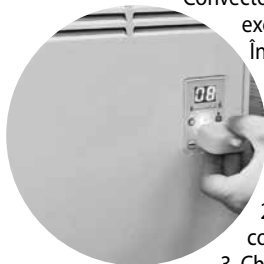
Oprirea dispozitivului

Dacă apăsați butonul On / Off timp de 3-4 secunde, aparatul se va închide. În afară de aceasta, puteți opri aparatul apăsând pe comutatorul de alimentare.

Notă: Temporizatorul va menține programul de pornire/oprire temporizator în memoria sa în timpul unei pane de curent, iar la revenirea energiei electrice va rula programul și va continua să funcționeze în condiții normale. Dacă doriți să resetați temporizatorul, trebuie să opriți comutatorul de alimentare al aparatului.



Cheie exclusivă de blocare (Opțional)



Convecturul dvs este asociat cu Cheia de blocare exclusivă și permite blocarea setării temperaturii. În locuri publice cu acces de utilizatori multipli sau în spațiile de locuit private, temperatura ambientală maximă va fi la controlul dumneavoastră.

1. Butoanele de setare a temperaturii la dispoziția dvs.
2. Chiar dacă utilizatorii se schimbă, dvs controlați temperatura ambientală maximă.
3. Cheia poate fi asociată cu mai multe unități.



4. CURĂȚARE ȘI ÎNTREȚINERE

Convectoarele IVIGO au fost produse pentru a oferi servicii timp de mulți ani fără o întreținere periodică. Nu folosiți niciodată solvenți, lichide sau detergenți abrazivi pentru curățare. Curățați cu o cârpă moale și umedă. Dacă observați o defecțiune la aparatul dvs., consultați Linia telefonică de asistență a distribuitorului.

Notă: Înainte de curățare, scoateți întotdeauna convecturul din priză.



5. INFORMAȚII TRANSPORT

1. Aparatul trebuie să fie protejat de impact și lovituri.
2. Depozitați aparatul într-un loc lipsit de umezeală. Stocarea trebuie făcută în poziție verticală și nu trebuie să depozitați mai mult de 4 bucăți, una peste alta.
3. Trebuie să acționați în conformitate cu avertismentele tipărite pe pachete în timpul transportului
4. Dacă nu aveți ambalajul original, trebuie luate măsuri pentru a preveni impactul asupra suprafețelor exterioare ale convecteurului.



6. INFORMAȚII PRACTICE ȘI UTILE

1. Organizația Mondială a Sănătății recomandă următoarele temperaturi minime la interior. Un minimum de 18 ° C sau un minim de 20 ° C pentru grupurile mai vulnerabile, cum ar fi copiii, persoanele în vârstă și persoanele care sunt bolnave, un minim de 16 ° C în dormitorul dvs. peste noapte.
2. Lăsați un spațiu deschis în jurul convecteurului pentru o funcționare cât mai eficientă.
3. Dacă nimeni nu va fi acasă mai mult de 4 ore, temperatura trebuie redusă



7. CONDIȚII GARANȚIE

1. Perioada de garanție începe de la livrarea unității și durează 3 ani.
2. Unitatea este acoperită în întregime de garanția Companiei noastre, toate piesele inclusiv.
3. Daunele produse de modurile de utilizare nespecificate în manualul utilizatorului nu sunt acoperite de garanție.

Această garanție, acordată de MASTAȘ MAKINA KALIP SANAYI VE TICAR-ET A.Ş., nu acoperă defecțiunile în afara utilizării normale a produsului și următoarele situații nu sunt acoperite de garanție:

1. Modificări și alterări ale etichetei de înregistrare și certificatului de garanție.
2. Daune și defecțiuni datorate utilizării în orice alt scop decât cel



prevăzut, indicat în Manualul de utilizare a produsului.

3. Daune și defecțiuni din cauza întreținerii și reparațiilor făcute de persoane neautorizate.

4. Daune și defecțiuni cauzate de factori surveniți ca urmare a livrării produsului, cum ar fi transportul, încărcarea, descărcarea, depozitarea, cauze de natură externă fizică (impact, coliziune, zgârieturi) sau din motive chimice.

5. Daune și defecțiuni din cauza creșterilor sau scăderilor de tensiune, instalațiilor electrice defecte sau ilegale sau utilizării a diferite tensiuni, altele decât cele scrise pe eticheta aparatului.

6. Daune și defecțiuni cauzate de incendiu și trăsnet.

Vânzătorul, reprezentantul sau agenția de unde este achiziționat aparatul este responsabil/ă pentru ștampilarea certificatului de garanție și eliberarea acestuia către client. Garanția este valabilă numai pentru perioada menționată pe spatele acestui certificat și pentru defecțiunile produsului. Certificatul de garanție devine nul și invalid în cazul oricăror modificări ale acestuia și în cazul în care numărul de serie inițial al produsului este îndepărtat sau modificat.

CE TREBUIE SĂ FACEȚI ÎNAINTE DE A CONTACTA DISTRIBUITORUL:

1. Verificați ca aparatul să fie conectat la priză.
2. Verificați dacă nu cumva cablul este stricat sau defect, fără a-l conecta la priză
3. Verificați dacă priza funcționează cu ajutorul unui alt aparat electrocasnic
4. Verificați dacă întrerupătorul/comutatorul este deschis sau închis (Vezi Fig. 1)
5. În cazul în care aparatul nu funcționează când mențineți butonul apăsat pentru cca 2-3 secunde, deși sunt îndeplinite toate condițiile de mai sus, vă rugăm să contactați distribuitorul înainte de a face orice solicitare referitor la unitate.

Companie-Producător: MASTAŞ Makina Kalip Sanayi ve Ticaret A.Ş.
Nilufer Bulvari No.: 3 NOSAB, Bursa/Turcia

Desde
1976 hasta la actualidad

CONVECTOR

PANEL ELÉCTRICO

ivigo®
ivigo.com

Modelos:

manual

digital

EPK4550M05 EPK4550E05

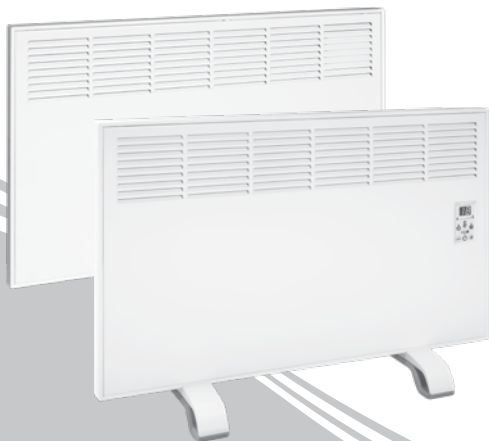
EPK4550M07 EPK4550E07

EPK4570M10 EPK4570E10

EPK4570M15 EPK4570E15

EPK4590M20 EPK4590E20

EPK4590M25 EPK4590E25



ivigo®

ES MONTAJE Y MANUAL DE INSTRUCCIONES



POLÍTICA MEDIOAMBIENTAL

Como IVIGO nos comprometemos a:

- Cumplir la legislación,
- Mejorar continuamente el desempeño ambiental,
- Minimizar los residuos en origen, reciclar y reutilizarlos cuando se pueda, eliminar aquellos no aprovechados con métodos adecuados,
- Asegurar un uso eficiente de energía, materias primas y recursos naturales,
- Orientar sobre la conciencia ambiental a nuestros proveedores de producto y servicio,
- Realizar actividades para desarrollar la conciencia ambiental de nuestros empleados, sus familias y la sociedad.

EN 60335-2-30: 2011 A11: 2012



Estimados clientes,



Les rogamos que tengan en cuenta las siguientes sugerencias para obtener el servicio completo relacionado a nuestros productos:

1. Al comprar el producto validen el documento de garantía en el distribuidor autorizado.
2. Si ha comprado el producto con una promoción, válidelo en el distribuidor autorizado más cercano.
3. Para la utilización más eficiente de este producto fabricado conforme a los principios de calidad total en nuestras modernas instalaciones, le rogamos que antes de utilizar el producto lea detenidamente este manual en su totalidad y lo guarde como guía de referencia.
4. Si necesita algún servicio relacionado con el producto llame al Distribuidor Autorizado.
5. La vida útil de su producto, utilizado de manera correcta, es de 10 años.



AVISOS DE SEGURIDAD

- La tensión del convector panel eléctrico se ha ajustado a 220-240V. Por este motivo, utilicen el convector únicamente con la corriente alterna (CA) indicada.
 - Utilice el convector panel eléctrico siempre con enchufe con toma de tierra. En caso de que no se utilice enchufe con toma de tierra, nuestra empresa no se responsabilizará por los daños o accidentes que puedan ocurrir.
 - Enchufe el convector panel eléctrico según las instrucciones de montaje en el manual de usuario. Utilice el calentador siempre en posición vertical, nunca en posición horizontal.
 - En los modelos con vidrio, se debe comprobar cuando se saca el producto del embalaje. En caso de que esté dañado o roto, no coloque el aparato en su sitio ni lo utilice; acuda al punto de venta en el que lo haya comprado con el documento de garantía y la factura.
 - Si va a utilizar el convector panel eléctrico con pedestal, compruebe que el aparato esté en una superficie plana.
 - Desenchufe el convector panel eléctrico cuando no lo vaya a utilizar durante un tiempo largo y antes de limpiarlo.
 - Mantenga alejado el cable del convector panel eléctrico de lugares con mucho movimiento. De lo contrario puede que alguien se tropiece y caiga.
 - Proteja el convector panel eléctrico contra los daños y golpes durante el transporte, montaje y utilización.
 - Utilicen el convector panel eléctrico únicamente con el fin de calentar. No ponga trapos encima del aparato, no lo cubra.
 - No utilice el convector panel eléctrico en lugares que se manejen o almacenen materiales inflamables y combustibles (gas, gasolina y otros materiales inflamables).
 - No sumerja el convector panel eléctrico en líquidos y evite la entrada de líquidos en el aparato. De lo contrario, puede causar una descarga eléctrica.
 - Deje un poco suelto el cable con enchufe del convector panel eléctrico para evitar tensarlo. No desenchufe el aparato tirando de su cable.
 - No encienda el convector panel eléctrico con las manos mojadas. Compruebe siempre que sus manos estén secas antes de encender el aparato, apretar sus botones o tocar el enchufe.
 - Utilice únicamente piezas originales del aparato.
 - No utilice el aparato al aire libre.
 - No está permitido el uso del aparato a menores de ocho años. No deben enchufar el aparato.
-



regular y limpiarlo o realizar el mantenimiento.

• Este aparato no ha sido fabricado para personas (niños incluidos) con habilidades emocionales y mentales limitadas o experiencia y conocimiento insuficiente, en caso de que la seguridad de las mismas no esté vigilada por una persona autorizada o que estas personas no hayan recibido las instrucciones necesarias sobre cómo utilizar el aparato. Los niños deben permanecer bajo vigilancia para asegurar que no están jugando con el aparato.

• Utilice valores de corriente adecuados en unidades como el cable alargador, temporizador, etc. para conectar el convector panel eléctrico a la red.

• No introduzca objetos extraños o partículas metálicas en los conductos de aire del convector panel eléctrico. De lo contrario, puede causar el riesgo de descarga eléctrica o incendio.

• No coloque el convector panel eléctrico cerca de cortinas u otros objetos. Mantenga el aparato a un metro de distancia de objetos inflamables como muebles, cama, papeles, ropa y cortinas.

• Antes de mover el convector panel eléctrico apáguelo y espere a que enfríe. Una vez enfriado el aparato, puede proceder a cambiarlo de sitio.

• No instale el convector panel eléctrico directamente debajo de un enchufe.

• No coloque el cable del convector panel eléctrico debajo de la alfombra o moqueta.

• No utilice más de un aparato conectado en un mismo enchufe.

• El convector panel eléctrico se calienta durante su uso. Evite contacto con las superficies calientes para protegerse de quemaduras.

• No utilice el aparato cerca de bañeras, lavabos, duchas o piscinas.

• Cumpla las normas de seguridad anti incendios vigentes al utilizar el convector panel eléctrico.

• No coloque las rejillas de salida de aire enfrente de paredes u obstáculos similares que puedan obstruir el flujo de aire. Procure que haya mínimo 0.5m de distancia entre las rejillas de salida de aire y paredes, cortinas u obstáculos similares.

• Cuando el cable de alimentación (cable con enchufe) del convector panel eléctrico esté dañado o haya de cambiarse, se debe recurrir al DISTRIBUIDOR AUTORIZADO más cercano. No encienda el aparato en esa situación.

• Cambie inmediatamente los enchufes que se calienten, huelan o que estén corroídos y en caso de duda consulte con un electricista autorizado.

ÍNDICE



1. DESCRIPCIÓN GENERAL Y CARACTERÍSTICAS TÉCNICAS 309



2. INSTRUCCIONES DE INSTALACIÓN 314



3. INSTRUCCIONES DE USO 317



4. LIMPIEZA Y MANTENIMIENTO 320



5. INFORMACIÓN SOBRE EL TRANSPORTE 321



6. INFORMACIÓN PRÁCTICA Y ÚTIL 321



7. CONDICIONES DE GARANTÍA 321



1. DESCRIPCIÓN GENERAL Y CARACTERÍSTICAS TÉCNICAS

Convector Panel Manual

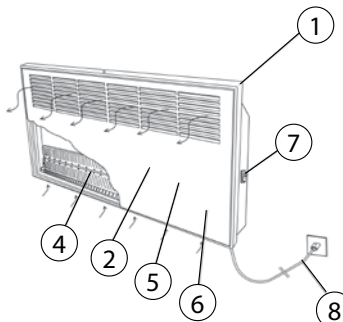
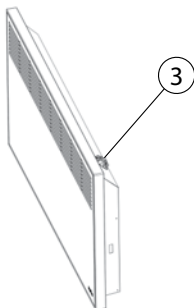



Imagen 1 Convector Panel Manual

Los paneles frontales y cuerpos de los convectores panel eléctrico han sido fabricados con acero laminado frío. El aparato consigue generar calor gracias a las aspas sobre la resistencia de aluminio introducidos en el interior. El aire frío que entra por los canales ubicados en la falda inferior del cuerpo pasa por las aspas calientes de la resistencia y sale como aire caliente por los canales de aire del panel frontal. El aire que circula de esta manera genera calor a través de la convección de calor natural.

Sus mayores ventajas son: se calientan rápidamente, no ocupan demasiado espacio y son ligeros.

La pintura utilizada en los convectores Ivigo no contiene ningún material químico nocivo para la salud.



1. Cuerpo
2. Panel frontal
3. Termostato e interruptor de regulación
4. Resistencia
5. Termostato de seguridad (dentro del aparato)
6. Protección antivuelco (dentro del aparato)
7. Interruptor de alimentación 
8. Cable con enchufe



CARACTERÍSTICAS TÉCNICAS

Convector Panel Manual						
Tipo	EPK 4550M05	EPK 4550M07	EPK 4570M10	EPK 4570M15	EPK 4590M20	EPK 4590M25
Ancho mm	450	450	450	450	450	450
Largo mm	500	500	700	700	900	900
Profundidad mm	80	80	80	80	80	80
Peso kg	5.3	5.3	6.9	7.2	9	9.2
Corriente Eléctrica W	460-550	685-820	910-1085	1370-1630	1825-2150	2280-2720
Tensión V	220-240	220-240	220-240	220-240	220-240	220-240
Corriente A	2.17	3.26	4.34	6.52	8.69	10.86
Frecuencia Hz	50-60	50-60	50-60	50-60	50-60	50-60
Control de temperatura de ambiente electrónico	-	-	-	-	-	-
Módulo de ahorro energético (Programable)	-	-	-	-	-	-
Interruptor enciende/apaga	Estándar	Estándar	Estándar	Estándar	Estándar	Estándar
Longitud del cable m	2	2	2	2	2	2
Tipo de protección	I	I	I	I	I	I
Termostato contra el calor excesivo	Estándar	Estándar	Estándar	Estándar	Estándar	Estándar
Control de termostato mecánico	Estándar	Estándar	Estándar	Estándar	Estándar	Estándar
Protección antivuelco	Estándar	Estándar	Estándar	Estándar	Estándar	Estándar
Indicador de la energía consumida	-	-	-	-	-	-
Indicador de la temperatura de ambiente	-	-	-	-	-	-
Pedestales de plástico	Estándar	Estándar	Estándar	Estándar	Estándar	Estándar
Montaje en Pared	Estándar	Estándar	Estándar	Estándar	Estándar	Estándar
Selección de color	Blanco	Blanco	Blanco	Blanco	Blanco, Estilo Madera	Blanco, Estilo Madera



Convector Panel Digital

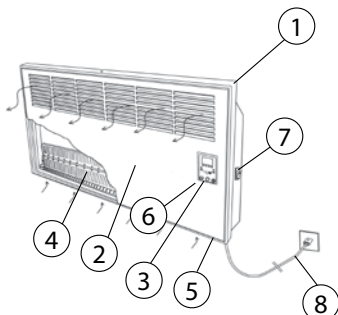



Imagen 2 Convector Panel Digital

Los convectores panel eléctricos Ivigo son de dos tipos, con panel frontal de vidrio o de metal. El cuerpo y los paneles de metal están fabricados con acero laminado en frío y los paneles de vidrio de vidrio resistente al calor. El resto de las piezas de los dos modelos, excepto los paneles, son idénticos. El aparato consigue generar calor gracias a las aspas sobre la resistencia de aluminio introducidos

en el interior. El aire frío que entra por los canales ubicados en la falda inferior del cuerpo pasa por las aspas calientes de la resistencia y sale como aire caliente por los canales de aire del panel frontal. El aire que circula de esta manera genera calor a través de la convección de calor natural.

Sus mayores ventajas son: se calientan rápidamente, no ocupan demasiado espacio y son ligeros. La pintura utilizada en los convectores Ivigo no contienen ningún material químico nocivo para la salud.

1. Cuerpo
2. Panel frontal
3. Panel de control eléctrico
4. Resistencia
5. Sensor de temperatura ambiente
6. Termostato de seguridad
7. Interruptor de alimentación 
8. Cable con enchufe



*For portable models



Convector Panel Digital

Tipo	EPK 4550E05	EPK 4550E07	EPK 4570E10	EPK 4570E15	EPK 4590E20	EPK 4590E25
Ancho mm	450	450	450	450	450	450
Largo mm	500	500	700	700	900	900
Profundidad mm	80	80	80	80	80	80
Peso kg	5.3	5.3	6.8	7.1	8.8	9.2
Corriente Eléctrica W	460-550	685-820	910-1085	1370-1630	1825-2150	2280-2720
Tensión V	220-240	220-240	220-240	220-240	220-240	220-240
Corriente A	2.17	3.26	4.34	6.52	8.69	10.86
Frecuencia Hz	50-60	50-60	50-60	50-60	50-60	50-60
Control de temperatura de ambiente electrónico	Estándar	Estándar	Estándar	Estándar	Estándar	Estándar
Módulo de ahorro energético (Programable)	Estándar	Estándar	Estándar	Estándar	Estándar	Estándar
Interruptor enciende/apaga	Estándar	Estándar	Estándar	Estándar	Estándar	Estándar
Longitud del cable m	2	2	2	2	2	2
Tipo de protección	I	I	I	I	I	I
Termostato contra el calor excesivo	Estándar	Estándar	Estándar	Estándar	Estándar	Estándar
Control de termostato mecánico	-	-	-	-	-	-
Protección antivuelco	Estándar	Estándar	Estándar	Estándar	Estándar	Estándar
Indicador de la energía consumida	Estándar	Estándar	Estándar	Estándar	Estándar	Estándar
Indicador de la temperatura de ambiente	Estándar	Estándar	Estándar	Estándar	Estándar	Estándar
Pedestales de plástico	Estándar	Estándar	Estándar	Estándar	Estándar	Estándar
Montaje en Pared	Estándar	Estándar	Estándar	Estándar	Estándar	Estándar
Selección de color	Blanco	Blanco	Blanco	Blanco	Blanco, Inox, Estilo Madera, Gofato, Con Vidrio	Blanco, Inox, Estilo Madera, Gofato, Con Vidrio



Imagen 3 Esquema del circuito eléctrico del convector panel manual

F: Fase

N: Neutro

S0: Interruptor de

protección antivuelco

Te: Termostato de seguridad

Tm: Termostato con control manual

Ne: Lámpara de neón

R: Resistencia

G: Tierra

K1: Enciende- Apaga

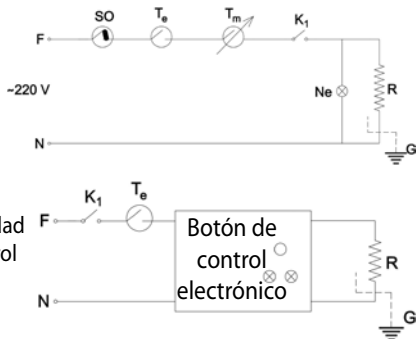


Imagen 4 Esquema del circuito eléctrico del convector panel con unidad de control electrónico

Selección de modelo de convectores eléctricos

Modelo de convectores eléctricos	Potencia recomendada de calentador (watt)	Área de habitación (m ²)
EPK 4550	500	3 - 6
EPK 4550	750	4 - 9
EPK 4570	1000	6 - 12
EPK 4570	1500	9-17
EPK 4590	2000	12 - 24
EPK 4590	2500	14-28

La necesidad del calor depende de factores como la temperatura exterior, aislamiento térmico de la habitación, ciclos de apertura y cierre de puerta. Los valores indicados en la tabla son válidos para las condiciones promedio, por lo tanto, hay que tener en cuenta estos factores al calcular la potencia del calentador.



2. INSTRUCCIONES DE INSTALACIÓN

Montaje en Pared

1. Abra la caja de embalaje y saque el convector con su cubierta protectora de nylon. Quite la cubierta protectora de nylon sin dañar el aparato y saque los ganchos sujetos al aparato tirando de sus muelles.
2. Es necesario determinar correctamente la distancia al enchufe para que el cable de conexión del convector panel eléctrico no se fuerce y tense. Para ello, después de determinar el lugar adecuado, los puntos de los agujeros para el montaje se deben marcar según las medidas en la Imagen 7. Los ganchos mostrados en la Imagen 5 pueden servir como plantilla. Coloque los ganchos en la pared y, utilizando los agujeros ovalados en los ganchos, marque los puntos para colgar midiendo el espacio del suelo para que el convector quede a (preferiblemente) un mínimo de 100mm del suelo. Hay que tener en cuenta las distancias mínimas de los lados para que el aparato funcione eficientemente. (Imagen 6)
3. Después de marcar los puntos, taladre los agujeros con $\varnothing 9$ mm e introduzca en los orificios las espigas de plástico que se encuentran entre los materiales de montaje.
4. Los ganchos de montaje en pared se deben fijar a la pared con los tornillos.

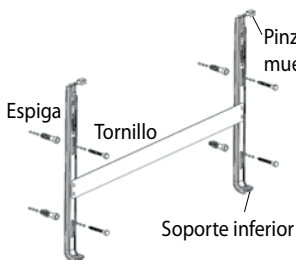


Imagen 5 Ganchos de montaje en pared

Modelos	A	H (min/max)
EPK4550	280 mm (28 cm)	100/200 mm
EPK4570	400 mm (40 cm)	
EPK4590	600 mm (60 cm)	

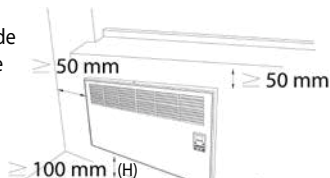


Imagen 6 Distancias mínimas necesarias para el funcionamiento eficiente del aparato

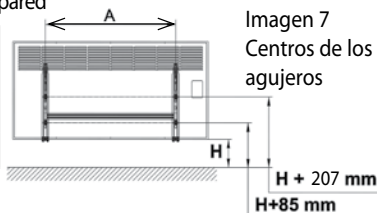




Imagen 8
Colocación del
convector al
gancho inferior.

5. Coloque la falda inferior de la parte trasera del convector panel eléctrico a los soportes inferiores de plástico (↓ marcados con i) en el gancho.

6. Tire de los muelles del gancho, coloque la parte punzante en los orificios de fijación de los ganchos en la parte superior del aparato y cuando suelte las piezas con muelles, el convector panel se habrá fijado a la pared.

Nota: Si, por cualquier motivo, quiere desmontar el convector panel eléctrico, tire de las partes con muelles e incline hacia delante. Luego se descoloca sujetándolo de ambos extremos.



Imagen 10
Visualización
posterior de la
colocación del
gancho superior.

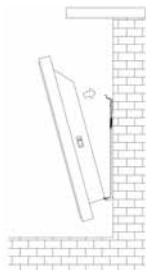


Imagen 9
Colocación del
gancho superior
al convector.



Imagen 11
Medidas del
convector
montado.



Utilización con pedestal

- Abra la caja de embalaje, saque el convector de su caja y quítele la cobertura de nylon. Los pedestales de plástico se encuentran dentro del embalaje.
- Si quiere utilizar el convector panel eléctrico con pedestal, voltee el calentador boca abajo y coloque la lengüeta del pedestal plástico en el hueco debajo del calentador (1) como se muestra en la Figura A (2) y gírelo en dirección de la flecha para ajustarlo debajo del calentador (3/4).
- Fije los pedestales de plástico debajo del calentador con la ayuda de un atornillador utilizando los tornillos. (5)
- Voltee el calentador colocándolo encima de los pedestales y ya está listo para utilizar.(6)

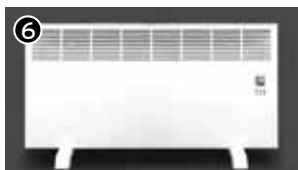



Imagen A



3. INSTRUCCIONES DE USO

Encender el Convector Panel Eléctrico con Control Manual

Enchufe la clavija en un enchufe con toma de tierra. Coloque el interruptor de alimentación  que se encuentra en el lateral derecho en posición de encendido. Su aparato se encenderá.

Aumento y disminución de temperatura

Regule la temperatura utilizando el botón de ajuste del termostato que se encuentra en la parte trasera del convector panel eléctrico. Puede determinar el tiempo de activación del termostato que controla su calentador girando el botón hacia derecha o izquierda como se muestra abajo y de esta manera puede conseguir que el aparato esté encendido por un tiempo largo o corto.

Apagar el aparato

Para apagar el convector panel eléctrico primero apague el interruptor de alimentación  y luego desenchufe la clavija.

Nota: Antes de utilizar su aparato por favor lea la sección «Puntos a considerar y advertencias de seguridad antes de utilizar el convector panel eléctrico».



Imagen 12 Botón de ajuste del termostato

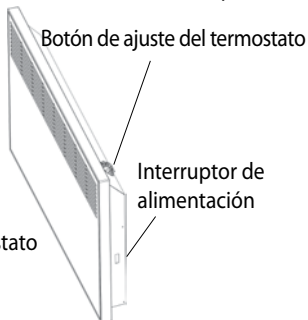
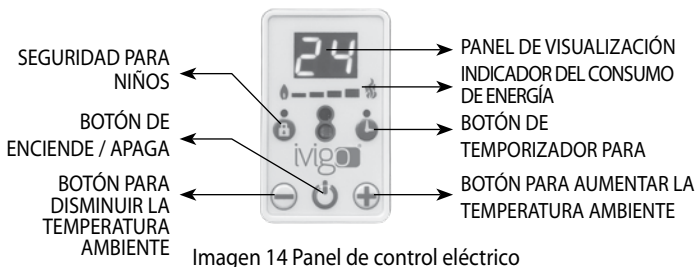


Imagen 13 Botones del convector panel eléctrico manual



Convector Panel Eléctrico Digital



Encender el aparato

Enchufe la clavija en un enchufe con toma de tierra. Coloque el interruptor de alimentación que se encuentra en el lateral derecho (véase imagen 1) en posición de encendido (el interruptor de alimentación de su aparato estará en forma de "I"). Pulse brevemente el botón de enciende/apaga de su aparato. Su aparato se encenderá. Cuando su aparato se encienda, se visualizará (23) como temperatura ambiente en el panel de visualización.

NOTA: Puede acceder a los vídeos de usuario de los productos desde la dirección www.ivigo.com o desde motores de búsqueda escribiendo «vídeo calentador Ivigo/Vigo».

Aumento y disminución de temperatura

Ajuste la temperatura que desee con los botones de aumento o disminución de temperatura que se encuentran en los laterales del botón de enciende/apaga.

1. Cuando quiera aumentar o disminuir la temperatura, mantenga pulsado el botón relevante (+ para aumentar, - para disminuir) que se encuentra en el panel de control hasta llegar a los grados deseados.
2. Como, al principio, la temperatura ambiente no alcanzará la temperatura ajustada, se seguirá visualizando durante un tiempo la temperatura ambiente en el panel de visualización. Su aparato aumentará o reducirá su potencia automáticamente hasta alcanzar la temperatura ajustada. (Véase indicador del consumo de energía)



Programación del Temporizador Programar para retrasar la puesta en marcha

La programación abarca un tiempo de cuarenta y ocho (48) horas. La memoria programada no puede ser de más de 48 horas, si se aumenta el indicador se repondrá a cero. Por ejemplo, sale de casa y se va a trabajar, y quiere que antes de la hora de regreso a su casa el aparato esté encendido.

1. El aparato debe estar enchufado y el interruptor de alimentación (véase Imagen 1) en encendido (el interruptor de alimentación de su aparato debe estar en posición T) pero el botón de encender-apagar () debe estar en apagado.
2. Pulse el botón de temporizador para encender () sin pulsar el botón de encender - apagar. Mantenga pulsado el botón hasta que el tiempo requerido para el comienzo de la activación del aparato aparezca en la pantalla.
3. Cuando acabe de ajustar se iluminará la luz de aviso en el panel de visualización y se mantendrá encendido hasta que se ponga en marcha el aparato. El aparato se encenderá automáticamente tras agotarse el tiempo ajustado y empezará a calentar.

Nota: Si se confunde al ajustar el tiempo, pulse el botón de encender-apagar para apagar el aparato y volver a encender para ajustar nuevamente.

Programar para retrasar el apagado

Es una función que permite apagar el aparato encendido de manera automática después del tiempo ajustado. El tiempo máximo de retraso para el apagado del aparato es de ocho horas.

1. Cuando el aparato esté encendido, mantenga pulsado el botón de temporizador () hasta que el tiempo requerido para el apagado aparezca en la pantalla.
2. Cuando acabe de ajustar, la luz de aviso de retraso del apagado se iluminará en el panel de visualización. Esta luz se mantendrá encendida hasta que se apague el aparato y después de transcurrir el tiempo (hora) indicado en el panel de visualización, el aparato se apagará automáticamente.

Nota: Si se confunde al ajustar el tiempo, pulse el botón de encender-apagar para apagar el aparato y volver a encender para ajustar nuevamente.

Seguridad para niños

Mientras su aparato esté funcionando, pulse el botón de temporizador para encender () brevemente (3-4 segundos aproximadamente) y en la pantalla del panel de control aparecerá escrito «LO». Si se pulsan los botones del aparato después de este ajuste, no funcionarán los botones del panel de control. Para reactivar los botones del panel del convector, pulse el botón de temporizador para encender () brevemente (3-4 segundos aproximadamente) y en la pantalla del panel de control aparecerá escrito «UL». Con la visualización de este escrito se activarán los botones para el uso general.



Apagar el aparato

Si mantiene pulsado el botón de encender-apagar durante 3-4 segundos, el aparato se apagará. También se puede utilizar el interruptor de alimentación para apagar el aparato.

Not: Nota: En caso de un corte de electricidad, el aparato programado para retrasar el encendido o apagado guardará el programa en su memoria y volverá a funcionar desde donde se había quedado al restaurarse la electricidad. Si quiere interrumpir esta programación, debe apagar el interruptor de alimentación del aparato.

Exclusive Key Lock (Optional)

New Product



Your convector heater is paired with the Exclusive Lock Key and allows locking of the temperature setting. In public places with multi user access or in private living spaces, max. room temperature shall be at your control.

1. The temperature setting buttons on your request.
2. Even though the users change, you control the max. ambient temperature.
3. The key can be paired with multiple units.



4. LIMPIEZA Y MANTENIMIENTO

Los convectores Ivigo fueron fabricados para operar durante años sin necesidad de mantenimiento. Nunca utilice detergentes disolventes líquidos o en polvo para la limpieza del aparato. Utilice un paño suave y húmedo para todos los modelos. Utilice limpiador de pantallas solo para limpiar los paneles de vidrio. Limpie con un paño suave y húmedo. Si detecta alguna avería en su aparato, consulte a la Atención al Cliente Ivigo. (Nota: Apague siempre el aparato y desenchufe el cable antes de limpiar el aparato.)



5. INFORMACIÓN SOBRE EL TRANSPORTE

1. Se debe proteger el producto contra los posibles daños y golpes durante el transporte y montaje.
2. Guarde el aparato en un lugar libre de humedad y apile las cajas de los aparatos en posición vertical, como máximo ponga tres cajas una encima de otra.
3. Debe cumplir las advertencias de transporte indicadas en la caja.
4. Debe guardar el embalaje original para transportar de nuevo.
5. Si no dispone del embalaje original, debe tomar precauciones contra los posibles daños en la superficie exterior del convector.



6. INFORMACIÓN PRÁCTICA Y ÚTIL

1. La Organización Mundial de la Salud recomienda que las temperaturas interiores sean mínimo 18°C durante el día y 16°C durante la noche. Para los niños, ancianos y enfermos que requieren cuidados se recomienda 20°C.
2. Deje espacio libre alrededor del aparato para el funcionamiento eficiente del calentador.
3. Debe bajar la temperatura si no va a haber nadie en casa durante más de cuatro horas.



7. CONDICIONES DE GARANTÍA

1. La duración de la garantía comienza con la entrega del producto y es de dos años.
2. La totalidad del producto incluyendo todas sus piezas está bajo garantía de nuestra empresa.
3. Las averías debidas al uso en contra de lo indicado en el manual de usuario del producto quedan fuera de la cobertura de la garantía.

Esta garantía otorgada por MASTAŞ MAKİNA KALIP SANAYİ VE TİCARET A.Ş. No cubre averías fuera del uso normal del producto y los siguientes casos tampoco se cubren:

1. La falsificación de la Etiqueta de Registro y el Certificado de Garantía.
2. Daños y averías por uso indebido y fuera de lo indicado en el Manual de Usuario del producto.



-
3. Daños y averías debido al mantenimiento o reparaciones realizadas por personas que no son distribuidores autorizados.
 4. Daños y averías debido a factores externos (choque, colisión, rayados) o factores químicos ocurridos durante el transporte, descarga, carga o almacenamiento después de la entrega del producto.
 5. Daños y averías debido al aumento o disminución del voltaje, la instalación eléctrica deficiente o ilegal, el uso en diferentes voltajes a los indicados en la etiqueta del producto.
 6. Daños y averías debido a incendios o relámpago.
 7. Averías debido a intervenciones realizadas a productos averiados por personas que no son distribuidores autorizados. Los Certificados de Garantía quedaran inválidos en caso de alteración, eliminación del número de serie original del producto o falsificación.

NOTA: COSAS QUE HACER ANTES DE LLAMAR AL DISTRIBUIDOR AUTORIZADO

1. Verifique que el aparato esté enchufado correctamente.
2. Verifique que el cable no esté roto o desgastado.
3. Asegúrese de que haya electricidad en el enchufe.
4. Verifique que el interruptor de alimentación (I) este encendido.
5. En caso de que se cumplan todas las condiciones mencionadas, si el aparato no funciona al pulsar el botón de encender-apagar durante aproximadamente 3-4 segundos, por favor póngase en contacto con un distribuidor autorizado antes de realizar ninguna intervención.

Todos los productos de Ivigo tienen certificado CE.

Empresa fabricante: MASTAŞ Makina Kalıp Sanayi ve Ticaret A.Ş.
Nilüfer Bulvarı No: 3 NOSAB, Bursa / Türkiye



GUARANTEE CONDITIONS / GARANTİ ŞARTLARI

1. The Guarantee Period commences upon the delivery of the unit and is 3 years. / Garanti süresi, ürünün teslim tarihinden itibaren başlar ve 3 yıldır.

2. The unit is completely within the guarantee coverage of our Company including all the parts thereof. / Ürünün bütün parçaları dahil olmak üzere tamamı firmamızın garanti kapsamındadır.

3. If the appliance is out of order within the guarantee period, the repair period is added to the guarantee period. Repair period of the unit consists of maximum 30 days. This period commences after the notification date of the breakdown of the unit to the service station or to the seller, dealer, agent, representative, importer or to the producer/manufacturer thereof if a service station does not exist. If the repair period of the unit exceeds 15 days the manufacturer, manufacturer producer or the importer have to provide a unit with similar properties to the use of the consumer until the repair of the unit is completed. / Ürünün garanti süresi içerisinde anılanması durumunda, tamirde geçen süre garanti süresine eklenir. Ürünün tamir süresi en fazla 20 iş günüdür. Bu süre, ürüne ilişkin arızanın servis istasyonuna, servis istasyonunun olmaması durumunda, ürünün satıcısı, bayi, acentası, temsilciliği, ithalatçısı veya üreticisinden birisine bildirim tarihinden itibaren başlar. Ürünün arızasının 10 gün içerisinde giderilmemesi halinde üretici veya ithalatçı ürünün tamiri tamamlanıncaya kadar benzer özelliklere sahip başka bir ürünün tüketicinin kullanımına tahsis etmek zorundadır.

4. If the unit breaks down within the guarantee period thereof due to material or labor deficiency the repair will be made without any cost requirements under the title of labor cost, replaced part cost or any other title. / Ürünün garanti süresi içerisinde malzeme ve işçilik hatalarından dolayı arızalanması halinde, işçilik masrafı, değiştirilen parça bedeli ya da başka herhangi bir ad altında hiçbir ücret talep etmeksizin tamiri yapılacaktır.

5. The customer may request the replacement of the unit, refunding, reduction in price pro rata to the defect under following conditions even if the consumer has used the repair right thereof:

- If the same defect repeats twice within one year as from the delivery of the unit to the client within the predetermined guarantee period or more than four breakdowns occur due to different reasons or if the total amount of the breakdowns due to different reason exceed 6 times causing the prevention of the use of the unit continuously within the predetermined guarantee period

- If the maximum repair period is exceeded

- If it is determined by the service station or to the seller, dealer, agent, representative, importer or to the producer/manufacturer thereof if a service station does not exist, with a report that the repair of the unit is not possible

Tüketicinin onarım hakkını kullanmasına rağmen ürünün;

- Tüketicieye teslim edildiği tarihten itibaren, belirlenen garanti süresi içinde kalmak kaydıyla, bir yıl içerisinde; aynı arızanın ikiden fazla tekrarlanması veya farklı arızaların dörtten fazla meydana gelmesi veya belirlenen garanti süresi içerisinde farklı arızaların toplamının altıdan fazla olması unsurlarının yanı sıra, bu arızaların üründen yararlanmayı sürekli kılması,

- Tamiri için gereken azami sürenin aşılması,

- Firmanın servis istasyonunun, servis istasyonunun mevcut olmaması halinde sırasıyla satıcısı, bayi, acentası, temsilciliği, ithalatçısı veya üreticisinden birisinin düzenleyeceği raporla arızanın tamirinin mümkün bulunmadığının belirlenmesi durumlarında tüketici ürünün ücretsiz değiştirilmesini, bedel iadesi veya ayıp oranda bedel indirimini talep edebilir.

6. Breakdowns due to use other than the ways specified in use manual of the unit is out of guarantee coverage. / Ürünün kullanma kılavuzunda yer alan hususlara aykırı kullanılmasından kaynaklanan arızalar garanti kapsamı dışındadır.





CERTIFICATE OF WARRANTY / GARANTİ BELGESİ

IVIGO Electric Panel Convecter international quality standards at every stage of production is manufactured through a process of detailed analysis and quality control. IVIGO Electric Panel Convecter are guaranteed for 3 years from the date of delivery. Thank you for choosing us.

IVIGO Elektrikli Panel Konvektörünüz, uluslararası kalite standartlarında, üretimin her aşamasında detaylı bir inceleme ve kalite kontrol sürecinden geçirilerek üretilmiştir. IVIGO Elektrikli Panel Konvektörler, teslim tarihinden itibaren 3 yıl boyunca garantimiz altındadır.

IVIGO Elektrikli Panel Konvektörünüzü güle güle kullanmanızı dileriz.

Date of Sale and Invoice No / Satış Tarihi ve Fatura No:

Name of The Buyer / Alıcı Adı:

Address / Adres:

Model No / Model No: EPK4550E05-PK4550E07-EPK4570E10-EPK4570E15-EPK4590E20-EPK4590E25-EPK4550M05-EPK4570M10-EPK4570M15-EPK4590M20-EPK4590M25

Serial No / Seri No:

CE Certificate Permission Date / CE Belgesi İzin Tarihi: 01.09.2020

CE Certificate No / CE Belgesi No: OSE-20-0902/01

Guarantee Period: 3 Years / Garanti Süresi / 3 Yıl

Maximum Repair Period: 30 Days / Azami Tamir Süresi / 30 Gün

Standard Applied / Standartlar: EN 60335-1:2015 - EN 60335-2-30:2003

Exporter / İhracatçı Firma: MASTAŞ Isı Cihazları San. ve Tic. A.Ş.

Producer / Üretici Firma: MASTAŞ Makina Kalıp Tic. San. A.Ş.

Address / Adres: NOSAB Nilüfer Bulvarı No:3 BURSA - TÜRKİYE

Tel: +0090 224 411 11 14

Fax: +0090 224 411 11 21

Cachet-Signature / Kaşe - İmza:

Importer / İthalatçı:

Address / Adres:

Tel - Fax:

Seller / Satıcı:

Cachet-Signature / Kaşe - İmza:

Tel - Fax:



ivigo CONVECTOR HEATER 

SMART HEATER



ivigo®

www.ivigo.com

Foot Heater with Fan



Touch-operated, Slanted Top Surface

- 750 watt
- Instant Heat With Forced Design
- Three Levels Of Power Adjustment
- Remote Control
- Touch Sensible Feature
- Automatic Opening, Automatic Shut Down
- Three Level Security
- Super Silent, No Smell
- High Heating Power, Low Surface Heat
- Fan Heating
- Economic

Touch and let it be....



Large, Touch-operated Top Surface

- 300 watt
- Three Levels Of Power Adjustment
- Remote Control
- Touch Sensible Feature
- Automatic Opening
- Automatic Shut Down
- Two Level Security
- Super Silent, No Smell
- Fully Resistant To Moisture
- Economic

Foot Heater



ivigo

ivigo.com

ISO 9001:2008 EN 60335-1:2012, EN 60335-2-81:2003



CERTIFICAT DE GARANTIE NR _____
Convectori electrici IVIGO/SOLARIS

PRODUS : **SERIE :**

MARCA/ MODEL: IVIGO/SOLARIS

Vanzator (nume si adresa)

Cumparator (nume si adresa)

Nr document fiscal (factura/bon/chita ta) DATA VANZARII

Garantia asigurata cumparatorului de catre vanzator este in conformitate cu legislatia in vigoare in Romania, armonizata cu legislatia Uniunii Europene: Legea 449/12.11.2003, și cu Ordonanta or. 21/21.08.1992, republicate cu modificarile si completarile ulterioare, prin care se precizeaza modalitatile de asigurare a garantiei dupa cum urmeaza:

1. Garantia prin reparare acopera orice defectiune de material sau vicii de fabricatie, care ar aparea in perioada de garantie se acorda, daca instalarea, punerea in functiune și intretinerea produselor este efectuata de personal autorizat in conformitate cu instructiunile producatorului, astfel incat datorita instalarii intretinerii, produsul sa nu sufere deteriorari ce ar afecta buna lui functionare, sau ar cauza scoaterea lui din functiune; aducerea in starea de conformitate se va face in primul rand prin repararea produsului.
 2. Garantia este valabila doar pe teritoriul Romaniei.
 3. Perioada de garantie este 2 (doi) ani, cu incepere de la data vanzarii pentru persoane fizice si un 1 (un) an de la data vanzarii pentru persoanele juridice. Defectiunile datorate transportului, depozitarii, montarii, utilizarii sau intretinerii incorecte, folosirii pieselor incompatibile sau neoriginale, greselilor sau modificarilor facute de catre instalator si/sau cumparator, nu fac obiectul garantiei.
 4. Remedierea deficientelor aparute la produse ori inlocuirea produselor care nu corespund in cadrul termenului de garantie, care nu sunt imputabile consumatorului se face in termen de maxim 15 zile calendaristice din momentul cand operatorul economic a luat la cunostinta deficientele respective. In cadrul unor vicii ascunse, termenul maxim stabilit (15 zile) curge de la data finalizarii expertizei tehnice.
 5. La cumpararea produsului cumparatorul are obligatia sa verifice completarea certificatului de garantie cu toate datele necesare, semnarea si stampilarea de catre vanzator; totodata poate sa solicite date referitoare la modul de transport, depozitare, instalare, folosire si intretinere corecta al produsului, in afara de cele specificate in cartea tehnica.
 6. Pentru a beneficia de drepturile asigurate prin garantie, cumparatorul are obligatia de a prezenta prezentul certical de garantie, si documentul de cumparare in original precum si o prezentare cat mai detaliata a defectiunii constatate vanzatorului. In cazul, in care documentele de garantie nu sunt prezentate, au fost modificate sau deteriorate nu se ofera garantie.
 7. In cazul unor defectiuni a caror reparatie este extragarantiala, la cerere, firma furnizoare executa reparatiile necesare contra cost.
 8. Prin semnarea acestui certificat, cumparatorul isi exprima acordul cu cele cuprinse in acest act și declara ca a preluat produsul in buna stare, a inteles obligatiile ce ii cuvin pentru a putea beneficia de garantia acordata de vanzator, conform legislatiei in vigoare.
- Sunt excluse garantiei urmatoarele parti considerate de uzura, se considera consumabile: rezistenta, garnituri, vopsea. Nu sunt considerate defecte ale produsului si de asemenea sunt excluse garantiei: defectiuni rezultate din intretinerea defectuoasa sau ingalbenirea produsului.

IMPORTATOR SC CONBETA SRL

VANZATOR SEMNATURA SI STAMPILA

CUMPARATOR SEMNATURA



06.2022

ivigo[®]
ivigo.com



Scan me

RoHS  **CE**