

### Рекомендации по обслуживанию и эксплуатации мебели

Качество и комплектность изделия рекомендуется проверять в магазине при покупке в распакованном виде.

Рекомендуется привлечь для сборки изделия квалифицированных специалистов.

Мебель должна храниться и эксплуатироваться в помещениях с температурой не ниже +2° и не выше +40° и относительной влажностью от 45% до 70%

Сборка изделия должна производиться в порядке, изложенном в настоящей инструкции. В процессе эксплуатации изделий необходимо периодически затягивать ослабленные винтовые соединения. В случае необходимости перемещения изделия по помещению перед перестановкой необходимо полностью освободить его от груза (одежда, матрас и т.п.) Во избежание поломки изделия передвижение производить, приподнимая его над уровнем пола. Поверхность деталей мебели следует беречь от попадания влаги во избежание разбухания и отклеивания кромки.

Не допускается расположение мебели ближе 50см от отопительных приборов и других источников тепла, а также под прямыми солнечными лучами. Это вызывает ускоренное старение, выцветание покрытия и деформацию деталей мебели.

Не допускается попадание на поверхности деталей агрессивных жидкостей (спирт, бензин, ацетон и т.п.)

Пыль с поверхности деталей мебели удалять чистой и сухой салфеткой из мягкой ткани фланель, плюш и т.п.) Для очистки поверхностей от загрязнений использовать только специальные средства по уходу за мебелью, соответствующие характеру материала покрытия необходимо ознакомиться с инструкцией производителя).

Любые поверхности необходимо беречь от ударов твердыми предметами во избежание появления царапин, вмятин, трещин, сколов и т.п.

При эксплуатации изделий со стеклянными дверями, полками и зеркалами важно помнить, что эксплуатация деталей из стекла и зеркала с трещиной сопряжена с риском получения травмы. При появлении трещин необходимо немедленно заменить поврежденную деталь.

Не допускается эксплуатация мебели для лежания без матраса. Не рекомендуется вставать ногами на изделия. Во избежание несчастных случаев и повреждения купленной Вами мебели не разрешайте детям прыгать на кровати. Нагрузка должна распределяться равномерно и не превышать разрешенную допустимую нагрузку

**ВАЖНО:** несоблюдение вышеизложенных рекомендаций, повлекшее возникновение недостатков изделия, может являться основанием для утраты права на гарантийное обслуживание.

### Гарантии изготовителя

Гарантийный срок эксплуатации изделия составляет: мебель бытовая - 24 мес., мебель для сидения и лежания, мебель детская-18мес., мебель детская для сидения и лежания-12мес. Гарантийный срок при розничной продаже через торговую сеть исчисляется со дня продажи мебели.

В период гарантийного срока изготовитель гарантирует ремонт изделий или его замену, если потребителем не нарушены правила транспортирования, хранения, сборки и эксплуатации. Претензии предъявляются потребителем непосредственно в торгующую организацию, в которой была приобретена мебель, предъявив настоящую "инструкцию по сборке" и копию товарного чека.

Изготовитель гарантирует соответствие мебели требованиям ГОСТ 16371-2014 «Мебель» Общие технические условия, ГОСТ 19917-2014 "Мебель для сидения и лежания. Общие технические условия" и требованиям ТР ТС 025/2012 "О безопасности мебельной продукции". Срок службы изделия - 10 лет.

Предприятие-изготовитель оставляет за собой право без уведомления клиента вносить изменения в конструкцию изделия (в том числе замену фурнитуры), не ухудшающие его конструктивные и эксплуатационные характеристики.

**ВАЖНО:** сохраняйте, пожалуйста, инструкцию в случае повторной сборки мебели или рекламаций. В случае составления рекламации пользуйтесь обозначениями из данной инструкции по сборке.

С условиями гарантийного обслуживания, а также с рекомендациями по обслуживанию и эксплуатации мебели ознакомлен: \_\_\_\_\_ (подпись клиента)

Дата изготовления:

Штамп ОТК:

Дата продажи:

Штамп магазина:



## Инструкция по сборке Кровать с настилом 33.08-01



пр.КН.НМ.33.08.00.00.00-01

864 \* 1478 \* 2134

(высота\*ширина\*глубина)









ООО МФ "Олимп-мебель"





Россия, 606400, Нижегородская область, г. Балахна, ул. Челюскинцев, 27

тел. 8(831) 266-00-29

сайт: [www.olmeko.ru](http://www.olmeko.ru)

| №  | Обозначение             | Наименование             | Размеры,мм. | Кол. |
|----|-------------------------|--------------------------|-------------|------|
| 1  | КН.НМ.33.08.00.01.00-01 | Спинка головная          | 1436 x 428  | 1    |
| 2  | КН.НМ.33.08.00.02.00-01 | Стенка горизонтальная    | 1476 x 80   | 1    |
| 3  | КН.НМ.33.09.00.03.00-02 | Стенка вертикальная      | 844 x 80    | 1    |
| 4  | КН.НМ.33.09.00.04.00-02 | Стенка вертикальная      | 844 x 80    | 1    |
| 5  | КН.НМ.33.08.00.03.00-01 | Накладка спинки головной | 1478 x 80   | 1    |
| 6  | КН.НМ.33.08.00.04.00    | Накладка спинки головной | 830 x 174   | 1    |
| 7  | КН.НМ.33.08.00.05.00    | Накладка спинки головной | 830 x 174   | 1    |
| 8  | КН.НМ.33.08.00.06.00-01 | Планка декоративная      | 1436 x 125  | 1    |
| 9  | КН.НМ.33.08.00.07.00-01 | Стенка вертикальная      | 1372 x 220  | 1    |
| 10 | КН.НМ.33.08.00.08.00    | Стенка вертикальная      | 316 x 80    | 1    |
| 11 | КН.НМ.33.08.00.09.00    | Стенка вертикальная      | 316 x 80    | 1    |
| 12 | КН.НМ.33.09.00.12.00-02 | Накладка спинки ножной   | 316 x 174   | 1    |
| 13 | КН.НМ.33.09.00.13.00-02 | Накладка спинки ножной   | 316 x 174   | 1    |
| 14 | КН.НМ.33.07.00.06.00    | Царга                    | 2006 x 220  | 2    |
| 15 | КН.НМ.33.08.00.10.00-01 | Спинка ножная            | 1436 x 220  | 1    |
| 16 | КН.НМ.33.07.00.08.00    | Стенка вертикальная      | 2022 x 130  | 1    |
| 17 | КН.НМ.33.07.00.09.00    | Стенка вертикальная      | 1900 x 80   | 2    |
| 18 | КН.НМ.33.08.00.11.00-01 | Настил                   | 1404 x 440  | 4    |
| 19 | КН.НМ.33.07.00.11.00    | Стенка вертикальная      | 270 x 130   | 2    |

|   |   |  |  |  |  |   |
|---|---|--|--|--|--|---|
| a1<br><br>10шт. | a3<br><br>1шт. | a2<br><br>10шт. | b1<br><br>22шт. | b2<br><br>22шт. | b3<br><br>22шт. | l2<br><br>10шт. |
|---|---|--|--|--|--|---|

|   |  |  |  |
|---|--|--|--|
| d3<br><br>4x30<br>63шт. | d8<br><br>12шт. | g1<br><br>8x30<br>25шт. |  |
|---|--|--|--|

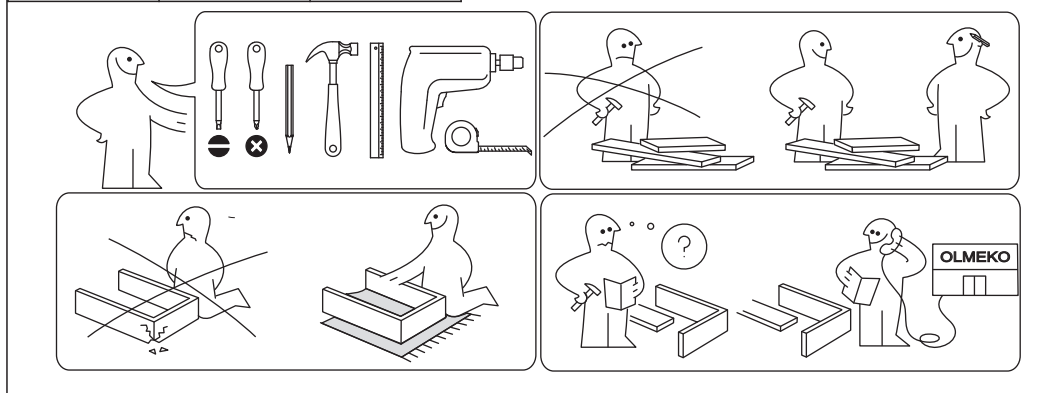

Для заметок:

III

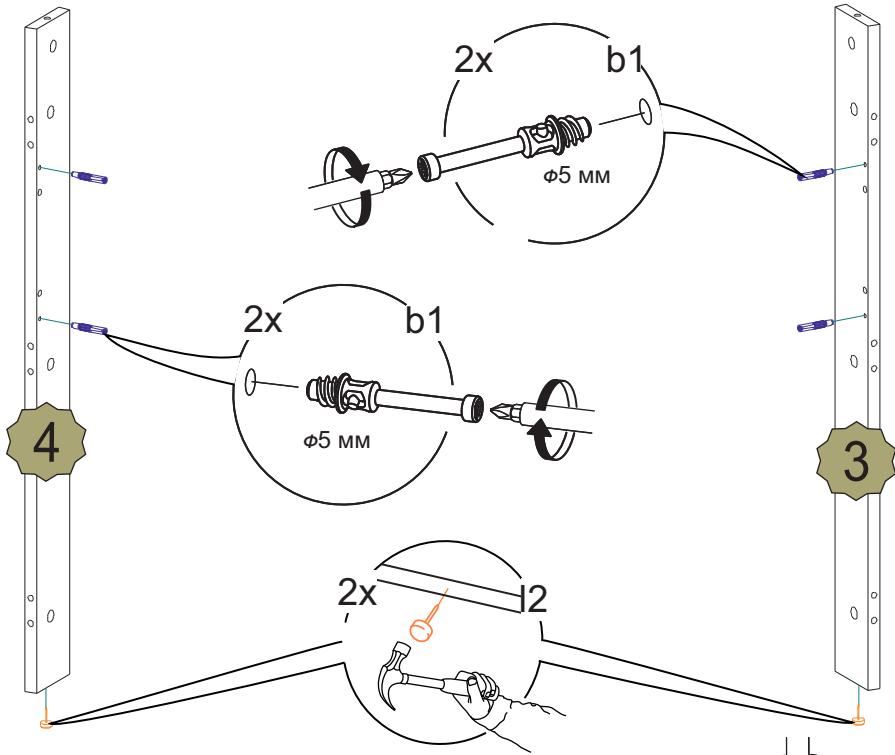

IV

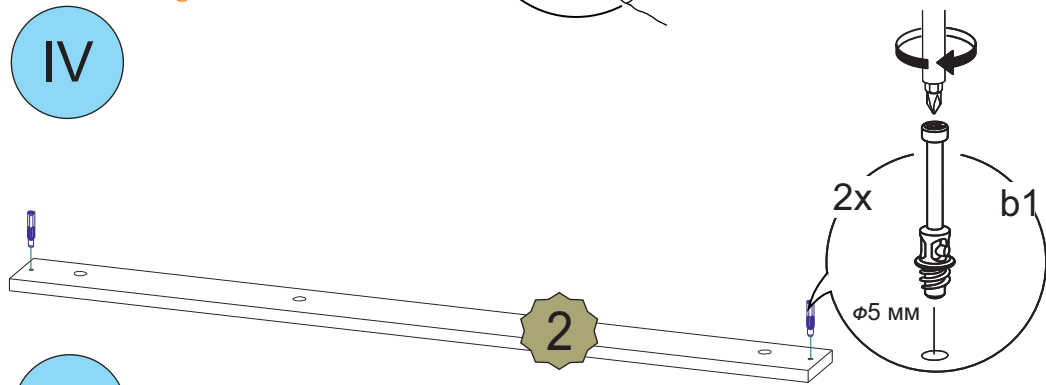

V

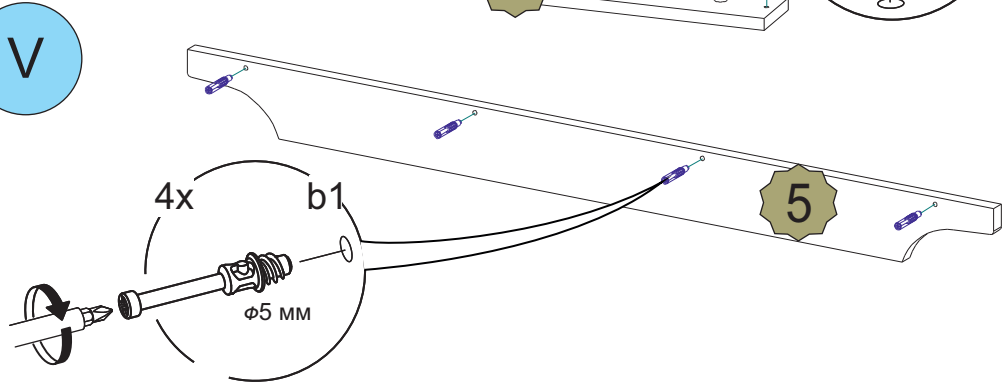

XI

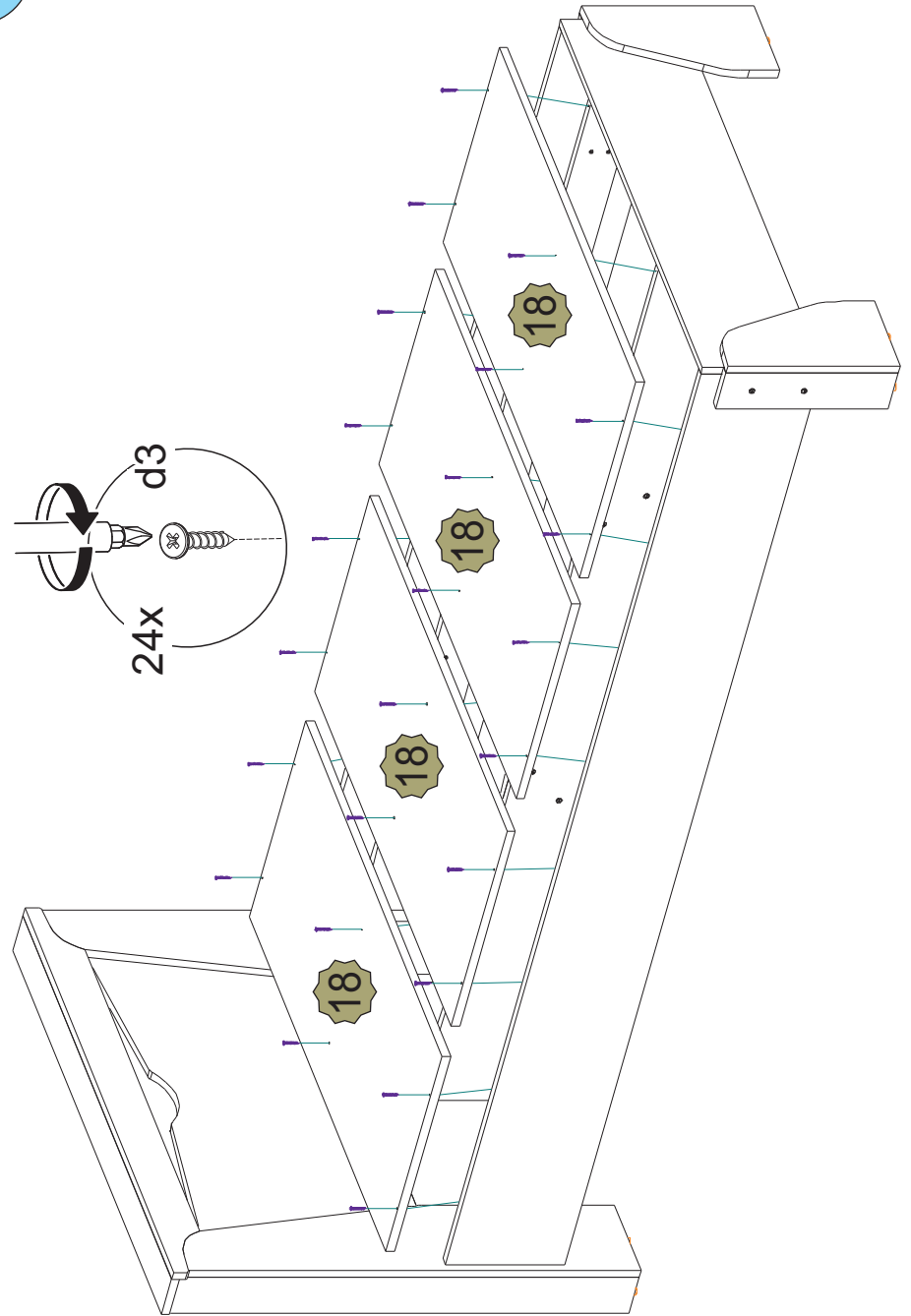

XII

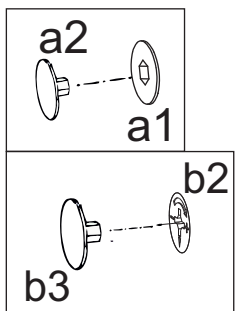
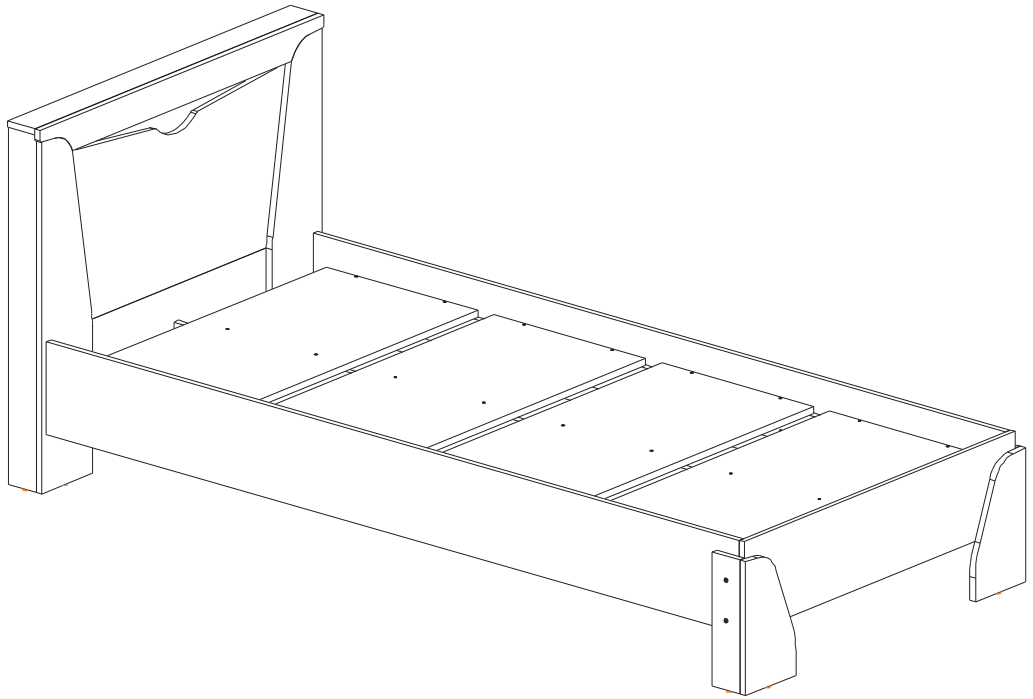

Допустимая распределенная нагрузка на одно спальное место с учетом веса матраса не более 80 кг

I

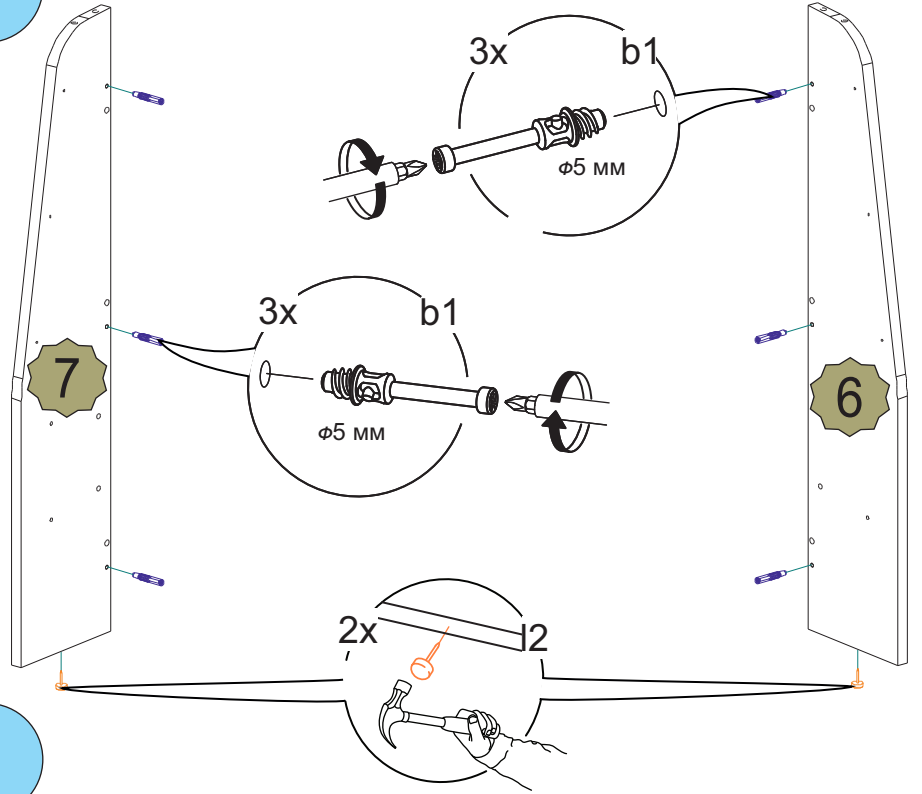

II

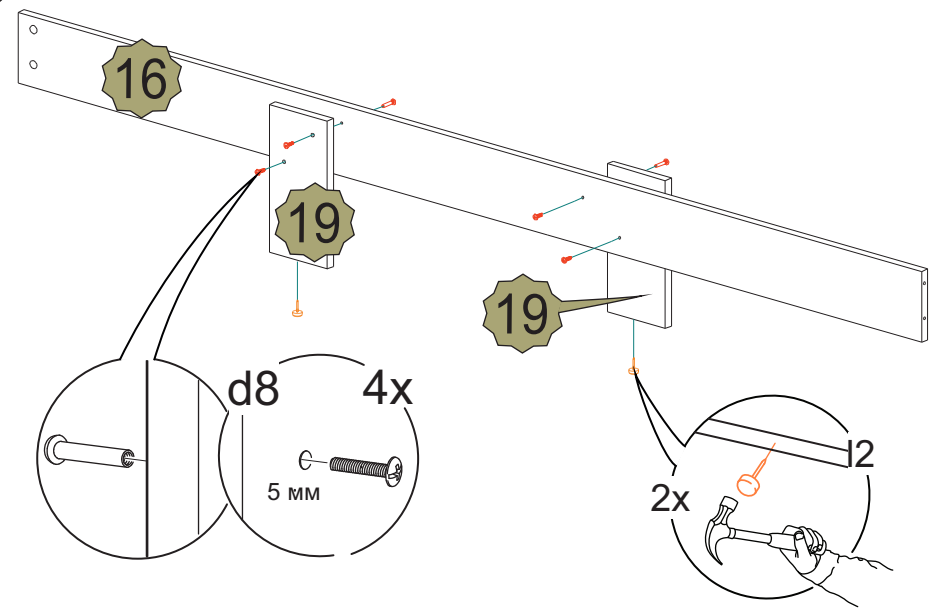

VIII

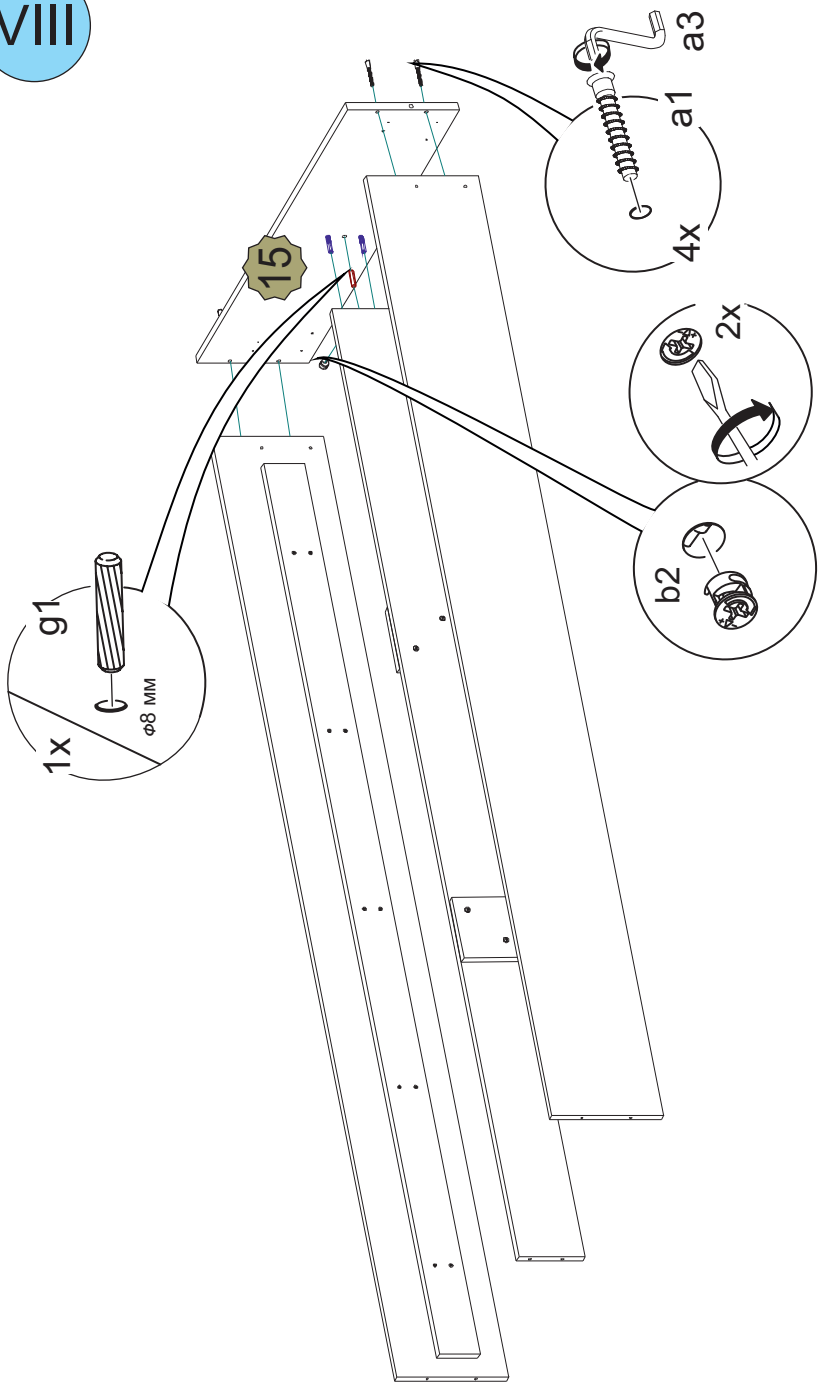

IX

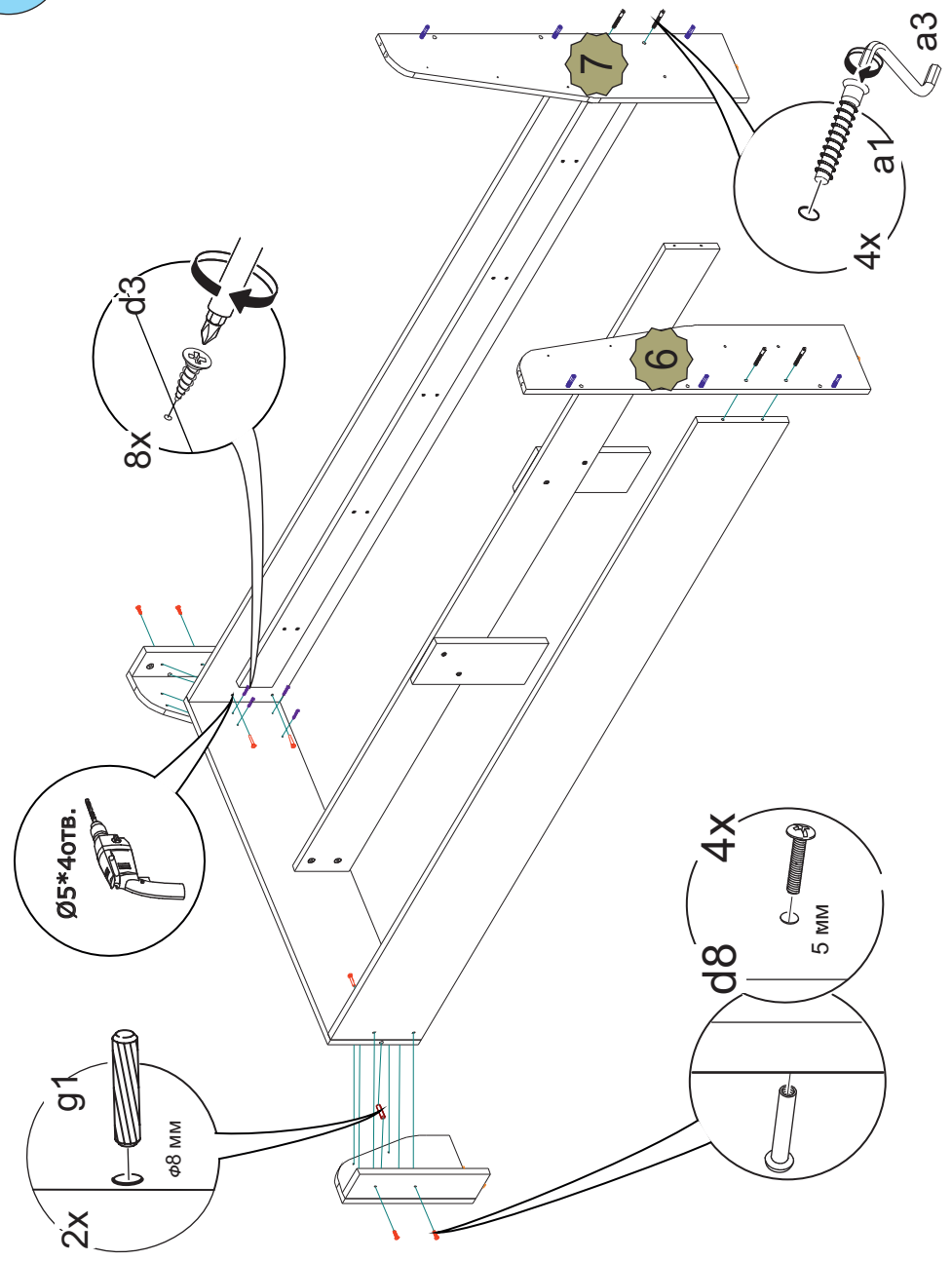

X

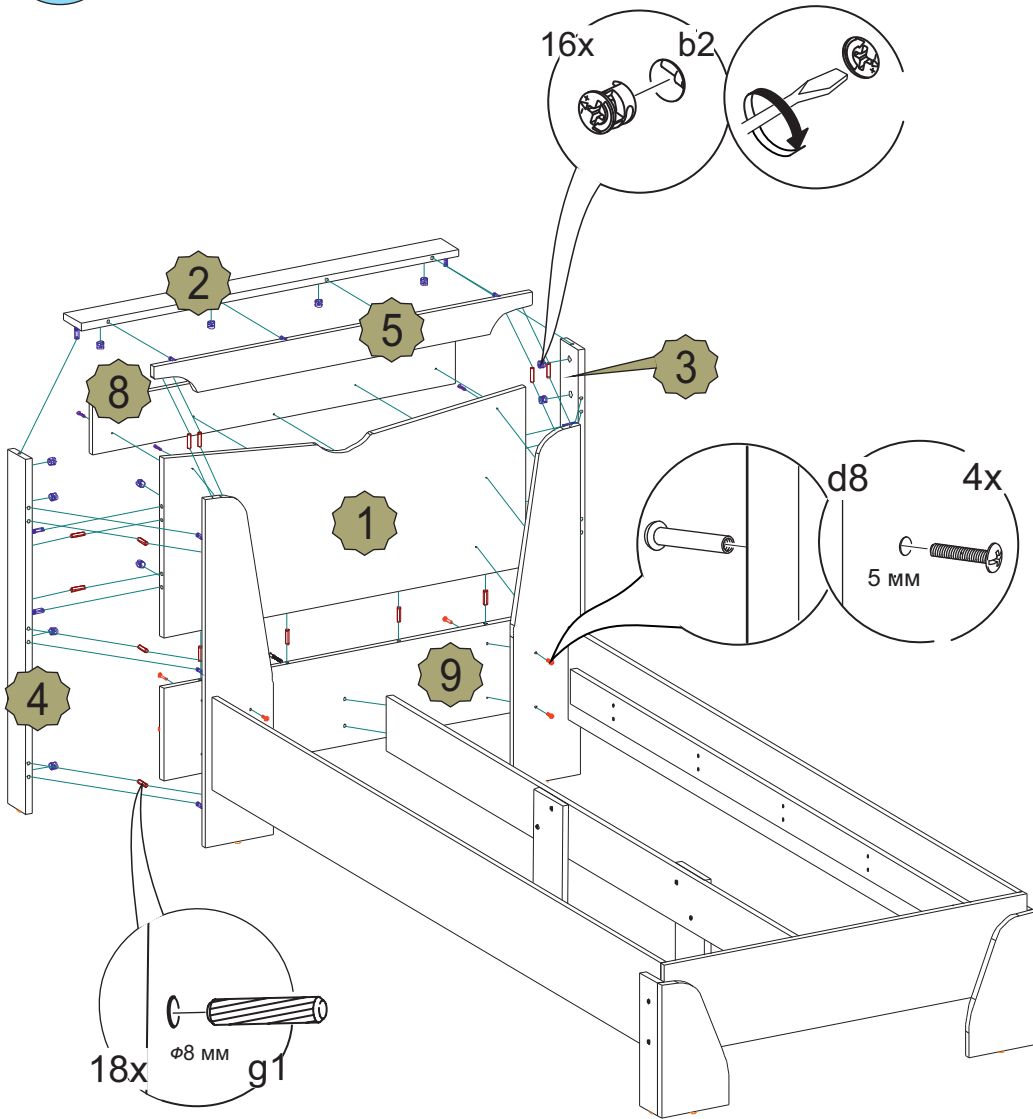

VI

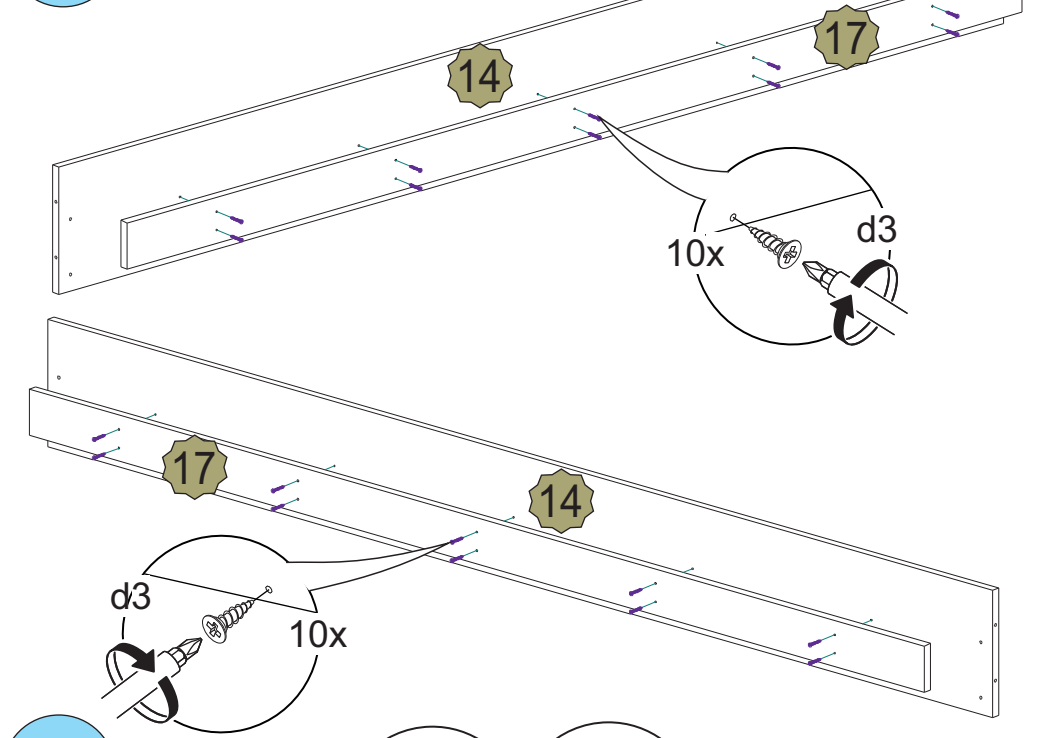

VII

