



«Redber» MC-M500

«Redber» MC-M600

«Redber» MC-D411

«Redber» MC-D511

«Redber» MC-D611



«Redber» MC-M400

«Redber» MC-M401

«Redber» MC-M301

«Redber» MC-M305

«Redber» MC-M205

БЕЛ

МУЛЬЦІВАРКІ

КІРАЎНІЦТВА ПА ЭКСПЛУАТАЦЫІ18-34

КАЗ

МУЛЬТИПІСІРГІШТЕР

ҚОЛДАНУ БОЙЫНША НҰСҚАУЛЫҚ35-50



ВНИМАНИЕ! Внимательно прочитайте эту инструкцию перед использованием прибора и сохраните её после прочтения для дальнейшего использования.

КОМПЛЕКТАЦИЯ И НАЗНАЧЕНИЕ

Мультиварка	1 шт.
Мерный стаканчик	1 шт.
Ложка	1 шт.
Дополнительное уплотнительное силиконовое кольцо	1 шт.
Контейнер для сбора воды	1 шт.
Руководство по эксплуатации	1 шт.
Потребительская тара (упаковочная коробка)	1 шт.

Мультиварка предназначена для приготовления пищи с применением повышенного давления и длительного воздействия высокой температуры.

ТРЕБОВАНИЯ БЕЗОПАСНОСТИ

1. Прочитайте инструкцию перед началом эксплуатации мультиварки. Всегда следуйте указанным в инструкции правилам техники безопасности.
2. Перед подключением мультиварки к электросети убедитесь, что напряжение, указанное на табличке на дне мультиварки, соответствует напряжению в Вашей розетке. Никогда не касайтесь сетевой вилки и шнура питания мокрыми руками.
3. После использования отключайте мультиварку от сети, вынув вилку из розетки. Тянуть за шнур при этом запрещается, всегда беритесь сухими руками за вилку.
4. Запрещается использовать мультиварку с поврежденным шнуром питания, для его замены обратитесь в специализированный сервис-центр.
5. Убедитесь, что включенный в розетку шнур питания не может быть случайно задет, так как это может стать причиной опрокидывания мультиварки.
6. Регулярно проверяйте шнур питания и вилку на предмет отсутствия повреждений.
7. Никогда не погружайте шнур питания и вилку, в какую бы то ни было жидкость.
8. Избегайте попадания на мультиварку воды. Прибор не предназначен для эксплуатации вне помещения.

9. Не советуем открывать крышку во время приготовления. Это может стать причиной ожога или неудовлетворительно отразиться на результатах приготовления.

10. Отключайте мультиварку от розетки перед очисткой. Дождитесь, пока прибор остынет, прежде чем начать очистку.

11. Никогда не накрывайте работающую мультиварку.

12. Перед использованием установите мультиварку на плоскую устойчивую поверхность, подалеже от всех кухонных источников тепла, таких как конфорка или печь.

13. Использование не рекомендованных дополнительных принадлежностей может быть опасным или привести к повреждению мультиварки.

14. Не используйте мультиварку, если Вы её уронили, повредили, или если она попала в воду. Обратитесь в сервисный центр.



ВНИМАНИЕ! Не погружайте прибор в воду или какую-либо иную жидкость.

15. Не очищайте корпус мультиварки с использованием металлических губок.

16. Не храните продукты и посторонние предметы в мультиварке. Разрешено хранение в ней только принадлежностей, поставляемых совместно с мультиваркой.

17. Если Вы хотите переместить мультиварку с места на место, отключите её от сети. Переносите только за ручки, расположенные на корпусе мультиварки.



ВНИМАНИЕ! Не переносите мультиварку, держа её за ручку крышки.

18. Не пытайтесь использовать внутреннюю чашу для приготовления пищи вне мультиварки.

19. Не нагревайте внутреннюю чашу на конфорке или другом прямом источнике тепла.

20. Корпус мультиварки и внутренняя чаша сильно нагреваются во время приготовления.

21. Не размещайте мультиварку в непосредственной близости к предметам, которые могут быть повреждены при воздействии тепла.

22. Не прикасайтесь к металлическим частям мультиварки во время или сразу по окончании работы.

23. После окончания приготовления дождитесь когда температура внутренней чаши опустится до безопасного уровня. Запрещается принудительно остужать внутреннюю чашу в холодной воде, так как это может привести к повреждению антипригарного покрытия.

24. Никогда не наливайте жидкость в корпус мультиварки. Наливайте её только во внутреннюю чашу.

25. Не закрывайте клапан сброса давления посторонними предметами.

26. Перед началом приготовления убедитесь, что внутренняя чаша содержит жидкость, либо в зависимости от режима приготовления добавьте растительное или сливочное масло, или маргарин.

27. Не подносите лицо и руки близко к отверстию клапана сброса давления – в противном случае Вы можете обжечься.

28. Для помешивания и извлечения продуктов во внутренней чаше используйте только деревянные или пластиковые принадлежности. Металлические принадлежности могут повредить антипригарное покрытие.

29. Уделяйте максимальное внимание мультиварке, если она используется в присутствии детей или людей с ограниченными возможностями.

30. Необходимо хранить мультиварку в недоступном для детей месте.

31. Не позволяйте детям играть с материалами упаковки (особенно с полимерной плёнкой), утилизируйте упаковку сразу после извлечения из нее прибора.



ВНИМАНИЕ! Мультиварка – сложный, высокотехнологичный бытовой электроприбор, не предназначенный для самостоятельного обслуживания, за исключением обслуживания, указанного в настоящем «Руководстве по эксплуатации». Не пытайтесь самостоятельно ремонтировать мультиварку или производить ее техническое обслуживание. Любое обслуживание, требующее полной или частичной разборки мультиварки должно производиться в сервисном центре его квалифицированными сотрудниками.

ПОДГОТОВКА К ЭКСПЛУАТАЦИИ

1. Освободите прибор и все аксессуары от упаковочного материала.
2. Установите прибор на ровной сухой поверхности.
3. Тщательно промойте все детали, которые будут контактировать с продуктами в теплой мыльной воде, тщательно ополосните, а затем вытрите насухо.
4. Протрите корпус, внутреннюю часть прибора, крышку чуть влажной губкой, а затем тщательно высушите чистой, сухой тканью.



ВНИМАНИЕ! Не погружайте корпус мультиварки, крышку или провод с вилкой в воду. При попадании воды на эти части мультиварки, тщательно просушите их. Перед эксплуатацией прибора убедитесь в отсутствии влаги и конденсата на частях подключаемых к электрической сети.

При покупке мультиварки в холодное время года перед подключением к электрической сети необходимо выдержать прибор при комнатной температуре не менее 1 часа.

5. Прежде чем подключать прибор к электросети, убедитесь, что напряжение указанное на приборе соответствует напряжению электросети в Вашем доме (220 В, 50 Гц).

УХОД И ОЧИСТКА

1. Перед чисткой отсоедините прибор от электросети, и отсоедините съемный шнур питания от прибора, дождитесь полного остывания прибора.
2. Протрите верхнюю пластиковую часть корпуса влажной тканью.
3. Извлеките внутреннюю чашу из прибора, промойте её в теплой мыльной воде, ополосните и тщательно высушите.

4. Для того чтобы очистить корпус прибора, протрите его чистой чуть влажной тканью, а затем тщательно высушите чистой и сухой тканью. Снимите контейнер для сбора воды с прибора, промойте в теплой мыльной воде. Тщательно ополосните и высушите. Поставьте на место контейнер для сбора воды.

5. Чтобы очистить крышку, включая трубку клапана сброса давления и подвижный клапан, протрите их чистой чуть влажной тканью, а затем насухо вытрите.

6. Отсоедините предохранитель от крышки. Для этого положите крышку основанием вверх, и отсоедините предохранитель, потянув его вверх. Промойте предохранитель в теплой мыльной воде, тщательно ополосните и высушите. Установите предохранитель на место.



7. Снимите уплотнительное кольцо с крышки. Промойте уплотнительное кольцо в теплой мыльной воде, тщательно ополосните и высушите. Установите уплотнительное кольцо на место.



ВНИМАНИЕ! Предохранитель следует чистить особенно тщательно, т.к. наличие загрязнений на предохранителе может привести к его блокировке, что может помешать клапану сброса давления стабилизировать давление внутри прибора в процессе приготовления.

8. Для чистки основания клапана сброса давления и отверстия рекомендуется использовать щетку.

9. Хранить мультиварку необходимо в сухом проветриваемом помещении при температуре воздуха не ниже +5⁰ С и не выше +40⁰ С.

ХАРАКТЕРИСТИКИ

Модель	Номинальное напряжение, В/Гц	Класс защиты от поражения электрическим током	Номинальная мощность, Вт	Объем внутренней чаши, л	Габариты упаковки, мм.	Масса нетто не более, кг.
МС-М500	220/50	I	900	5	305x305x360	5,2
МС-М600		I	1000	6	305x305x385	6,0
МС-Д411		I	800	4	290x290x355	5,0
МС-Д511		I	900	5	305x305x360	5,3
МС-Д611		I	1000	6	305x305x385	5,9
МС-М400		I	800	4	290x290x355	5,1
МС-М401		I	800	4	280x280x360	4,8
МС-М301		I	700	3	280x280x340	4,2
МС-М305		I	700	3	288x288x345	4,4
МС-М205		I	600	2	258x258x330	3,8

Изготовитель оставляет за собой право на внесение в изделие не отраженных в настоящем руководстве технических изменений, не оказывающих существенного влияния на работоспособность изделия и его основные функции.

УСТРОЙСТВО ИЗДЕЛИЯ

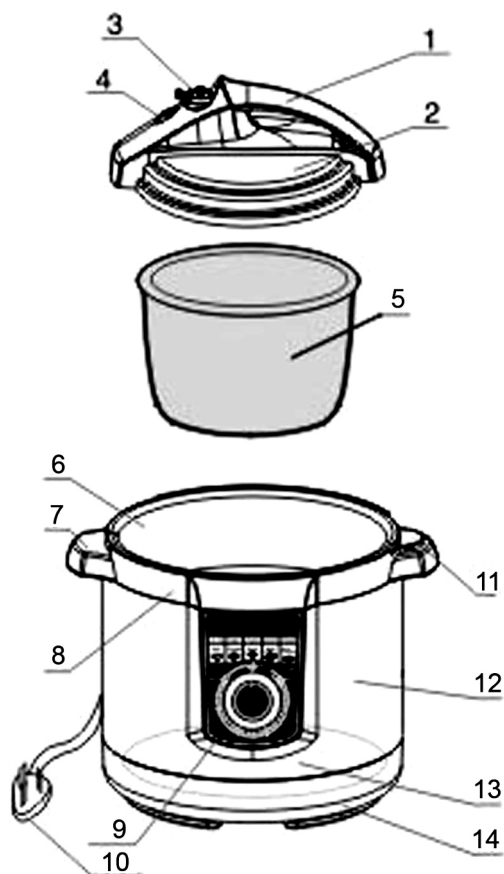

- | | |
|--|---------------------------------|
| 1) Ручка крышки; | 8) Верхнее кольцо; |
| 2) Крышка мультиварки; | 9) Панель управления; |
| 3) Клапан сброса давления; | 10) Шнур питания с вилкой; |
| 4) Подвижный клапан
(индикатор повышения давления); | 11) Крепеж крышки; |
| 5) Внутренняя чаша; | 12) Внешний корпус мультиварки; |
| 6) Внешняя чаша; | 13) Нагревательный элемент; |
| 7) Ручка чаши; | 14) Основание мультиварки. |

ПОРЯДОК РАБОТЫ

1. Откройте крышку. Возьмите крышку за ручку, поверните крышку по часовой стрелке до тех пор, пока Вы не почувствуете, что крепление между корпусом и крышкой ослабло, и снимите крышку с прибора.

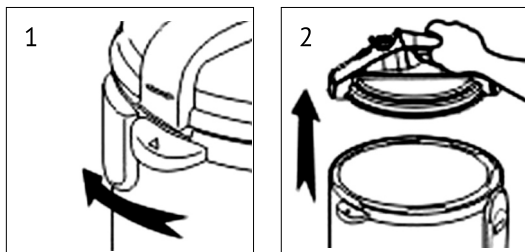

2. Извлеките внутреннюю чашу из прибора, для этого возьмите чашу двумя руками и потяните её вверх, пока Вы не извлечете чашу из прибора. Внутренняя чаша имеет индикацию, расположенную внутри нее и имеет двойную шкалу измерения:

в долях - $1/5, 2/5, 3/5, 4/5$;

в чашках - 2, 4, 6, 8.

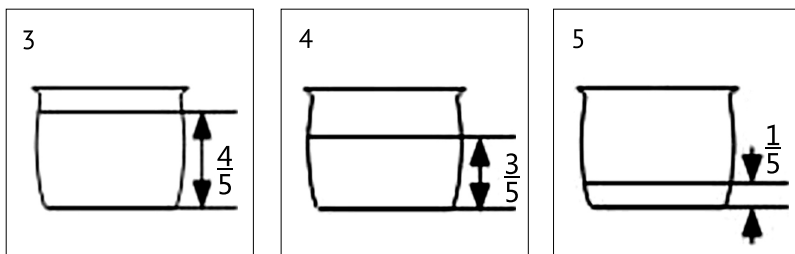

Наполните чашу заранее подготовленными продуктами и водой так, чтобы уровень содержимого располагается между отметками $1/5$ и $4/5$ (отметка минимального уровня - $1/5$, отметка максимального уровня - $4/5$). Для продуктов, которые увеличиваются в размерах в процессе приготовления, отметка максимального уровня не должна превышать отметку $3/5$.

3. Очистите внутреннее покрытие прибора и нагревательный элемент, для этого протрите их чистой, чуть влажной тканью и тщательно высушите. Перед тем как поместить чашу в прибор, убедитесь, что на поверхности внутреннего покрытия и нагревательного элемента нет никаких загрязнений. Осторожно возьмите чашу с продуктами двумя руками за края и установите её, аккуратно надавив на нее. После того как Вы установите чашу слегка поверните чашу, чтобы проверить надежность её установки.

4. Закройте крышку, для этого:

Проверьте, чтобы уплотнительное кольцо было правильно расположено и надежно зафиксировано в крышке прибора. Убедитесь, что уплотнительное кольцо находится внутри стального кольца.

Если уплотнительное кольцо плохо закреплено или неправильно расположено, зафиксируйте его во внутреннем стальном кольце должным образом.



ВНИМАНИЕ! Нельзя использовать мультиварку с поврежденным уплотнительным кольцом или повреждениями (глубокими царапинами, сколами) краев мультиварки, прилегающих к уплотнительному кольцу.

Возьмите крышку за ручку и накройте прибор крышкой. Поверните крышку против часовой стрелки до упора, при этом Вы должны услышать легкий щелчок. Это означает, что крышка надежно зафиксировалась в нужном положении.

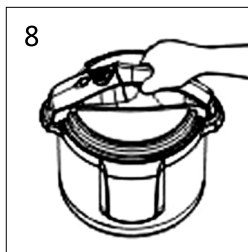
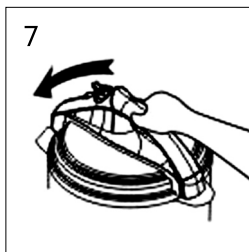
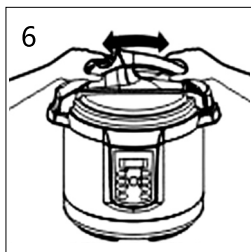

5. Установите клапан сброса давления в положение “Блокировка”, в таком положении воздух не сможет выходить из прибора, благодаря чему становится возможным повышение давления внутри прибора. Убедитесь, что подвижный клапан (индикатор давления) находится в нижнем положении.

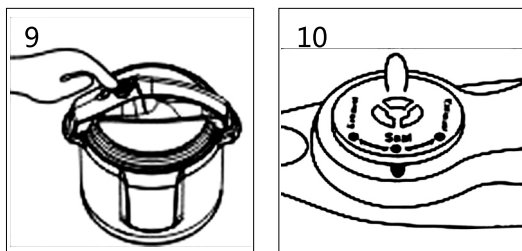

Предохранительный клапан сброса давления имеет два положения, “Блокировка” (герметизация) и положение “Сброс” (снижения давления).

6. Для выбора оптимального режима приготовления пищи воспользуйтесь инструкцией по управлению, приведенной ниже и соответствующей Вашей модели мультиварки.

УПРАВЛЕНИЕ МУЛЬТИВАРКАМИ МОДЕЛЕЙ МС-М500, МС-М600, МС-М400, МС-М305, МС-М205, МС-М401, МС-М301

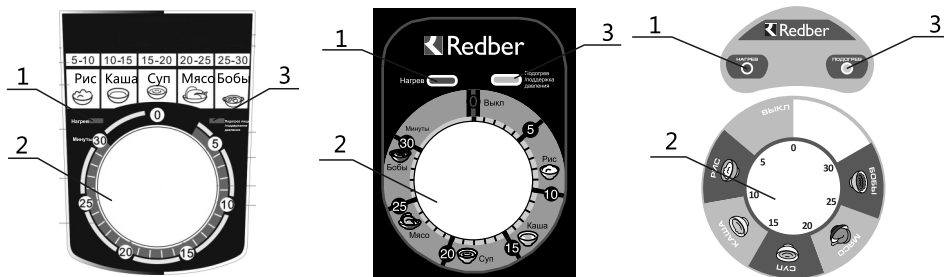

- 1) Световой индикатор режима нагрева;
- 2) Ручка установки таймера приготовления;
- 3) Световой индикатор режима подогрева пищи / поддержания давления.

1. После завершения подготовки к приготовлению пищи поверните ручку таймера (2) и установите его в нужное положение (задайте время приготовления).

Пища	Рассыпчатая каша, рис	Густая каша, пюре	Суп	Мясо	Бобы, фасоль, студень
Рекомендуемое время приготовления	5 – 10 минут	10 – 15 минут	15 – 20 минут	20 – 25 минут	25 – 30 минут

2. Когда необходимое время приготовления установлено, вставьте вилку в розетку, чтобы включить мультиварку, включится световой индикатор режима нагрева (1).

3. После того, как давление внутри мультиварки дойдет до нужного значения нагрев выключится и мультиварка перейдет в режим поддержания давления.

4. Когда заданное время приготовления истечет (ручка таймера (2) перейдет в положение «Выкл») мультиварка автоматически перейдет в режим подогрева пищи. Мультиварка может поддерживать готовую пищу при температуре 60-80°C в течение 8 часов, однако, чтобы получить наилучший результат приготовления, не рекомендуется оставлять пищу в режиме подогрева дольше 6 часов.

УПРАВЛЕНИЕ МУЛЬТИВАРКАМИ МОДЕЛЕЙ MC-D411, MC-D511 И MC-D611

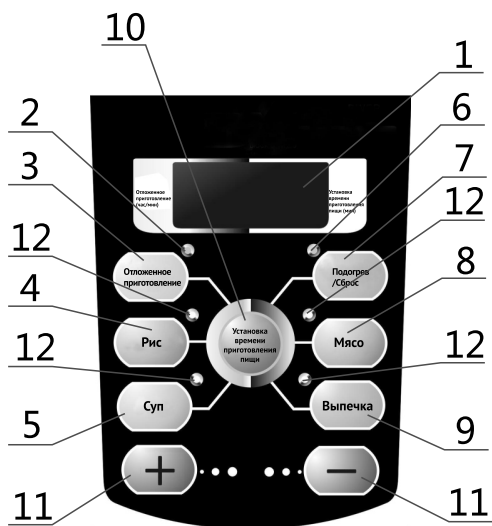

- 1) LED-дисплей;
- 2) Световой индикатор функции установки времени отсрочки приготовления;
- 3) Кнопка функции установки времени отсрочки приготовления;
- 4) Кнопка включения программы приготовления рассыпчатой каши / риса;
- 5) Кнопка включения программы приготовления супа;
- 6) Световой индикатор режима подогрева пищи;
- 7) Кнопка функции поддержания температуры / сброса выбранной программы;
- 8) Кнопка включения программы приготовления мяса;
- 9) Кнопка включения программы приготовления выпечки;
- 10) Кнопка самостоятельной установки времени приготовления пищи;
- 11) Кнопки установки времени для связанных режимов;
- 12) Световые индикаторы выбираемых программ приготовления пищи.

Включите прибор, подсоединив его к электросети, при этом на дисплее появится «00:00».

Использование стандартных программ приготовления:

1. Если Вы желаете использовать одну из имеющихся программ приготовления, то нажмите соответствующую ей кнопку на панели управления. При этом рядом с нажатой кнопкой загорится световой индикатор.

Мультиварка «Redber» имеет 4 стандартные программы приготовления пищи, каждой из этих программ соответствует определенные настройки времени приготовления:

Обозначение блюда	Рис	Суп	Мясо	Выпечка
Время приготовления по умолчанию	12	15	15	30
Минимальное время приготовления	10	5	10	Не регулируется
Максимальное время приготовления	20	30	60	

2. При выборе программы на дисплее (1) отобразится следующая информация: «P:XX», где «XX» - время, которое пища будет готовиться под давлением (при выборе программы будет установлено время по умолчанию).

Изменить время приготовления можно с помощью кнопок «+» и «-» (11).

3. Через 5 секунд после выбора программы приготовления, мультиварка перейдет в рабочий режим (просим Вас посмотреть соответствующий раздел ниже).

Самостоятельная установка времени приготовления:

1. Если Вы желаете самостоятельно установить время приготовления пищи, нажмите центральную кнопку (10) на панели управления, после этого с помощью кнопок «+» и «-» (11) установите необходимое Вам время приготовления (максимально доступное время 99 минут). Время приготовления по умолчанию – 15 минут.

2. При выборе времени приготовления пищи на дисплее (1) отобразится следующая информация: «Р:XX», где «XX» - время, которое пища будет готовиться под давлением (при выборе программы будет установлено время по умолчанию). Изменить время приготовления можно с помощью кнопок «+» и «-» (11).
3. Через 5 секунд после выбора программы приготовления, мультиварка перейдет в рабочий режим (просим Вас посмотреть соответствующий раздел ниже).

Установка времени отсрочки приготовления:

1. В случае, если Вы желаете установить отсрочку начала процесса приготовления, сразу же после выбора необходимой программы, либо после самостоятельной установки времени приготовления, нажмите кнопку функции установки времени отсрочки приготовления (3).
2. На дисплее отобразится «00:00», после этого с помощью кнопок «+» и «-» (11) установите необходимое время отсрочки приготовления. Максимальное время отсрочки – 24 часа.
3. Через 5 секунд после установки времени отсрочки, мультиварка перейдет в режим отсчета времени отсрочки, на дисплее будет отображаться время, оставшееся до начала приготовления. После истечения времени отсрочки мультиварка перейдет в рабочий режим (просим Вас посмотреть соответствующий раздел ниже).

Рабочий режим мультиварки:

1. После завершения программирования мультиварки, либо после истечения отсрочки приготовления, мультиварка переходит в рабочий режим. Свидетельством начала работы будет отображение на дисплее информации в формате «--:XX», где «XX» - установленное время приготовления пищи.



ВНИМАНИЕ! Нельзя изменить заданное время в процессе приготовления.

2. Сразу после начала работы мультиварка нагревает продукты и набирает необходимое давление для их приготовления. Процесс набора давления отображается на левом индикаторе дисплея в виде перемещения горизонтальной полосы снизу вверх. После того, как давление достигнет.

необходимого значения сработает защитный клапан мультиварки, который блокирует крышку, не позволяя ее открыть пока внутри сохраняется избыточное давление пара, после этого начинается отсчет времени приготовления пищи.

3. Процесс приготовления пищи отображается на дисплее мультиварки в виде «-P:XX», где «P» - индикатор того, что внутри мультиварки создано необходимое давление, а «XX» - время в минутах, оставшееся до окончания приготовления. Ход времени отображается на дисплее в виде мигания знака «:».
4. После завершения времени приготовления мультиварка подаст звуковой сигнал (5 раз), а на дисплее отобразится информация «00:00». После этого мультиварка автоматически перейдет в режим поддержания температуры, о чем будет свидетельствовать мигание индикатора режима подогрева пищи (6).



ВНИМАНИЕ! Если в процессе приготовления Вы услышали звуковой сигнал и на LED- дисплее появится знак кода ошибки, то немедленно отключите прибор от электросети и обратитесь в сервисный центр или к продавцу у которого приобрели прибор.

Код индикации:

E1 – отключена электросхема сенсорного датчика;

E2 – замыкание сенсорного датчика;

E3 – произошел перегрев прибора;

E4 – сигнал блокировки выключателя.

Завершение приготовления

1. Для того, чтобы снизить давление внутри прибора, поверните клапан в положение сброса давления “Сброс” для снижения давления, и подождите пока подвижный клапан (индикатор давления) окажется в нижнем положении (давление отсутствует).



ВНИМАНИЕ! Когда Вы поворачиваете предохранительный клапан для снижения давления, возможен выброс пара! Во избежания ожога не наклоняйтесь над прибором и следите, чтобы Ваши пальцы не касались отверстий клапана сброса давления.

2. При приготовлении жидких и вязких блюд (например, каши) не рекомендуется снижать давление сразу после того, как замигает индикатор «Поддержание температуры/отмена», по завершении процесса приготовления блюда. Дайте прибору остыть до тех пор, пока подвижный клапан (индикатор давления) не окажется в нижнем положении. Несоблюдение данного правила может привести к выбросу пара и ожогам. Для того, чтобы ускорить процесс остывания прибора, накройте его влажным полотенцем.

3. Рекомендуется снижать давление только после того, как индикатор «Поддержание температуры/отмена» перестанет мигать и загорится ровным цветом, так как значение давления внутри прибора в этом случае будет намного ниже.

4. Отсоедините прибор от сети, и отсоедините съемный шнур питания от прибора.

5. Возьмите крышку за ручку, поверните крышку по часовой стрелке до тех пор, пока Вы не почувствуете, что крепление между корпусом прибора и крышкой ослабло и снимите крышку с прибора. Извлеките продукты или готовое блюдо из чаши.



ВНИМАНИЕ! Поверхность внутренней чаши имеет специальное антипригарное покрытие, которое требует аккуратного и бережного обращения. Чтобы не повредить антипригарное покрытие чаши, рекомендуется пользоваться деревянной или пластиковой ложкой.

Будьте очень осторожны при извлечении продуктов или готового блюда из чаши, так как стенки чаши, а также сами продукты могут быть очень горячими!

Рецепты, специально разработанные для мультиварок «Redber», Вы можете посмотреть на сайте www.redber.ru

ГАРАНТИИ ИЗГОТОВИТЕЛЯ

Изготовитель устанавливает гарантийный срок в течение 12 месяцев с момента продажи при условии соблюдения потребителем правил эксплуатации и ухода, предусмотренных настоящим руководством.

Срок службы изделия 7 лет.

При обнаружении производственных дефектов мультиварки потребителю следует обратиться в мастерскую гарантийного ремонта, а в случае её отсутствия в магазин, продавший мультиварку.

Неисправности, обнаруженные потребителем в мультиварке в течение гарантийного срока, устраняются бесплатно (через гарантийные мастерские).

При отсутствии на гарантийных талонах даты продажи, заверенной печатью магазина, срок гарантии исчисляется с даты изготовления мультиварки.

Приобретая мультиварку, проверьте наличие руководства по эксплуатации и гарантийных талонов, дающих право на бесплатный ремонт во время гарантийного срока. Утеря гарантийного талона лишает права на бесплатный ремонт.

Гарантийный талон может быть изъят только механиком предприятия, осуществляющего гарантийный ремонт, и только при наличии дефекта в Вашей мультиварке. Требуйте расписки механика об изъятии гарантийного талона на его корешке.

Изготовитель не несёт ответственности в случае выхода мультиварки из строя в период гарантийного срока если это вызвано:

- не соблюдением потребителем правил эксплуатации и ухода, предусмотренных настоящим руководством;
 - небрежным хранением и транспортированием, как потребителем, так и торгующей организацией;
 - использованием мультиварки не по назначению или эксплуатацией её предприятиями и организациями в коммерческих целях;
- а также:
- при отсутствии свидетельства о приёмке и гарантийных талонов;
 - при самостоятельной разборке мультиварки потребителем.

Выполнение гарантийных обязательств предприятия изготовителя производит «Технический центр «Фея» ОАО «Торговый дом «Воткинский завод»

*427430, Удмуртская Республика, г. Воткинск, Главпочтамт, а/я 21, тел. (34145) 2-98-40,
e-mail: service@topol.ru*



УВАГА! Уважліва прачытайце гэтую інструкцыю перад выкарыстаннем прыбора і захавайце яе пасля чытання для далейшага выкарыстання.

КАМПЛЕКТАЦЫЯ І ПРЫЗНАЧЭННЕ

Мульцiварка	1 шт.
Мерная шкляначка	1 шт.
Лыжка	1 шт.
Дадатковае ўшчыльняльнае сіліконавае кальцо	1 шт.
Кантэйнер для збору вады	1 шт.
Інструкцыя па эксплуатацыі	1 шт.
Спажывецкая тара (упаковачная скрынка)	1 шт.

Мульцiварка прызначана для прыгатавання ежы з ужываннем павышанага ціску і доўгачасовага ўздзеяння высокай тэмпературы.

ПАТРАБАВАННІ БЯСПЕКІ

1. Прачытайце інструкцыю перад тым, як пачаць карыстацца мульцiваркай. Заўсёды кіруйцеся паказанымі ў інструкцыі правіламі тэхнікі бяспекі.
2. Перад падключэннем мульцiваркі да электрасеткі пераканайцеся, што напружанне, паказанае на шылдзе на дне мульцiваркі, адпавядае напружанню ў Вашай разетцы. Ніколі не дакранайцеся да сеткавай вілкі і шнура сілкавання мокрымі рукамі.
3. Пасля выкарыстання адключайце мульцiварку ад сеткі, выняўшы вілку з разеткі. Цягнуць за шнур пры гэтым забараняецца, заўсёды бярыцеся сухімі рукамі за вілку.
4. Забараняецца выкарыстоўваць мульцiварку з пашкоджаным шнуром сілкавання, для яго замены звярніцеся ў спецыялізаваны сэрвіс-цэнтр.
5. Пераканайцеся, што ўключаны ў разетку шнур сілкавання не можа быць выпадкова зачэплены, так як гэта можа стаць прычынай перакульвання мульцiваркі.
6. Рэгулярна правярайце шнур сілкавання і вілку на прадмет адсутнасці пашкоджанняў.
7. Ніколі не апускайце шнур сілкавання і вілку ў якую бы то ні было вадкасць.
8. Пазбягайце траплення на мульцiварку вады. Прыбор не прызначаны для эксплуатацыі па-за памяшканнем.

9. Не раім адкрываць крышку ў час прыгатавання. Гэта можа стаць прычынай апёку ці незадавальняюча паўплываць на вынікі прыгатавання.
10. Адключайце мультыварку ад разетки перад ачысткай. Дачакайцеся, пакуль прыбор астыне, перш чым пачаць ачыстку.
11. Ніколі не накрывайце працуючую мультыварку.
12. Перад выкарыстаннем ўсталюйце мультыварку на плоскую ўстойлівую паверхню, далей ад усіх кухонных крыніц цяпла, такіх як фаерка або печ.
13. Выкарыстанне не рэкамендаваных дадатковых прыладаў можа быць небяспечным або прывесці да пашкоджання мультываркі.
14. Не выкарыстоўвайце мультыварку, калі Вы яе выпусцілі, пашкодзілі, альбо калі яна трапіла ў ваду. Звярніцеся ў сэрвісны цэнтр.



УВАГА! Не апускайце прыбор у ваду або якую-небудзь іншую вадкасць.

15. Не ачышчайце корпус мультываркі з выкарыстаннем металічных губак.
16. Не захоўвайце прадукты і староннія прадметы ў мультыварцы. Дазволена захоўванне ў ёй толькі прыладаў, якія пастаўляюцца сумесна з мультываркай.
17. Калі Вы жадаеце перамясціць мультыварку з месца на месца, адключыце яе ад сеткі. Пераносьце толькі за ручкі, размешчаныя на корпусе мультываркі.



УВАГА! Не пераносьце мультыварку, трымаючы ёе за ручку накрывкі.

18. Не спрабуйце выкарыстоўваць ўнутраную чашу для прыгатавання ежы па-за мультываркай.
19. Не награвайце ўнутраную чашу на фаерцы або іншай прамой крыніцы цяпла.
20. Корпус мультываркі і ўнутраная чаша моцна награвуюцца падчас прыгатавання ежы.
21. Не змяшчайце мультыварку ў непасрэднай блізкасці да прадметаў, якія могуць быць пашкоджаны пры ўздзеянні цяпла.
22. Не дакранайцеся да металічных частках мультываркі падчас або адразу пасля заканчэння яе работы.
23. Пасля заканчэння прыгатавання дачакайцеся, калі тэмпература ўнутранай чашы апусціцца да бяспечнага ўзроўню. Забараняецца прымуова астуджваць

ўнутраную чашу ў халоднай вадзе, так як гэта можа прывесці да пашкодвання аңціпрыгарнага пакрыцця.

24. Ніколі не налівайце вадкасць у корпус мультываркі. Налівайце яе толькі ва ўнутраную чашу.

25. Не зачыняйце клапан скіду ціску староннімі прадметамі.

26. Перад пачаткам прыгатавання ежы пераканайцеся, што ўнутраная чаша змяшчае вадкасць, альбо ў залежнасці ад рэжыму падрыхтоўкі дадайце алей або сметанковае масла, або маргарын.

27. Не падносьце твар і рукі блізка да адтуліны клапана скіду ціску - у адваротным выпадку Вы можаце апычыся.

28. Для памешвання і вымання прадуктаў ва ўнутранай чашы выкарыстоўвайце толькі драўляныя або пластыкавыя прыналежнасці. Металічныя прыналежнасці могуць пашкодзіць аңціпрыгарнае пакрыццё.

29. Надавайце максімальную ўвагу мультыварцы, калі яна выкарыстоўваецца ў прысутнасці дзяцей ці людзей з абмежаванымі магчымасцямі.

30. Неабходна захоўваць мультыварку у месцах, недаступных для дзяцей.

31. Не дазваляйце дзецям гуляць з матэрыяламі ўпакоўкі (асабліва з палімернай плёнкай), утылізуйце ўпакоўку адразу пасля вымання з яе прыбора.



УВАГА! Мультыварка - складаны, высокатэхналагічны бытавы электрапрыбор, не прызначаны для самастойнага абслугоўвання, за выключэннем абслугоўвання, названага ў гэтай «Інструкцыі па эксплуатацыі». Не спрабуйце самастойна рамантаваць мультыварку або праводзіць яе тэхнічнае абслугоўванне. Любое абслугоўванне, якое патрабуе поўнай або частковай разборкі мультываркі, павінна праводзіцца ў сэрвісным цэнтры яго кваліфікаванымі супрацоўнікамі.

ПАДРЫХОЎКА ДА ЭКСПЛУАТАЦЫІ

1. Вызваліце прыбор і усе аксэсуары ад пакавальнага матэрыялу.
2. Усталюйце прыбор на роўнай сухой паверхні.
3. Старанна прамыйце ўсе дэталі, якія будуць кантактаваць з прадуктамі, у цёплай мыльнай вадзе, старанна апаласніце, а затым вытрыце насуха.
4. Пратрыце корпус, унутраную частку прыбора, накрыўку ледзь вільготнай губкай, а затым старанна высушыце чыстай, сухой тканінай.



УВАГА! Не апускайце корпус мульціваркі, накрыўку або провад з вілкай у ваду. Пры трапленні вады на гэтыя часткі мульціваркі, старанна прасушыце іх. Перад эксплуатацыяй прыбора пераканайцеся ў адсутнасці вільгаці і кандэнсату на частках, якія падключаюцца да электрычнай сеткі.

Пры куплі мульціваркі ў халодны час года перад падключэннем да электрычнай сеткі неабходна вытрымаць прыбор пры пакаёвай тэмпературы не менш за 1 гадзіну.

5. Перад тым як падключаць прыбор да электрасеткі, пераканайцеся, што напружанне, паказанае на прыборы, адпавядае напружанню электрасеткі ў Вашым доме (220 В, 50 Гц).

ДОГЛЯД І АЧЫСТКА

1. Перад чысткай адключыце прыбор ад электрасеткі, і адключыце здымны шнур сілкавання ад прыбора, дачакайцеся поўнага астывання прыбора.
2. Пратрыце верхнюю пластыкавую частка корпуса вільготнай тканінай.
3. Дастаньце ўнутраную чашу з прыбора, прамыйце яе ў цёплай мыльнай вадзе, апаласніце і старанна высушыце.

4. Для таго каб ачысціць корпус прыбора, пратрыце яго чыстай ледзь вільготнай тканінай, а затым старанна высушыце чыстай і сухой тканінай. Здыміце кантэйнер для збору вады з прыбора, прамыйце ў цёплай мыйнай вадзе. Старанна апаласніце і высушыце. Пастаўце на месца кантэйнер для збору вады.



5. Каб ачысціць накрыўку, уключаючы трубку клапана скіду ціску і рухомы клапан, пратрыце іх чыстай ледзь вільготнай тканінай, а затым насуха вытрыце.

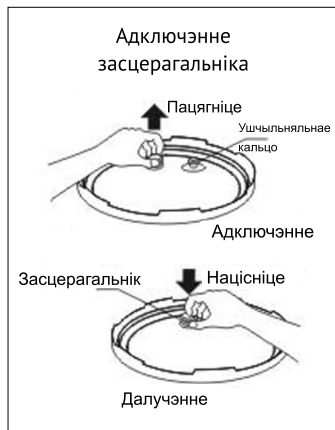

6. Адключыце засцерагальнік ад накрыўкі. Для гэтага пакладзіце накрыўку падставай ўверх, і адключыце засцерагальнік, пацягнуўшы яго ўверх. Прамойце засцерагальнік ў цёплай мыйнай вадзе, старанна апаласніце і высушыце. Усталюйце засцерагальнік на месца.



7. Здыміце ўшчыльняльнае кальцо з накрыўкі. Прамойце ўшчыльняльнае кальцо ў цёплай мыйнай вадзе, старанна апаласніце і высушыце. Усталюйце ўшчыльняльнае кальцо на месца.



УВАГА! Засцерагальнік рэкамендуецца чысціць асабліва старанна, бо наяўнасць забруджванняў на засцерагальніку можа прывесці да яго блакавання, што можа перашкодзіць клапану скіду ціску стабілізаваць ціск усярэдзіне прыбора ў працэсе прыгатавання ежы.

8. Для чысткі падставы клапана скіду ціску і адтуліны рэкамендуецца выкарыстоўваць шчотку.

9. Захоўваць мультыварку неабходна ў сухім памяшканні, якое праветрываецца, пры тэмпературы паветра не ніжэй +5°C і не вышэй +40°C.

ХАРАКТАРЫСТЫКІ

Мадэль	Намінальнае напружанне, В/Гц	Клас аховы ад паразы электрычным токам	Намінальная магутнасць, Вт	Аб'ём унутранай чашы, л	Габарыты ўпакоўкі, мм.	Маса нета не больш за, кг.
MC-M500	220/50	I	900	5	305x305x360	5,2
MC-M600		I	1000	6	305x305x385	6,0
MC-D411		I	800	4	290x290x355	5,0
MC-D511		I	900	5	305x305x360	5,3
MC-D611		I	1000	6	305x305x385	5,9
MC-M400		I	800	4	290x290x355	5,1
MC-M401		I	800	4	280x280x360	4,8
MC-M301		I	700	3	280x280x340	4,2
MC-M305		I	700	3	288x288x345	4,4
MC-M205		I	600	2	258x258x330	3,8

Вытворца пакідае за сабой права на ўнясенне ў выраб не адлюстраваных у гэтым кіраўніцтве тэхнічных змяненняў, якія не аказваюць істотнага ўплыву на працаздольнасць вырабу і яго асноўныя функцыі.

КАНСТРУКЦЫЯ ВЫРАБУ

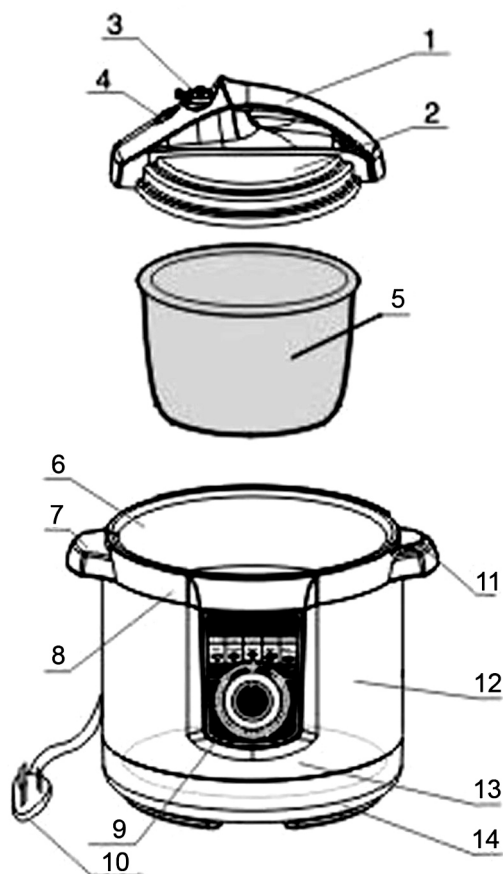

- | | |
|---|---------------------------------|
| 1) Ручка накрыўкі; | 8) Верхняе кальцо; |
| 2) Накрыўка мульцiваркi; | 9) Панэль кiравання; |
| 3) Клапан скiду цiску; | 10) Шнур сiлкавання з вiлкай; |
| 4) Рухомы клапан (iндыкатар павышэння цiску); | 11) Мацаванне накрыўкi; |
| 5) Унутраная чаша; | 12) Вонкавы корпус мульцiваркi; |
| 6) Вонкавая чаша; | 13) Награвальны элемент; |
| 7) Ручка чашы; | 14) Падстава мульцiваркi. |

ПАРАДАК РАБОТЫ

1. Адкрыўце накрыўку. Вазьміце накрыўку за ручку, павярніце крышку па гадзіннікавай стрэлцы да таго часу, пакуль Вы не адчуеце, што мацаванне паміж корпусам і накрыўкай аслабла, і зніміце накрыўку з прыбора.

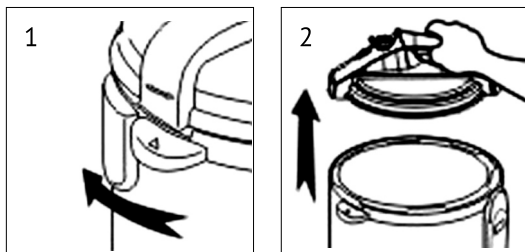

2. Дастаньце ўнутраную чашу з прыбора, для гэтага вазьміце чашу двума рукамі і пацягніце яе ўверх, пакуль Вы не вымеце чашу з прыбора. Унутраная чаша мае індывідуальную, размешчаную ўсярэдзіне яе і мае двайную шкалу вымярэння:

у долях - $1/5, 2/5, 3/5, 4/5$;

у кубках - 2, 4, 6, 8.

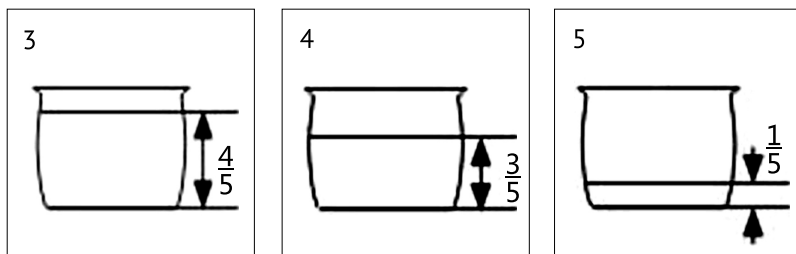

Напоўніце чашу загадзя падрыхтаванымі прадуктамі і вадой так, каб узровень змесціва размяшчаўся паміж адзнакамі $1/5$ і $4/5$ (адзнака мінімальнага ўзроўню - $1/5$, адзнака максімальнага ўзроўню - $4/5$). Для прадуктаў, якія павялічваюцца ў памерах у працэсе прыгатавання, адзнака максімальнага ўзроўню не павінна перавышаць адзнаку $3/5$.

3. Ачысціце ўнутранае пакрыццё прыбора і награвальны элемент, для гэтага пратрыце іх чыстай, ледзь вільготнай тканінай і старанна высушыце. Перад тым як змясціць чашу ў прыбор, пераканайцеся, што на паверхні ўнутранага пакрыцця і награвальнага элемента няма ніякіх забруджванняў. Асцярожна вазьміце чашу з прадуктамі двума рукамі за бакі і ўстанавіце яе, акуратна націснуўшы на яе. Пасля таго як Вы ўсталюеце чашу злёгка павярніце чашу, каб праверыць надзейнасць яе ўсталёўкі.

4. Зачыніце накрывку, для гэтага:

Праверце, каб ўшчыльняльнае кальцо было правільна размешчана і надзейна зафіксавана ў накрывцы прыбора. Пераканайцеся, што ўшчыльняльнае кальцо знаходзіцца ў сярэдзіне сталёвага кальца.

Калі ўшчыльняльнае кальцо замацавана дрэнна або няправільна размешчана, зафіксуйце яго належным чынам ва ўнутраным сталёвым кальцы.



УВАГА! Нельга выкарыстоўваць мульцiварку з пашкоджаным ушчыльняльным кальцом або пашкоджаннямі (глыбокімі драпінамі, сколамі) краёў мульцiваркі, якія прылягаюць да ўшчыльняючага кальца.

Вазьміце накрывку за ручку і накрыйце прыбор накрывкай. Звярніце накрывку супраць гадзiннiкавай стрэлкi да ўпора, пры гэтым Вы павiнны пачуць лёгкаю пстрычку. Гэта азначае, што накрывка надзейна зафіксавалася ў патрэбным становiшчы.

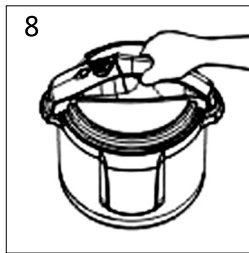
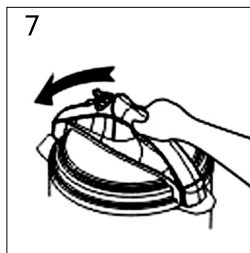
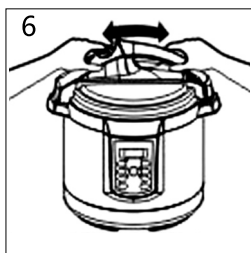

5. Усталюйце клапан скiду цiску ў становiшча "Блакаванне", у такім становiшчы паветра не зможа выходзiць з прыбора, дзякуючы чаму становiцца магчымым павышэнне цiску ўнутры прыбора. Пераканайцеся, што рухомы клапан (iндыкатар цiску) знаходзiцца ў ніжнiм становiшчы.

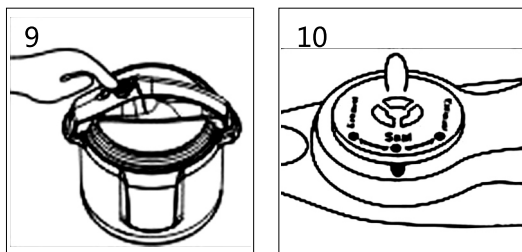

Засцерагальны клапан скіду ціску мае два становішчы, "Блакаванне" (герметызацыя) і становішча "Скід" (зніжэння ціску).

6. Для выбару аптымальнага рэжыму прыгатавання ежы карыстайцеся інструкцыяй па кіраванні, прыведзенай ніжэй, якая адпавядае Вашай мадэлі мульціваркі.

КІРАВАННЕ МУЛЬЦІВАРКАМІ МАДЭЛЕЙ MC-M500, MC-M600, MC-M400, MC-M305, MC-M205, MC-M401, MC-M301

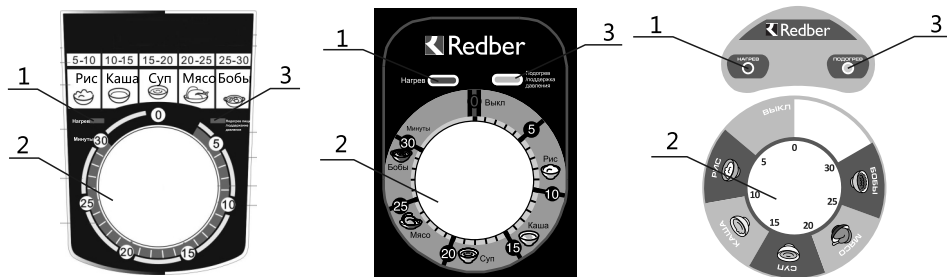

- 1) Светлавы індыкатар рэжыму нагрэву;
- 2) Ручка ўстаноўкі таймера прыгатавання;
- 3) Светлавы індыкатар рэжыму падагрэву ежы / падтрымання ціску.

1. Пасля завяршэння падрыхтоўкі да прыгатавання ежы павярніце ручку таймера (2) і ўсталюйце яго ў патрэбнае становішча (задайце час прыгатавання ежы).

Ежа	Рассыпістая каша, рыс	Густая каша, пюрэ	Суп	Мяса	Бабы, фасоля, халадзец
Рэкамендуемы час прыгатавання	5 – 10 хвілін	10 – 15 хвілін	15 – 20 хвілін	20 – 25 хвілін	25 – 30 хвілін

2. Калі неабходны час прыгатавання ежы ўстаноўлены, устаўце вілку ў разетку, каб уключыць мультыварку, уключыцца светлавы індыкатар рэжыму нагрэву (1).

3. Пасля таго, як ціск унутры мультываркі дойдзе да патрэбнага значэння, нагрэў выключыцца і мультыварка пяройдзе ў рэжым падтрымання ціску.

4. Калі зададзены час прыгатавання ежы скончыцца (ручка таймера (2) пяройдзе ў становішча "Выкл») мультыварка аўтаматычна пяройдзе ў рэжым падагрэву ежы. Мультыварка можа падтрымліваць гатовую ежу пры тэмпературы 60-80 ° C, на працягу 8 гадзін, аднак, каб атрымаць найлепшы вынік прыгатавання, не рэкамендуецца пакідаць ежу ў рэжыме падагрэву даўжэй 6 гадзін.

КІРАВАННЕ МУЛЬЦІВАРКАМІ МАДЭЛЭЙ MC-D411, MC-D511 І MC-D611

БЕЛ

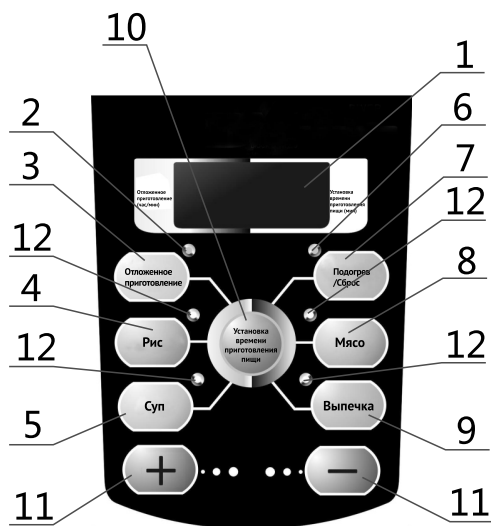

- 1) LED-дысплей;
- 2) Светлавы індыкатар функцыі ўстаноўкі часу адтэрміноўкі прыгатавання;
- 3) Кнопка функцыі ўсталёўкі часу адтэрміноўкі прыгатавання;
- 4) Кнопка ўключэння праграмы прыгатавання рассыпістай кашы / рысу;
- 5) Кнопка ўключэння праграмы прыгатавання супу;
- 6) Светлавы індыкатар рэжыму падагрэву ежы;
- 7) Кнопка функцыі падтрымання тэмпературы / скіду выбранай праграмы;
- 8) Кнопка ўключэння праграмы прыгатавання мяса;
- 9) Кнопка ўключэння праграмы прыгатавання выпечкі;
- 10) Кнопка самастойнай устаноўкі часу прыгатавання ежы;
- 11) Кнопкі ўстаноўкі часу для звязаных рэжымаў;
- 12) Светлавыя індыкатары выбіраемых праграм прыгатавання ежы.

Уключыце прыбор, падлучыўшы яго да электрасеткі, пры гэтым на дысплеі з'явіцца «00:00».

Выкарыстанне стандартных праграм прыгатавання ежы:

1. Калі Вы жадаеце выкарыстаць адну з наяўных праграм прыгатавання, то націсніце адпаведную ёй кнопку на панэлі кіравання. Пры гэтым побач з націснутай кнопкай загарыцца светлавы індыкатар.

Мульціварка «Redber» мае 4 стандартныя праграмы прыгатавання ежы, кожнай з гэтых праграм адпавядаюць пэўныя настройкі часу прыгатавання:

Пазначэнне стравы	Рыс	Суп	Мяса	Выпечка
Час прыгатавання па змаўчанні	12	15	15	30
Мінімальны час прыгатавання	10	5	10	Не рэгулюецца
Максімальны час прыгатавання	20	30	60	

2. Пры выбары праграмы на дысплеі (1) адлюструецца наступная інфармацыя: «P: XX», дзе «XX» - час прыгатавання ежы пад ціскам (пры выбары праграмы будзе ўстаноўлены час па змаўчанні).

Змяніць час прыгатавання можна з дапамогай кнопак «+» і «-» (11).

3. Праз 5 секунд пасля выбару праграмы прыгатавання, мульціварка пяройдзе ў рэжым работы (просім Вас глядзець адпаведны раздзел ніжэй).

Самастойная ўстаноўка часу прыгатавання:

1. Калі Вы жадаеце самастойна ўстанавіць час прыгатавання ежы, націсніце цэнтральную кнопку (10) на панэлі кіравання, пасля гэтага з дапамогай кнопак «+» і «-» (11) ўстанавіце неабходны Вам час прыгатавання (максімальна даступны час 99 хвілін). Час прыгатавання па змаўчанні - 15 хвілін.

2. Пры выбары часу прыгатавання ежы на дысплеі (1) адлюструецца наступная інфармацыя: «P: XX», дзе «XX» - час прыгатавання ежы пад ціскам (пры выбары праграмы будзе ўстаноўлены час па змаўчанні). Змяніць час прыгатавання можна з дапамогай кнопак «+» і «-» (11).

3. Праз 5 секунд пасля выбару праграмы прыгатавання, мульціварка пяройдзе ў рэжым работы (просім Вас глядзець адпаведны раздзел ніжэй).

Устаноўка часу адтэрміноўкі прыгатавання:

1. У выпадку, калі вы жадаеце ўсталяваць адтэрміноўку пачатку працэсу прыгатавання, адразу ж пасля выбару неабходнай праграмы, альбо пасля самастойнай устаноўкі часу прыгатавання, націсніце кнопку функцыі ўстаноўкі часу адтэрміноўкі прыгатавання (3).
2. На дысплеі адлюструецца «00:00», пасля гэтага з дапамогай кнопак «+» і «-» (11) ўстанавіце неабходны час адтэрміноўкі прыгатавання. Максімальны час адтэрміноўкі - 24 гадзіны.
3. Праз 5 секунд пасля ўстаноўкі часу адтэрміноўкі, мультыварка пяройдзе ў рэжым адліку часу адтэрміноўкі, на дысплеі будзе адлюстроўвацца час, што застаўся да пачатку прыгатавання. Пасля заканчэння часу адтэрміноўкі мультыварка пяройдзе ў рэжым работы (просім Вас глядзець адпаведны раздзел ніжэй).

Рабочы рэжым мультываркі:

1. Пасля завяршэння праграмавання мультываркі, альбо пасля заканчэння адтэрміноўкі прыгатавання, мультыварка пераходзіць у рабочы рэжым. Сведчаннем пачатку работы будзе адлюстраванне на дысплеі інфармацыі ў фармаце «-:XX», дзе «XX» - ўстаноўлены час прыгатавання ежы.



УВАГА! Нельга змяніць заданы час падчас прыгатавання ежы.

2. Адразу пасля пачатку работы мультыварка награве прадукты і набірае неабходнае ціск для іх прыгатавання. Працэс набору ціску адлюстроўваецца на левым індикатары дысплея ў выглядзе перамяшчэння гарызантальнай паласы знізу ўверх. Пасля таго, як ціск дасягне неабходнага значэння, спрацуе ахоўны клапан мультываркі, які блакуе накрыўку, не дазваляючы яе адкрыць, пакуль унутры захоўваецца залішні ціск пара, пасля гэтага пачынаецца адлік часу прыгатавання ежы.

3. Працэс прыгатавання ежы адлюстроўваецца на дысплеі мультываркі ў выглядзе «-P: XX», дзе «P» - індикатар таго, што ўнутры мультываркі сфарміраваўся неабходны ціск, а «XX» - час у хвілінах, што застаўся да заканчэння прыгатавання. Ход часу адлюстроўваецца на дысплеі ў выглядзе мігцення знака «:».

4. Пасля завяршэння часу прыгатавання на дысплеі мультываркі адлюструецца інфармацыя «00:00». Пасля гэтага мультыварка аўтаматычна перойдзе ў рэжым падтрымання тэмпературы, пра што будзе сведчыць мігценне індыкатара рэжыму падагрэву ежы (6).



УВАГА! Калі ў працэсе прыгатавання Вы пачулі гукавы сігнал і на LED-дысплеі з'явіцца знак кода памылкі, то неадкладна адключыце прыбор ад электрасеткі і звярніцеся ў сэрвісны цэнтр або да прадаўца, у якога набылі прыбор.

Код індыкацыі:

E1 — адключаная электрасхема сэнсарнага датчыка;

E2 — замыканне сэнсарнага датчыка;

E3 — адбыўся перагрэў прыбора;

E4 — сігнал блакавання выключальніка.

ЗАВЯРШЭННЕ ПРЫГАТАВАННЯ

1. Для таго каб знізіць ціск усярэдзіне прыбора, павярніце клапан у становішча скіду ціску "Скід" для зніжэння ціску, і пачакайце пакуль рухомы клапан (індыкатар ціску) апынецца ў ніжнім становішчы (ціск адсутнічае).



УВАГА! Калі Вы паварочваеце ахоўны клапан для зніжэння ціску, магчымы выкід пара! Каб пазбегнуць апёку, не нахіляйцеся над прыборам і сачыце, каб Вашы пальцы не дакраналіся да адтулін клапана скіду ціску.

2. Пры прыгатаванні вадкіх і глейкіх страў (напрыклад, кашы) не рэкамендуецца зніжаць ціск адразу пасля таго, як замігцеў індыкатар «Падтрыманне тэмпературы / адмена», па завяршэнні працэсу прыгатавання стравы. Дайце прыбору астыць да таго часу, пакуль рухомы клапан (індыкатар ціску) не апынецца ў ніжнім становішчы. Невыкананне гэтага правіла можа прывесці да выкідку пара і апёкаў. Для таго каб паскорыць працэс астывання прыбора, накрыйце яго вільготным ручніком.

3. Рэкамендуецца зніжаць ціск толькі пасля таго, як індыкатар «Падтрыманне тэмпературы / адмена» перастане міргаць і загарыцца роўным колерам, так як значэнне ціска ўсярэдзіне прыбора ў гэтым выпадку будзе наднаго ніжэй.

4. Адлучыце прыбор ад сеткі, і адлучыце здымны шнур сілкавання ад прыбора.

5. Вазьміце накрыўку за ручку, павярніце накрыўку па гадзіннікавай стрэлцы да таго моманту, пакуль Вы не адчуеце, што мацаванне паміж корпусам прыбора і накрыўкай аслабла і зніміце накрыўку з прыбора. Дастаньце прадукты ці гатовую страву з чашы.



УВАГА! Паверхня ўнутранай чашы мае адмысловае анціпрыгарная пакрыццё, якое патрабуе акуратнага і асцярожнага абыходу. Каб не пашкодзіць анціпрыгарнае пакрыццё чашы, рэкамендуецца карыстацца драўлянай або пластыкавай лыжкай.

Будзьце вельмі асцярожныя пры выманні прадуктаў ці гатовай стравы з чашы, так як сценкі чашы, а таксама самі прадукты могуць быць вельмі гарачымі!

Рэцэпты, спецыяльна распрацаваныя для мультіварак «Redber», Вы можаце паглядзець на сайце www.redber.ru

ГАРАНТЫІ ВЫТВОРЦЫ

Вытворца вызначае гарантыйны тэрмін на працягу 12 месяцаў з моманту продажу пры ўмове выканання спажывцом правілаў эксплуатацыі і догляду, прадугледжаных дадзенай інструкцыяй.

Тэрмін службы вырабу 7 гадоў.

Пры выяўленні вытворчых дэфектаў мультываркі спажывцу належыць звярнуцца ў майстэрню гарантыйнага рамонту, а ў выпадку яе адсутнасці – у краму, якая прадала мультыварку.

Няспраўнасці, выяўленыя спажывцом у мультыварцы на працягу гарантыйнага тэрміну, ліквідуюцца бясплатна (праз гарантыйныя майстэрні).

Пры адсутнасці на гарантыйных талонах даты продажу, заверанай пячаткай крамы, тэрмін гарантыі вылічаецца з даты вырабу мультываркі.

Набываючы мультыварку, праверце наяўнасць у інструкцыі па эксплуатацыі гарантыйных талонаў, якія даюць права на бясплатны рамонт на працягу гарантыйнага тэрміну. Згуба гарантыйнага талона пазбаўляе права на гарантыйны рамонт.

Гарантыйны талон можа быць забраны толькі механікам прадпрыемства, здзяйсняючага гарантыйны рамонт, і толькі пры наяўнасці дэфектаў у Вашай мультыварцы. Патрабуйце распіскі механіка прадпрыемства аб вынятку на карэньчыку гарантыйнага талона.

Вытворца не нясе адказнасці у выпадку выхату мультываркі з ладу ў перыяд гарантыйнага строку, калі гэта выклікана:

- невыкананнем спажывцом правілаў эксплуатацыі і догляду, прадугледжаных дадзенай інструкцыяй;
 - нядбайным захоўваннем і транспарціроўкай мультываркі як спажывцом, так і гандлёвай арганізацыяй;
 - выкарыстаннем мультываркі не па прызначэнні або эксплуатацыяй яе прадпрыемствамі і арганізацыямі ў камерцыйных мэтах;
- а таксама:
- пры адсутнасці пасведчання аб прыёмцы і гарантыйных талонаў;
 - пры самастойнай разборцы мультываркі спажывцом.

Выкананне гарантыйных абавязкаў прадпрыемства вытворцы вырабляе «Тэхнічны цэнтр «Фея» ААТ «Гандлёвы дом «Воткінскі завод»

*427430, Удмурцкая Рэспубліка, г. Воткінск, Галоўнаштамт, а/я 21, тэл. (34145) 2-98-40,
e-mail: service@topol.ru*



НАЗАР АУДАРЫҢЫЗ! Жабдықты пайдалануды бастау алдында осы нұсқаулықпен мұқият танысыңыз және оқыған соң алдағы уақытта пайдалану үшін сақтап қойыңыз.

ЖИЫНТЫҒЫ ЖӘНЕ АРНАЛЫМЫ

Мультипісіргіш	1 д.
Өлшеуіш стақан	1 д.
Қасық	1 д.
Қосымша тығыздаушы силикон сақина	1 д.
Сужинауға арналған контейнер	1 д.
Қолдану бойынша нұсқаулық	1 д.
Тұтынушылық ыдыс (қаптамалық қорап)	1 д.

Мультипісіргіш аса жоғары қысымды пайдалана отырып және жоғары температурамен ұзақ уақыт бойы әсер бере отырып тағам дайындауға арналған.

ҚАУІПСІЗДІККЕ ҚОЙЫЛАТЫН ТАЛАПТАР

1. Мультипісіргішті пайдалануды бастамас бұрын қолдану бойынша ұсынылған нұсқаулықпен танысыңыз. Үнемі қолдану бойынша нұсқаулықта көрсетілген қауіпсіздік талаптарын сақтаңыз.
2. Мультипісіргішті электр желісіне қосу алдында мультипісіргіштің түбінде көрсетілген кернеудің Сіздің пайдаланатын розеткадағы керну шамасына сай екендігін тексеріңіз. Желілік ашаға және қуаттандырушы тоқсымға ешқашан су қолыңызбен жанаспаңыз.
3. Пайдаланғаннан кейін мультипісіргішті желіден розеткадан ашаны суыру арқылы ажыратыңыз. Бұл кезде тоқсымнан тартуға тыйым салынады, үнемі құрғақ қолмен ашасынан ұстап ажыратыңыз.
4. Мультипісіргішті қуаттандырғыш тоқсымы зақымданған болса пайдалануға тыйым салынады, оны айырбастау үшін арнайы мамандандырылған сервистік орталыққа жүгініңіз.
5. Қуаттандыру тоқсымы электр желісіне қосуды тұрғанда оған қандай да бір кездейсоқ кедергінің болмайтындығына көз жеткізіңіз, себебі бұның мультипісіргіштің құлап кетуіне соқтыруы мүмкін.
6. Қуаттандырушы тоқсымды және ашасын үнемі зақымдануларының болуын немесе болмауын анықтау мақсатында тексеріп отырыңыз.
7. Қуаттандыру тоқсымын және ашаны ешқашан да сұйықтықтың қандай да бір түріне салмаңыз.

8. Мультипісіргішке судың тиуіне жол бермеңіз. Жабдық ғимараттан тыс пайдалануға арналмаған. 9. Тағам дайындау барысында қақпағын ашпаған абзал. Бұл әрекеттің күйікке шалдықтыруы мүмкін немесе тағам дайындаудан күтетін нәтиженің нашарлығының себебі болуы мүмкін.

10. Мультипісіргішті тазарту алдында розеткадан ажыратыңыз. Тазартуды бастамас бұрын жабдық толық суығанша күтіңіз.

11. Мультипісіргіш жұмыс істеп тұрғанда оны ешқашан ашпаңыз.

12. Мультипісіргішті пайдалану алдында тегіс, тұрақты бетке, кәмпірек немесе пеш сияқты барлық ас үйлік жылу көздерінен алшақ орналастырыңыз.

13. Ұсынылмаған қосалқы жабдықтарды пайдалану қауіпті болуы мүмкін және мультипісіргіштің жарамсыздануына соқтырады.

14. Мультипісіргішті Сіз құлатып алған болсаңыз, зақымдап алған болсаңыз немесе оған сутісе пайдаланбаңыз. Сервистік орталыққа жүгініңіз.



НАЗАР АУДАРЫҢЫЗ! Жабдықты суға немесе басқа да сұйықтықтар түріне салмаңыз.

15. Мультипісіргіштің сыртын металл ысқыштарды пайдалану арқылы тазартпаңыз.

16. Өнімдер мен басқа да заттарды мультипісіргіште сақтамаңыз. Онда тек жабдықпен бірге жеткізілетін қосалқы бөлшектерін ғана сақтауға болады.

17. Егер Сіз мультипісіргішті бір орыннан екінші орынға ауыстырғыңыз келсе алдымен жабдықты желіден ажыратыңыз. Мультипісіргіштің сыртында орнатылған құлағынан ұстап қана тасыңыз.



НАЗАР АУДАРЫҢЫЗ! Мультипісіргішті қақпағының сабынан көтеріп тасуға болмайды.

18. Тағам дайындауға арналған ішкі тостағын мультипісіргіштен тыс пайдалануға тырыспаңыз.

19. Ішкі тостағын кәмпіректе немесе басқа да тікелей жылу көздерінде қыздырмаңыз.

20. Мультипісіргіштің қаңқасы мен ішкі тостағы тағам дайындау барысында қатты қызады.

21. Жылу әсер еткен кезде зақымдануы мүмкін заттардың жанына мультипісіргішті жақын орналастырмаңыз.

22. Мультипісіргіштің жұмысы барысында немесе жұмысы аяқталғаннан кейін оның металл бөлшектеріне жанаспаңыз.
23. Тағам дайындау аяқталғаннан кейін ішкі тостағының температурасы қауіпсіз шамаға дейін салқындағанша күтіңіз. Ішкі тостағын мәжбүрлі түрде салқын суға салып суытуға болмайды, себебі бұл тостақтың күйуге қарсы қабатын зақымдайды.
24. Мультипісіргіштің қаңқасына ешқашан сұйық заттар құймаңыз. Оны тек ішкі тостағына ғана құйыңыз.
25. Қысымды шығару жаппасын басқа заттармен жауып қоймаңыз.
26. Тағам дайындауды бастар алдында ішкі тостағында сұйықтықтың бар екендігіне көз жеткізіңіз немесе тағам дайындау тәртіптемесіне байланысты өсімдік майын немесе сары май, болмаса маргарин қосыңыз.
27. Бетіңіз бен қолыңызды қысымды шығаратын жаппаға жақындатпаңыз – керісінше жағдайда Сіздің күйіп қалуыңыз мүмкін.
28. ішкі тостағында өнімдерді араластыру үшін және тостақтан алу үшін ағаш немесе пластик құралды ғана пайдаланыңыз. Металл жабдықтардың күйуге қарсы қабатын зақымдауы мүмкін.
29. Мультипісіргіш балалар бар жерде немесе мүмкіндігі шектеулі тұлғалар бар жерде пайдаланылатын болса аса сақ болыңыз.
30. Мультипісіргішті балалардың қолы жетімсіз жерде сақтау керек.
31. Балалардың жабдықтың қаптамалық материалдарымен ойнауына жол бермеңіз (әсіресе полимерлік үлбірмен), қаптамасын ішінен жабдық алынған соң лақтырып тастаңыз.



НАЗАР АУДАРЫҢЫЗ! Мультипісіргіш – аса күрделі, жоғары технологиялық тұрмыстық электрлік жабдық, осы «Қолдану бойынша нұсқаулық» нұсқауларында қарастырылған жағдайлардан басқа кездерде өзіндік қызмет көрсетуге арналмаған. Мультипісіргішті өз бетіңізбен жөндеуге тырыспаңыз немесе оған техникалық қызмет көрсетуге тырыспаңыз. Мультипісіргіштің толықтай бөлшектелуін талап ететін кез-келген жұмыстар мен жөндеу амалдарын сервистік орталықта оның білікті мамандары ғана орындауы керек.

ПАЙДАЛАНУҒА ДАЙЫНДАУ

1. Жабдық пен барлық аксессуарларын қаптау материалдарынан ажыратыңыз.
2. Жабдықты тегіс, құрғақ бетке орналастырыңыз.
3. Өнімдермен жанасатын барлық бөлшектерін сабынды жылы суда мұқият жуыңыз, тазартып шайыңыз, содан соң құрғатып сүртіңіз.
4. Қаңқасын, жабдықтың ішкі беттерін, қақпағын сәл ғана ылғалды ысқышпен сүртіңіз, содан соң құрғақ шүберекпен сүрту арқылы мұқият кептіріңіз.



НАЗАР АУДАРЫҢЫЗ! Мультипісіргіштің қаңқасын, қақпағын немесе ашасы бар тоқсымын ешқашан суға салмаңыз. Мультипісіргіштің аталған бөлшектеріне ылғал тиген кезде оларды мұқият кептіріңіз. Жабдықты пайдалану алдында электр желісіне қосылатын бөлшектерінде ылғал мен конденсаттың болмауын тексеріңіз.

Мультипісіргішті жылдың салқын маусымында сатып алу барысында жабдықты электр желісіне қосу алдында оны бөлме температурасында кемінде 1 сағат ұстау керек.

5. Жабдықты электр желісіне қосу алдында жабдықта көрсетілген кернеу шамасының Сіздің үйдегі электр желісінің кернеуіне сай келетіндігіне (220 В, 50 Гц) көз жеткізіңіз.

КҮТУ ЖӘНЕ ТАЗARTY

1. Тазарту алдында жабдықты электр желісінен ажыратыңыз және алынбалы қуаттандыру тоқсымын жабдықтан алыңыз, жабдық толық суығанша күтіңіз.
2. Қаңқасының беткі пластик бөлігін ылғалды шүберекпен сүртіңіз.
3. Жабдықтың ішкі тостағын алыңыз, оны жылы сабынды суда жуыңыз, мұқият шайыңыз және жақсылап кептіріңіз.

4. Жабдықтың қаңқасын тазарту үшін аздап ылғалды шүберекпен сүртіңіз, содан соң таза және құрғақ шүберекпен сүрту арқылы жақсылап құрғатыңыз. Жабдықтан су жинақтауға арналған контейнерді босатып алыңыз, жылы сабынды суда жуыңыз. Мұқият шайыңыз жәуне кептіріңіз. Суға арналған контейнерді орнына қойыңыз.

5. Қақпағын, қысымды түсіру жаппасының түтігімен және қозғалмалы жаппамен бірге тазарту үшін таза, ылғалды шүберекпен сүртіңіз, содан соң құғатып, кептіріңіз.

6. Сақтандырғышты қақпақтан ажыратыңыз. Бұл үшін қақпақтың негізін жлоғары қаратып жатқызыңыз, сақтандырғышты жоғары қарай тарта отырып босатыңыз. Сақтандырғышты жылы сабынды суда жуыңыз және мұқият шайып, кептіріңіз. Сақтандырғышты орнына орнатыңыз.

7. Қақпақтан тығыздауыш сақинаны алып тастаңыз. Тығыздауыш сақинаны жылы сабынды суда жуыңыз және мұқият шайыңыз, кептіріңіз. Тығыздауыш сақинаны орнына орналастырыңыз.

Су жинауға арналған
контейнер



Сақтандырғышты
ажырату

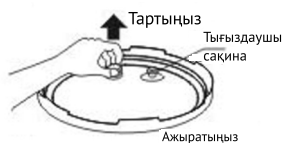

Тығыздауыш сақинаны
орнату

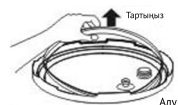

НАЗАР АУДАРЫҢЫЗ! Сақтандырғышты аса сақтықпен тазарту керек, себебі сақтандырғышта түрлі танымдардың болуы оның блоктануына соқтыруы мүмкін, қысымды түсіру жаппасының тағам дайындау барысында жабдық ішіндегі қысымды бір қалдыпты ұстауына кедергі болуы мүмкін.

8. Қысымды түсіру жаппасының негізін тазарту үшін және саңылауын тазарту үшін қылшақты пайдаланған абзал.

9. Мультипісіргішті құрғақ, желдетілетін жайда, ауа температурасы +5° С төмен болмайтын және +40° С артық болмайтын жерде сақтау керек.

СИПАТТАМАЛАРЫ

Үлгісі	Номиналды кернеуі, В/Гц	Электрлік ток соққысына шалдығудан қорғаныс санаты	Номиналды қуаттылығы, Вт	Ішкі тостағының көлемі, л	Қаптамасының өлшемдері, мм.	Таза салмағы артық емес, келі.
МС-М500	220/50	I	900	5	305x305x360	5,2
МС-М600		I	1000	6	305x305x385	6,0
МС-D411		I	800	4	290x290x355	5,0
МС-D511		I	900	5	305x305x360	5,3
МС-D611		I	1000	6	305x305x385	5,9
МС-М400		I	800	4	290x290x355	5,1
МС-М401		I	800	4	280x280x360	4,8
МС-М301		I	700	3	280x280x340	4,2
МС-М305		I	700	3	288x288x345	4,4
МС-М205		I	600	2	258x258x330	3,8

Дайындаушы бұйымға осы нұсқаулықта қарастырылмаған, жабдықтың жұмысқа қабілеттілігіне және атқаратын негізгі қызметтеріне айтарлықтай әсер етпейтін техникалық өзгертулер, енгізуге құқылы.

БҰЙЫМНЫҢ ҚҰРЫЛЫСЫ

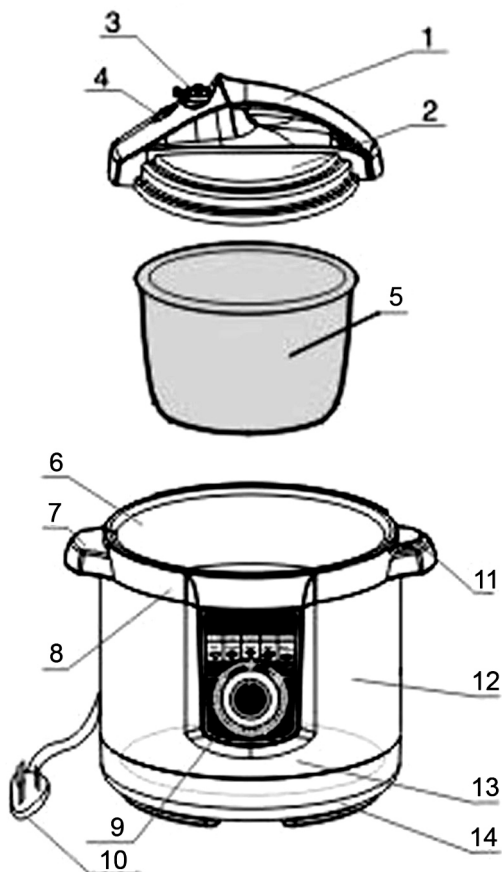

- 1) Қақпағының сабы;
- 2) Мультипісіргіштің қақпағы;
- 3) Қысымды түсіру жаппасы;
- 4) Қозғалмалы жаппа (қысымның көтерілгендігін білдіретін индикатор);
- 5) Ішкі тостағы;
- 6) Сыртқы тостағы;
- 7) Тостағының сабы;
- 8) Үстіңгі сақинасы;
- 9) Басқару тақтасы;
- 10) Ашалаы қуаттандырғыш тоқсымы;
- 11) Қақпағын бекіткіш;
- 12) Мультипісіргіштің сыртқы қаңқасы;
- 13) Қыздыратын бөлшегі;
- 14) Мультипісіргіштің негізі.

ЖҰМЫС РЕТІ

1. Қақпағын ашыңыз. Қақпағын сабынан ұстаңыз, сабын сағат тілінің бағытымен Сіз қаңқасы мен қақпақ арасындағы бекіністің босағандығын сезгенше бұрыңыз, жабдықтан қақпақты алыңыз.

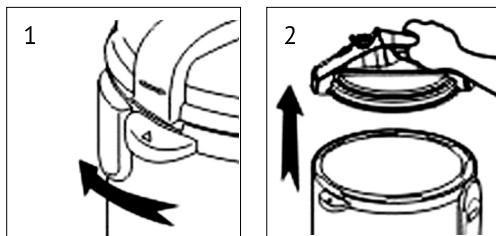

2. Жабдықтан ішкі тостағын алып шығыңыз, тостақты екі қолыңызбен ұстап жоғары қарай Сіз жабдықтан тостақты толық шығарғанша көтеріңіз. Ішкі тостағының ішінде орналастырылған индикациясы бар және өлшеуішінің екі түрі бар

Үлеспен - $1/5, 2/5, 3/5, 4/5$;

Тостақпен - 2, 4, 6, 8.

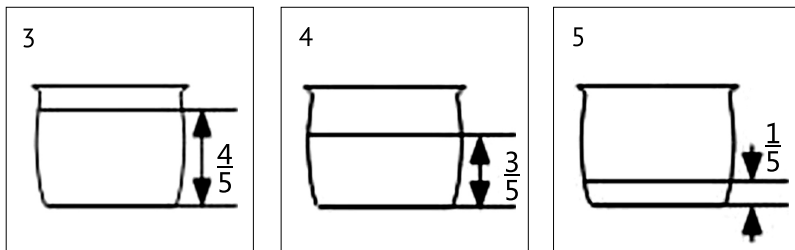

Тостақты алдын ала дайындалған өнімдермен толтырыңыз, сондай-ақ су құйыңыз, тостақ ішіндегі заттардың жалпы мөлшері өлшеуіштің $1/5$ және $4/5$ (минималды деңгей белгісі - $1/5$, максималды деңгей белгісі - $4/5$) аралығында болуы керек. Пісу барысында көлемі ұлғайатын өнімдер үшін максималды деңгейдің белгісі $3/5$ аспауы керек.

3. Жабдықтың ішкі жабынын және қыздырғыш бөлшектерін тазартыңыз, бұл үшін оларды таза, аздап ылғалды шүберекпен сүртіңіз және мұқият кептіріңіз. Жабдыққа тостағын салу алдында ішінде және қыздырғыш бөлшегінің үстінде ластанулардың жоқ екендігіне көз жеткізіңіз. Өнім салынған тостақты абайлап, екі қолыңызбен ұстап көтеріңіз және оны байыппен баса отырып жабдыққа орнатыңыз. Сіз тостақты орналастырғаннан кейін орнатылымының беріктігін тексеру үшін аздап бұрып көріңіз.

4. Қақпағын жабыңыз, ол үшін:

Тығыздауыш сақинаның дұрыс орналастырылғандығына және жабдықтың қақпағына мұқият бекітілгендігіне назар аударыңыз. Тығыздауыш сақинаның болат сақина шегінің ішінде екендігіне көз жеткізіңіз.

Егер тығыздауыш сақина нашар бекітілген болса немесе дұрыс орнатылмаған болса, оны ішкі болат сақинаға тиісті түрде орнатыңыз.



НАЗАР АУДАРЫҢЫЗ! Тығыздауыш сақинасы зақымданған немесе тығыздауыш сақинамен беттесетін жиектері зақымданған мультипісіргішті (терең сызаттары бар, жарықтары бар) пайдалануға болмайды.

Қақпағын сабынан ұстап алыңыз және бетін жабыңыз. Қақпақты сағат тілінің бағытына қарсы тірелгенше бұраңыз, сол кезде Сіз жеңіл сырт еткен дыбысты естуіңіз керек. Бұл қақпақтың қажетті қалыпта сенімді бекітілгендігін білдіреді.

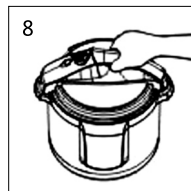
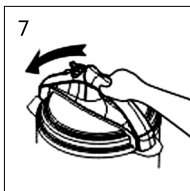
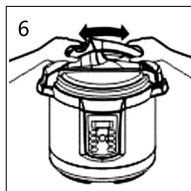

5. Қысымды түсіру жаппасын “Блоктау” қалпына келтіріңіз, бұл қалыпта ауа жабдықтан шыға алмайды, соның арқасында жабдық ішіндегі қысым көтеріледі. Жылжымалы жаппаның (қысым индикаторының) төменгі қалыпта екендігіне көз жеткізіңіз.

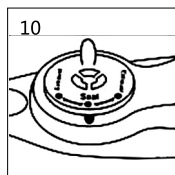
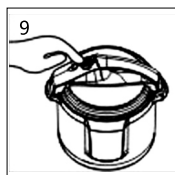

Қысымды түсіретін жаппаның сақтандырғышының екі қалпы бар, “Блоктау” (герметиктеу) және “Түсіру” (қысымды төмендету) қалпы.

6. Тағам дайындаудың тиімті тәртіптерін таңдап алу үшін Сіздің мультипісіргішіңіздің үлгісіне сай келетін төменде ұсынылып отырған басқару бойынша нұсқаулықты басшылыққа алыңыз.

МС-М500, МС-М600, МС-М400, МС-М305, МС-М205, МС-М401, МС-М301 ҮЛГІЛІ МУЛЬТИПІСІРГІШТЕРДІ БАСҚАРУ

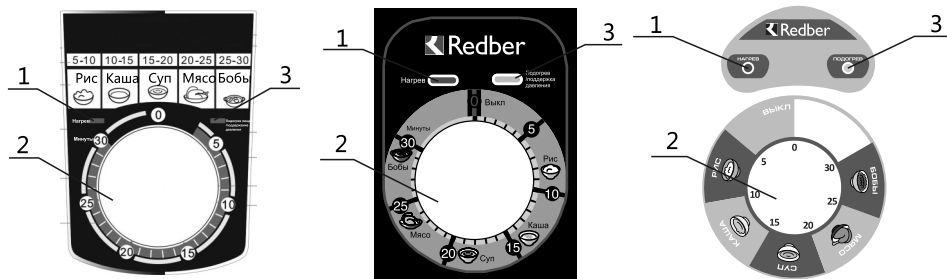

- 1) Қыздыру тәртібінің жарықтық индикаторы;
- 2) Тағам дайындау таймерінің сабы;
- 3) Тағамды қыздыру/қысымды бір қалыпта ұстау тәртібінің жарықтық индикаторы.

1. Тағам дайындауға дайындық аяқталғаннан кейін таймердің сабын (2) бұрыңыз және қажетті қалыпқа келтіріңіз (тағам дайындау уақытын қалыптастырыңыз).

Тағам	Сусыма ботқа, күріш	Қою ботқа, езбе	Сорпа	Ет	Бұршақ тектілер, бұршақ, тоңазытпа
Дайындауға ұсынылатын уақыт	5 – 10 минут	10 – 15 минут	15 – 20 минут	20 – 25 минут	25 – 30 минут

2. Тағам дайындауға қажетті уақыт қалыптастырылғаннан кейін мультипісiргiштi қосу үшін тоқсымының ашасын розеткаға тығыңыз, қыздыру тәртібінің жарықтық индикаторы қосылады (1).

3. Мультипісiргiш ішіндегі қысым қажетті шамаға жеткенде қыздыру тәртібі сөнеді және мультипісiргiш қысымды бір қалыпта ұстап тұратүртібіне ауысады.

4. Тағамды дайындау үшін қалыптастырылған уақыт аяқталғанда (таймердің сабы (2) «Сөнд.» қалпына ауысады) мультипісiргiш автоматты түрде тағамды қыздыру тәртібіне ауысады. Мультипісiргiш дайын тағамды 60-80°C шамасында 8 сағат бойы сақтап тұра алады, дегенмен, тағам дайындау нәтижесінің жақсы болуы үшін тағамды қыздыру тәртібінде 6 сағаттан асатын уақытқа қалдырмаған жөн.

MC-D411, MC-D511 және MC-D611 ҮЛГІЛІ МУЛЬТИПІСІРГІШТЕРДІ БАСҚАРУ

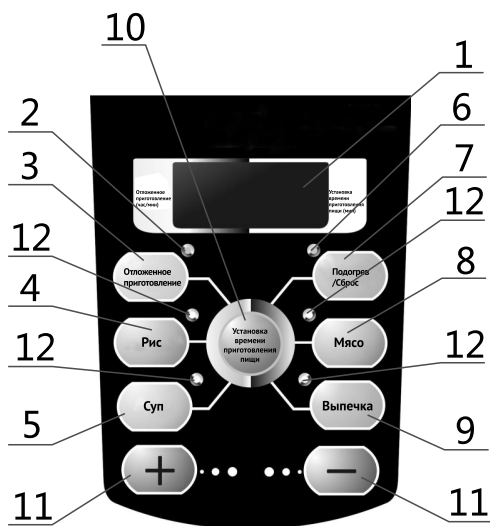

- 1) LED-дисплей;
- 2) Тағам дайындауды кейінге қалдыру уақытын қалыптастыру қызметінің жарықтық индикаторы;
- 3) Тағам дайындауды кейінге қалдыру уақытын қалыптастыру қызметінің түймесі;
- 4) Сусыма ботқа / күріш дайындау бағдарламасын қосу түймесі;
- 5) Сорпай дайындау бағдарламасын қосу түймесі;
- 6) Тағамды дайындау тәртібінің жарықтық индикаторы;
- 7) Температураны бір қалыпта ұстау / таңдалған бағдарламаны жою қызметінің түймесі;
- 8) Ет дайындау бағдарламасын қосу қызметінің түймесі;
- 9) Қаусырма дайындау бағдарламасын қосу қызметінің түймесі;
- 10) Тағам дайындау уақытын өздігінен қалыптастыру түймесі;
- 11) Байланысты тәртіптерге арналған қызметті таңдау түймесі;
- 12) Тағам дайындау үшін таңдалатын бағдарламалардың жарықтық индикаторлары.

Жабдықты электр желісіне жалғау арқылы қосыңыз, сол кезде дисплейде «00:00» пайда болады.

Тағам дайындаудың стандартты бағдарламаларын пайдалану:

1. Егер Сіз тағам дайындауға арналған бағдарламалардың бірін таңдап, пайдаланғыңыз келсе басқару тақтасындағы сол бағдарламаға сай келетін түймені басыңыз. Сол кезде басылған түйменің жанында жарықтық индикатор жанады.

«Redber» мультипісіргішінің тағам дайындауға арналған 4 стандарттық бағдарламасы бар, олардың әрқайсысына тағам дайындау уақыты бойынша жекелеген баптамалар сәйкес келеді:

Обозначение блюда	Рис	Суп	Мясо	Выпечка
Время приготовления по умолчанию	12	15	15	30
Минимальное время приготовления	10	5	10	Не регулируется
Максимальное время приготовления	20	30	60	

2. Бағдарламаны таңдаған кезде дисплейде (1) мынадай ақпарат пайда болады: «P:XX», мұндағы «XX» - тағамның қысымда дайындалатын уақытын білдіреді (бағдарлама дайындалғанда уақыт дағдылы түрде қалыптастырылады).

Тағам дайындау уақытын «+» және «-» түймелерінің көмегімен (11) өзгертуге болады.

3. Тағам дайындау бағдарламасы дайындалғаннан кейін 5 секундтан соң мультипісіргіш жұмыстық тәртіпке ауысады (төменде берілген тиісті тарауды қарауыңызды өтінеміз).

Тағам дайындау уақытын өздігінен қалыптастыру:

1. Егер Сіз тағам дайындау уақытын өзіңіз қалыптастырғыңыз келсе басқару тақтасындағы орталық түймені (10) басыңыз, осыдан соң «+» және «-» түймелерінің (11) көмегімен Сізге тағам дайындау үшін қажетті уақытты таңдап алыңыз (максималды шартты уақыт 99 минут). Дағды бойынша дайындау уақыты-15 минут.

2. Бағдарламаны таңдаған кезде дисплейде (1) мынадай ақпарат пайда болады: «Р:ХХ», мұндағы «ХХ» - тағамның қысымда дайындалатын уақытын білдіреді (бағдарлама дайындалғанда уақыт дағдылы түрде қалыптастырылады).

Тағам дайындау уақытын «+» және «-» түймелерінің көмегімен (11) өзгертуге болады.

3. Тағам дайындау бағдарламасы дайындалғаннан кейін 5 секундтан соң мультипісіргіш жұмыстық тәртіпке ауысады (төменде берілген тиісті тарауды қарауыңызды өтінеміз).

Тағам дайындауды кейінге қалдыру уақытын қалыптастыру:

1. Егер Сіз тағам дайындау уақытын кейінге қалдыруды қалыптастырғыңыз келсе қажетті бағдарламаны таңдағаннан кейін, болмаса тағам дайындау уақытын өзіңіз қалыптастырғаннан кейін тағам дайындауды кейінге қалдыру уақытын қалыптастыру түймесін (3) басыңыз.

2. Дисплейде «00:00» жазбасы пайда болады, осыдан соң «+» және «-» түймелерінің (11) көмегімен тағамды дайындауды кейінге қалдыру үшін қажетті уақытты таңдаңыз. Максималды кейінге қалдыру уақыты - 24 сағат.

3. Тағам дайындауды кейінге қалдыру уақыты қалыптастырылғаннан кейін 5 секундтан соң мультипісіргіш қалыптастырылған уақыттың тағам дайындауды бастауға дейін қалған уақытын санау тәртібіне ауысады. Уақыт өткен соң мультипісіргіш жұмыс тәртібіне ауысады (төменде берілген тиісті тарауды қарауыңызды өтінеміз).

Мультипісіргіштің жұмыстық тәртібі:

1. Мультипісіргішті бағдарламалау аяқталғаннан кейін, болмаса дайындау уақыты аяқталғаннан кейін мультипісіргіш жұмыс тәртібіне ауысады. Жұмыстың басталғандығын дисплейде «--:ХХ» үлгісінде пайда болатын ақпарат растайды, мұндағы «ХХ» - тағам дайындау үшін қалыптастырылған уақыт.



НАЗАР АУДАРЫҢЫЗ! Қалыптастырылған уақытты тағам дайындау барысында өзгертуге болмайды.

2. Жұмыс басталғаннан кейін мультипісіргіш өнімдерді қыздырады және оларды пісіру үшін қажетті қысымды қалыптастырады. Қысымды қалыптастыру үрдісі

дисплейдің сол жақ индикаторында көлденең сызықтың жоғарыдан төменге жылжуы түрінде көрінеді. Қысым қажетті деңгейге жеткенде мультипісіргіштің қорғаушы жаппасы іске қосылады, ол қақпақты блоктап, ішіндегі будың қажетті қысмының шығып кетуінен қорғайды, осыдан соң тағамды дайындау уақытының есебі басталады.

3. Тағамды дайындау үрдісі мультипісіргіштің дисплейінде «-P:XX» түрінде көрсетіледі, мұндағы «P» - мультипісіргіштің ішінде қажетті қысымның қалыптасқандығын білдіретін индикатор, ал «XX» - тағам дайындалудың аяқталуына дейін қалған уақыт минутпен. Уақыттың өтуі дисплейде «:» белгісінің жыпылықтауы арқылы көрінеді.

4. Тағам дайындау уақыты аяқталғаннан кейін мультипісіргіштің дисплейінде «00:00» ақпараты пайда болады. Осыдан соң мультипісіргіш автоматты түрде температураны бір қалыпта сақтап тұру тәртібіне ауысады, бұның дәлелі ретінде тағамды қыздыру тәртібінің индикаторы (6) жыпылықтайды.



НАЗАР АУДАРЫҢЫЗ! Егер тағам дайындау барысында Сіз дыбыстық дабыл естісеңіз және LED- дисплейде қателік коды пайда болса, онда жабдықты жедел арады электр желісінен ажыратыңыз және сервистік орталыққа немесе жабдықты сатып алған сатушыға жүгініңіз.

Индикация коды:

E1 — сенсорлық қадағаның электрлік сұлбасы ажыраған;

E2 — сенсорлық қадаға тұйықталған;

E3 — жабдық қызып кеткен;

E4 — ажыратқыштың блоктануы туралы дабыл.

ТАҒАМ ДАЙЫНДАУДЫ АЯҚТАУ

1. Жабдықтың ішіндегі қысымды төмендету үшін жаппаны қысымды түсіретін “Төмендету” қалпына қысымды азайту үшін бұрыңыз, содан соң қозғалмалы жаппа (қысым индикаторы) төменгі қалыпта (қысым жоқ) болғанша күтіңіз.



НАЗАР АУДАРЫҢЫЗ! Сақтандыру жаппасын Сіз қысымды төмендету үшін бұраған кезде будың шығуы мүмкін! Күйіп қалмас үшін жабдықтың үстіне еңкеймеңіз және Сіздің саусақтарыңыздың қысымды шығаратын саңылауға тимеуін қатаң қадағалаңыз.

2. Сұйық және илемдік тағамдар дайындау барысында (мысалы, ботқалар) қысымды «Температураны бір қалыпта ұстау/жою» индикаторы жанған соң бірден түсіруге болмайды, тағам дайындау толық аяқталған соң ғана қысымды төмендетуге болады. Жабдықты жылжымалы жаппа (қысым индикаторы) төменгі қалыпқа келгенше суытыңыз. Бұл ереженің сақаталмауы будың көп мөлшерде шығуы салдарынан күйікке шалдықтыруы мүмкін. Жабдықтың салқындау барысын тездету үшін оның үстіне ылғалды майлық жауып қойыңыз.

3. Қысымды «Температураны бір қалыпта ұстау/жою» индикаторы жыпылықтауын толық тоқтатып, тегіс түспен жанғаннан кейін ғана төмендетуге болады, себебі жабдық ішіндегі қысымның шамасы бұл кезде біршама төмен болады.

4. Жабдықты желіден ажыратыңыз және қуаттандырушы тоқсымды жабдықтан алып тастаңыз.

5. Қақпақты сабынан ұстап, қақпақты сағат тілінің бағытымен Сіз жабдық қаңқасы мен қақпақ арасындағы байланыс босағандығын сезгенше бұраңыз және жабдықтың қақпағын алыңыз. Өнімдерді немесе дайын тағамды тостақтан алыңыз.



НАЗАР АУДАРЫҢЫЗ! Ішкі тостағының беті арнайы күйікке қарсы қаптамамен көмкерілген, ол аса сақ және ұқыпты пайдалануды талап етеді. Тостақтық күйуге қарсы қабатын зақымдамас үшін ағаш немесе пластик қасық пайдалануды ұсынамыз.

Тостақтан өнімдерді немесе дайын тағамды алу барысында аса сақ болыңыз, себебі тостақтың қабырғалары, сонымен қатар өнімдердің де өте ыстық болуы мүмкін!

«Redber» мультипиргіштеріне арнап дайындалған тағам түзімдерін Сіз www.redber.ru сайтынан қарай аласыз.

ДАЙЫНДАУШЫНЫҢ КЕПІЛДІКТЕРІ

Дайындаушы сату уақытынан бастап 12 айға кепілдік береді, бірақ тұтынушының аталған кепілдікті пайдалануы үшін осы нұсқаулықта қарастырылған жабдықты пайдалану және күту шарттарын сақтауы міндетті.

Бұйымның қызмет мерзімі 7 жыл.

Мультипісіргіштің өндірістік кемшіліктерін анықтаған жағдайда тұтынушының кепілдік жөндеу жұмыстарын орындайтын шеберханаға жүгінуі керек, ал егер ол болмаса жабдықты сатып алған дүкенге жүгінуі керек.

Пайдаланушының мультипісіргіштегі кемшіліктерді кепілдік қызметі бойынша анықтаған жағдайында ол тегін жөнделеді (кепілдік шеберханалары арқылы).

Кепілдік түбіртектерінде дүкеннің мөрімен расталған жабдықты сату күні болмаса кепілдік мерзімі мультипісіргіш дайындалған күннен бастап есептеледі.

Мультипісіргіш сатып ала отырып оны пайдалану бойынша нұсқаулықтың болуын және кепілдік мерзімі бойынша тегін жөндеу құқығын беретін кепілдік түбіртегінің болуын тексеріңіз. Кепілдік түбіртегін жоғалту тегін жөндеу құқығынан айырады.

Кепілдік түбіртегін тек қана кепілдік жөндеу жұмыстарын жүзеге асыратын кәсіпорынның механигі ғана алады және Сіздің мультипісіргішіңізге ақау анықталғанда ғана алынады. Механиктен кепілдік түбіртегін алғандығы туралы қолхат талап етіңіз.

Дайындаушы кепілдік мерзімі бойында мультипісіргіш төмендегі жағдайлар салдарынан істен шықса жауапты болып саналмайды

- пайдаланушы осы нұсқаулықта қарастырылған пайдалану және күту талаптарын сақтамаса;
- тасымалдаушы да, сатушы мекеме де ұқыпсыз тасыса және ұстаса;
- мультипісіргіш мақсатына қолданылмаса немесе оны кәсіпорындар мен ұйымдар коммерциялық мақсатта пайдаланса;

Сонымен қатар

- қабылдау туралы куәлік пен кепілдік түбіртегі болмаса;
- пайдаланушы мультипісіргішті өз еркімен бөлшектесе.

Дайындаушы кәсіпорынның кепілдік міндеттемелерін «Воткинский завод» Сауда үйі» ААҚ «Фея» техникалық орталығы жүзеге асырады.

427430, Удмуртия Республикасы, Воткинск қ., Бас пошта, 21-а/ж., тел.: (34145) 2-98-40,

e-mail: service@topol.ru

www.redber.ru

Получить более подробную информацию о работе сервисных центров Вы сможете, посетив официальный сайт ОАО «Торговый дом «Воткинский завод»: www.redber.ru

Произведено по заказу ОАО «Торговый дом «Воткинский завод»

Страна-изготовитель: КНР

Юридический адрес: ОАО «Торговый дом «Воткинский завод»,
427430, Россия, Удмуртская Республика, г. Воткинск, ул. Декабристов, д. 8.



ОАО Торговый дом
"ВОТКИНСКИЙ ЗАВОД"