

oursson 

bon appétit



HB1020/HB1030

EN Instruction manual

KZ Пайдаланушы нұсқаулығы

RU Руководство по эксплуатации



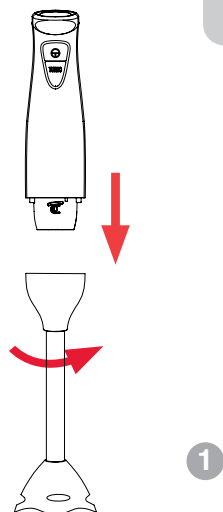
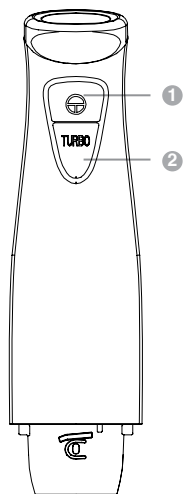
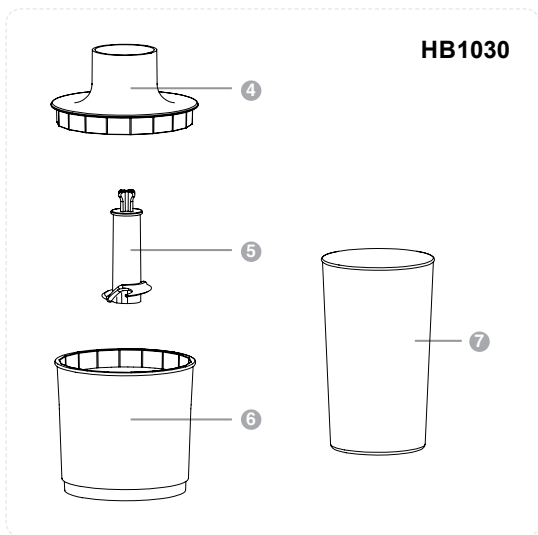
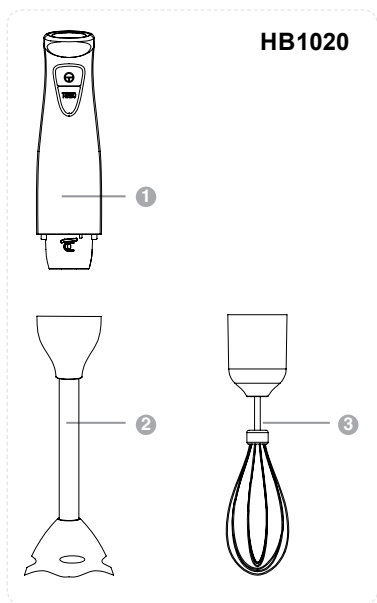
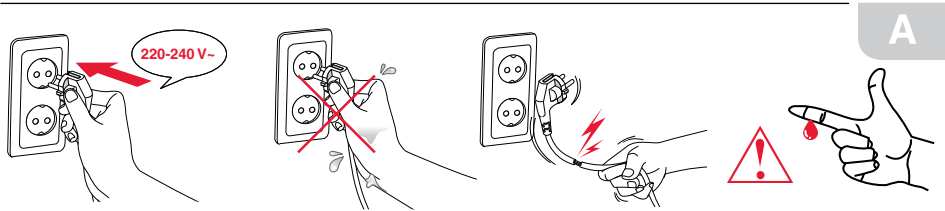



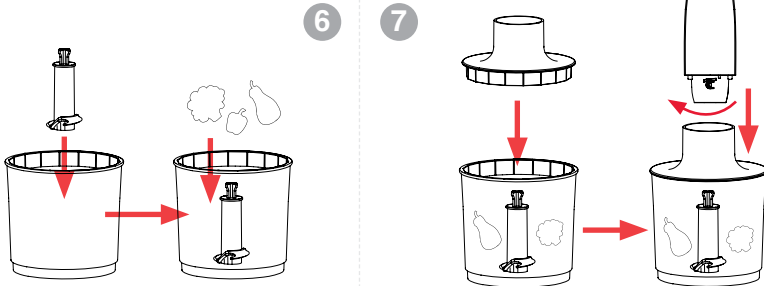
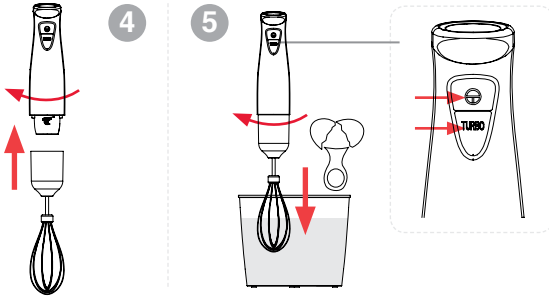
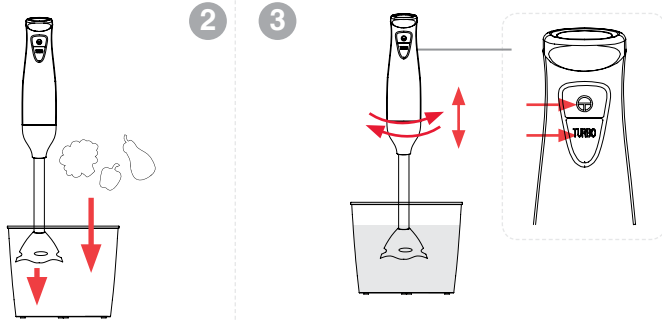

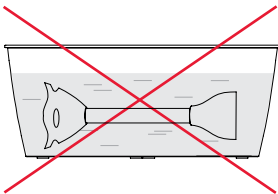

D



E

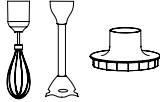
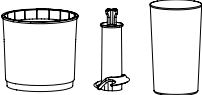

			
	✓	✗	✓
	✓	✓	✓
	✗	✗	✓

SAFETY INSTRUCTIONS, Pic. A

EN



Danger symbol

A reminder to user about high voltage.



Warning symbol

A reminder to user about the necessity of operating exactly according to the instructions.

When using electrical appliances should take the following precautions:

- Use the device according to the following instructions manual.
- Install the device on a stable surface.
- Use only the tools, which are included in the product set.



- To protect against risk of electrical shock do not put the cord in water or other liquid. If for some reason the water got into the unit, contact an authorized service center (ASC) OURSSON AG.

- For power supply, use a power grid with proper characteristics.
- Do not use the device in areas where the air can contain vapors of flammable substances.



- Never attempt to open the device by yourself – it could possibly be the reason of an electrical shock can lead to product malfunction and will invalidate the manufacturer's warranty. For repair and maintenance, contact only authorized service centers meant for repair of products under the trademark OURSSON.

- When moved from a cool to a warm place and vice versa unpack it before use and wait 1-2 hours without turning it on.



- In order to prevent electrical shock do not immerse the entire product or the wires into the water.

- Be particularly careful and cautious when using the device near children.
- Do not touch any hot parts, as this may cause injury.
- The power cord is specially made relatively short in order to avoid the risk of injury.
- Do not allow the cord to hang over the sharp edge of the table or touch hot surfaces.
- Do not connect this device to a grid which is overloaded with other appliances: it can lead to the fact that the device will not function properly.
- Do not install the device near gas and electric stoves and ovens.
- After use, make sure to disconnect the device from the power grid.
- Keep the device from bumps, falls, vibration and other mechanical influences.
- Make sure to disconnect the device from the power grid before cleaning or changing accessories.
- Do not use the device outdoors.

- This appliance is not intended for use by persons (including children) with reduced physical, sensory or mental capabilities, or lack of experience and knowledge. They can only use the device under the supervision of the person responsible for their safety, or after instruction on the safe use of the device. Do not allow children to play with the product.
- This product is intended only for use in the home.
- If the power cord is damaged, it must be replaced by a specialist from the authorized service center (ASC) OURSSON AG to avoid danger.
- Use only the tools, which are included in the product set.
- When cleaning the appliance do not use abrasives and organic cleaners (alcohol, gasoline, etc.). When cleaning the device it is allowed to use a small amount of neutral detergent.

RECOMMENDATIONS

- Before using the device, please read the user manual. After reading, please keep it for future use.
- All illustrations in this manual are schematic representations of real objects, which may differ from the actual images.



The operation of this device in any case does not imply the use of physical force to it, as this may cause damage to the product through the fault of the user.

- Do not use the bowl to heat food in the microwave oven.
- To avoid dulling the knives, do not use the device to chop very hard (or frozen) foods or to crush ice.
- Do not grind ingredients that are hotter than 60 ° C. Let them cool down.
- The amount of ingredients for grinding should not exceed the «MAX» mark.

PRODUCT SET, Pic. B

1	Motor unit	1 pc.
2	Puree attachment	1 pc.
3	Whisk	1 pc.
4	Bowl lid	1 pc.
5	Stainless steel chopping knife	1 pc.
6	Bowl	1 pc.
7	Measuring cup	1 pc.
	Instructions Manual	1 pc.
	Warranty card	1 pc.

ELEMENTS OF DESIGN, Pic. C

- ON/OFF button
- TURBO mode button

UTILIZATION, Pic. D

Before first use, wipe the Motor unit 1 with a soft, dry cloth. Wash the bowl 6, lid 4, measuring cup 7, whisk attachment 3, puree attachment 2 and chopping knife 5 with warm water and detergent. Wipe with soft, dry cloth.

Before assembling or disassembling the device and/or removing attachments, make sure that the device is unplugged.



The knives are very sharp, be careful.



Maximum time of continues use of the device – 1 minute. The interval between the cycles should be 5-10 minutes.

ORDER OF OPERATION:

- Assemble the device with the desired attachment.

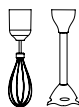

Installing a puree attachment (mixing liquids: sauces, pates, soups, cocktails, making mashed potatoes from thermally processed ingredients; chopping vegetables, fruits, etc.)

RECOMMENDATION ON PREPARATION

Before chopping, it is recommended to cut ingredients into 2x2x2 cm cubes. Chopping time and weight in the table are shown for information purposes only and may vary depending on the original quality and freshness of the products.

Ingredients	Volume	Speed	Time	Note
 Purée attachment				
Fresh berries, fruits, vegetables	600 ml	TURBO	30-45 sec	Ingredients must be soft or juicy.
Boiled fruits, vegetables and soups	350 ml	From low to high	30-45 sec	-
Snacks: pates, pastes, mousses, vegetable and mushroom caviar, etc.	200 ml	From medium to high	30-45 sec	Cut dense ingredients (for example, boiled meat, fried liver, etc.) into pieces no more than 2x2x2 cm.

or a whisk attachment (for mixing light dough, whipping cream or egg proteins):

- Insert the attachment into the motor unit and turn it counterclockwise until it stops Pic. D-1.
- Dip the attachment into the bowl with the prepared ingredients to avoid splashing.

NOTE! For the best results, start mixing the ingredients at a low speed, then use TURBO mode. Whip the ingredients in small portions - no more than 4 egg whites at a time, etc.





Installing the chopping knife (used for preparing baby food, minced meat, chopped nuts, pates, chopping onions, herbs, garlic, etc.):

- Place the chopping knife into the bowl.
- Add the required ingredients and close the bowl with the lid.
- Place the motor unit in the special hole on the bowl lid and turn it clockwise.





You can open the bowl's lid only when the motor unit is removed.

- Plug in the device.
- Press and hold the on/off button.
- You can also turn on the device by holding down the TURBO Mode.
- To switch off, release the TURBO Mode.
- Unplug the device.
- Remove the motor unit.

Ingredients	Volume	Speed	Time	Note
 Whisk attachment				
Whisking creams, cream, desserts, biscuit dough, egg whites, etc.	-	Low speed then TURBO mode	30 sec - 10 min	Do not beat more than 4 egg whites at a time; when choosing a container for beating, keep in mind that the volume of the beaten mass increases significantly.
Kneading dough for pancakes, pancakes, omelets, making milkshakes	-	Low speed then TURBO mode	30-60 sec	Suitable for any batter
Whipping smoothies	-	TURBO	45-60 sec	It is recommended to pre-grind dense pieces of ingredients with a puree attachment.
 Chopping knife				
Preparation of minced meat/fish/poultry	150 g	From medium to high	30 sec	Pre-cut the ingredients into pieces no more than 2x2x2cm. It is recommended to add liquids (water, milk, cream, etc.) to the minced meat.
Preparation of mayonnaise	Do not exceed the MAX mark	From low to high	90-120 sec	It is recommended to add the butter to the bowl in small portions to work better into the egg mixture.
Preparation of fruit/berry mousses and sherbets	Do not exceed the MAX mark	From medium to high	60 sec	Frozen fruits and berries should thaw a little so that they can be cut with a knife, cut fresh fruits into cubes no larger than 2X2X2 cm.
Onion/garlic	100 g	Medium	5-20 sec	-
Nuts	75 g	TURBO	30 sec	Nuts should be peeled from shells and tight partitions.
Making bread crumbs	100 g	TURBO	20 sec	Rusks should be no more than 2X2X2 cm in size.
Herbs	30 g	TURBO	10-15 sec	
Dark chocolate	70 g	TURBO	20 sec	Break the chocolate into pieces beforehand.

CLEANING AND MAINTENANCE, Pic. D

-  Clean all parts of the device immediately after using it.
- Unplug the device.
- Wipe the body of the device with a damp and soft cloth.
-  Never immerse the device in water due to the danger of electric shock.
- Wash the bowl ⑥, lid ④, measuring cup ⑦, whisk attachment ③, purée attachment ② and chopping knife ⑤ with warm water and some dishwashing liquid. The bowl, measuring cup and knife are dishwasher safe. **The temperature in the dishwasher must not exceed 60°C.** Dry all parts thoroughly.

 Do not lower the upper part of the mixing and puree attachments into the water, because the lubrication of the bearings inside the attachments can be flushed. Pic E.

NOTE: Color scurf on plastic accessories and attachments, such as carrot or beet juice, can be removed with a small amount of vegetable oil. Then rinse the parts under running water.

POSSIBLE PROBLEMS AND SOLUTIONS

Possible problems	Possible causes	Solutions
Device doesn't turn on.	No power supply	<ul style="list-style-type: none"> Check if the device is turned on. Check your home network fuse. If all of the above is in order, see the section: «Service»
Device slows down or runs slowly	Recommended operational time exceeded.	<ul style="list-style-type: none"> Do not operate the device for more than 60 seconds in the 4 minute thick mixture interval. Take a break from work for 10 minutes.
The device has stopped during operation	Overheating of the electric motor	<ul style="list-style-type: none"> Unplug the device from the power supply and let it cool for 10-15 minutes. Then plug in the device and turn it on.
Plastic parts change colors	Some foods change the color of the plastic, it's okay, is not harmful, it does not affect the taste.	<ul style="list-style-type: none"> Wipe plastic parts with a cloth soaked in vegetable oil
Unsatisfactory operation of attachments	<ul style="list-style-type: none"> Make sure the attachments are installed correctly. 	

PRODUCT CERTIFICATION

For information on product certification, see <http://www.oursson.com/rus/ru/about/partners/certificates/#tab0> or ask seller for a copy.

Specifications		
Model	HB1020	HB1030
Power consumption, W	max 250	
Rated voltage	220-240V~; 50-60 Hz	
Class of protection against electrical shock	II	
Storage and transportation temperature	-25°C to + 35°C	
Operating temperature from	+5°C to +35°C	
Humidity Requirements	15-75% without condensate	
Weight, kg	1,1	2,3

*Products should be stored in dry, ventilated warehouses at temperatures below - 25°C.



Reparation must be performed only by a qualified personnel authorized by OURSSON AG service center.

SERVICING

Company OURSSON AG expresses great appreciation to you for choosing our products. We have done everything possible so that this meets your needs, and the quality corresponds to the best world standards. If your OURSSON branded product will need maintenance, please contact one of the authorized service center (hereinafter - ASC). A complete list of ASC and their exact addresses can be found on the website www.oursson.com.

Warranty obligations OURSSON AG:

- Warranty obligations OURSSON AG, provided ASC OURSSON AG, apply only to models designed OURSSON AG for the production or supply and sale within the country where the warranty service is provided, purchased in this country, certified for compliance with the standards of this country, and also marked the with official marks of conformity.
- Warranty obligations OURSSON AG operate within the law on protection of consumer rights and are regulated by the laws of the country in which they are provided, and only when the product is used exclusively for personal, family or household purposes. Warranty obligations

OURSSON AG shall not apply to uses of goods for business purposes or in connection with the acquisition of goods to meet the needs of enterprises, institutions and organizations.

- OURSSON AG sets for its products the following terms of use and warranty periods:

Product name	Terms of use, months	Warranty Period, months
Microwave ovens, bread makers, induction stoves Multicookers, kitchen processors, kitchen machines, electric kettles, electric grills, blenders, mixers, meat grinders, toasters, thermo pots, roasters, coffee makers, steamers, juice makers, choppers, dehydrators, yogurt makers, fermenters, mini-ovens, freezers, refrigerators, automatic coffee machines Kitchen scales, siphons	60	24

4. Warranty obligations OURSSON AG shall not apply to the following products, if their replacement is assumed and is not connected with disassembling products:

- Batteries.
- Cases, straps, cords for carrying, mounting accessories, tools, documentation that came with the product.

5. Warranty does not cover defects caused due to violations of the rules of consumer use, storage or transportation of the goods, actions of third parties or force majeure, including but not limited to the following cases:

- If the defect was a result of careless handling, used for other purposes, violations of conditions and rules of operation set forth in the instruction manual, including as a result of exposure to high or low temperatures, high humidity or dust, traces of opening the device independently and/ or self-repair, mismatch state standards for power grids, getting liquids, insects or other foreign objects, substances inside the device, as well as long-term use of the product in extreme operational modes.
- If the defect of the product was a result of unauthorized attempts to test the product or make any changes in its construction or software programs, including repair or maintenance in unauthorized service centers.
- If the defect of the product was a result of use of non-standard and/or low quality equipment, accessories, spare parts, batteries.
- If the defect of the product is associated with its use in conjunction with additional equipment (accessories), other than additional equipment recommended by OURSSON AG for use with this product. OURSSON AG is not responsible for the quality of the additional equipment (accessories) manufactured by third parties, for the quality of its products together with such equipment, as well as the quality of the work of the additional equipment of OURSSON AG together with the products of other manufacturers.

6. Product defects detected during the lifetime of the product are eliminated by the authorized service centers (ASC). During the warranty period, elimination of defects is free of charge with the presentation of the original certificate of guarantee and documents that confirm the fact and date of the contract of retail purchase. In the absence of such documents, warranty period is calculated from the date of manufacture of goods. It should be taken into account:

- Setup and installation (assembly, the connection, etc.) of the product described in the documentation attached to it, does not enter the scope of warranty OURSSON AG and can be performed by the user as well as the specialists of most authorized service centers on a paid basis.
- Work upon maintenance of products (cleaning and lubricating the moving parts, replacement of consumables and supplies, etc.) are made on a paid basis.

7. OURSSON AG is not responsible for any damage directly or indirectly caused by their products to people, pets, property, if it occurred as a result of non-observance of the rules and conditions of use, storage, transportation or installation of the product, intentional or negligent actions of consumer or third parties.

8. Under no circumstances, OURSSON AG is not responsible for any special, incidental, indirect or consequential loss or damage, including but not limited to: lost profits,

damages caused by interruptions in the commercial, industrial or other activities, arising from the use of or inability to use the product.

9. Due to continuous product improvement, design elements and some technical specifications are subject to change without prior notice from the manufacturer.

Using the product when after the terms of use (lifetime):

1. Lifetime set by OURSSON AG for this product applies only when the product is used exclusively for personal, family or household needs, as well as the consumer observes the correct operation, storage and transportation of products. Under the condition of careful handling of the product and compliance with the rules of operation the actual life may exceed the lifetime set by OURSSON AG.
2. At the end of the product lifetime, you should contact an authorized service center for to conduct a preventive maintenance of the product and determine the suitability for further use. Work on conducting a preventive maintenance of the products is also made in service centers on paid basis.
3. OURSSON AG does not recommend the use of this product after the end of its lifetime without its preventive maintenance by the authorized service center, since in this case, the product can be dangerous to the life, health or property of the consumer.

Product Recycling and Disposal

This appliance has been identified in accordance with the European directive 2002/96/EG on Waste Electrical and Electronic Equipment – WEEE.

After the expiration of the lifetime, the product cannot be disposed with another household waste. Instead, it shall be deposited in the appropriate recycling collection point for electrical and electronic equipment for proper treatment and disposal in accordance with federal or local law. By disposing correctly this product, you will help to conserve natural resources and preventing the product from damaging the environment and human health. For more information on the collection point and recycling of this product, please contact your local municipal authorities or the enterprise for household waste disposal.



Date of manufacture

Each product has a unique serial number in the form of alphanumeric row and is duplicated with a barcode that contains the following information: name of the product group, date of manufacture, serial number of the product.



Serial number is located on the rear of the product, on the package and the warranty card.

- 1 The first two letters – correspondence to the product group (hand blender - HB).
- 2 The first two digits – year of manufacture.
- 3 The second two digits – month of manufacture.
- 4 The last two digits – serial number of product.



To avoid misunderstandings, we highly recommend you to read carefully the instruction manual and the warranty obligations. Check the correctness of the warranty card. Warranty card is valid only if the following are correctly and clearly stated: model, serial number, date of purchase, clear stamps, buyer's signature. The serial number and the model of the device must be the same as in the warranty card. If these conditions are not fulfilled or the data specified in the warranty card was changed, the warranty card is invalid.



If you have questions or problems with OURSSON AG products - please contact us by e-mail:
support@oursson.com

This manual is under protection of international and EU copyright law. Any unauthorized use of the instructions, including copying, printing and distribution, but not limited to, involves the application of the guilty person to civil liability and criminal liability.

Contact information:

1. Manufacturer of goods - OURSSON AG (Orson AG) Rue du Grand-Chêne 5, 1003 Lausanne, Switzerland.
2. Certification information product available on the website www.oursson.com.

OURSSON AG
Made in China



ҚАУПСІЗДІК ЖӨНІНДЕГІ НҰСҚАУЛЫҚ, А сур.

KZ



Қауіптілік символы

Пайдаланушыға жоғары кернеу туралы ескерту.



Ескерту символы

Нұсқаулыққа сәйкес барлық әрекеттерді жүргізу қажеттілігі туралы пайдаланушыға ескерту.

- Электр аспаптарын пайдалану кезінде келесі сақтық шараларын сақтау керек:
- Аспапты осы пайдалану нұсқаулығына сәйкес пайдаланыңыз.
 - Аспапты орнықты бет үстіне орнатыңыз.
 - Құрылғы жиынтығына кіретін керек-жарақтарды ғана пайдаланыңыз.



- Өрт немесе электр тогының соғу қаупін болдырмау үшін құрылғыға су тиюіне және құрылғыны жоғары ылғалдылық жағдайында пайдалануға жол бермеңіз. Егер қандай да бір себептермен құрылғы ішіне су кірсе, уәкілетті қызмет көрсету орталығына (USC) хабарласыңыз.
- Аспаптың электрмен жабдықтау үшін тиісті сипаттамалары бар электр желісін пайдаланыңыз.
- Аспапты ауада тез тұтанатын заттардың буы болуы мүмкін орынжайларда пайдаланбаңыз.



- Ешқашан өз бетімен құрылғыны ашпаңыз – бұл электр тогының соғу себебі болуы, аспаптың істен шығуына әкелуі мүмкін және өндірушінің міндеттемелерінің күшін жояды. Жөндеу және техникалық қызмет көрсету үшін тек OURSSON сауда маркасының өнімдерін жөндеуге уәкілетті қызмет көрсету орталықтарына хабарласыңыз.
- Құрылғыны салқын бөлмеден жылы бөлмеге және керісінше жылжытқан кезде, оны қолданудан бұрын ашыңыз және қоспай, 1-2 сағат күтіңіз.



- Электр тогының соғу қаупіне жол бермеу мақсатында, сымдардың немесе бүкіл бұйымның суға батырылуына жол бермеңіз.
- Егер жұмыс істеп тұрған аспаптың жанында балалар болса, ерекше сақ және мұқият болыңыз.
- Аспаптың ыстық бетіне қол тигізбеңіз, бұл жарақатқа әкелуі мүмкін.
- Қорек бауын үстелдің өткір жиегінен немесе қыздырылған бет үстілеріне тигізбеңіз.
- Сымды үстелдің өткір жиегінен салбырауына немесе қыздырылған бет үстілеріне тиюіне жол бермеңіз.
- Бұл аспапты басқа электр құрылғыларымен шамадан тыс жүктелген желіге қоспаңыз: бұл құрылғының дұрыс жұмыс істеуіне әкелуі мүмкін.
- Өнімді газ және электр плиталарына, сондай-ақ пештерге жақын орнатпаңыз.
- Аспап қорек бауы зақымдалған кезде, сондай-ақ өнімнің қалыпты жұмысы бұзылған жағдайда, егер аспап құлап кетсе немесе басқа жолмен зақымдалса, пайдаланбаңыз.
- Өнімді желіден ажыратқан кезде, штепсельді ғана ұстаңыз, сымнан ұстап тартпаңыз – бұл сымның немесе розетканың зақымдалуына және қысқа тұйықталуға әкелуі мүмкін.
- Пайдалану аяқталған соң, бұйымды желіден ажыратыңыз.

- Құрылғыны соққылардан, құлаудан, дірілден және басқа механикалық әсерлерден қорғаңыз.
- Жууды бастар алдында, құрылғыны міндетті түрде желіден ажыратыңыз.
- Бұйымды бөлмеден тыс пайдаланбаңыз.
- Бұл аспап физикалық, сенсорлық немесе ақыл-ой қабілеттері шектеулі немесе тәжірибесі мен білімі жоқ адамдарға (соның ішінде балаларға) қолдануға арналмаған. Олар аспапты олардың қауіпсіздігіне жауапты адамның бақылауымен немесе аспапты қауіпсіз пайдалану туралы нұсқаулықтан кейін ғана пайдалана алады. Балаларлық бұйыммен ойнауына рұқсат бермеңіз.
- Бұл өнім тек күнделікті өмірде пайдалануға арналған.
- Аспапты тазалау кезінде абразивті материалдар мен органикалық тазартқыш заттарды (спирт, бензин және т.б.) пайдаланбаңыз. Құрылғының корпусын тазарту үшін аз мөлшерде бейтарап жуғыш затты қолдануға рұқсат етіледі.

ҰСЫНЫМДАР

- Аспапты қолданар алдында пайдаланушы нұсқаулығын мұқият оқып шығыңыз. Оқып шыққан соң, оны болашақта пайдалану үшін сақтап қойыңыз.
- Осы нұсқаулықта келтірілген барлық суреттер нақты суреттерден өзгеше болуы мүмкін нақты объектілердің сызбалық суреттері болып келеді.



Құрылғыны қақпағы жабулы күйінде ғана пайдаланыңыз, кері жағдайда құрылғы қосылмай қояды. Су қайнап жатқанда, шөйнектің қақпағын ашпаңыз.

- Қысқа толқынды пеште тағамды жылыту үшін ыдысты пайдаланбаңыз.
- Пышақтардың жүзі кетіп қалмау үшін, аспапты қатты (немесе мұздатылған) өнімдерді ұсақтау, сондай-ақ мұзды кесу үшін пайдаланбаңыз.
- Температурасы 60°С-тан жоғары болатын ингредиенттерді ұсақтамаңыз.
- Ұсақтауға арналған ингредиенттердің көлемі «MAX» белгісінен аспауы керек.

ТОЛЫМДАЛУЫ , В сур.

- | | | |
|---|--|--------|
| 1 | Электр қозғалтқыш блогы | 1 дана |
| 2 | Пюре жасауға арналған саптама | 1 дана |
| 3 | Тіркеме | 1 дана |
| 4 | Тостағанның қақпағы | 1 дана |
| 5 | Тот баспайтын болаттан жасалған пышақ | 1 дана |
| 6 | Ұсақтағыш ыдысы | 1 дана |
| 7 | Өлшеуіш стақан | 1 дана |
- Пайдалану жөніндегі нұсқаулық 1 дана

КОНСТРУКЦИЯ ЭЛЕМЕНТТЕРІ, С сур.

- 1 Қосу/сөндіру түймесі
- 2 ТУРБО режимінің түймесі

ПАЙДАЛАНУ, D сур.

Алғашқы пайдаланудан бұрын электр қозғалтқышының блогын 1 құрғақ шүберекпен сүртіңіз, ыдысты 3, қақпақты 4, өлшеуіш стақанды 7, тіркеме 3, пюре жасауға арналған саптаманы 2 және ұсақтағыш пышақты 5 ыдыс жуатын сұйықтық қосып жылы сумен жуыңыз. Құрғатыңыз. Таза, құрғақ шүберекпен сүртіңіз. Саптамаларды құрастыру, бөлшектеу немесе ажыратудан бұрын, аспаптың розеткадан ажыратылғанына көз жеткізіңіз.



Пышақтар өте өткір, абай болыңыз.



Аспапты үздіксіз пайдаланудың рұқсат етілген ең ұзақ уақыты 1 минут. Циклдар арасындағы үзіліс 5-10 минут болуы керек.

ЖҰМЫС ТӨРТІБІ:

1. Құрылғыны қажетті саптамамен жинаңыз.

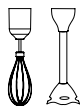

Пюре жасауға арналған сатаманы (сұйықтықтарды: тұздықтарды, паштеттерді, сорпаларды, коктейльдерді араластыру, термиялық өңделген ингредиенттерден пюре әзірлеу; көкөністерді, жемістерді ұсақтау және т.б. ұсақтау) немесе миксері бар саптамаларды (жеңіл қамырды араластыруға, кілегей немесе жұмыртқа ақуыздарын көпіршітуге арналған) орнату:

ӘЗІРЛЕУ БОЙЫНША ҰСЫНЫСТАР

Ұнтақтаудан бұрын ингредиенттерді 2x2x2 см-ден аспайтын бөліктерге кесу ұсынылады.

Кестедегі ұсақтау уақыты мен салмағы ұсынымдық сипатта және өнімнің бастапқы сапасына, балғындығына қарай ерекшеленуі мүмкін.

- Саптаманы электр қозғалтқыш блогына орнатыңыз және оны тірелгенге дейін сағат тіліне қарсы бағытта бұраңыз D-1 сур.
- Шашырауына жол бермеу үшін саптаманы әзірленген ингредиенттер салынған ыдысқа түсіріңіз.

ЕСКЕРТПЕ! Жақсы нәтиже алу үшін ингредиенттерді төмен жылдамдықпен араластыра бастаңыз, содан кейін көпіршіту жылдамдығын арттырыңыз. Ингредиенттерді аздаған порциялармен көпіршітіңіз - бір уақытта көп дегенде 4 ақуыз және т.б.





Ұсақтауға арналған пышақты орнату
Ұсақтауға арналған пышақ (балалар тағамын, тартылған ет, ұсақталған жаңғақтар, паштеттер әзірлеу үшін, пияз, көк, сарымсақ және т.б. ұсақтау үшін қолданылады):

- Ыдысқа ұсақтауға арналған пышақты орнатыңыз.
- Қажетті ингредиенттерді салып, ыдысты қақпақпен жабыңыз.
- Электр қозғалтқыш блогын ыдыстың қақпағындағы арнайы саңылауға орнатыңыз және оны сағат тілімен бұраңыз.



Ыдыстың қақпағын электр қозғалтқыш блогы алынып тасталған кезде ғана ашуға болады.

2. Аспаптың айырын розеткаға қосыңыз.
3. Содан кейін қосу/өшіру түймесін басып ұстап тұрыңыз.
4. Сондай-ақ, ТУРБО режимін орнату түймесін басып тұрып, аспапты қосуға болады.
5. Аспапты өшіру үшін қуат түймесін немесе ТУРБО режимінің түймесін босатыңыз.
6. Қуат сымын розеткадан суырып алыңыз.
7. Электр қозғалтқыш блогын ажыратыңыз.

Ингредиенттер	Көлемі	Жылдамдық	Уақыт	Ескертпе
 Пюре қосымшасы				
Жаңа піскен жидектер, емістер, көкөністер	600 мл	ТУРБО	30-45 сек	Бастапқы ингредиенттер жұмсақ немесе шырынды болуы керек
Қайнатылған жемістер, көкөністер, сондай-ақ сорпалар	350 мл	Төменнен бастап жоғарыға дейін	30-45 сек	-
Тағамдар әзірлеу: паштеттер, пасталар, мусс, көкөніс және саңырауқұлақ иқрасы және т.б.	200 мл	Орташадан бастап жоғарыға дейін	90-120 сек	Алдымен тығыз ингредиенттерді (мысалы, піскен ет, қуырылған бауыр және т.б.) не более 2x2x2 см-ден аспайтын бөліктерге турап алыңыз.
 Көпірту				
Крем, кілегей, десерт, бисквит қамыр, жұмыртқа ақуызын және т.б. көпіршіту	-	Алдымен төмен жылдамдық, содан кейін TURBO	30 сек-10 минут	Бір уақытта 4-тен артық ақуызды көпіршітпеңіз, көпіршіту сыйымдылығын таңдаған кезде көпіршітілген массаның көлемі айтарлықтай артатынын ескеріңіз
Блины, құймақ, омлет үшін қамыр илеу, сүттен коктейльдер әзірлеу	-	Алдымен төмен жылдамдық, содан кейін TURBO	30-60 сек	Кез-келген сұйық қамыр үшін қолайлы
Смузи көпіршіту	-	ТУРБО	45-60 сек	Ингредиенттердің тығыз бөліктерін алдымен пюре жасауға арналған саптамамен ұсақтау ұсынылады
 Пышақ				
Ет/балық/құс етінен тартылған ет әзірлеу	150 г	Орташадан бастап жоғарыға дейін	30 сек	Ингредиенттерді алдын ала 2x2x2 см-ден үлкен болмайтын бөліктерге тураңыз. Тартылған етке сұйықтық қосу ұсынылады (су, сүт, кілегей және т.б.).
Майонез әзірлеу	MAX белгісінен аспау керек	Төменмен бастап жоғарыға дейін	90-120 сек	Майды жұмыртқа қоспасына жақсырақ аласуы үшін ыдысқа аздаған порциялармен қосу ұсынылады.
Жеміс/жидек/мусс және шербеттер әзірлеу	MAX белгісінен аспау керек	Орташадан бастап жоғарыға дейін	60 сек	Мұздатылған жемістер мен жидектерді пышақпен кесуге болатындай еру керек, жаңа піскен жемістерді 2X2X2 см-ден аспайтын текшелерге тураңыз.
Пияз/сарымсақ	100 г	Орташа	5-20 сек	-
Жаңғақтар	75 г	ТУРБО	30 сек	Жаңғақтар қабығынан және тығыз арқалықтардан тазартылу керек.
Кепкен нан ұнтағын әзірлеу	100 г	ТУРБО	20 сек	Кепкен нан ұнтағының өлшемі 2X2X2 см-ден аспау керек.
Көк	30 г	ТУРБО	10-15 сек	
Қара шоколад	70 г	ТУРБО	20 сек	Шоколадты алдын-ала бөліктерге сындырыңыз.

ТАЗАЛАУ ЖӘНЕ КҮТІМ КӨРСЕТУ, Е сур.



- Аспаптың барлық бөлшектерін оны қолданғаннан кейін бірден тазалаңыз.
- Аспапты желіден ажыратыңыз.
- Аспаптың корпусын дымқыл және жұмсақ шүберекпен сүртіңіз.



- Еш жағдайда аспапты ток соғу қауіптілігінен суға салмаңыз..
- Ыдысты ③, қақпақты ④, өлшеуіш стақанды ⑦ тіркеме ③, плоре жасауға арналған саптаманы ② және ұсақтауға арналған пышақты ⑤ ыдыс жуатын сұйықтық қосылған жылы сумен шайыңыз. Сабынды сумен жуыңыз. Ыдысты, өлшеуіш стақан мен пышақты ыдыс жуғыш машинада жууға болады. Ыдыс жуғыш машинадағы температура 60°С-тан аспауы керек. Барлық бөлшектерді мұқият келтіріңіз.



Плоре жасауға арналған саптама мен миксер саптамасының үстіңгі бөлігін суға түсірмеңіз, себебі саптаманың ішіндегі мойынтіректердің майлауы шайылып кетуі мүмкін, Е сур.

ЕСКЕРТПЕ: Пластмассалық аксессуарлар мен саптамалардағы түсті дақты, мысалы, сәбіз шырынының қалдығын өсімдік майының аз мөлшерімен алып тастауға болады. Содан кейін бөлшектерді ағынды сумен шайыңыз.

ЫҚТИМАЛ АҚАУЛАР ЖӘНЕ ОЛАРДЫ ЖОЮ ТӘСІЛДЕРІ

Ықтимал проблема	Себептері	Шешу тәсілдері
Аспап қосылмайды	Қуат көзі жоқ	• Аспаптың осылғанын тексеріңіз. Үй еліңіздің сақтандырғышын тексеріңіз. Егер жоғарыда көрсетілгендердің барлығы қалыпты болса, «Сервистік қызмет көрсету» бөлімін қараңыз.
Аспап жұмысын баяулатады немесе баяу жұмыс істейді	Ұсынылған жұмыс уақытынан асып кетті	• Қою қоспалар үшін аспапты 4 минуттық аралық ішінде 60 секундтан артық қоспаңыз. Жұмыста 10 минутқа үзіліс жасаңыз.
Аспап жұмыс барысында тоқтап қалды	Электр қозғалтқышы қызып кетті	• Аспапты қуат көзінен ажыратыңыз және 10-15 минут суытыңыз. Содан соң аспапты қайтадан желіге жалғап, қосыңыз.
Пластик бөлшектердің түсі өңдеуден кейін өзгеруі мүмкін	Кейбір өнімдер пластиктің түсін өзгертеді, бұл қалыпты жағдай, зиян келтірмейді, тағамның дәміне әсер етпейді	• Пластик бөлшектерді өсімдік майына малынған шүберекпен сүртіңіз
Саптама жұмысы қанағаттанарлықсыз	• Саптамалардың дұрыс орнатылғанына көз жеткізіңіз	

ӨНІМНІҢ СЕРТИФИКАТТАЛУЫ

сәйкестік сертификаты туралы ақпаратты <http://www.oursson.com/rus/ru/about/partners/certificates/#tab0> сайтынан қараңыз немесе сатушыдан көшірмесін сұраңыз.

Техникалық сипаттамалары		
Үлгісі	NB1020	NB1030
Тұтынылатын қуаты, Вт	max 250	
Электр қуатының параметрлері	220-240 В~; 50-60 Гц	
Электр тогының соғуынан қорғау класы	II	
Сақтау және тасымалдау температурасы*	-25 °С-тан +35 °С-қа дейін	
Пайдалану температурасы	+5 °С-тан +35 °С-қа дейін	
Сақтау, тасымалдау және пайдалану кезіндегі ауаның ылғалдылығына қойылатын талаптар	15-75% конденсатсыз	
Аспаптың салмағы, кг	1,1	2,3

*Өнім құрғақ, желдетілетін бөлмеде кемінде 20°С температурада сақталуы керек.



Құрылғыны жөндеу жұмыстарын тек OURSSON AG уәкілетті сервис орталығының білікті маманы ғана жүргізуі тиіс

СЕРВИСТІК ҚЫЗМЕТ КӨРСЕТУ

OURSSON AG компаниясы біздің өнімімізді таңдағаныңыз үшін алғысын білдіреді. Бұл бұйым сіздің қажеттіліктеріңізді қанағаттандыруы үшін, ал сапасы үздік әлемдік үлгілерге сәйкес болуы үшін қолдан келгенін бәрін жасадық. Егер OURSSON маркалы бұйымыңыз техникалық қызмет көрсетуді қажет ететін болса, уәкілетті сервистік орталықтардың (бұдан әрі – УСО) біріне хабарласуыңызды сұраймыз. УСО толық тізімімен және олардың нақты мекенжайларымен www.oursson.ru сайтында, сондай-ақ OURSSON AG тегін сенім телефонына қоңырау шалу арқылы таныса аласыз. OURSSON AG өніміне байланысты сұрақтар немесе проблемалар туындаған жағдайда, тұтынушылардың тиісті емес сапалы тауарға қатысты талаптарын қабылдауға және қанағаттандыруға уәкілетті ұйымға жазбаша түрде немесе info@oursson.ru электрондық пошта арқылы хабарласуыңызды сұраймыз.

OURSSON Ag кепілдік міндеттемелерінің шарттары:

1. OURSSON AG УСО ұсынатын OURSSON Ag кепілдік міндеттемелері тек осы елде сатып алынған, осы елдің стандарттарына сәйкестікке сертификаттаудан өткен, сондай-ақ ресми сәйкестік белгілерімен таңбаланған кепілдік қызмет көрсетілетін елдің аумағында өндіруге немесе жеткізуге және сатуға арналған OURSSON AG модельдеріне ғана қолданылады.
2. OURSSON AG кепілдік міндеттемелері тұтынушылардың құқықтарын қорғау туралы заңнама шеңберінде әрекет етеді және аумағында ұсынылған елдің заңнамасымен реттеледі және бұйымды тек жеке, отбасылық немесе үй қажеттіліктері үшін пайдаланған жағдайда ғана реттеледі. OURSSON AG кепілдік міндеттемелері тауарларды кәсіпкерлік қызметті жүзеге асыру мақсатында немесе кәсіпорындардың, мекемелердің, ұйымдардың қажеттіліктерін қанағаттандыру мақсатында тауарларды сатып алуға байланысты пайдалану жағдайларына қолданылмайды.
3. OURSSON AG өз бұйымдарына келесі қызмет ету мерзімін және кепілдік мерзімін белгілейді:

Өнімнің атауы	Қызмет ету мерзімі, сатып алған күннен бастап ай	Кепілдік мерзімі, сатып алған күннен бастап ай
Қысқа толқынды пештер, нан пісіретін пештер, индукциялық плиталар	60	12
Мульти пісіргіштер, ас үй процессорлары, ас үй машиналары, электрлі шөйнектер, электрлі грильдер, блендерлер, араластырығыштар, ет тартқыштар, тостерлер, термомоттар, роosterлер, кофежайнатқыштар, бумен пісіргіштер, шырын сыққыштар, ұсақтағыштар, дегидраторлар, йогурт жасағыштар, ферментаторлар, шағын духовкалар, мұздатқыштар, тонағышқыштар, автоматты кофежайнатқыштар, стерилизатор, жылытқыш	36	12
Ай үс таразысы, сифондар	24	12

4. OURSSON AG кепілдік міндеттемелері ауыстыру конструкциясында көзделген болса және бұйымды бөлшектеуге байланысты болмаса, төменде көрсетілген бұйымның керек-жарақтарына

қолданылмайды:

- Қуат элементтері.
 - Қаптар, белдіктер, тасымалдауға арналған баулар, монтаждық құрылғылар, құрал-сайман, бұйымға қоса берілетін құжаттама.
5. Кепілдік тұтынушының тауарды пайдалану, сақтау немесе тасымалдау қағидаларын бұзуы, үшінші тұлғалардың іс-әрекеті немесе еңсерілмейтін күш салдарынан бұйымда туындаған кемшіліктерге қолданылмайды, келесі жағдайлар қоса алынады, бірақ олармен шектелмейді:
 - Егер тауардың кемшілігі ұқыпсыз пайдалану, тауарды мақсатсыз пайдалану, пайдалану жөніндегі нұсқаулықта баяндалған пайдалану шарттары мен қағидаларын бұзу, оның ішінде жоғары немесе төмен температуралардың, жоғары ылғалдылықтың немесе шаңның өсерінің, аспап корпусын ашу және/немесе өз бетімен жөндеу іздерінің, қуат желілері параметрлерінің мемлекеттік стандарттарына сәйкес келмеуінің, корпус ішіне сұйықтықтың, жәндіктер және өзге бөгде заттардың, заттектердің түсуі, сондай-ақ бұйымның оның жұмысының шекті режимдерінде ұзақ пайдаланылуының салдарынан болса.
 - Судың сапасы мен қақ шөгіндісінен болатын зақымданулар мен ақаулар (қақтан тазарту және тазарту кепілдік қызмет көрсетуге кірмейді және оны өзіңіз YHEMI жасап отыруыңыз керек).
 - Егер тауардың кемшілігі тауарды рұқсатсыз тестілеу немесе оның конструкциясына немесе оның бағдарламалық жасақтамасына кез келген өзгерістер енгізу, соның ішінде OURSSON AG уәкілеттік бермеген жөндеу ұйымында жөндеу немесе техникалық қызмет көрсету әрекеттерінің салдары болып табылса.
 - Егер тауардың кемшілігі стандартты емес (типтік емес) және (немесе) сапасыз керек-жарақтарды, аксессуарларды, қосалқы бөлшектерді, қуат элементтерін пайдаланудың салдары болып табылса.
 - Егер тауардың кемшілігі OURSSON AG осы тауармен қолдануға ұсынғаннан қосымша жабдықтан басқа қосымша жабдықпен (аксессуарлармен) қолдануға байланысты болса. OURSSON AG үшінші тұлғалар өндірген қосымша жабдықтың (аксессуарлардың) сапасы үшін, осындай жабдықпен бірге өз өнімдерінің жұмыс сапасы үшін, сондай-ақ басқа өндірушілердің бұйымдарымен бірге OURSSON AG компаниясы шығарған қосымша жабдықтың жұмыс сапасы үшін жауапкершілік көтермейді.
 6. Қызмет ету мерзімі кезеңінде анықталған тауардың кемшіліктерін осыған уәкілеттік берілген жөндеу ұйымдары (УСО) жояды. Кепілдік мерзімі ішінде кемшіліктерді жою толтырылған кепілдік талонының және бөлшек сатып алу-сату шартын жасау фактісі мен күнін растайтын құжаттардың (тауарлық, кассалық чек және т.б.) түпнұсқасын ұсынған кезде тегін жүргізіледі. Көрсетілген құжаттар болмаған жағдайда кепілдік мерзімі тауар дайындалған күннен бастап есептеледі. Бұл ретте мынаны ескеру керек:
 - Оған қоса берілген құжаттамада сипатталған бұйымды баптау және орнату (құрастыру, қосу және т.б.) OURSSON AG кепілдік міндеттемелерінің көлеміне кірмейді және оны пайдаланушының өзі және тиісті жөндеу уәкілетті қызмет көрсету орталықтарының

мамандары да ақылы негізде орындай алады.

- Бұйымдарға техникалық қызмет көрсету бойынша жұмыстар (қозғалатын бөлшектерді тазалау және майлау, шығыс материалдары мен керек-жарақтарды ауыстыру және т.б.) ақылы негізде жүргізіледі.
7. OURSSON AG өз өнімінен адамдарға, үй жануарларына, мүлікке тікелей немесе жанама түрде келтірілген зиян үшін, егер бұл бұйымды пайдалану, сақтау, тасымалдау немесе орнату қағидалары мен шарттарын қадағаламау нәтижесінде болған жағдайда; тұтынушының немесе үшінші тұлғалардың қасақана немесе ұқыпсыз әрекеттерінен болған жағдайда жауапкершілік көтермейді.
 8. OURSSON AG еш жағдайда қандай да бір ерекше, кездейсоқ, тікелей немесе жанама залал немесе зиян, соның ішінде, бірақ онымен шектелмей, коммерциялық, өндірістік немесе басқа қызметтегі үзілістерден туындаған, бұйымды пайдалану немесе пайдалану мүмкін еместігінен туындаған шығындар үшін жауапкершілік көтермейді.
 9. Өнімді тұрақты жетілдіру салдарынан дизайн элементтері мен өнімнің кейбір техникалық сипаттамалары өндіруші тарапынан алдын ала хабарландырусыз өзгертілуі мүмкін.

Бұйымды қызмет ету мерзімі өткеннен кейін пайдалану:

1. OURSSON AG осы бұйым үшін белгілеген қызмет ету мерзімі бұйымды тек жеке, отбасылық немесе үй қажеттіліктері үшін пайдаланған жағдайда, сондай-ақ тұтынушы бұйымды пайдалану, сақтау және тасымалдау қағидаларын сақтаған жағдайда ғана жарамды. Бұйымды ұқыпты пайдалану және пайдалану қағидаларын қадағалаған жағдайда нақты қызмет ету мерзімі OURSSON AG белгілеген қызмет ету мерзімінен асып кетуі мүмкін.
2. Бұйымның қызмет ету мерзімі аяқталғаннан кейін бұйымға профилактикалық қызмет көрсетуді жүргізу және оның одан әрі пайдалануға жарамдылығын анықтау үшін уәкілетті сервистік орталыққа жүгіну қажет. Бұйымға профилактикалық қызмет көрсету және оның диагностикасы жөніндегі жұмыстарды сервистік орталықтар ақылы негізде орындайды.
3. OURSSON AG қызмет ету мерзімі аяқталғаннан бұйымды Уәкілетті қызмет көрсету орталығында профилактикалық қызмет көрсетусіз пайдалануды жалғастыруды ұсынбайды, себебі бұл жағдайда бұйым тұтынушының өміріне, денсаулығына немесе мүлігіне қауіп төндіруі мүмкін.



Егер OURSSON AG өнімдеріне қатысты сұрақтарыңыз болса немесе проблемалар туындаса - бізге support@oursson.com электрондық поштасы арқылы хабарлаңыз. Бұл нұсқаулық халықаралық авторлық құқық туралы заңнамамен және ЕО заңнамасымен қорғалған. Нұсқаулықтарды кез-келген түрде рұқсатсыз пайдалану, оның ішінде көшірме жасау, басып шығару және тарату, бірақ онымен шектелмей, пайдалану кінәлінің азаматтық жауапкершілікке тартылуын болжайды және қылмыстық жауапкершілікті қамтиды.

Байланыс ақпараты:

1. Тауар өндірушісі - OURSSON AG (Orson AG), Rue du Grand-Chêne 5, 1003 Лозанна, Швейцария.
2. Өнім сертификациясы туралы ақпарат www.oursson.com сайтында қолжетімді.

OURSSON AG

Қытайда жасалған

Бұйымды көдеге жарату

Осы тұрмыстық электр құрылғысының ЕО 2002/96/ EG директивасының талаптарына сәйкес қызмет ету мерзімі өткен электрлік және электронды құрылғылар туралы (waste electrical and electronic equipment – WEEE) белгісі бар. Бұйымның қызмет ету мерзімі аяқталғаннан кейін оны кәдімгі тұрмыстық қоқыспен бірге тастауға болмайды. Оның орнына федералды немесе жергілікті заңнамаға сәйкес одан әрі қайта өңдеу және көдеге жарату үшін электрлік және электронды жабдықты тиісті қабылдау пунктіне көдеге жаратуға тапсырылады. Осы өнімнің дұрыс көдеге жаратылуын қамтамасыз ете отырып, сіз табиғи ресурстарды сақтауға және қоршаған орта мен адамдардың денсаулығына зиян келтірмеуге көмектесесіз. Осы өнімді қабылдау және көдеге жарату пункттері туралы аса толық ақпаратты жергілікті муниципалды органдардан немесе тұрмыстық қоқыстарды шығаратын кәсіпорынан алуға болады.



Өндірілген күні

Әр бұйымға әріптік-цифрлық қатар түріндегі бірегей сериялық нөмір тағайындалады және келесі ақпаратты: тауар тобының атауын, өндірілген күнін, бұйымның реттік нөмірін қамтитын штрих-кодпен қайталанады. Сериялық нөмір өнімнің артық панелінде, қаптамада және кепілдік талонында орналасады.



1 2 3 4

Сериялық нөмір өнімнің артық панелінде, қаптамада және кепілдік талонында орналасады.

- 1 Алғашқы екі әріп – тауар тобына сәйкестік (қол блендері - HB).
- 2 Алғашқы екі сан – өндірілген жылы.
- 3 Екінші екі сан – өндірілген айы.
- 4 Соңғы сандар – бұйымның сериялық нөмірі.



Түсінбеушілікке жол бермеу үшін сізден бұйымды пайдалану жөніндегі нұсқаулықты және кепілдік міндеттемелердің шарттарын мұқият оқуыңызды, кепілдік талонның дұрыс толтырылғанын тексеруіңізді сұраймыз. Бұйымның моделі, сериялық нөмірі, сатып алу күні дұрыс және айқын көрсетілген, сатушы-фирманың айқын мөрі, сатып алушының қолы болған жағдайда кепілдік талоны жарамды болады. Бұйымның сериялық нөмірі мен моделі кепілдік талонында көрсетілгендерге сәйкес келуі керек. Бұл шарттар бұзылған кезде, сондай-ақ кепілдік талонда көрсетілген деректер өзгертілген немесе өшірілген жағдайда талон жарамсыз деп танылады.



ИНСТРУКЦИЯ ПО БЕЗОПАСНОСТИ, Рис. А



Символ опасности

Напоминание пользователю о высоком напряжении.



Символ предупреждения

Напоминание пользователю о необходимости проведения всех действий в соответствии с инструкцией.

При использовании электрических приборов следует соблюдать следующие меры предосторожности:

- Используйте прибор согласно данному руководству по эксплуатации.
- Устанавливайте прибор на устойчивую поверхность.
- Используйте только приспособления, входящие в комплект устройства.



Чтобы предотвратить риск пожара или удара током, избегайте попадания в устройство воды и эксплуатации устройства в условиях высокой влажности. Если по каким-то причинам вода попала внутрь устройства, обратитесь в уполномоченный сервисный центр (УСЦ) OURSSON AG.

- Для электропитания прибора используйте электросеть с надлежащими характеристиками.
- Не используйте прибор в помещениях, где в воздухе могут содержаться пары легковоспламеняющихся веществ.



Никогда самостоятельно не вскрывайте устройство – это может стать причиной поражения электрическим током, привести к выходу прибора из строя и аннулирует гарантийные обязательства производителя. Для ремонта и технического обслуживания обращайтесь только в сервисные центры, уполномоченные для ремонта изделий торговой марки OURSSON.

- При перемещении устройства из прохладного помещения в теплое и наоборот распакуйте его перед началом эксплуатации и подождите 1-2 часа, не включая.



В целях предотвращения поражения электрическим током не допускайте погружения проводов или всего изделия в воду.

- Будьте особенно осторожны и внимательны, если рядом с работающим прибором находятся дети.
- Не дотрагивайтесь до горячих поверхностей прибора, это может привести к травме.
- Шнур питания специально сделан относительно коротким во избежание риска получения травмы.
- Не допускайте свисания шнура через острый край стола или его касания нагретых поверхностей.
- Не подключайте данный прибор к сети, перегруженной другими электроприборами: это может привести к тому, что прибор не будет функционировать должным образом.
- Не устанавливайте изделие вблизи газовых и электрических плит, а также духовок.
- Не используйте прибор при поврежденном шнуре питания, а также в случаях, если нарушена нормальная работа изделия, если оно падало или было повреждено каким-либо другим образом.
- При отключении изделия от сети держитесь только

за вилку, не тяните за провод – это может привести к повреждению провода или розетки и вызвать короткое замыкание.

- По окончании использования отключите изделие от сети.
- Оберегайте устройство от ударов, падений, вибраций и иных механических воздействий.
- Обязательно отключайте устройство от сети перед началом мойки.
- Не используйте изделие вне помещений.
- Этот прибор не предназначен для использования людьми (включая детей) с ограниченными физическими, сенсорными или умственными способностями, или нехваткой опыта и знаний. Они могут пользоваться прибором только под наблюдением человека, ответственного за их безопасность, или после инструктажа по безопасному использованию прибора. Не позволяйте детям играть с изделием.
- Настоящее изделие предназначено только для использования в быту.
- Не используйте при чистке прибора абразивные материалы и органические чистящие средства (спирт, бензин и т.д.). Для чистки корпуса прибора допускается использование небольшого количества нейтрального моющего средства.

РЕКОМЕНДАЦИИ

- Перед использованием устройства внимательно ознакомьтесь с руководством пользователя. После чтения, пожалуйста, сохраните его для использования в будущем.
- Все иллюстрации, приведенные в данной инструкции, являются схематичными изображениями реальных объектов, которые могут отличаться от их реальных изображений.



Эксплуатация данного прибора ни в коем случае не подразумевает применение к нему физической силы, так как это может привести к поломке изделия по вине пользователя.

- Не используйте чашу для разогрева пищи в микроволновой печи.
- Чтобы ножи не затупились, не используйте прибор для измельчения очень твердых (или замороженных) продуктов, а также колки льда.
- Не измельчайте ингредиенты, температура которых выше 60°C. Дайте им остыть.
- Объем ингредиентов для измельчения не должен превышать отметку «MAX».

КОМПЛЕКТАЦИЯ, Рис. В

- 1 Блок электродвигателя..... 1 шт.
- 2 Насадка для пюрирования..... 1 шт.
- 3 Венчик для взбивания 1 шт.
- 4 Крышка чаши..... 1 шт.
- 5 Нож из нержавеющей стали 2 шт.
- 6 Чаша измельчителя 1 шт.
- 7 Мерный стакан 1 шт.
- Руководство по эксплуатации..... 1 шт.
- Гарантийный талон..... 1 шт.

ЭЛЕМЕНТЫ КОНСТРУКЦИИ, Рис. С

- 1 Кнопка включения/выключения
- 2 Кнопка режима **ТУРБО**

ИСПОЛЬЗОВАНИЕ, Рис. D

Перед первым использованием, блок электродвигателя 1 протрите сухой тканью. Вымойте чашу 6, крышку 4, мерный стакан 7, насадку-венчик 3, насадку для пюрирования 2 и нож для измельчения 5 вымойте теплой водой с добавлением жидкости для мытья посуды. Высушите. Протрите чистой сухой тканью. **Перед сборкой, разборкой или отсоединением насадок убедитесь, что прибор выключен из розетки.**

- Вставьте в блок электродвигателя насадку и поверните ее против часовой стрелки до упора Рис.D-1.
- Опустите насадку в посуду с подготовленными ингредиентами во избежание разбрызгивания

ПРИМЕЧАНИЕ! Для получения хороших результатов начинайте смешивать ингредиенты на низкой скорости, затем увеличивайте скорость взбивания. Взбивайте ингредиенты небольшими порциями - не более 4 белков одновременно и т.п.



Установка ножа для измельчения
Нож для измельчения (используется для приготовления детского питания, фарша, дроблёных орехов, паштетов, измельчения лука, зелени, чеснока и т.п.):

- Установите в чашу нож для измельчения.
- Положите необходимые ингредиенты и закройте чашу крышкой.
- Установите блок электродвигателя в специальное отверстие на крышке чаши и поверните его по часовой стрелке.

Ножи очень острые, будьте осторожны.

Открывать крышку чаши можно только когда снят блок электродвигателя.

Максимально допустимое время непрерывного использования прибора 1 минута. Перерыв между циклами должен составлять 5-10 мин.

ПОРЯДОК РАБОТЫ:

1. Соберите прибор с нужной насадкой.

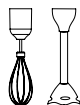



Установка насадки для пюрирования (перемешивание жидкостей: соусов, паштетов, супов, коктейлей, приготовление пюре из термически обработанных ингредиентов; измельчение овощей, фруктов и т.д) или насадки с венчиком (для смешивания легкого теста, взбивания сливок или яичных белков):

2. Включите вилку прибора в розетку.
3. Нажмите и удерживайте кнопку включения/выключения.
4. Вы также можете включить прибор, удерживая кнопку установки режима **ТУРБО**. В данном случае прибор будет аботать на максимальной скорости.
5. Чтобы выключить прибор, отпустите кнопку установки режима **ТУРБО**.
6. Выньте шнур питания из розетки.
7. Отсоедините блок электродвигателя.

РЕКОМЕНДАЦИИ ПО ПРИГОТОВЛЕНИЮ

Перед измельчением рекомендуется нарезать ингредиенты на кусочки размером не более 2x2x2 см. Время измельчения и вес в таблице носят рекомендательный характер и могут отличаться в зависимости от исходного качества, свежести продуктов.

Ингредиенты	Максимальный объем загружаемых продуктов	Скорость	Время	Примечание
Насадка для пюрирования				
Свежие ягоды, фрукты, овощи	600 мл	ТУРБО	30-45 сек	Исходные ингредиенты должны быть мягкими или сочными (бананы, клубника, огурцы и т.д.)

Ингредиенты	Максимальный объём загружаемых продуктов	Скорость	Время	Примечание
Вареные фрукты, овощи, а также супы	350 мл	От низкой до высокой	30-45 сек	-
Приготовление закусок: паштетов, паст, муссов, овощной и грибной икры и т.п.	200 мл	От средней до высокой	90-120 сек	Предварительно нарежьте плотные ингредиенты (например, отварное мясо, обжаренную печень и т.п.) кусочками не более 2х2х2 см.
 Венчик для взбивания				
Взбивание кремов, сливок, десертов, бисквитного теста, яичных белков и т.п.	-	Низкая скорость, затем ТУРБО	30 сек-10 минут	Не взбивайте одновременно больше 4 яичных белков, при выборе ёмкости для взбивания учитывайте, что объём взбитой массы значительно увеличивается
Замешивание теста для блинчиков, оладий, омлетов и т.п., приготовление молочных коктейлей	-	Низкая скорость, затем ТУРБО	30-60 сек	Подходит для любого жидкого теста
Взбивание смузи	-	ТУРБО	45-60 сек	Плотные кусочки ингредиентов рекомендуется предварительно измельчать насадкой для пюрирования
 Нож для измельчения				
Приготовление фаршей из мяса/рыбы/птицы	150 г	От средней до высокой	30 сек	Предварительно нарежьте ингредиенты кусочками не более 2х2х2 см. Рекомендуется добавлять в фарш больше жидкости (воду, молоко, сливки и т.п.).
Приготовление майонеза	Не превышать отметку MAX	От низкой до высокой	90-120 сек	Рекомендуется добавлять масло в чашу небольшими порциями, чтобы лучше вработывалось в яичную смесь.
Приготовление фруктовых/ягодных/ муссов и щербетов	Не превышать отметку MAX	От средней до высокой	60 сек	Замороженные фрукты и ягоды должны немного оттаять, чтобы их можно было резать ножом, свежие фрукты порежьте кубиками размером не более 2Х2Х2 см.
Измельчение чеснока (лука)	100 г	Средняя	5-20 сек	-
Измельчение орехов	75 г	ТУРБО	30 сек	Орехи должны быть очищены от скорлупы и плотных перегородок.
Приготовление панировочных сухарей и бисквитной крошки	100 г	ТУРБО	20 сек	Сухарики должны быть по размеру на более 2Х2Х2 см.
Зелень	30 г	ТУРБО	10-15 сек	
Тёмный шоколад	70 г	ТУРБО	20 сек	Предварительно поломайте шоколад на кусочки.

ЧИСТКА И УХОД, Рис. Е



- Очищайте все детали прибора сразу после его использования.
- Отключите прибор от сети.
- Корпус прибора протрите влажной и мягкой тканью.



- Никогда не погружайте его в воду из-за опасности поражения электрическим током.
- Промойте в теплой чашу ⑥, крышку ④, мерный стакан ⑦, насадку-венчик ③, насадку для пюрирования ② и нож для измельчения ⑤ теплой водой с добавлением жидкости для мытья посуды, мыльной воде. Чашу, мерный стакан и нож можно мыть в посудомоечной машине. Температура в посудомоечной машине не должна превышать 60°C. Тщательно высушите все детали.



Не опускайте верхнюю часть насадки для пюрирования и насадки-миксера в воду, так как смазка подшипников внутри насадки может смыться.

ПРИМЕЧАНИЕ: Цветной налет на пластмассовых аксессуарах и насадках, например от морковного или свекольного сока, можно удалить с помощью небольшого количества растительного масла. Затем промойте детали в проточной воде.

ВОЗМОЖНЫЕ НЕПОЛАДКИ И СПОСОБЫ ИХ УСТРАНЕНИЯ

Возможная проблема	Причины	Способы решения
Прибор не включается	Нет питания	<ul style="list-style-type: none"> • Проверьте, включен ли прибор. Проверьте предохранитель вашей домашней сети. Если все указанное выше в порядке, см. раздел: «Сервисное обслуживание»
Прибор замедляет работу или работает медленно	Превышено рекомендованное время работы	<ul style="list-style-type: none"> • Не включайте прибор дольше чем на 60 секунд в течение 4-минутного интервала для густых смесей. Сделайте перерыв в работе на 10 мин.
Прибор остановился в процессе работы	Перегрев электродвигателя	<ul style="list-style-type: none"> • Отключите прибор от сети электропитания и дайте ему остыть 10-15 минут. Затем снова подключите прибор к сети и включите его.
Пластиковые детали меняют цвет после обработки	Некоторые продукты меняют цвет пластика, это нормально, не наносит вреда, не влияет на вкус блюда	<ul style="list-style-type: none"> • Протрите пластиковые детали тряпкой, смоченной в растительном масле
Неудовлетворительная работа насадок	<ul style="list-style-type: none"> • Убедитесь, что насадки установлены правильно 	

СЕРТИФИКАЦИЯ ПРОДУКЦИИ

Информацию о сертификате соответствия смотрите на сайте <http://www.oursson.com/rus/ru/about/partners/certificates/#tab0> или спрашивайте копию у продавца.

Технические характеристики		
Модель	НВ1020	НВ1030
Потребляемая мощность, Вт	max 250	
Параметры электропитания	220-240 В~; 50-60 Гц	
Класс защиты от поражения электрическим током	II	
Температура хранения и транспортировки*	от -25°C до +35°C	
Температура эксплуатации	от +5°C до +35°C	
Требования к влажности воздуха при транспортировке, хранении и эксплуатации	15-75% без образования конденсата	
Вес прибора, кг	1,1	2,3

***Продукция должна храниться в сухих, проветриваемых складских помещениях при температуре не ниже - 25°C.**

 Ремонт прибора должен производиться только квалифицированным специалистом уполномоченного сервисного центра OURSSON AG.

СЕРВИСНОЕ ОБСЛУЖИВАНИЕ

Компания OURSSON AG выражает вам огромную признательность за выбор нашей продукции. Мы сделали все возможное, чтобы данное изделие удовлетворяло вашим запросам, а качество соответствовало лучшим мировым образцам. В случае, если ваше изделие марки OURSSON будет нуждаться в техническом обслуживании, просим вас обращаться в один из Уполномоченных Сервисных Центров (далее – УЦЦ). С полным списком УЦЦ и их точными адресами вы можете ознакомиться на сайте www.oursson.ru, а также позвонив по номеру телефона бесплатной горячей линии OURSSON AG. В случае возникновения вопросов или проблем, связанных с продукцией OURSSON AG, просим вас обращаться в письменном виде в организацию, уполномоченную на принятие и удовлетворение требований потребителей в отношении товара ненадлежащего качества, либо по электронной почте info@oursson.ru.

Условия Гарантийных обязательств OURSSON AG:

1. Гарантийные обязательства OURSSON AG, предоставляемые УЦЦ OURSSON AG, распространяются только на модели, предназначенные OURSSON AG для производства или поставок и реализации на территории страны, где предоставляется гарантийное обслуживание, приобретенные в этой стране, прошедшие сертификацию на соответствие стандартам этой страны, а также маркированные официальными знаками соответствия.
2. Гарантийные обязательства OURSSON AG действуют в рамках законодательства о защите прав потребителей и регулируются законодательством страны, на территории которой они предоставлены, и только при условии использования изделия исключительно для личных, семейных или домашних нужд. Гарантийные обязательства OURSSON AG не распространяются на случаи использования товаров в целях осуществления предпринимательской деятельности либо в связи с приобретением товаров в целях удовлетворения потребностей предприятий, учреждений, организаций.
3. OURSSON AG устанавливает на свои изделия следующие сроки службы и гарантийные сроки:

Название продукта	Срок службы, месяцев с даты продажи	Гарантийный срок, месяцев со дня покупки
Микроволновые печи, хлебопечи, индукционные плиты	60	12
Мультиварки, кухонные процессоры, кухонные машины, электрические чайники, электрические грили, блендеры,	36	12

миксеры, мясорубки, тостеры, термопоты, ростеры, кофеварки, пароварки, соковыжималки, измельчители, дегидраторы, йогуртницы, ферментаторы, минидуховки, морозильники, холодильники, автоматические кофемашины, вспениватели	36	12
Кухонные весы, сифоны	24	12

4. Гарантийные обязательства OURSSON AG не распространяются на перечисленные ниже принадлежности изделия, если их замена предусмотрена конструкцией и не связана с разборкой изделия:
 - Элементы питания.
 - Чехлы, ремни, шнуры для переноски, монтажные приспособления, инструмент, документация, прилагаемую к изделию.
5. Гарантия не распространяется на недостатки, возникшие в изделии вследствие нарушения потребителем правил использования, хранения или транспортировки товара, действия третьих лиц или непреодолимой силы, включая, но не ограничиваясь следующими случаями:
 - Если недостаток товара явился следствием небрежного обращения, применения товара не по назначению, нарушения условий и правил эксплуатации, изложенных в инструкции по эксплуатации, в том числе вследствие воздействия высоких или низких температур, высокой влажности или запыленности, следах вскрытия корпуса прибора и/или самостоятельного ремонта, несоответствия Государственным стандартам параметров питающих сетей, попадания внутрь корпуса жидкости, насекомых и других посторонних предметов, веществ, а также длительного использования изделия в предельных режимах его работы.
 - Повреждения и дефекты, вызванные качеством воды и отложением накипи (очистка от накипи и чистка не входит в гарантийное обслуживание и должна РЕГУЛЯРНО производиться Вами самостоятельно).
 - Если недостаток товара явился следствием несанкционированного тестирования товара или попыток внесения любых изменений в его конструкцию или его программное обеспечение, в том числе ремонта или технического обслуживания в неуполномоченной OURSSON AG ремонтной организации.
 - Если недостаток товара явился следствием использования нестандартных (нетиповых) и (или) некачественных принадлежностей, аксессуаров, запасных частей, элементов питания.

- Если недостаток товара связан с его применением совместно с дополнительным оборудованием (аксессуарами), отличным от дополнительного оборудования, рекомендованного OURSSON AG к применению с данным товаром. OURSSON AG не несет ответственность за качество дополнительного оборудования (аксессуаров), произведенного третьими лицами, за качество работы своих изделий совместно с таким оборудованием, а также за качество работы дополнительного оборудования производства компании OURSSON AG совместно с изделиями других производителей.
6. Недостатки товара, обнаруженные в период срока службы, устраняются уполномоченными на это ремонтными организациями (УЦЦ). В течение гарантийного срока устранение недостатков производится бесплатно при предъявлении оригинала заполненного гарантийного талона и документов, подтверждающих факт и дату заключения договора розничной купли-продажи (товарный, кассовый чек и т. п.). В случае отсутствия указанных документов гарантийный срок исчисляется со дня изготовления товара. При этом следует учитывать:
 - Настройка и установка (сборка, подключение и т. п.) изделия, описанная в документации, прилагаемой к нему, не входит в объем гарантийных обязательств OURSSON AG и могут быть выполнены как самим пользователем, так и специалистами большинства уполномоченных сервисных центров соответствующего профиля на платной основе.
 - Работы по техническому обслуживанию изделий (чистка и смазка движущихся частей, замена расходных материалов и принадлежностей и т. п.) производятся на платной основе.
 7. OURSSON AG не несет ответственности за возможный вред, прямо или косвенно нанесенный своей продукцией людям, домашним животным, имуществу в случае, если это произошло в результате несоблюдения правил и условий эксплуатации, хранения, транспортировки или установки изделия; умышленных или неосторожных действий потребителя или третьих лиц.
 8. Ни при каких обстоятельствах OURSSON AG не несет ответственности за какой-либо особый, случайный, прямой или косвенный ущерб или убытки, включая, но не ограничиваясь перечисленным, упущенную выгоду, убытки, вызванные перерывами в коммерческой, производственной или иной деятельности, возникающие в связи с использованием или невозможностью использования изделия.
 9. Вследствие постоянного совершенствования продукции элементы дизайна и некоторые технические характеристики продукта могут быть изменены без предварительного уведомления со стороны производителя.

Использование изделия по истечении срока службы

1. Срок службы, установленный OURSSON AG для данного изделия, действует только при условии использования изделия исключительно для личных, семейных или домашних нужд, а также соблюдении

потребителем правил эксплуатации, хранения и транспортировки изделия. При условии аккуратного обращения с изделием и соблюдения правил эксплуатации фактический срок службы может превышать срок службы, установленный OURSSON AG.

2. По окончании срока службы изделия вам необходимо обратиться в Уполномоченный сервисный центр для проведения профилактического обслуживания изделия и определения его пригодности к дальнейшей эксплуатации. Работы по профилактическому обслуживанию изделия и его диагностике выполняются сервисными центрами на платной основе.
3. OURSSON AG не рекомендует продолжать эксплуатацию изделия по окончании срока службы без проведения его профилактического обслуживания в Уполномоченном сервисном центре, т. к. в этом случае изделие может представлять опасность для жизни, здоровья или имущества потребителя.

Утилизация изделия

Этот бытовой электроприбор имеет обозначение согласно требованиям Директивы ЕС 2002/96/EG об отслуживших свой срок электрических и электронных приборах (waste electrical and electronic equipment – WEEE). После окончания срока службы изделия его нельзя выбрасывать вместе с обычным бытовым мусором. Вместо этого оно подлежит сдаче на утилизацию в соответствующий пункт приема электрического и электронного оборудования для последующей переработки и утилизации в соответствии с федеральным или местным законодательством. Обеспечивая правильную утилизацию данного продукта, вы помогаете сберечь природные ресурсы и предотвращаете ущерб для окружающей среды и здоровья людей, который возможен в случае ненадлежащего обращения. Более подробную информацию о пунктах приема и утилизации данного продукта можно получить в местных муниципальных органах или на предприятии по вывозу бытового мусора.



Дата производства

Каждому изделию присваивается уникальный серийный номер в виде буквенно-цифрового ряда и дублируется штрих-кодом, который содержит следующую информацию: название товарной группы, дату производства, порядковый номер изделия.



Серийный номер располагается на задней панели продукта, на упаковке и в гарантийном талоне.

- 1 Первые две буквы – соответствие товарной группе (ручной блендер – HB).
- 2 Первые две цифры – год производства.
- 3 Вторые две цифры – месяц производства.
- 4 Последние цифры – порядковый номер изделия.



Во избежание недоразумений убедительно просим вас внимательно изучить Руководство по эксплуатации изделия и условия гарантийных обязательств, проверить правильность заполнения гарантийного талона. Гарантийный талон действителен только при наличии правильно и четко указанных: модели, серийного номера изделия, даты покупки, четких печатей фирмы-продавца, подписи покупателя. Серийный номер и модель изделия должны соответствовать указанным в гарантийном талоне. При нарушении этих условий, а также в случае, когда данные, указанные в гарантийном талоне, изменены или стерты, талон признается недействительным.

oursson

Горячая линия OURSSON AG обеспечивает полную информационную поддержку деятельности компании в России, странах СНГ и Балтии. Профессиональные операторы быстро ответят на любой интересующий вас вопрос. Вы можете обращаться в единый центр по вопросам сервисного сопровождения, для рекомендаций специалистов по настройке и подключению, для информирования о местах продаж, с вопросами о рекламных акциях и розыгрышах, проводимых компанией, а также с любыми другими вопросами о деятельности компании на территории России, стран СНГ и Балтии.

Есть вопросы? Звоните, мы поможем!

Телефон горячей линии OURSSON AG (бесплатные звонки со стационарных телефонов):

8 800 100 8 708

Время работы горячей линии:

понедельник-пятница с 10:00 до 20:00 (по московскому времени); без выходных, 7 дней в неделю.

Настоящая инструкция является объектом охраны в соответствии с международным и российским законодательством об авторском праве. Любое несанкционированное использование инструкции, включая копирование, тиражирование и распространение, но не ограничиваясь этим, влечет применение к виновному лицу гражданско-правовой ответственности, а также уголовной ответственности в соответствии со статьей 146 УК РФ и административной ответственности в соответствии со статьей 7.12 КоАП РФ (ст.150.4 КоАП в старой редакции).

Контактная информация:

1. Изготовитель товара – OURSSON AG (ОРСОН АГ), Ул. Гран-Шен 5, 1003 Лозанна, Швейцария.
2. Организация, уполномоченная на принятие и удовлетворение требований потребителей в отношении товара ненадлежащего качества (уполномоченное изготовителем лицо), – ООО «ОРСОН», 125445, Москва, Ленинградское шоссе, д. 65, стр. 3.
3. Информация о сертификации продукта доступна на сайте www.oursson.com.
4. Импортёр продукции OURSSON AG: РФ и/или страны ЕТС: смотрите информацию на упаковке товара.

OURSSON AG
Сделано в КНР



forum.oursson.ru



Скачайте мобильное приложение с рецептами к технике Oursson



www.oursson.com

