

VT-1241 GY

Steam iron

Паровой утюг

Инструкция по эксплуатации

GB Manual instruction	4
DE Die betriebsanweisung	9
RUS Инструкция по эксплуатации	14
KZ Пайдалану нұсқасы	19
RO/MD Instrucțiune de exploatare	24
CZ Návod k použití	29
UA Інструкція з експлуатації	33
BEL Инструкция па эксплуатацыі	38
UZ Foydalanish qoidalari	43

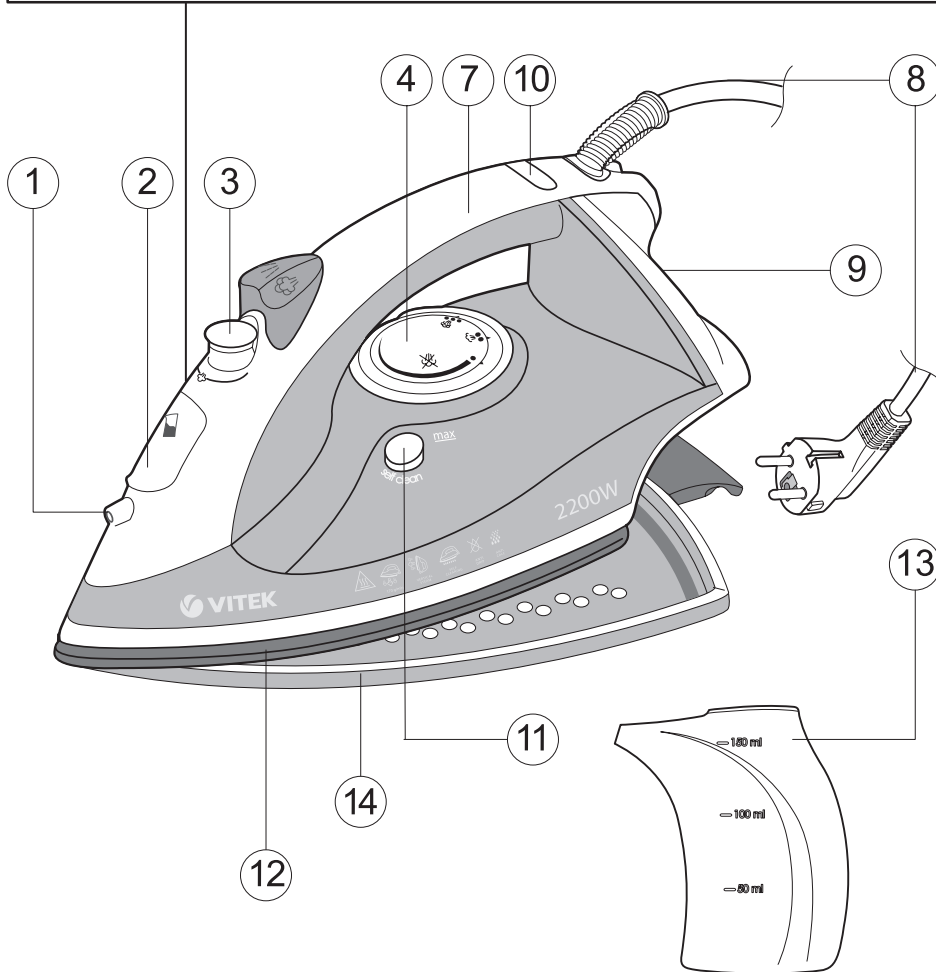
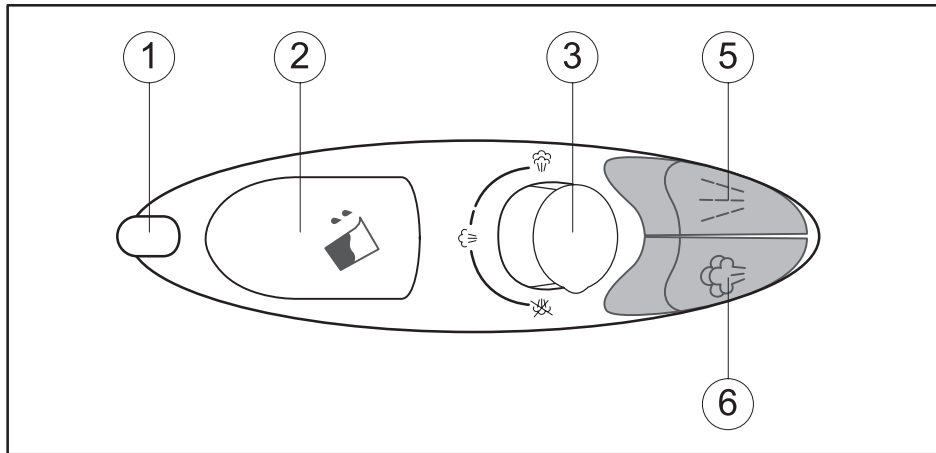

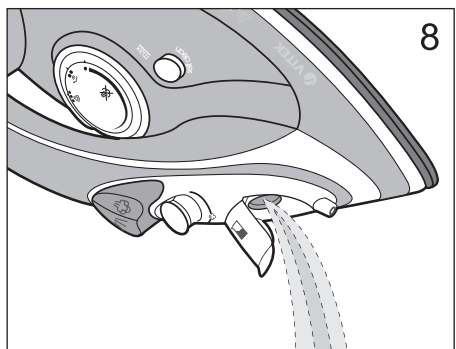
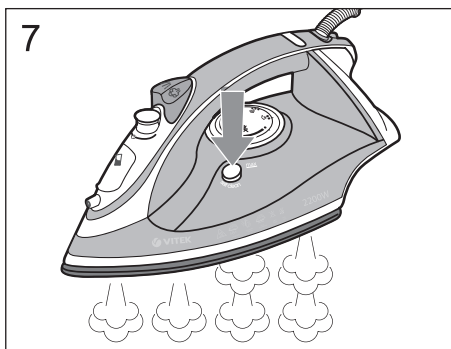
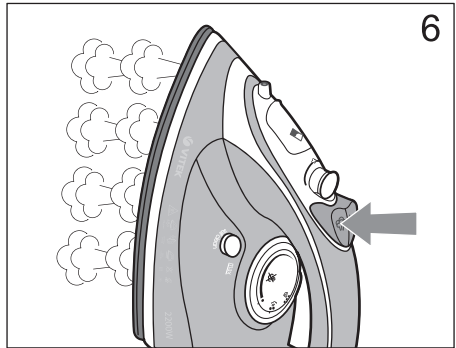
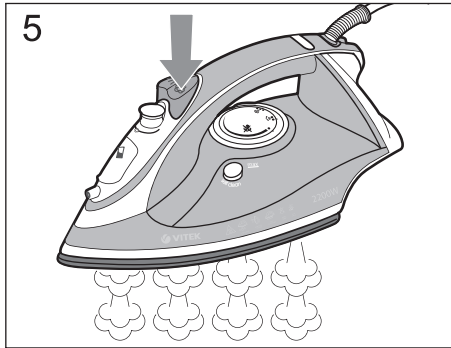
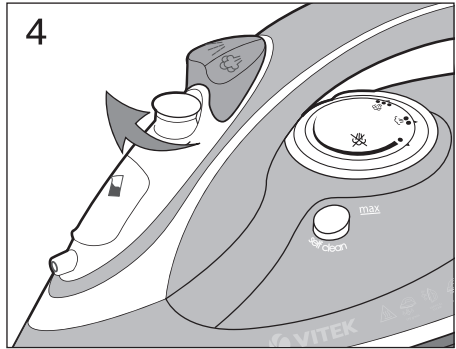
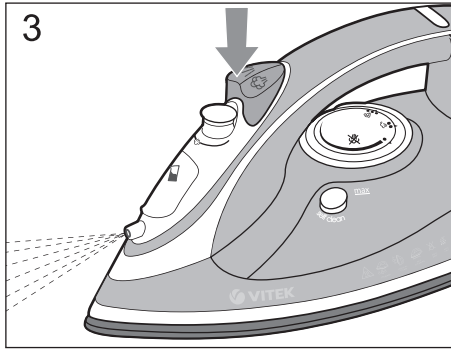
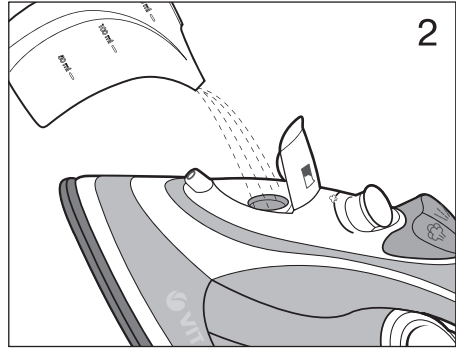
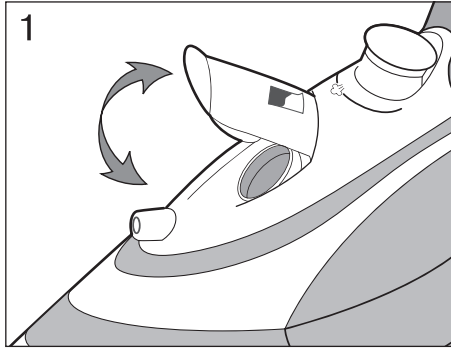

ENGLISH

- Do not use the iron after dropping, in case of visible damage or leakage.
- Place the iron on a flat stable surface or use a stable ironing board.
- Always take the power plug out of the mains socket before filling the iron water tank with water.
- Water inlet lid should be closed during ironing.
- Attention! The unit surfaces get hot during its operation. Do not let open skin areas contact with iron hot surfaces or outgoing steam to avoid burns.
- Pour out water from the tank only after unplugging the iron.
- Never leave the operating iron unattended.
- This unit is not intended for usage by children under 8 years old.
- During the operation and cooling down of the iron keep it in a place, out of the reach of children under 8 years old.
- Children from 8 years old and disabled persons can use the unit only when they are under supervision of a person who is responsible for their safety and who has given them all the necessary and understandable instructions on use of the unit in a safe way and information about danger that can be caused by improper usage of the unit.

STEAM IRON**DESCRIPTION**

1. Water spray nozzle
2. Water inlet lid
3. Continuous steam supply knob
4. Temperature control knob
5. Water spray button
6. Burst of steam button
7. Iron handle
8. Power cord protection
9. Base
10. Operation light indicator
11. Self-cleaning button
12. Soleplate
13. Beaker

SAFETY MEASURES

Before using the unit, read these instructions carefully and pay attention to illustrations.

- This appliance can be used by children aged from 8 years and above as well as persons with reduced physical, sensory or mental capabilities or lack of experience and knowledge if they have been given supervision or instruction concerning use of the appliance in a safe way and understand the hazards involved
- Use the iron only for intended purposes, specified in the instructions
- Keep the iron and its cord out of reach of children less than 8 years of age when it is energized or cooling down
- Place the iron on a flat stable surface or use the ironing board.
- Before switching the iron on, make sure that your home mains voltage corresponds to the iron operating voltage.
- Do not use the iron after dropping, in case of visible damage or leakage.
- Do not use the iron if the plug or the power cord is damaged or if there are other damages in the unit.

- Cleaning and user maintenance shall not be made by children without supervision
- To avoid burns during ironing and after it do not touch the unit surface marked with the symbol .
- Use the iron only on the ironing board.
- Always take the power plug out of the mains socket before filling the water tank with water.
- Be especially careful if using the unit near children and disabled persons.
- Never leave the operating iron unattended.
- Always unplug the unit if you do not use it.
- In order to avoid electric shock do not immerse the unit into water or other liquids.
- Keep open skin areas away from iron hot surfaces or outgoing steam to avoid burns.
- Do not let the power cord run on the ironing board and touch hot surfaces.
- To unplug the unit always pull its plug, but not the power cord.
- Before taking the iron away, pour out the remaining water and let the unit cool down.
- To avoid mains overloading do not switch on many electrical appliances with high power consumption at the same time.
- In order to avoid electric shock never dismantle the iron by yourself. If unit has damages apply to the authorized service center.

BEFORE THE FIRST USE

Unpack the iron and remove the cardboard protection from the iron soleplate. Make sure that the voltage of the mains corresponds to the operating voltage of the iron.

ENGLISH

Note:

While the first switching on the heating element burns, therefore occurrence of a small amount of smoke is possible, it is normal.

WATER SELECTION

- Use tap water to fill the tank. If tap water is hard, it is recommended to mix tap water with distilled water in proportion 1:1, if water is too hard, mix tap water with distilled water in proportion 1:2 or use distilled water only.

Note:

Do not fill the water tank with scented liquids, vinegar, starch solution, descaling reagents, chemical agents etc.

FILLING THE WATER TANK (pic. 1, 2)

- Before filling the tank with water make sure that the unit is unplugged.
- Set the continuous steam supply knob (3) to the leftmost position - continuous steam supply is off.
- Open the water inlet lid (2).
- Fill the tank with water.

Notes

- Do not exceed the MAX mark.
- If you need to refill water during ironing, switch the iron off and unplug it.
- After you finish ironing, unplug the iron, turn it over and drain the remaining water (pic. 8).

IRONING TEMPERATURE

Before operating test the heated iron on the piece of cloth to be sure that iron soleplate and the water tank are clean.

- Always check the recommended iron temperature indicated on the tag before ironing.
- If the tag does not list the recommended ironing temperature, but you know the type of fabric, refer to the following table to determine the proper temperature.

Icons of the ironing temperature	Fabric type/temperature
•	Synthetics, nylon, acryl, polyester (low temperature)
••	Silk/wool (medium temperature)
•••	Cotton/linen (high temperature)

- This table is only valid for fibrous materials. Fabrics of other types (crimped, raised etc.) are best ironed at low temperature.
- Sort items by ironing temperature first: wool with wool, cotton with cotton etc.
- The iron heats up faster than it cools down. For this reason it is recommended to begin ironing at low temperature (for instance, synthetic fabrics). After that, start ironing at higher temperatures. Cotton and linen items should be ironed last.
- If an item is made of mixed fabrics, the iron should be set to the lowest temperature (for instance, if an item is 60% polyester and 40% cotton, it should be ironed at temperature used for polyester ironing «•»).
- If you cannot define the fabric structure, find a place that is hidden while wearing and select the ironing temperature experimentally (always start with the lowest temperature and raise it gradually until you get the desired result).
- Corduroy and other fabrics that become glossy quickly should be ironed strictly in one direction (in direction of the pile) slightly pressing.
- To avoid appearance of glossy spots on synthetic and silk fabrics, iron them backside.

Setting the ironing temperature

- Place the iron on its base (9).
- Insert the plug into the socket.
- Using the temperature control knob (4) set the required ironing temperature: «•», «••» or «•••» (depending on the type of fabric). Once the required tem-

perature is set, the light indicator (10) will go out. If the temperature goes below the set level the indicator (10) will light up again.

Water spray

- You can dampen the fabric by pressing the spray button (5) several times (pic. 3).
- Make sure that there is enough water in the water tank.

STEAM IRONING

The iron is provided with anti-drip valve that stops water supply, if the soleplate temperature is too low, it prevents dripping from the soleplate openings.

- Steam ironing is possible only at high temperature of the iron soleplate (temperature control knob (4) positions: «••» or «•••»).
- Insert the plug into the socket.
- Place the iron on its base (9).
- Set the required ironing temperature using the temperature control knob (4): «••» or «•••».
- Make sure that there is enough water in the water tank.
- Wait till the light indicator (10) goes out and then lights up again. Set the continuous steam supply knob (3) to the rightmost position - continuous steam supply is on (pic. 4), the steam will go out of the soleplate (12) openings.

ATTENTION!

If steam is not supplied constantly during the operation, check whether the temperature control (4) is set properly.

BURST OF STEAM

Burst of steam function is useful when ironing of folds and can only be used at high ironing temperatures (when the iron temperature control knob (4) is set to «•••» position).

- Set the temperature control knob (4) to the position «•••».
- When pressing the burst of steam button (6) steam will go out of the iron soleplate more intensively (pic. 5).

Note:

In order to avoid water leakage from steam openings, press the burst of steam button (6) with a 4-5 sec. interval.

Vertical steam

Insert the plug into the socket.

- Place the iron on its base (9).
- Set the temperature control knob (4) to the position «•••».
- Make sure that there is enough water in the water tank.
- Wait till the light indicator (10) goes out and then lights up again.
- Hold the iron vertically and press the burst of steam button (6), steam will be supplied from the soleplate (12) intensively (pic. 6).

Important information

- Vertical steam is not recommended for synthetic fabrics.
- To avoid fabric burning, do not touch it with iron soleplate while steaming.
- Never steam clothes on a person as the steam temperature is very high and may cause burns, use clothes hanger or a stand.

DRY IRONING

- Insert the plug into the socket.
- Place the iron on its base (9).
- Set the continuous steam supply knob (3) to the leftmost position - continuous steam supply is off.
- Set the required ironing temperature with the temperature control knob (4): «•», «••» or «•••».
- Wait till the light indicator (10) goes out and then lights up again - the iron soleplate reached the required temperature and you can start ironing.

ENGLISH

SELF-CLEANING SYSTEM

To prolong lifetime of the iron we recommend to clean it regularly (once or twice a month - depending on the water hardness).

- Set the continuous steam supply knob (3) to the leftmost position - continuous steam supply is off.
- Fill the water tank with water till the «MAX» mark.
- Place the iron on its base (9).
- Insert the plug into the socket.
- Set the temperature control knob (4) to the position «...».
- Let the iron heat up and wait till the light indicator (10) goes out.
- Unplug the iron and place it above the sink horizontally.
- Press the self-cleaning button (11) (pic. 7).
- Boiling water and steam with scale will be released from the iron soleplate openings. It is recommended to swing the iron slightly back and forth during cleaning.
- Release the cleaning button (11) in a minute or when the water tank is empty. Place the iron on its base.
- Insert the power plug into the socket and let the iron heat up again.
- Iron a piece of cloth to evaporate the remaining water.
- Unplug the unit and wait till the iron soleplate cools down completely.
- Before you take the iron away for storage, make sure that iron soleplate is completely dry.

CLEANING AND CARE

- Before cleaning the iron, make sure that it is unplugged and has cooled down completely.
- Clean the iron body with a soft, slightly damp cloth, and then wipe it dry.
- Scale on the iron soleplate can be removed with a cloth soaked in vinegar-water solution.

- After removing scale, polish the soleplate surface with a dry cloth.
- Do not use abrasive substances to clean the iron soleplate and body.
- Avoid contact of iron soleplate with sharp metal objects.

STORAGE

- Turn the temperature control knob (4) counterclockwise to the MIN position, and set the continuous steam supply knob to the leftmost position - steam supply is off.
- Pull the plug out of the socket.
- Drain any remaining water from the water tank (pic. 8).
- Put the iron vertically and let it cool down completely.
- Store the iron vertically.

TECHNICAL SPECIFICATIONS

Power supply: 220-240 V, ~ 50 Hz
Power consumption: 1850-2200 W

The manufacturer preserves the right to change the specifications of the unit without a preliminary notification.

Unit operating life is 3 years

Guarantee

Details regarding guarantee conditions can be obtained from the dealer from whom the appliance was purchased. The bill of sale or receipt must be produced when making any claim under the terms of this guarantee.



This product conforms to the EMC-Requirements as laid down by the Council Directive 2004/108/EC and to the Low Voltage Regulation (2006/95/EC)

- Es ist nicht gestattet, das Bügeleisen nach seinem Sturz und bei sichtbaren Beschädigungen oder beim Wasserauslauf zu benutzen.
- Stellen Sie das Bügeleisen auf eine gerade standfeste Oberfläche auf oder benutzen Sie ein standsicheres Bügelbrett.
- Ziehen Sie den Netzstecker aus der Steckdose vor dem Auffüllen des Wasserbehälters mit Wasser immer heraus.
- Der Deckel der Einfüllöffnung soll beim Bügeln geschlossen sein.
- Achtung! Die Oberflächen des Bügeleisens erhitzen sich während des Betriebs. Lassen Sie Ihre Haut mit heißen Oberflächen des Bügeleisens oder austretendem Dampf in Berührung nicht kommen, um Verbrennungen zu vermeiden.
- Gießen Sie Wasser aus dem Behälter erst nach dem Abtrennen des Bügeleisens vom Stromnetz ab.
- Lassen Sie das ans Stromnetz angeschlossene Bügeleisen nie unbeaufsichtigt.
- Dieses Gerät ist nicht für Gebrauch von Kindern unter 8 Jahren geeignet.
- Während des Betriebs und des Abkühlens des Bügeleisens stellen Sie es an einem für Kinder unter 8 Jahren unzugänglichen Ort auf.
- Dieses Gerät darf von Kindern ab 8 Jahren alt und behinderten Personen erst dann genutzt werden, wenn Sie sich unter Aufsicht der Person befinden, die für ihre Sicherheit verantwortlich ist, ihnen entsprechende und verständliche Anweisungen über sichere Nutzung des Geräts und die Gefahren bei seiner falschen Nutzung gegeben hat.

DEUTSCH

DAMPFBÜGELEISEN

BESCHREIBUNG

1. Wassersprüher
2. Deckel der Einfüllöffnung
3. Ein-/Ausschaltung der konstanten Dampfzufuhr
4. Temperaturregler
5. Sprühtaste
6. Dampfstoßtaste
7. Griff des Bügeleisens
8. Netzkabelschutz
9. Fußplatte
10. Betriebskontrolleuchte
11. Reinigungstaste
12. Sohle
13. Meßbecher

SICHERHEITSMABNAHMEN

Vor der Inbetriebnahme lesen Sie die Bedienungsanleitung aufmerksam durch und beachten Sie die Abbildungen.

- Dieses Gerät darf von Kindern ab 8 Jahre alt, Personen mit Körperbehinderungen, Fühlbarkeits- und Intelligenzgeschädigten nur dann genutzt werden, wenn die Person, die für ihre Sicherheit verantwortlich ist, ihnen entsprechende und verständliche Anweisungen über sichere Nutzung des Geräts und die Gefahren bei seiner falschen Nutzung gibt.
- Benutzen Sie das Bügeleisen nur laut der Bedienungsanleitung.
- Bewahren Sie das Gerät während und nach der Nutzung an einem für Kinder unter 8 Jahren unzugänglichen Ort auf.
- Stellen Sie das Bügeleisen auf eine gerade stabile Oberfläche auf oder benutzen Sie das Bügelbrett.
- Vor dem Einschalten des Bügeleisens vergewissern Sie sich, dass die Spannung des Geräts und die Netzspannung übereinstimmen.
- Es ist nicht gestattet, das Bügeleisen nach seinem Sturz und bei sichtbaren Beschädigungen oder beim Wasserauslauf zu benutzen.
- Es ist nicht gestattet, das Bügeleisen zu benutzen, wenn das Netzkabel oder der Netzstecker verletzt ist oder es andere Störungen hat.
- Lassen Sie Kinder nicht, das Gerät ohne Aufsicht reinigen und bedienen.
- Es ist nicht gestattet, die Oberfläche des Geräts, die mit dem Symbol  markiert ist, während und gleich nach dem Bügeln zu berühren, um Verbrennungen zu vermeiden.
- Benutzen Sie das Bügeleisen nur auf dem Bügelbrett.
- Bei jedem Auffüllen des Bügeleisens mit Wasser trennen Sie das Bügeleisen vom Stromnetz ab.
- Seien Sie während der Nutzung des Geräts in direkter Nähe von Kindern und behinderten Personen besonders vorsichtig.
- Lassen Sie das eingeschaltete Gerät nie unbeaufsichtigt.
- Wenn Sie das Gerät nicht benutzen, trennen Sie es vom Stromnetz immer ab.
- Tauchen Sie das Bügeleisen ins Wasser oder andere Flüssigkeiten nicht, um Stromschlagrisiko zu vermeiden.
- Lassen Sie Ihre Haut mit heißen Oberflächen des Bügeleisens oder austretendem Dampf nicht in Berührung kommen, um Verbrennungen zu vermeiden.
- Achten Sie darauf, dass das Netzkabel vom Bügelbrett nicht herabhängt, sowie heiße Oberflächen nicht berührt.
- Es ist nicht gestattet, das Netzkabel beim Abtrennen des Bügeleisens vom Stromnetz zu ziehen. Halten Sie den Stecker.
- Bevor Sie das Bügeleisen zur Aufbewahrung wegpacken, gießen Sie das Restwasser ab und lassen Sie das Gerät völlig abkühlen.
- Es ist nicht gestattet, mehrere Geräte mit hoher Aufnahmeleistung gleichzeitig einzuschalten, um die Überlastung des Stromnetzes zu vermeiden.
- Es ist nicht gestattet, das Bügeleisen selbständig abzubauen, um Stromschläge zu vermeiden; wenden Sie sich bei der Feststellung von Beschädigungen an einen autorisierten (bevollmächtigten) Kundendienst.

VOR DER ERSTEN INBETRIEBNAHME

Nehmen Sie das Bügeleisen aus der Verpackung heraus und entfernen Sie den Kartonschutz von der Sohle des Bügeleisens.

Vergewissern Sie sich, dass die Betriebsspannung des Bügeleisens und die Netzspannung übereinstimmen.

Anmerkung

Das Heizelement verbrennt beim ersten Einschalten des Bügeleisens, das kann zur Entstehung von einer kleinen Menge Rauch führen – es ist normal.

WAHL DES WASSERS

- Sie können das Bügeleisen mit Leitungswasser füllen. Falls das Leitungswasser hart ist, mischen Sie es mit destilliertem Wasser in Verhältnis 1:1. Bei sehr hartem Wasser mischen Sie es mit destilliertem Wasser in Verhältnis 1:2 oder benutzen Sie nur destilliertes Wasser.

Anmerkung

Es ist nicht gestattet, Aromafüssigkeiten, Essig, Stärkelösung, Entkalkungsmittel, Chemikalien usw. in den Wasserbehälter einzugießen.

AUFFÜLLUNG DES WASSERBEHÄLTERS (Abb. 1, 2)

Vergewissern Sie sich vor dem Auffüllen des Bügeleisens mit Wasser, dass es vom Stromnetz abgetrennt ist.

- Stellen Sie den Dampfgregler (3) in die äußerste linke Position - Dampfzufuhr ausgeschaltet.
- Öffnen Sie den Deckel der Einfüllöffnung (2).
- Gießen Sie das Wasser ein.

Anmerkungen

- *Übersteigen Sie die MAX-Wasserstands-marke nicht.*
- *Wenn Sie Wasser während des Bügelns nachgießen müssen, schalten Sie das Bügeleisen aus und ziehen Sie den Netzstecker aus der Steckdose.*
- *Nach dem Bügeln trennen Sie das Bügeleisen vom Stromnetz ab, kippen Sie es um und gießen Sie das Restwasser aus (Abb. 8).*

BÜGELTEMPERATUR

Vor der Inbetriebnahme prüfen Sie das aufgeheizte Bügeleisen an einem alten Tuch, um sich zu vergewissern, dass die Sohle und der Wasserbehälter sauber sind.

- Vor dem Bügeln beachten Sie immer das Etikett der Kleidung, woran die empfohlene Bügeltemperatur angegeben ist.
- Wenn das Etikett mit den Hinweisen zum Bügeln fehlt, kennen Sie aber den Stofftyp, so können Sie die Temperaturangaben fürs Bügeln aus der folgenden Tabelle nehmen:

Bezeichnungen	Stofftyp/Temperatur
•	Synthesefaser, Nylon, Acryl, Polyester (niedrige Temperatur)
••	Seide/Wolle (mittlere Temperatur)
•••	Baumwolle/Leinen (hohe Temperatur)

- Die Tabelle ist nur für das Bügeln von faserigen Stoffen verwendbar. Andere Stofftype (gaufrirt, geriffelt usw.) sollen am besten bei niedriger Temperatur gebügelt werden.
- Zuerst sortieren Sie die Kleidungsstücke entsprechend der Bügeltemperatur aus: Wolle zur Wolle, Baumwolle zur Baumwolle usw.
- Das Bügeleisen wird schneller aufgeheizt als abgekühlt. Aus diesem Grund ist es empfohlen, die Kleidungsstücke, die niedrige Bügeltemperatur erfordern (z.B. synthetische Stoffe), zuerst zu bügeln. Danach können Sie zum Bügeln bei höheren Temperaturen übergehen. Kleidungsstücke aus Baumwolle und Leinen sollen zuletzt gebügelt werden.
- Wenn ein Kleidungsstück aus Mischfaserstoff gemacht ist, soll die niedrigste Bügeltemperatur eingestellt werden (z.B. wenn das Kleidungsstück aus 60% Polyester und 40% Baumwolle besteht, so soll es bei der Temperatur gebügelt werden, die für Polyester geeignet ist «••»).
- Wenn Sie den Stofftyp des Kleidungsstücks nicht feststellen können, finden Sie daran eine beim Tragen unbemerkbare Stelle, und wählen Sie die Bügeltemperatur versuchsweise aus (fangen Sie immer mit der niedrigsten Bügeltemperatur an und erhöhen Sie diese allmählich, bis das gewünschte Ergebnis erreicht wird).
- Kordsamte und andere Stoffe, die sehr schnell zu glänzen beginnen, sollen unter leichtem Druck streng in einer Richtung (mit dem Strich) gebügelt werden.
- Um die Entstehung von Glanzflecken auf den synthetischen und seidenen Stoffen zu vermeiden, bügeln Sie diese von der Innenseite.

EINSTELLEN DER BÜGELTEMPERATUR

- Stellen Sie das Bügeleisen auf die Fußplatte (9) auf.
- Stecken Sie den Netzstecker in die Steckdose.

DEUTSCH

- Stellen Sie die nötige Bügeltemperatur mittels des Temperaturreglers (4) ein: «••», «•••» oder «••••» (abhängig vom Stofftyp). Die eingestellte Temperatur ist erreicht, wenn die Betriebskontrolleuchte (10) erlischt. Die Betriebskontrolleuchte (10) leuchtet wieder auf, falls die Temperatur unter das eingestellte Niveau sinkt.

WASSERSPRÜHER

- Sie können den Stoff anfeuchten, indem Sie die Sprühtaste (5) einige Male drücken (Abb. 3).
- Vergewissern Sie sich, dass es genug Wasser im Wasserbehälter gibt.

DAMPFBÜGELN

Das Bügeleisen ist mit einem Tropfschutzventil ausgestattet, das die Wasserzufuhr bei zu niedriger Sohlentemperatur unterbricht. Es verhindert das Tropfen aus den Öffnungen der Sohle.

- Das Dampfbügeln ist nur bei der hohen Sohlentemperatur möglich (Position des Temperaturreglers (4): «•••» oder «••••»).
- Stecken Sie den Netzstecker in die Steckdose.
- Stellen Sie das Bügeleisen auf die Fußplatte (9) auf.
- Stellen Sie die gewünschte Bügeltemperatur mittels des Temperaturreglers (4) ein: «•••» oder «••••».
- Vergewissern Sie sich, dass es genug Wasser im Wasserbehälter gibt.
- Warten Sie ab, bis die Betriebskontrolleuchte (10) erlischt und dann wieder aufleuchtet. Stellen Sie den Dampfregler (3) in die äußerst rechte Position - Dampfzufuhr ist eingeschaltet (Abb. 4), danach beginnt der Dampf aus den Öffnungen der Bügeleisensohle (12) auszutreten.

ACHTUNG!

Wenn keine konstante Dampfzufuhr während des Betriebs erfolgt, prüfen Sie, ob die Temperatur mit dem Regler (4) richtig eingestellt ist.

DAMPFSTOß

Die Dampfstoß-Funktion ist fürs Faltenglätten geeignet und kann nur bei der hohen Bügeltemperatur verwendet werden (der Temperaturregler (4) ist in der Position «••••»).

- Stellen Sie den Temperaturregler (4) in die Position «••••».
- Beim Drücken der Dampfstoßtaste (6) tritt der Dampf aus der Sohle intensiver aus (Abb. 5).

Anmerkung

Um das Auslaufen des Wassers aus den Dampföffnungen zu vermeiden, drücken Sie die Dampfstoßtaste (6) mit dem Intervall von 4-5 Sekunden.

SENRECHTES DAMPFEN

- Stecken Sie den Netzstecker in die Steckdose.
- Stellen Sie das Bügeleisen auf die Fußplatte (9) auf.
 - Stellen Sie den Temperaturregler (4) in die Position «••••».
 - Vergewissern Sie sich, dass es genug Wasser im Wasserbehälter gibt.
 - Warten Sie ab, bis die Betriebskontrolleuchte (10) erlischt und dann wieder aufleuchtet.
 - Halten Sie das Bügeleisen senkrecht und drücken Sie die Dampfstoßtaste (6), der Dampf wird aus der Bügeleisensohle (12) austreten (Abb. 6).

Wichtige Information

- Es ist nicht empfohlen, Vertikaldampf für synthetische Stoffe zu verwenden.
- Es ist nicht gestattet, beim Vertikaldampfen mit der Sohle den Stoff zu berühren, um sein Brennen zu vermeiden.
- Es ist nicht gestattet, die Kleidung direkt auf dem Menschen abzudämpfen, weil die Temperatur des Dampfes hoch ist - es gibt eine Dampfverbrühungsgefahr, benutzen Sie Kleiderbügel oder Aufhängebügel.

TROCKENBÜGELN

- Stecken Sie den Netzstecker in die Steckdose.
- Stellen Sie das Bügeleisen auf die Fußplatte (9) auf.
- Stellen Sie den Dampfregler (3) in die äußerst linke Position - Dampfzufuhr ist ausgeschaltet.
- Stellen Sie die notwendige Bügeltemperatur mit dem Temperaturregler (4) ein: «•••», «••••» oder «•••••».
- Warten Sie ab, bis die Betriebskontrolleuchte (10) erlischt und dann wieder aufleuchtet - die eingestellte Temperatur der Bügeleisensohle ist erreicht, Sie können das Bügeln beginnen.

REINIGUNGSSYSTEM

Für die Verlängerung der Nutzungsdauer des Bügeleisens ist es empfohlen, seine Reinigung regelmäßig durchzuführen (ein- oder zweimal pro Monat - abhängig von der Wasserhärte).

- Stellen Sie den Dampfregler (3) in die äußerst linke Position - Dampfzufuhr ist ausgeschaltet.
- Füllen Sie den Wasserbehälter mit Wasser bis zur MAX-Marke auf.
- Stellen Sie das Bügeleisen auf die Fußplatte (9) auf.
- Stecken Sie den Netzstecker in die Steckdose.
- Stellen Sie den Temperaturregler (4) in die Position «•••».
- Lassen Sie das Bügeleisen aufheizen, warten Sie ab, bis die Betriebskontrolleuchte (10) erlischt.
- Ziehen Sie den Netzstecker aus der Steckdose heraus und halten Sie das Bügeleisen über dem Waschbecken horizontal.
- Drücken Sie die Reinigungstaste (11) (Abb. 7).
- Kochendes Wasser und Dampf werden zusammen mit dem Kalkstein aus den Öffnungen der Bügelsohle ausgestoßen. Es ist empfohlen, das Bügeleisen während der Reinigung etwas hin und her zu schaukeln.
- Lassen Sie die Reinigungstaste (11) nach einer Minuten oder bei der Entleerung des Wasserbehälters los. Stellen Sie das Bügeleisen auf die Fußplatte auf.
- Stecken Sie den Netzstecker in die Steckdose und lassen Sie das Bügeleisen wieder aufheizen.
- Bügeln Sie ein unnötiges Stoffstück, damit das Restwasser verdampft.
- Ziehen Sie den Netzstecker aus der Steckdose heraus und warten Sie ab, bis die Bügeleisensohle vollständig abkühlt.
- Bevor Sie das Bügeleisen zur Aufbewahrung wegpacken, vergewissern Sie sich, dass die Bügeleisensohle vollständig trocken ist.

REINIGUNG UND PFLEGE

- Vergewissern Sie sich vor der Reinigung des Bügeleisens, dass es vom Stromnetz abgetrennt und schon abgekühlt ist.
- Das Gehäuse des Bügeleisens können Sie mit einem leicht angefeuchteten Tuch wischen, danach trocknen Sie es.

- Kalkablagerung an der Bügelsohle können Sie mit einem Stoff entfernen, der mit Wasser-Essig-Lösung angefeuchtet ist.
- Nach der Entfernung der Kalkablagerungen polieren Sie die Bügeleisensohle mit einem trockenen Tuch.
- Es ist nicht gestattet, Abrasivmittel für die Reinigung der Sohle und des Gehäuses des Bügeleisens zu benutzen.
- Vermeiden Sie den Kontakt der Sohle mit scharfen Metallgegenständen.

AUFBEWAHRUNG

- Drehen Sie den Temperaturregler (4) entgegen dem Uhrzeigersinn bis zur Position MIN, stellen Sie den Dampfregler (3) in die äußerst linke Position - Dampfzufuhr ist ausgeschaltet.
- Ziehen Sie den Netzstecker aus der Steckdose heraus.
- Gießen Sie das Restwasser aus dem Wasserbehälter (Abb. 8).
- Stellen Sie das Bügeleisen senkrecht auf und lassen Sie es vollständig abkühlen.
- Bewahren Sie das Bügeleisen in senkrechter Lage auf.

TECHNISCHE EIGENSCHAFTEN

Stromversorgung: 220-240 V ~ 50 Hz
Aufnahmeleistung: 1850-2200 W

Der Hersteller behält sich das Recht vor, Design und technische Eigenschaften der Geräte ohne Vorbenachrichtigung zu verändern.

Nutzungsdauer des Geräts beträgt 3 Jahre

Gewährleistung

Ausführliche Bedingungen der Gewährleistung kann man beim Dealer, der diese Geräte verkauft hat, bekommen. Bei beliebiger Anspruchserhebung soll man während der Laufzeit der vorliegenden Gewährleistung den Check oder die Quittung über den Ankauf vorzulegen.



Das vorliegende Produkt entspricht den Forderungen der elektromagnetischen Verträglichkeit, die in 2004/108/EC - Richtlinie des Rates und den Vorschriften 2006/95/EC über die Niederspannungsgeräte vorgeesehen sind.

РУССКИЙ

- Не пользуйтесь утюгом после его падения, при наличии видимых повреждений или в случае протекания.
- Ставьте утюг на ровную, устойчивую поверхность или пользуйтесь устойчивой гладильной доской.
- При наполнении резервуара водой всегда вынимайте вилку сетевого шнура из розетки.
- Крышка заливочного отверстия должна быть закрыта во время глажения.
- Внимание! Поверхности утюга нагреваются во время работы. Избегайте контакта открытых участков кожи с горячими поверхностями утюга или выходящим паром, чтобы избежать ожогов.
- Сливайте воду из резервуара только после отключения утюга от сети.
- Не оставляйте подключенный к сети утюг без присмотра.
- Данное устройство не предназначено для использования детьми младше 8 лет.
- Устанавливайте устройство во время работы и остывания в месте недоступном для детей младше 8 лет.
- Дети старше 8 лет и люди с ограниченными возможностями могут пользоваться устройством, только если они находятся под присмотром лица, отвечающего за их безопасность, а также, если им были даны соответствующие и понятные инструкции о безопасном использовании устройства и тех опасностях, которые могут возникать при его неправильном использовании.

ПАРОВОЙ УТЮГ

ОПИСАНИЕ

1. Сопло разбрызгивателя воды
2. Крышка заливочного отверстия
3. Включение/выключение постоянной подачи пара
4. Регулятор температуры
5. Кнопка разбрызгивателя воды
6. Кнопка дополнительной подачи пара
7. Ручка утюга
8. Защита сетевого шнура
9. Основание
10. Световой индикатор работы
11. Кнопка очистки
12. Подошва утюга
13. Емкость для заливки воды

МЕРЫ БЕЗОПАСНОСТИ

Перед эксплуатацией внимательно прочитайте инструкцию, а также обратите внимание на иллюстрации.

- Данное устройство предназначено для использования детьми в возрасте от 8 лет и старше и людьми с ограниченными физическими, тактильными и умственными возможностями, если лицом, отвечающим за их безопасность, им даны соответствующие и понятные им инструкции о безопасном пользовании устройством и тех опасностях, которые могут возникать при его неправильном использовании.
- Используйте утюг только в целях, предусмотренных инструкцией.
- Держите устройство во время использования или после него в месте, недоступном для детей младше 8 лет.
- Ставьте утюг на ровную, устойчивую поверхность или пользуйтесь гладильной доской.
- Перед включением утюга убедитесь, что напряжение в сети соответствует рабочему напряжению утюга.
- Не пользуйтесь утюгом после падения, при наличии видимых повреждений или в случае протекания.
- Не используйте утюг с поврежденной сетевой вилкой, сетевым шнуром, а

также с любыми другими неисправностями.

- Не разрешайте детям чистить и обслуживать устройство без присмотра.
- Запрещается дотрагиваться до поверхности устройства, отмеченной символом  во время глажения и после него. Возможность получить ожог.
- Пользуйтесь утюгом только на гладильной доске.
- При наполнении резервуара утюга водой всегда отключайте его от сети.
- Будьте особенно внимательны при использовании прибора в непосредственной близости от детей и людей с ограниченными возможностями.
- Не оставляйте включенный утюг без присмотра.
- Всегда отключайте утюг от сети, если не пользуетесь им.
- Чтобы избежать поражения электрическим током, не погружайте утюг в воду или в любую другую жидкость.
- Избегайте контакта открытых участков кожи с горячими поверхностями утюга или выходящим паром, чтобы избежать получения ожогов.
- Следите, чтобы сетевой шнур не свешивался с края гладильной доски, а также не касался горячих поверхностей.
- При отключении утюга от электрической сети всегда держитесь за сетевую вилку, никогда не тяните за сетевой шнур.
- Перед тем как убрать утюг, слейте остатки воды и дайте ему полностью остыть.
- Во избежание перегрузки электрической сети не включайте одновременно несколько приборов с большой потребляемой мощностью.
- Во избежание поражения электрическим током никогда не разбирайте утюг самостоятельно, при обнаружении неисправности обращайтесь в авторизованный сервисный центр.

ПЕРЕД ПЕРВЫМ ИСПОЛЬЗОВАНИЕМ

Извлеките утюг из упаковки и удалите картонную защиту с подошвы утюга.

Убедитесь, что напряжение в сети соответствует рабочему напряжению утюга.

РУССКИЙ

Примечание

При первом включении нагревательный элемент утюга обгорает, поэтому возможно появление небольшого количества дыма - это нормальное явление.

ВЫБОР ВОДЫ

- Для наполнения резервуара используйте водопроводную воду. Если водопроводная вода жесткая, то рекомендуется смешивать ее с дистиллированной водой в соотношении 1:1, при очень жесткой воде смешивайте ее с дистиллированной водой в соотношении 1:2 или используйте только дистиллированную воду.

Примечание

Запрещается заливать в резервуар для воды ароматизирующие жидкости, уксус, раствор крахмала, реагенты для удаления накипи, химические вещества и т.д.

НАПОЛНЕНИЕ РЕЗЕРВУАРА ДЛЯ ВОДЫ (рис. 1, 2)

Прежде чем залить воду в утюг, убедитесь, что он отключен от сети.

- Установите регулятор постоянной подачи пара (3) в крайнее левое положение - подача пара выключена.
- Откройте крышку заливочного отверстия (2).
- Залейте воду.

Примечание

- Не наливайте воду выше отметки MAX.
- Если во время глажения необходимо долить воду, то отключите утюг и выньте сетевую вилку из розетки.
- После того как вы закончите гладить, переверните утюг и слейте остатки воды (рис. 8).

ТЕМПЕРАТУРА ГЛАЖЕНИЯ

Перед началом эксплуатации протестируйте нагретый утюг на кусочке старой ткани, чтобы убедиться в том, что подошва утюга и резервуар для воды чистые.

- Всегда перед глажением вещей смотрите на ярлык изделия, где указана рекомендуемая температура.

- Если ярлык с указаниями по глажению отсутствует, но вы знаете тип материала, то для выбора температуры глажения смотрите таблицу.

Обозначения	Тип ткани/температура
•	синтетика, нейлон, акрил, полиэстер (низкая температура)
••	шелк/шерсть (средняя температура)
•••	хлопок/лен (высокая температура)

- Таблица применима только для волокнистых материалов. Если материал другого типа (гофрированный, рельефный и т.д.), то лучше всего его гладить при низкой температуре.
- Сначала отсортируйте вещи по температуре глажения: шерсть - к шерсти, хлопок - к хлопку и т.д.
- Утюг нагревается быстрее, чем остывает. Поэтому рекомендуется сначала гладить вещи, которые требуют низкой температуры (например, синтетические ткани). После чего переходите на глажение при более высоких температурах. Хлопок и лён гладьте в последнюю очередь.
- Если вещь изготовлена из смесовых тканей, то необходимо установить температуру глажения для ткани с самой низкой температурой (например, если вещь состоит на 60% из полиэстера и на 40% из хлопка, то её следует гладить при температуре, подходящей для полиэстера «•»).
• Если вы не можете определить ткань, из которой сделана вещь, найдите на ней место, которое не заметно при носке, и опытным путём выберите температуру глажения (всегда начинайте с самой низкой температуры и постепенно повышайте её, пока не добьётесь желаемого результата.)
- Вельветовые и другие ткани, которые быстро начинают лосниться, следует гладить строго в одном направлении (в

направлении ворса) с небольшим нажимом.

- Чтобы избежать появления лоснящихся пятен на синтетических и шелковых тканях, гладьте их с изнаночной стороны.

УСТАНОВКА ТЕМПЕРАТУРЫ ГЛАЖЕНЬЯ

- Поставьте утюг на основание (9).
- Вставьте сетевую вилку в розетку.
- Установите регулятор температуры (4) на требуемую температуру глаженья: «••», «•••» или «••••» (в зависимости от типа ткани). Установленная температура будет достигнута, когда световой индикатор (10) погаснет. Индикатор (10) загорится снова, если температура опустится ниже, чем была установлена.

РАЗБРЫЗГИВАТЕЛЬ ВОДЫ

- Вы можете увлажнить ткань, нажав несколько раз на кнопку разбрызгивателя (5) (рис.3).
- Убедитесь, что в резервуаре достаточно воды.

ПАРОВОЕ ГЛАЖЕНЬЕ

Утюг имеет противокapelный клапан, который закрывает подачу воды, при слишком низкой температуре подошвы утюга, это предотвращает появление капel из отверстий подошвы.

- Паровое глажение возможно только при высокой температуре подошвы утюга (положения регулятора температуры (4): «•••» или «••••»).
- Вставьте сетевую вилку в розетку.
- Поставьте утюг на основание (9).
- Установите регулятор температуры (4) на требуемую температуру глаженья: «•••» или «••••».
- Убедитесь, что в резервуаре достаточно воды.
- Подождите, пока выключится световой индикатор (10), а затем снова загорится. Установите регулятор постоянной подачи пара (3) в крайнее правое положение - подача пара включена (рис.4), после этого пар начнет выходить из отверстий подошвы утюга (12).

ВНИМАНИЕ!

Если во время работы не происходит постоянной подачи пара, проверьте правильность установки температуры регулятором (4).

ДОПОЛНИТЕЛЬНАЯ ПОДАЧА ПАРА

Функция дополнительной подачи пара полезна при разглаживании складок и может быть использована только при высокотемпературном режиме глаженья (регулятор температуры (4) в положении «•••»).

- Установите регулятор температуры (4) в положение «•••».
- При нажатии кнопки дополнительной подачи пара (6) пар из подошвы утюга будет выходить более интенсивно (рис.5).

Примечание

Во избежание вытекания воды из паровых отверстий нажимайте кнопку дополнительной подачи пара (6) с интервалом в 4-5 секунд.

ВЕРТИКАЛЬНОЕ ОТПАРИВАНИЕ

Вставьте сетевую вилку в розетку.

- Поставьте утюг на основание (9).
- Установите регулятор температуры (4) в положение «••••».
- Убедитесь, что в резервуаре достаточно воды.
- Подождите, пока выключится световой индикатор (10), а затем снова загорится.
- Держите утюг вертикально и нажимайте кнопку дополнительной подачи пара (6), пар будет выходить из подошвы утюга (12) (рис. 6).

Важная информация

- Не рекомендуется выполнять вертикальное отпаривание синтетических тканей.
- При отпаривании не прикасайтесь подошвой утюга к материалу, чтобы избежать его оплавления.
- Никогда не отпаривайте одежду, одетую на человека, т.к. температура пара высокая - могут быть ожоги, пользуйтесь плечиками или вешалкой.

СУХОЕ ГЛАЖЕНЬЕ

- Вставьте сетевую вилку в розетку.
- Поставьте утюг на основание (9).

РУССКИЙ

- Установите регулятор постоянной подачи пара (3) в крайнее левое положение - подача пара выключена.
- Установите регулятор температуры (4) на требуемую температуру глаженья: «••», «•••» или «••••».
- Подождите, пока выключится световой индикатор (10), а затем снова загорится - заданная температура подошвы утюга достигнута, можно начинать процесс глаженья.

СИСТЕМА ОЧИСТКИ

Для увеличения срока службы утюга рекомендуется регулярно выполнять его очистку (раз или два раза в месяц - в зависимости от жесткости воды).

- Установите регулятор постоянной подачи пара (3) в крайнее левое положение - подача пара выключена.
- Наполните резервуар водой до отметки MAX.
- Поставьте утюг на основание (9).
- Вставьте сетевую вилку в розетку.
- Установите регулятор температуры (4) в положение «••••».
- Дайте утюгу нагреться, дождитесь пока световой индикатор (10) погаснет.
- Выньте сетевую вилку из розетки и держите утюг горизонтально над раковиной.
- Нажмите кнопку очистки (11) (рис.7).
- Кипящая вода и пар вместе с накипью будут выбрасываться из отверстий подошвы утюга. Рекомендуется слегка покачивать утюг вперед-назад во время его очистки.
- Отпустите кнопку очистки (11) через минуту или когда в резервуаре закончится вода. Поставьте утюг на основание.
- Вставьте сетевую вилку в розетку и дайте утюгу снова нагреться.
- Прогладьте утюгом кусочек ненужной ткани, чтобы испарилась оставшаяся вода.
- Выньте сетевую вилку из розетки и подождите, пока подошва утюга полностью остынет.
- Прежде чем убрать утюг на хранение, убедитесь, что подошва утюга совершенно сухая.

УХОД И ЧИСТКА

- Прежде чем чистить утюг, убедитесь, что он отключен от сети и уже остыл.
- Протирайте корпус утюга слегка влажной тканью, после этого протрите его насухо.
- Отложения на подошве утюга могут быть удалены тканью, смоченной в уксусно-водном растворе.
- После удаления отложений отполируйте поверхность подошвы сухой тканью.
- Не используйте абразивные вещества для чистки подошвы и корпуса утюга.
- Избегайте контакта подошвы утюга с острыми металлическими предметами.

ХРАНЕНИЕ

- Поверните регулятор температуры (4) против часовой стрелки до положения MIN, установите регулятор постоянной подачи пара (3) в крайнее левое положение - подача пара выключена.
- Выньте сетевую вилку из розетки.
- Вылейте оставшуюся воду из резервуара для воды (рис. 8).
- Поставьте утюг вертикально и дайте ему полностью остыть.
- Храните утюг в вертикальном положении.

ТЕХНИЧЕСКИЕ ХАРАКТЕРИСТИКИ

Напряжение питания: 220-240 В ~ 50 Гц
Потребляемая мощность: 1850-2200 Вт

Производитель оставляет за собой право изменять характеристики приборов без предварительного уведомления.

Срок службы прибора 3 года.



Данное изделие соответствует всем требуемым европейским и российским стандартам безопасности и гигиены.

Производитель: АН-ДЕР ПРОДАКТС ГмбХ, Австрия
Нойбаугюртель 38/7А, 1070 Вена, Австрия
Сделано в Китае.

- Үтік құлағаннан кейін, көзге көрінетін бүлінулері болған жағдайда немесе суы ағып тұрған кезде оны пайдаланбаңыз.
- Үтікті жазық тұрақты бетке қойыңыз немесе тұрақты үтіктеу тақтасын пайдаланыңыз.
- Сауытты суға толтырған кезде, әрқашан желілік баудың айыртетігін электрлік ашалықтан ажыратыңыз.
- Суды толтыруға арналған саңылаудың қақпағы үтіктеу уақытында жабық болуы керек.
- Назар аударыңыз! Жұмыс істеу уақытында үтіктің беттері қызады. Күйікке шалдығуды болдырмау үшін терінің ашық жерлерінің үтіктің ыстық беттерімен немесе шығып жатқан бумен түйісуін болдырмаңыз.
- Үтікті электржеліден ажыратқаннан кейін ғана суды сауыттан төгіңіз.
- Электржелісіне қосулы тұрған үтікті қараусыз қалдырмаңыз.
- Берілген құрылғы 8 жасқа жетпеген балалардың пайдалануына арналмаған.
- Үтік жұмыс істеген және салқындаған кезде 8 жасқа жетпеген балалардың қолы жетпейтін жерде орналастырыңыз.
- 8 жастан асқан балалар және мүмкіндіктері адамдар, олардың қауіпсіздігіне жауап беретін адамның қадағалауымен, оларға қауіпсіз пайдалану туралы тиісті және түсінікті нұсқаулықтар мен құрылғыны дұрыс пайдаланбаған жағдайда пайда болуы мүмкін қауіптер туралы түсінік берілген жағдайда ғана мүмкін.

ҚАЗАҚША

БУЛЫ ҮТІК

СУРЕТТЕМЕ

1. Су шашыратқыш шүмегі
2. Су құятын саңылаудың қақпағы
3. Тұрақты бу беруді қосу/өшіру
4. Температура реттегіші
5. Су бүріккіштің түймесі
6. Қосымша бу беру түймесі
7. Үтіктің тұтқасы
8. Желілік шнурдың қорғанышы
9. Негіз
10. Жұмыс істеу жарық көрсеткіші
11. Тазалау түймесі
12. Үтіктің табаны
13. Су құюға арналған ыдыс

ҚАУІПСІЗДІК ШАРАЛАРЫ

Пайдаланбас бұрын нұсқаулықты мұқият оқып шығыңыз және суреттерге назар аударыңыз.

- Бұл құрылғыны 8 жастағы және одан ересек балалар және дене, түйсіну және ақыл-есі шектеулі жандардың пайдалануына арналмаған, ол тек, олардың қауіпсіздігіне жауап беретін адаммен, оларға қауіпсіз пайдалану туралы тиісті және түсінікті нұсқаулықтар мен құрылғыны дұрыс пайдаланбаған жағдайда пайда болуы мүмкін қауіптер туралы түсінік берілген жағдайда ғана мүмкін.
- Үтікті тек нұсқаулықта көрсетілген мақсаттарда ғана пайдаланыңыз.
- Құрылғыны пайдалану кезінде немесе одан кейін 8 жастан аспаған балалардың қолы жетпейтін жерде ұстаңыз.
- Үтікті жазық тұрақты бетке қойыңыз немесе үтіктеу тақтасында пайдаланыңыз.
- Қосу алдында, желідегі кернеу үтіктің жұмыс кернеуіне сәйкес келуіне көз жеткізіңіз.
- Үтік құлағаннан кейін, көзге көрінетін бұзылулар болғанда немесе судың ағуы жағдайында оны пайдаланбаңыз.
- Бүлінген желілік ашасы, желілік шнуры, сонымен бірге басқа да ақаулары бар үтікті пайдаланбаңыз.

- Балаларға арнайы қадағалаусыз тазалауға және қызмет көрсетуге рұқсат бермеңіз.
- Күйіп қалмас үшін үтіктеу кезінде және үтіктеп болғаннан кейін бірден құрылғының  таңбасымен белгіленген бетіне қол тигізуге тыйым салынған.
- Үтікті тек үтіктеу тақтасының үтінде ғана қолданыңыз.
- Үтіктің резервуарына су құяр кезде міндетті түрде оны электр желісінен ажыратып отырыңыз.
- Приборды балалардың және мүмкіншілігі шектеулі жандардың қасында пайдаланған кезде өте мұқият болыңыз.
- Қосулы тұрған үтікті қараусыз қалдырмаңыз.
- Егер үтікті пайдаланбасаңыз, оны әрқашан желіден ажыратыңыз.
- Электр тоғы соққысын болдырмау үшін, үтікті суға немесе кез-келген басқа сұйықтыққа батырмаңыз.
- Күйікке шалдығуды болдырмау үшін терінің ашық жерлерінің үтіктің ыстық беттерімен немесе шығып жатқан бумен түйісуін болдырмаңыз.
- Желілік шнурдың үтіктеу тақтасының шетінен салбырап тұрмауын және ыстық беттерге тиіп тұрмауын қадағалаңыз.
- Үтікті электр желісінен сөндірген кезде әрқашан желілік ашадан ұстаңыз, ешқашан желілік шнурдан тартпаңыз.
- Үтікті алып қоймас бұрын, оның ішіндегі судың қалдығыны төгіп тастаңыз да, оны толық суытыңыз.
- Электр желісіндегі кернеу шамадан асып кетпеуі үшін көп қуатты тұтынатын бірнеше приборды үтікпен бір мезгілде қоспаңыз.
- Электр тоғының соғуын болдырмас үшін үтікті ешқашан өз бетіңізше ашпаңыз, ақау табылған жағдайда рұқсаты бар (уәкілетті) сервис орталығына апарыңыз.

АЛҒАШ ПАЙДАЛАНАР АЛДЫНДА

Үтікті қаптамадан босатып, үтіктің табанындағы картон қорғанышты алып тастаңыз.

Электр желісінің кернеуі үтіктің жұмыс істеу кернеуіне сәйкес келетініне көз жеткізіңіз.

Ескертпе

Алғашқы қосқан кезде тостердің қыздырғыш элементі күйеді, сондықтан аздаған түтіннің пайда болуы қалыпты жағдай болып табылады.

СУДЫ ТАҢДАУ

Резервуарды толтыру үшін суқұбырындағы суды пайдаланыңыз. Егер суқұбырындағы су кермек болса, онда оны тазартылған сумен 1:1 арақатынасы бойынша араластырыңыз, су өте кермек болған кезде оны тазартылған сумен 1:2 арақатынасы бойынша араластырыңыз немесе тек тазартылған суды пайдаланыңыз.

Ескертпе

Су құюға арналған резервуарға хошиістендіргіш сұйықтықтарды, сірке суын, крахмал ерітіндісін, қақтарды кетіруге арналған реагенттерді, химиялық заттарды және т.б. құюға тыйым салынады.

СУ ҚҰЮҒА АРНАЛҒАН РЕЗЕРВУАРДЫ ТОЛТЫРУ (сур. 1, 2)

Суды үтікке құю алдында, оның желіден ажыратылғанына көз жеткізіңіз.

Тұрақты бу жіберу реттегішін (3) шеткі «бу жіберу сөндірулі» күйіне орнатыңыз.

Құю саңылауының қақпағын (2) ашыңыз.

Суды құйыңыз.

Ескертпе

Суды MAX белгісінен асырып құймаңыз.

Егер үтіктеу кезінде суды толтыру қажет болса, онда үтікті сөндіріңіз және желілік ашаны розеткадан ажыратыңыз және суды құйыңыз.

Үтіктеп болғаннан кейін, үтікті аударып, судың қалдығын төгіп тастаңыз (сур. 8).

ҮТІКТЕУ ТЕМПЕРАТУРАСЫ

Пайдаланбай тұрып, қызған үтікті ескі матаның қиығына тексеріп көріңіз, бұл үтіктің табаны мен суға арналған резервуардың таза екендігін тексеру үшін қажет.

– Үнемі киімдерді үтіктемес бұрын, бұйымның температурасы көрсетілген тілшелерге қараңыз.

– Егер үтіктеу бойынша нұсқаулары бар тілше жоқ болса, бірақ сіз материалдың

түрін ажырата алсаңыз, онда температураны таңдау үшін кестеге қараңыз.

Белгілеулер	Матаның түрі/температура
•	синтетика, нейлон, акрил, полиэстер (төменгі температура)
••	жібек/жүн (орташа температура)
•••	мақта/зығыр (жоғары температура)

– Бұл кесте тек талшықты материалдарға арналған. Егер материал басқа түрлі болса (гофрирленген, кеді—бұдырлы және т.б.), онда оны төменгі температурада үтіктеген жөн.

– Алдымен киімдерді үтіктеу температурасы бойынша сұрыптап алыңыз: жүнді - жүнге, мақтаны - мақтаға және т.б.

– Үтіктің қызуы, оның сууына қарағанда тез. Сондықтан алдымен төменгі температураны қажет ететін киімдерді үтіктеп алған жөн (мысалы, синтетикалық маталар). Содан кейін анағұрлым жоғары температура кезіндегі үтіктеуге көшіңіз. Мақта мен зығырды соңғы кезекте үтіктеу керек.

– Егер бұйым аралас маталардан дайындалған болса, онда ең төменгі температурада үтіктелетін матаға арналған температураны орнатып қойған жөн (мысалы, бұйымның 60% полиэстерден және 40% мақтадан тұрса, онда оны полиэстерге сәйкес келетін температурада «•» үтіктеу қажет).

– Егер сіз киім жасалған матаны анықтай алмасаңыз, онда киімнің киген кезде көзге түсе қоймайтын жерін тауып алыңыз да, тәжірибелік жолмен үтіктеу температурасын таңдаңыз (үнемі ең төменгі температурадан бастаңыз да, қалаған нәтижеге қол жеткізбейінше оны көбейте беріңіз.)

– Вельветті және басқа да тез түгі түсетін маталарды қатаң түрде бір бағытта ғана (түктің ығына қарай) сәл батыңқырап үтіктеу керек.

ҚАЗАҚША

- Синтетикалық және жібек маталарда түгі түскен дақтардың пайда болуын болдырмас үшін оларды астары жағынан үтіктеген жөн.

ҮТІКТЕУ ТЕМПЕРАТУРАСЫН ОРНАТУ

Үтікті түбіне (9) қойыңыз.

Желілік ашаны розеткаға қосыңыз.

Температура реттегішін (4) қажетті үтіктеу температурасына орнатыңыз: «*», «**» немесе «***», (матаның түріне байланысты). Жарық көрсеткіші (10) сөнген кезде орнатылған температураға қол жеткізіледі. Температура орнатылған деңгейден төмендеп кетсе, көрсеткіш (10) қайта жанады.

СУ ШАШЫРАТҚЫШ

Сіз шашыратқыш түймесін (5) бірнеше рет басып матаны дымқылдай аласыз (сур. 3). Резервуардағы судың жеткілікті екеніне көз жеткізіп алыңыз.

БУМЕН ҮТІКТЕУ

Үтік табанының температурасы өте төмен болған кезде, су жіберуді жауып қалатын, тамшыға қарсы құлақшасымен жабдықталған, бұл үтіктің табанындағы саңылаудан тамшылардың пайда болуын тоқтатады

Бумен үтіктеу тек үтік табанының температурасы жоғарғы болған кезде ғана мүмкін (температура реттегішінің күйі (4): «**» немесе «***»).

Желілік ашаны розеткаға қосыңыз.

Үтікті түбіне (9) қойыңыз.

Температура реттегішті (4) бұрай отырып, қалаған үтіктеу температурасын орнатыңыз: «**» немесе «***».

Резервуардағы судың жеткілікті екеніне көз жеткізіп алыңыз.

Жарық көрсеткішінің (10) сөнгенін күтіңіз, одан кейін ол қайта жанады. Тұрақты бу жіберу реттегішін (3) шеткі «бу жіберу сөндірулі» күйіне орнатыңыз (сур. 4), осыдан кейін бу үтік табанының саңылауынан (12) шыға бастайды.

НАЗАР АУДАРЫҢЫЗ!

Егер жұмыс істеу кезінде бу тұрақты жіберіліп тұрмаса, онда реттегішпен (4) температураның дұрыс орнатылғанын тексеріңіз.

ҚОСЫМША БУ ЖІБЕРУ

Қосымша бу жіберу функциясы жиырылған жерлерді жазу кезінде пайдалы және жоғары температуралы үтіктеу күйінде ғана пайдаланыла алады (температуры реттегіші (4) «***» күйінде болғанда).

Температура реттегішін (4) «***» күйіне орнатыңыз.

Қосымша бу жіберу тетігін (6) басқан кезде бу үтіктің табанынан аса қарқынды шығатын болады (сур. 5).

Ескертпе

Бу саңылауларының арасынан судың ағуын болдырмау үшін қосымша бу жіберу тетігін (6) 4-5 секунд аралығымен басып отырыңыз.

ТІГІНЕН БУЛАУ

Желілік ашаны розеткаға қосыңыз.

- Үтікті түбіне (9) қойыңыз.
- Температура реттегішін (4) «***» күйіне орнатыңыз.
- Резервуардағы судың жеткілікті екеніне көз жеткізіп алыңыз.
- Жарық көрсеткішінің (10) сөнгенін күтіңіз, одан кейін ол қайта жанады.
- Үтікті тікейтіп ұстаңыз және қосымша бу жіберу түймесін (6) басыңыз, бу үтік табанынан (12) шығатын болады (сур. 6).
- Маңызды ақпарат
- Синтетикалық маталарды тігінен булауға болмайды.
- Ылғалдау кезінде матаның еруін болдырмау үшін үтіктің табанын оған тигізбеңіз.
- Ешқашан адамға киюлі тұрған киімді буламаңыз, себебі, температура пара высокая - могут быть ожоги, пользуйтесь плечиками или вешалкой.

ҚҰРҒАҚТАЙ ҮТІКТЕУ

- Желілік ашаны розеткаға қосыңыз.
- Үтікті түбіне (9) қойыңыз.
- Тұрақты бу жіберу реттегішін (3) шеткі «бу жіберу сөндірулі» күйіне орнатыңыз.
- Температура реттегішін (4) қажетті үтіктеу температурасына орнатыңыз: «*», «**» немесе «***».
- Жарық көрсеткішінің (10) сөнгенін күтіңіз, одан кейін қайтадан жанады – үтік табанының белгіленген температурасы

қайта көтеріледі, үтіктеуді бастауға болады.

ТАЗАЛАУ ЖҮЙЕСІ

Үтіктің қызмет ету мерзімін ұзарту үшін оны үнемі тазалап отыру керек (айына бір рет немесе екі рет – судың кермектілігіне байланысты).

- Тұрақты бу жіберу реттегішін (3) шеткі «бу жіберу сөндірулі» күйіне орнатыңыз.
- Резервуарға суды МАХ белгісіне дейін құйыңыз.
- Үтікті түбіне (9) қойыңыз.
- Желілік ашаны электр розеткасына сұғыңыз.
- Температура реттегішін (4) «***» күйіне орнатыңыз.
- Үтіктің қызғанын күтіңіз, жарық көрсеткішінің (10) сөнгенін күтіңіз.
- Желілік ашаны электр розеткасынан суырып алыңыз, үтікті раковинаның үстінде көлденеңінен ұстаңыз.
- Тазалау түймесін (11) басыңыз (сур. 7).
- Қайнап жатқан су мен бу қақпен бірге үтік табанының саңылауларынан сыртқа атқылайды. Үтікті тазалау кезінде оны сөл алға және артқа қарай шайқауға кеңес беріледі.
- Бір минуттан кейін немесе резервуарда су таусылған кезде тазалау түймесін (11) босатыңыз. Үтікті түбімен қойыңыз.
- Желілік ашаны розеткасына сұғыңыз және үтіктің қайта қызғанын күтіңіз.
- Су қалдығы буланып кетуі үшін үтікпен қажетсіз матаның қиығын үтіктеңіз.
- Желілік ашаны розеткасынан суырыңыз да, үтіктің табаны толық суығанын күтіңіз.
- Үтікті сақтауға алып қоймас бұрын, үтіктің табаны әбден құрғағанына көз жеткізіп алыңыз.

ТАЗАЛАУ ЖӘНЕ КҮТУ

- Үтікті тазартқанға дейін оның желіден ажыратылғанына және салқындағанына көз жеткізіңіз.
- Үтіктің корпусын әлсін ылғал матамен сүртуге болады, онымен сүрткеннен кейін құрғатып сүрту керек.

- Үтіктің табанындағы шөгінділерді су-сірке суы ерітіндісіне малынған матамен кетіруге болады.
- Шөгінділерді кетіргеннен кейін табанның бетін құрғақ матамен жалтыратып сүртіңіз.
- Үтіктің табаны мен корпусын тазалау үшін қажайтын құралдарды пайдаланбаңыз.
- Үтіктің табанын өткір металл бұйымдарына тигізіп алмаңыз.

САҚТАУ

- Температура реттегішін (4) «MIN» күйіне дейін сағат тіліне қарсы бұраңыз, үнемі бу жіберу реттегішін (3) шеткі сол жақтағы бу жіберу сөндірулі күйіне орнатыңыз.
- Желілік ашаны электр розеткасынан суырып тастаңыз.
- Қалған суды су құюға арналған резервуардан алып тастаңыз (сур. 8).
- Үтікті тігінен қойыңыз да, оны сутыңыз.
- Үтікті тік күйде сақтаңыз.

ТЕХНИКАЛЫҚ СИПАТТАРЫ

Электрқорегі: 220-240В ~ 50 Гц

Қажет ететін қуаты: 1850-2200 Вт

Өндіруші приборлардың сипаттарын алдын ала ескертусіз өзгерту құқығына ие болып қалады.

Прибордың қызмет ету мерзімі – 3 жыл

Гарантиялық міндеттілігі

Гарантиялық жағдайдағы қаралып жатқан бөлшектер дилерден тек сатып алынған адамға ғана беріледі. Осы гарантиялық міндеттілігіндегі шағымдалған жағдайда төлеген чек немесе квитанциясын көрсетуі қажет.

EAJ

ROMÂNĂ/ Moldovenească

- Nu utilizați fierul de călcat dacă acesta a căzut, dacă prezintă defecțiuni vizibile sau în caz de scurgeri.
- Plasați fierul de călcat pe o suprafață plană, stabilă sau utilizați o scândură de călcat stabilă.
- De fiecare dată înainte de a umple rezervorul cu apă scoateți fișa cablului de alimentare din priza electrică.
- Capacul orificiului de umplere trebuie ținut închis în timpul călcării.
- Atenție! Suprafețele fierului de călcat se încălzesc în timpul funcționării. Evitați contactul părților deschise ale pielii cu suprafețele fierbinți ale fierului de călcat sau cu aburii emiși pentru a evita arsurile.
- Goliți rezervorul de apă numai după deconectarea fierului de călcat de la rețeaua electrică.
- Nu lăsați aparatul să funcționeze nesupravegheat.
- Acest aparat nu este destinat pentru folosire de către copii cu vârsta sub 8 ani.
- În timpul utilizării și răcirii plasați fierul de călcat în locuri inaccesibile pentru copii cu vârsta sub 8 ani.
- Copiii mai mari de 8 ani sau persoanele cu dizabilități pot utiliza aparatul doar în cazul în care sunt supravegheați de persoana responsabilă cu siguranța lor, care le-a dat instrucțiuni corespunzătoare și clare cu privire la folosirea sigură a aparatului și despre pericolele care pot apărea în caz de folosire inadecvată.

FIER DE CĂLCAT CU ABUR

DESCRIERE

1. Duză de de stropire cu apă
2. Capac orificiu rezervor apă
3. Pornire/oprire de livrare continuă a aburilor
4. Regulator de temperatură
5. Buton de stropire cu apă
6. Buton de livrare suplimentară a aburilor
7. Mâner fierului de călcat
8. Protecție cablu de alimentare
9. Bază
10. Indicator luminos pentru controlul funcționării
11. Buton de curățare
12. Talpa fierului de călcat
13. Vas pentru turnarea apei

MĂSURI DE SIGURANȚĂ

Înainte de a utiliza citiți cu atenție ghidul și vedeți ilustrațiile.

- Acest aparat poate fi utilizat de către copiii care au atins vârsta de 8 ani și mai sus și de către persoanele cu abilități fizice, tactile și cognitive limitate doar în cazul în care le-au fost date instrucțiuni corespunzătoare și clare despre utilizarea sigură a aparatului și despre riscurile care pot apărea în caz de utilizare inadecvată.
- Nu folosiți fierul de călcat în alte scopuri decât cele menționate în instrucțiuni.
- Țineți aparatul în timpul utilizării și după utilizare în locuri inaccesibile copiilor cu vârstă sub 8 ani.
- Așezați fierul de călcat pe o suprafață plană, stabilă sau folosiți scândura de călcat.
- Înainte de conectare a fierului de călcat asigurați-vă că tensiunea indicată pe aparat corespunde cu tensiunea rețelei locale.
- Nu utilizați fierul de călcat dacă acesta a căzut, în caz de deteriorări vizibile sau dacă observați scurgeri.
- Nu folosiți fierul de călcat dacă observați deteriorări ale fișei, ale cablului de alimentare sau orice alte defecte.
- Nu permiteți copiilor să curățe și să manipuleze aparatul fără supraveghere.

- Pentru a evita riscul incendiului în timpul călcării și după aceasta este interzis să atingeți suprafața aparatului marcată cu simbolul .
- Atunci când utilizați fierul de călcat folosiți scândura de călcat.
- Deconectați întotdeauna fierul de călcat de la rețea atunci când umpleți rezervorul cu apă.
- Aveți mare grijă atunci când utilizați dispozitivul în apropiere imediată de copii și persoane cu dizabilități.
- Nu lăsați aparatul să funcționeze nesupravegheat.
- Deconectați aparatul de la rețea după fiecare utilizare.
- Pentru a nu vă electrocuta nu scufundați fierul de călcat în apă sau alte lichide.
- Evitați contactul părților deschise ale pielii cu suprafețele fierbinți ale fierului de călcat sau cu aburii emiși pentru a evita arsurile.
- Nu lăsați cordonul de alimentare să atârne de pe scândura de călcat, sau să atingă suprafețe fierbinți.
- Deconectând fierul de călcat de la rețeaua electrică nu trageți niciodată de cablu de alimentare ci apucați îndotdeauna de fișă.
- Înainte de conservare permiteți fierului de călcat să se răcească și goliți-l de apă.
- Pentru a nu supraîncărca rețeaua de alimentare nu conectați simultan mai multe aparate cu consum mare de putere.
- Pentru a nu vă electrocuta nu desfaceți singuri fierul de călcat, în caz de defecțiuni apelați la un service autorizat.

ÎNAINTE DE PRIMA UTILIZARE

Scoateți fierul de călcat din ambalaj și îndepărtați protecția de carton din talpa fierului de călcat.

Asigurați-vă că tensiunea indicată pe aparat corespunde cu tensiunea rețelei electrice locale.

Remarcă

La prima conectare elementul încălzitor al fierului de călcat se pârlă, de aceea este posibilă apariția unei cantități mici de fum, este un fenomen normal.

ROMÂNĂ/ Moldovenească

ALEGEREA APEI

- Pentru umplerea rezervorului folosiți apă de la robinet. Dacă apă este dură, se recomandă amestecarea ei cu apă distilată în proporție de 1:1, dacă apa este foarte dură, amestecați-o cu apă distilată în proporție de 1:2 sau utilizați doar apă distilată.

Remarcă

Nu turnați în rezervorul pentru apă lichide aromatice, oțet, soluție de amidon, reactive pentru îndepărtarea depunerilor de calcar, substanțe chimice, etc.

UMPLEREA REZERVORULUI PENTRU APĂ (des. 1, 2)

Înainte de a turna apă în rezervorul fierului de călcat, asigurați-vă că el este deconectat de la rețea electrică.

- Setați reglorul pentru debit continuu de aburi (3) în poziția extrema stânga - debitul de aburi este oprit.
- Deschideți capacul orificiului de umplere (2).
- Turnați apă.

Remarci

- Nu turnați apă mai sus de marca MAX.
- Dacă în timpul călcării doriți să adăugați apă, deconectați fierul de la rețeaua de alimentare.
- După ce ați finisat călcatul, deconectați fierul de călcat de la rețeaua de alimentare, întoarceți-l și goliți-l de resturile de apă (fig. 8).

TEMPERATURA DE CĂLCARE

Înainte de începutul exploatarei testați fierul de călcat încălzit pe o bucată de țesătură veche, pentru a vă asigura că talpa fierului de călcat și rezervorul pentru apă sunt curate.

- Înainte de călcare vedeți eticheta hainei unde este indicată temperatura recomandată.
- Dacă nu există instrucțiuni de călcare, dar cunoașteți tipul țesăturii, atunci folosiți tabelul pentru a alege temperatura de călcare.

Simboluri	Tipul țesăturii/temperatura
•	sintetice, nylon, acrilic, poliester (temperatură minimă)
••	mătase/lână (temperatură medie)
•••	bumbac/in (temperatură maximă)

- Datele din tabel pot fi aplicate doar pentru țesăturile fibroase. Dacă țesătura este de un alt tip (gofrată, reliefată etc.), este mai bine să o călcați la temperatura minimă.
- Înainte de călcare sortați hainele conform temperaturii de călcare: lâna la lână, bumbacul la bumbac etc.
- Fierul de călcat se încălzește mai repede decât se răcește. De aceea, de la început vă recomandăm să călcați hainele care necesită o temperatură minimă (de exemplu stofele sintetice). Apoi treceți la călcare la temperaturi mai ridicate. Articolele din bumbac și în se vor călca în ultimul rând.
- Dacă țesătura este compusă din diferite tipuri de fibre, temperatura trebuie setată la cel mai jos nivel (de exemplu, dacă țesătura constă din 60% poliester și 40% bumbac, atunci ea trebuie călcată la temperatura potrivită pentru poliester «••»).
- Dacă nu puteți stabili compoziția stofei, alegeți un loc puțin vizibil pe partea interioară a articolului și încercați să alegeți temperatura potrivită (începeți cu temperatura cea mai joasă, ridicând-o treptat, până la obținerea rezultatului dorit).
- Țesăturile din catifea și cele care pot căpăta luciu trebuie călcate strict într-o singură direcție (în direcția pufului) apăsând ușor.
- Pentru a evita apariția petelor lucitoare pe țesăturile sintetice și din mătase, călcați-le pe dos.

SETAREA TEMPERATURII DE CĂLCARE

- Așezați fierul de călcat pe baza (9).
- Introduceți fișa de alimentare în priză.
- Setați reglorul de temperatură (4) la temperatura de călcare necesară: «••», «•••» sau «••••» (în funcție de tipul țesăturii). Temperatura setată va atinsă, când indicatorul lumină (10) se va stinge. Indicatorul (10) se va ilumina din nou, dacă temperatura va coborî mai jos decât setată.

STROPITORUL DE APĂ

- Puteți umezi stofa apăsând de câteva ori pe tasta stropitorului (5) (fig. 3).
- Asigurați-vă că rezervorul conține suficientă apă.

CĂLCAREA CU ABURI

Fierul de călcat este dotat cu o valvă anticăpturi, care oprește livrarea apei atunci când temperatura tălpii fierului de călcat este prea joasă, ceea ce previne apariția picăturilor de apă din orificiile tălpii.

- Călcarea cu aburi este posibilă doar la temperatura înalte tălpii fierului de călcat (pozițiile regulatorului de temperatură (4): «**» sau «***»).
- Introduceți fișa de alimentare în priză.
- Așezați fierul de călcat pe baza (9).
- Setează temperatură de călcare necesară cu reglorul de temperatură (4): «**» sau «***».
- Asigurați-vă că rezervorul conține suficientă apă.
- Așteptați până indicatorul lumină (10) se va stinge, după care se va ilumina din nou. Setează reglorul pentru debit continuu de aburi (3) în poziția extrema dreapta - debitul de aburi este pornit (fig. 4), după care aburul vor începe să iasă din orificiile tălpii fierului de călcat (12).

ATENȚIE!

Dacă în timpul funcționării nu are loc livrarea continuă a aburilor, verificați dacă regulatorul de temperatură (4) este setat în poziție corectă.

LIVRARE SUPLIMENTARĂ DE ABURI

Funcția de livrare suplimentară a aburilor este utilă la netezirea pliurilor și poate fi utilizată doar la regim de călcare la temperatură înaltă (regulator de temperatură (4) în poziția «***»).

- Setează regulatorul de temperatură (4) în poziția «***».
- La apăsarea butonului de livrare suplimentară a aburilor (6) aburii vor ieși mai intensiv din talpa fierului de călcat (des. 5).

Remarcă

Pentru a evita scurgerile de apă din orificiile de aburi apăsați butonul pentru extra aburi (6) cu intervale de 4-5 de secunde.

CĂLCAREA PE VERTICALĂ

Introduceți fișa de alimentare în priză.

- Așezați fierul de călcat pe baza (9).
- Setează regulatorul de temperatură (4) în poziția «***».
- Asigurați-vă că rezervorul conține suficientă apă.
- Așteptați până indicatorul lumină (10) se va stinge, după care se va ilumina din nou.
- Țineți fierul de călcat în poziție verticală și apăsați pe butonul de livrare suplimentară a aburilor (6), aburii vor ieși din talpa fierului de călcat (12) (des. 6).

Informație importantă

- Nu se recomandă prelucrarea cu aburi în poziție verticală a țesăturilor sintetice.
- În timpul călcării cu aburi nu atingeți cu talpa fierului stofa pentru a nu o topi.
- Nu prelucrați niciodată cu aburi haina îmbrăcată pe o persoană, deoarece temperatura aburului emis este foarte înaltă - pericol de a vă arde, folosiți un umerăș sau cuier.

CĂLCAREA USCATĂ

- Introduceți fișa de alimentare în priză.
- Așezați fierul de călcat pe baza (9).
- Setează reglorul pentru debit continuu de aburi (3) în poziția extrema stânga - debitul de aburi este oprit.
- Setează temperatura de călcare necesară cu reglorul de temperatură (4): «*», «**» sau «***».
- Așteptați până indicatorul lumină (10) se va stinge, după care se va ilumina din nou - temperatura setată de talpa fierului de călcat este atinsă, puteți începe călcatul.

SISTEM DE CURĂȚARE

Pentru a prelungi perioada de funcționare a fierului de călcat se recomandă curățarea regulată lui (o dată sau de două ori pe lună - în funcție de duritatea apei).

- Setează reglorul pentru debit continuu de aburi (3) în poziția extrema stânga - debitul de aburi este oprit.
- Umpleți rezervorul cu apă până la nivelul MAX.
- Așezați fierul de călcat pe baza (9).
- Introduceți fișa de alimentare în priza electrică.

ROMÂNĂ/ Moldovenească

- Setați regulatorul de temperatură (4) în poziția «***».
- Lăsați fierul de călcat să se încălzească, așteptați până indicatorul lumină (10) se va stinge.
- Scoateți fișa de alimentare din priză electrică, și țineți fierul de călcat în poziție orizontală deasupra chiuvetei.
- Apăsați butonul de curățare (11) (des. 7).
- Apa clocotită și aburii împreună cu depunerile de calcar vor fi aruncate din orificiile din talpa fierului de călcat. Se recomandă să legănați ușor fierul de călcat înainte-înapoi, în timpul de curățare.
- Eliberați butonul de curățare (11) peste un minut sau de îndată ce se va termina apa în rezervorul. Așezați fierul pe bază.
- Introduceți fișa de alimentare în priza electrică și lăsați fierul de călcat să se încălzească din nou.
- Călcați o bucată de țesătură inutilă, că să restul de apă se evaporeze.
- Scoateți fișa de alimentare din priză electrică, și așteptați până talpa fierului de călcat se va răci complet.
- Înainte de a depozita fierul de călcat asigurați-vă că talpa fierului de călcat este uscată complet.

ÎNȚREȚINERE ȘI CURĂȚARE

- Înainte de a cuăta fierul de călcat, asigurați-vă că el este deconectat și rece.
- Carcasa fierului de călcat poate fi ștearsă cu o bucată de țesătură ușor umezită, după care ea trebuie să fie ștearsă până la uscare.
- Depunerile de pe talpa fierului de călcat pot fi îndepărtate cu o cârpă umezită în soluție de apă cu oțet.
- După îndepărtarea depunerilor lustruiți talpa fierului de călcat cu o cârpă uscată.
- Nu folosiți agenți abrazivi pentru curățarea tălpii și a corpului fierului de călcat.
- Evitați contactul tălpii fierului de călcat cu obiecte metalice ascuțite.

PĂSTRARE

- Rotiți reglorul de temperatură (4) în sens contrar acelor de ceasornic până în poziția MIN, setați reglorul de debit continuu de

- aburi (3) în poziția extrema stânga - debitul de aburi este oprit.
- Extrageți fișa cablului de alimentare din priză electrică.
- Vărsați resturile de apă din rezervorul pentru apă (des. 8).
- Plasați fierul de călcat în poziție verticală și lăsați-l să se răcească complet.
- Păstrați fierul de călcat în poziție verticală.

CARACTERISTICI TEHNICE

Alimentare: 220-240 V ~ 50 Hz

Consum de putere de: 1850-2200 W

Producătorul își rezervă dreptul de a modifica caracteristicile dispozitivelor fără anunțare prealabilă.

Durata de funcționare a aparatului - 3 ani

Garanție

În legătură cu oferirea garanției pentru produsul dat, rugăm să Vă adresați la distribuitorul regional sau la compania, unde a fost procurat produsul dat. Serviciul de garanție se realizează cu condiția prezentării bonului de plată sau a oricărui alt document financiar, care confirmă cumpărarea produsului dat.



Acest produs corespunde cerințelor EMC, întocmite în conformitate cu Directiva 2004/108/EC și Directiva cu privire la electrosecuritate/Joasă tensiune (2006/95/EC).

- Nepoužívejte žehličku po jejím spadnutí, pokud je zjevně poškozena nebo pokud z ní prosakuje voda.
- Odkládejte žehličku na rovnou stabilní podložku nebo použijte stabilní žehlící prkno.
- Před naplňováním nádržky žehličky vodou vždy odpojte vidlici přívodního kabelu od elektrické zásuvky.
- Víko plnicího otvoru musí být během žehlení uzavřené.
- Upozornění! Povrch žehličky se během provozu zahřívá. Aby nedošlo k opaření vyhněte se kontaktu nechráněných částí těla s horkým povrchem žehličky nebo s vycházející z ní párou.
- Vylívejte vodu z nádržky vždy až po odpojení žehličky od elektrické sítě.
- Nenechávejte zapnutou žehličku bez dozoru.
- Tento přístroj není určen k používání dětmi mladšími 8 let.
- Během práce a ochlazování se žehličky odkládejte ji v místech, nepřístupných dětem mladším 8 let.
- Děti starší 8 let a osoby s omezenými schopnostmi smějí používat přístroj jenom za předpokladu, že jsou pod dohledem osoby odpovědné za jejich bezpečnost, která jim podala odpovídající a srozumitelné pokyny k bezpečnému použití přístroje a poučila je o nebezpečí vyplývajícím z jeho nesprávného použití.

NAPAŘOVACÍ ŽEHLIČKA

POPIS

1. Rozprašovací hubice
2. Víko licoho otvoru
3. Zapnutí/vypnutí stálého přívodu páry
4. Regulátor teploty
5. Tlačítko rozprašovače
6. Tlačítko dodatečného přívodu páry
7. Držadlo žehličky
8. Zabezpečení napájecího kabelu
9. Podstavec
10. Světelný indikátor práce (kontrolka)
11. Tlačítko čišťení
12. Žehlicí deska
13. Nádrž pro zalívání vody

BEZPEČNOSTNÍ OPATŘENÍ

Před použitím si přečtete pozorně návod a věnujte pozornost ilustracím.

- Tento přístroj může používat se dětmi ve věku od 8 let a staršími a osobami s omezenými tělesnými, smyslovými a mentálními schopnostmi pouze v případě, že osoba odpovědná za jejich bezpečnost jim dá odpovídající a srozumitelné pokyny k bezpečnému použití přístroje a poučí je o nebezpečí vyplývajícím z jeho nesprávného použití.
- Použijte žehličku jen za účelem, stanoveným předpisy.
- Během používání a po něm odkládejte přístroj na místo nepřístupné dětem mladším než 8 let.
- Odkládejte žehličku na rovnou stabilní podložku nebo používejte žehlicí prkno.
- Před zapnutím žehličky se přesvědčte že napětí v síti odpovídá provoznímu napětí žehličky.
- Nepoužívejte žehličku po její pádu, a také v případě viditelného poškození, nebo v případě protékání.
- Nepoužívejte žehličku s poškozenou síťovou zástrčkou, při poškozeném napájecím kabelu a také s jakýmkoliv jinými poruchami.
- Nedovolujte dětem přístroj bez dohledu obsluhovat ani čistit.
- Aby se předešlo popálení během žehlení ani po něm nikdy se nedotýkejte částí přístrojů označených značkou .
- Používejte žehličku pouze na žehlicím prkně.
- Pokaždé, před naplněním nádržky na vodu, odpojte žehličku od elektrické sítě.
- Buďte zvláště opatrní při použití zařízení v těsné blízkosti k dětem a osobám se zdravotním postižením.
- Nenechávejte zapnutou žehličku bez dozoru.

- Vždy odpojujte žehličku od sítě, jestli používáte jí
- Aby se vyhnout zásahu elektrického proudu, ne ponořujte žehličku ve vodu nebo do jiné kapaliny.
- Vyhybujte styku otevřených dílů kůže s horkými povrchy žehličky nebo vycházející párou, aby se vyhnout získání spálenin.
- Nedopouštějte aby se síťový kabel přehýbal přes okraj žehlicího prkna a dotýkal se horkých povrchů.
- Při odpojení žehličky od elektrické sítě vždy uchopte zástrčku, nikdy netahejte za kabel.
- Předtím jak uklidit žehličku, sced'te pozůstatky vody i dejte jí plně vychladnout.
- Aby nedošlo k přetížení elektrické sítě, nezapojujte současně několik spotřebičů s velkým výkonem.
- Aby se zabránilo úrazu elektrickým proudem, nikdy nerozbírejte žehličku samostatně, v případě poruchy obraťte se na nejbližší autorizované (pravomocné) servisní středisko.

PŘED PRVNÍM POUŽITÍM

Vyjměte žehličku z obalu a odstraňte karton z žehlicí plochy.

Přesvědčte se, že napětí v elektrické síti odpovídá provoznímu napětí žehličky.

Poznámka

Pri prvnm zapnutí topne teleso zehlicky ohoriva, takže je mozne objeveni maleho mnozství koure, to je normalni.

VÝBĚR VODY

- Pro naplnění vodní nádržky používejte obyčejné vodovodní vody. Pokud je voda tvrdá, doporučuje se promíchat ji s destilovanou vodou v poměru 1:1, při příliš tvrdé vodě doporučuje se smíchat ji s destilovanou vodou v poměru 1:2, nebo použít pouze destilovanou vodu.

Poznámka

Do nádržky na vodu v žádném případě nepoužívejte aromatizované tekutiny, ocet, škrobový roztok, odvláňovací prostředky, chemické látky atp.

PLNĚNÍ NADRŽKY NA VODU (obr. 1, 2)

Nez začnete naplnovat žehličku vodou, přesvědčte se že je odpojena od elektrické sítě.

- Nastavte regulátor stálého přívodu páry (3) do krajní levé polohy - přívod páry je vypnut.
- Otevřete víko plnicího otvoru (2).
- Nalijte vody.

Poznámky

- Nelijte vodu nad úroveň MAX.
- Pokud během žehlení potřebujete doplnit vodu, vypněte žehličku a vyndejte vidlici síťového kabelu ze zásuvky.
- Poté co vy dokončete žehlit, odpojte žehličku od elektrické sítě, obraťte ji i sced'te zbylou vodu (obr. 8).

TEPLOTA ŽEHLENÍ

Před použitím otestujte horkou žehličku na kusu staré látky, aby se ujistit, že se žehlicí plocha a nádržka na vodu jsou čisté.

- Před žehlením se podívejte na štítek prádla, kde je uvedena doporučená teplota.
- Pokud štítek s návodem na žehlení chybí, ale je znám druh tkaniny, pro volbu odpovídající teploty použijte tuto tabulku.

Označení	Typ látky/teplota
•	syntetické materiály, akryl, nylon, polyester (nízká teplota)
••	hedvábí/vlna (střední teplota)
•••	bavlna, len (vysoká teplota)

- Tabulka je použitelná jen pro vláknité látky. Pokud je látka jiného typu (vlnitá, reliéfní ap.), doporučuje se žehlit při nízké teplotě.
- Před začátkem žehlení rozříd'te prádlo podle druhů tkanin: vlnu k vlně, bavlnu k bavlně atd.
- Žehlička se zahřívá rychleji než se ochlazuje. Proto doporučuje se nejdříve žehlit věci, které potřebují nízkou teplotu (např. syntetické látky). Potom můžete zacít žehlit při vyšších teplotách. Bavlněné a lněné výrobky je třeba žehlit jako poslední.
- Pokud věc je vyrobená ze smíšených látek, nastavte teplotu žehlení pro látky s nejnižší teplotou žehlení (například, pokud výrobek je z 60% polyesteru a 40% bavlny, měl by se žehlit při teplotě vhodné pro polyester «•»)
- Pokud nemůžete určit přesně složení látky, ze které je zhotoven výrobek, najděte si na výrobku nenápadné místo a zkuste nastavit experimentálně teplotu žehlení (vždy začíněte od nejnižší teploty a postupně zvyšujte ji, až dosáhnete požadovaného výsledku).
- Manšestrové a jiné látky, které se rychle začínají lesknout žehlete přísně v jednom směru (ve směru vlasu) s mírným přitlačením.
- Aby se zabránilo vzniku lesklých skvrn na syntetických a hedvábných látkách, zehlete je na zadní straně.

NASTAVENÍ TEPLoty ŽEHLENÍ

- Dejte žehličku na spodek (9).

- Zapojte síťovou vidlici do elektrické zásuvky.
- Nastavte regulátor teploty (4) na požadovanou teplotu žehlení: «•», «••», nebo «•••» (podle druhu látky). Nastavená teplota je dosažena, když kontrolka (10) zhasne. Kontrolka (10) se opět zapne, když teplota klesne níž, než byla nastavena.

ROZPRASOVAČ VODY

- Při žehlení můžete navlhčit prádlo opakovaným stisknutím tlačítka (5) (obr. 3).
- Přesvědčte se že je v nádržce dostatek vody.

PARNÍ ŽEHLENÍ

Žehlička je vybavena odkapávacím ventilem, který vypne přívod vody při velmi nízké teplotě žehlicí plochy, tím se zabrání kapaní z otvorů v žehlicí ploše.

- Parní žehlení je možné pouze při vysoké teplotě žehlicí plochy (polohy regulátoru teploty (4): «•••» nebo «••••»).
- Zapojte síťovou vidlici do elektrické zásuvky.
- Dejte žehličku na spodek (9).
- Regulátorem teploty (4) nastavte požadovanou teplotu žehlení: «••» nebo «••••».
- Přesvědčte se že je v nádržce dostatek vody.
- Počkejte, až zhasne kontrolka (10), a pak se rozsvítí znova. Nastavte regulátor přívodu páry (3) do krajní pravé pozice – přívod páry se zapne (obr. 4), pak pára začne vycházet z otvorů v žehlicí ploše (12).

UPOZORNĚNÍ!

Pokud během provozu nefunguje stálý přívod páry, zkontrolujte správnost nastavení teploty regulátorem (4).

DODATEČNÝ PŘÍVOD PÁRY

Funkce dodateční páry je užitečná pro vyhlazování záhybů a může být použita pouze při vysoké teplotě žehlení (když regulátor teploty (4) je v poloze «••••»).

- Nastavte regulátor teploty (4) do polohy «••••».
- Při stisknutí tlačítka proudění dodateční páry (6) bude para z otvoru spodku žehličky vycházet intenzivněji. (obr. 5).

Poznámka

Aby se zabránilo úniku vody z otvorů proudění páry, tlačte knoflík dodatečného přívodu páry (6), v intervalech 4-5 sekund.

VERTIKÁLNÍ NAPAŘOVÁNÍ

Zapojte síťovou vidlici do elektrické zásuvky.

- Dejte žehličku na spodek (9).

ČESKÝ

- Nastavte regulátor teploty (4) do polohy «•••».
- Přesvědčte se že je v nádržce dostatek vody.
- Počkejte, až zhasne kontrolka (10), a pak se rozsvítí znova.
- Držte žehličku ve svislé poloze a tiskněte tlačítko dodatečného přívodu páry (6), pára bude vycházet z otvoru žehlicí plochy (12) (obr. 6).

Důležité upozornění

- Nedoporučuje se používání vertikálního napařování pro syntetické látky.
- Při napařování nedotýkejte se látky žehlicí deskou aby nedošlo k její roztavení.
- Nikdy neprovádějte oděv oblečený na člověka, protože teplota páry je vysoká - vzniká nebezpečí popálení, použijte ramínka nebo věšák.

ZEHLIENÍ BEZ PARY

- Zapojte síťovou vidlici do elektrické zásuvky.
- Dejte žehličku na spodek (9).
- Nastavte regulátor stálého přívodu páry (3) do krajní levé polohy - přívod páry je vypnut.
- Regulátorem teploty (4) nastavte požadovanou teplotu žehlení: «••», «•••» nebo «••••».
- Počkejte, až zhasne kontrolka (10), a pak se rozsvítí znova - žádaná teplota žehlicí plochy je dosažena, můžete začít proces žehlení.

SYSTEM ČISTĚNÍ

Pro prodloužení životnosti žehličky se doporučuje pravidelně ji čistit (jednou nebo dvakrát do měsíce – v závislosti na tvrdosti vody).

- Nastavte regulátor stálého přívodu páry (3) do krajní levé polohy - přívod páry je vypnut.
- Naplňte nádržku na vodu do značky MAX.
- Dejte žehličku na spodek (9).
- Zapojte síťovou vidlici do elektrické zásuvky.
- Nastavte regulátor teploty (4) do polohy «••••».
- Nechte žehličku zahřát, počkejte, dokud kontrolka (10) zhasne.
- Vytáhněte síťovou vidlici z elektrické zásuvky a držte žehličku vodorovně nad umyvadlem.
- Stiskněte tlačítko čištění (11) (obr. 7).
- Vroucí voda spolu s kotelním kamenem vytřískne z otvorů žehlicí plochy. Doporučuje se lehce protřepat žehličkou dopředu a dozadu během čištění.
- Uvolněte tlačítko čištění (11) za minutu, nebo když v nádržce dojde voda. Umístěte žehličku na základnu.
- Zapněte zástrčku napájecího kabelu do elektrické zásuvky a nechte žehličku znova zahřát.

- Vyžehlete žehličkou kus použité tkaniny pro odpaření zbývající vody.
- Vytáhněte síťovou zástrčku z elektrické zásuvky a počkejte, až žehlicí plocha zcela vychladne.
- Před uložením žehličky ujistěte se, že žehlicí plocha je zcela suchá.

UDRŽBA A CISTENÍ

- Před cistením žehličky ujistěte se, že je odpojena od elektrické sítě a již vychladla.
- Žehlička se dá čistit vlhkým hadříkem, poté otřít do sucha.
- Nánosy na žehlicí ploše lze odstranit hadříkem, namočeným ve vodním roztoku octa.
- Po odstranění usazenin vylestete povrch žehlicí plochy suchým hadříkem.
- Nepoužívejte k čištění žehlicí plochy a celého přístroje abrazivní čisticí prostředky.
- Nedopouštějte kontaktu žehlicí desky s ostrými kovovými předměty.

USKLADNĚNÍ

- Otočte regulátorem teploty (4) proti směru hodinových ručiček na pozici MIN, nastavte regulátor přívodu páry (3) do krajní levé polohy - přívod páry je vypnut.
- Vytáhněte síťovou zástrčku z elektrické zásuvky.
- Vylijte přebytečnou vodu z vodní nádrže (obr. 8).
- Dejte žehličku do svislé polohy a nechte ji vychladnout.
- Udržujte žehličku ve svislé poloze.

TECHNICKÉ CHARAKTERISTIKY

Napájení: 220-240 V ~ 50 Hz

Příkon: 1850-2200 W

Výrobce si vyhrazuje právo měnit charakteristiky přístroje bez předchozího oznámení.

Životnost přístroje – 3 roky

Záruka

Podrobné záruční podmínky poskytne prodejce přístroje. Při uplatňování nároků během záruční lhůty je třeba předložit doklad o zakoupení výrobku.



Tento výrobek odpovídá požadavkům na elektromagnetickou kompatibilitu, stanoveným direktivou 2004/108/EC a předpisem 2006/95/EC Evropské komise o nízkonapětových přístrojích.

- Не користуйтеся праскою після її падіння, за наявності видимих пошкоджень або в разі протікання.
- Ставте праску на рівну стійку поверхню або користуйтеся стійкою прасувальною дошкою.
- При наповненні резервуару водою завжди виймайте вилку мережевого шнура з електричної розетки.
- Під час прасування кришка заливального отвору для води має бути закрита.
- Увага! Поверхні праски нагріваються під час роботи. Уникайте контакту відкритих ділянок шкіри з гарячими поверхнями праски або паром, що виходить, щоб уникнути здобуття опіків.
- Зливайте воду з резервуару лише після відключення праски від електричної мережі.
- Не залишайте праску, підключену до електричної мережі, без нагляду.
- Даний пристрій не призначений для використання дітьми молодше 8 років.
- Під час роботи і охолодження розміщуйте його у місці, недоступному для дітей молодше 8 років.
- Діти старше 8 років і люди з обмеженими можливостями можуть користуватися пристроєм лише в тому випадку, якщо вони перебувають під спостереженням особи, що відповідає за їх безпеку, яка дала їм повні і зрозумілі інструкції про безпечне користування пристроєм і тих небезпеках, які можуть виникати при його неправильному використанні.

УКРАЇНЬСКА

ПАРОВА ПРАСКА

ОПИС

1. Сопло розбризкувача води
2. Кришка заливального отвору
3. Включення/виключення постійної подачі пару
4. Регулятор температури
5. Кнопка розбризкувача води
6. Кнопка додаткової подачі пари
7. Ручка праски
8. Захист мережевого шнура
9. Основа
10. Світловий індикатор роботи
11. Кнопка очищення
12. Підшва праски
13. Ємність для заливання води

ЗАХОДИ БЕЗПЕКИ

Перед експлуатацією уважно прочитайте інструкцію, а також зверніть увагу на ілюстрації.

- Цей прилад призначений для використання дітьми від 8 років та людьми з обмеженими фізичними, тактильними та розумовими можливостями, якщо особою, яка відповідає за їх безпеку, дано відповідні і зрозумілі інструкції про безпечне користування приладом і тієї небезпеки, яка може виникати при його неправильному використанні.
- Використовуйте праску тільки в цілях, передбачених інструкцією.
- Зберігайте пристрій під час використання або після нього у місці, недоступному для дітей молодше 8 років.
- Ставте праску на рівну стійку поверхню або користуйтеся прасувальною дошкою.
- Перед включенням праски переконайтеся, що напруга в мережі відповідає робочій напрузі праски.
- Не користуйтеся праскою після її падіння, при наявності видимих пошкоджень або у випадку протікання.
- Не використовуйте праску з пошкодженнями мережевої вилки, мережевого шнура, а також з будь-якими іншими несправностями.
- Не дозволяйте дітям чистити та обслуговувати пристрій без нагляду.

- Забороняється торкатися поверхні пристрою, яка відзначена символом , під час прасування та після його, щоб уникнути отримання опіку.
- Користуйтеся праскою тільки на прасувальній дошці.
- Щоразу перед наповненням резервуару праски водою завжди відключайте пристрій від електричної мережі.
- Будьте особливо уважні при використанні приладу у безпосередній близькості від дітей і людей з обмеженими можливостями.
- Не залишайте включену праску без нагляду.
- Завжди відключайте праску від мережі, якщо не користуєтеся нею.
- Щоб уникнути ураження електричним струмом, не занурюйте праску у воду або в будь-яку іншу рідину.
- Уникайте контакту відкритих ділянок шкіри з гарячими поверхнями праски або паром, що виходить, щоб уникнути здобуття опіків.
- Слідкуйте, щоб мережевий шнур не звисав з краю прасувальної дошки, а також не торкався гарячих поверхонь.
- При відключенні праски від електричної мережі завжди тримайтеся за мережеву вилку, ніколи не тягніть за мережевий шнур.
- Перед тим як прибрати праску, злийте залишки води і дайте їй повністю охолонути.
- Щоб уникнути перевантаження електричної мережі не включайте одночасно декілька пристроїв з великою споживаною потужністю.
- Щоб уникнути ураження електричним струмом, ніколи не розбирайте праску самотужки, при виявленні несправності звертайтеся до сервісного центру.

ПЕРЕД ПЕРШИМ ВИКОРИСТАННЯМ

Звільніть праску від упаковки і видалите картонний захист з підшви праски.

Переконайтеся, що напруга в електричній мережі відповідає робочій напрузі праски.

Примітка

При першому включенні нагрівальний елемент праски обгорає, тому можлива поява

невеликої кількості диму, це нормальне явище.

ВИБІР ВОДИ

- Для наповнення резервуару використовуйте водопровідну воду. Якщо водопровідна вода жорстка, то рекомендується змішувати її з дистильованою водою в співвідношенні 1:1, при дуже жорсткій воді змішуйте її з дистильованою водою в співвідношенні 1:2 або використовуйте тільки дистильовану воду.

Примітка

Забороняється заливати в резервуар для води ароматизуючі рідини, оцет, розчин крохмалю, реагенти для видалення накипу, хімічні речовини тощо.

НАПОВНЕННЯ РЕЗЕРВУАРУ ДЛЯ ВОДИ (мал. 1, 2)

Перш ніж залити воду в праску переконайтеся, що вона відключена від мережі.

- Встановіть регулювальник постійної подачі пару (3) в крайнє ліве положення - подача пару вимкнена.
- Відкрийте кришку заливального отвору (2).
- Залийте воду.

Примітки

Не наливайте воду вище за відмітку MAX.

Якщо під час прасування необхідно долити води, відключіть праску і витягніть мережеву вилку з розетки.

Після того, як ви закінчите прасувати, відключіть праску від електромережі, переверніть її та злийте залишки води (мал. 8).

ТЕМПЕРАТУРА ПРАСУВАННЯ

Перед початком експлуатації протестуйте нагріту праску на клаптику старої тканини, щоб переконатися в тому, що підшова праски та резервуар для води чисті.

- Завжди перед прасуванням речей дивіться на ярлик виробу, де вказана температура, що рекомендується.
- Якщо ярлик з вказівками по прасуванню відсутній, але ви знаєте тип матеріалу, то для вибору температури прасування користуйтеся таблицею.

Позначення	Тип тканини/температура
•	синтетика, нейлон, акрил, поліестер (низька температура)
••	шовк/вовно (середня температура)
•••	бавовна/льон (висока температура)

- Таблиця застосовна лише для волокнистих матеріалів. Якщо матеріал іншого типу (гофрований, рельєфний тощо), то краще всього його прасувати при низькій температурі.
- Спочатку відсортуйте речі по температурі прасування: вовно – до вовна, бавовна - до бавовни і так далі.
- Праска нагрівається швидше, ніж остигає. Тому спочатку рекомендується прасувати речі, які вимагають низьку температуру (наприклад, синтетичні тканини). Після чого приступайте до прасування при вищих температурах. Вироби з бавовни і льону слід прасувати в останню чергу.
- Якщо виріб виготовлен з сумішевої тканини, то необхідно встановити температуру прасування найнижчу (наприклад, якщо виріб складається на 60% з поліестера і на 40% з бавовни, то його слід прасувати при температурі, відповідній для поліестера «••»).
- Якщо ви не можете визначити тканину, з якої зроблен виріб, то знайдіть на виробі місце, яке не кидається в очі при носінні, і дослідним шляхом виберіть температуру прасування (завжди починайте з найнижчої температури і поступово підвищуйте її, поки не доб'єтеся бажаного результату).
- Вельветові і інші тканини, які швидко починають лиснітися, слід прасувати строго в одному напрямі (у напрямі ворсу) з невеликим натиском.
- Щоб уникнути появи лиснячих плям на синтетичних і шовкових тканинах, їх слід прасувати з виворітного боку.

НАЛАШТУВАННЯ ТЕМПЕРАТУРИ ПРАСУВАННЯ

- Помістіть праску на основу (9).

УКРАЇНЬСКА

- Вставте мережеву вилку в розетку.
- Поворотом регулювальника (4) встановите необхідну температуру прасування: «•», «••» або «•••» (залежно від типа тканини). Встановлена температура буде досягнута, коли світловий індикатор (10) згасне. Індикатор (10) загориться знову, якщо температура опуститься нижче, ніж була встановлена.

РОЗБРИЗКУВАЧ ВОДИ

- Ви можете зволожити тканину, натиснувши кілька разів на кнопку розбризкувача (5) (мал. 3).
- Переконайтеся, що в резервуарі достатньо води.

ПАРОВЕ ПРАСУВАННЯ

Праска забезпечена проти краплинним клапаном, який закриває подачу води при дуже низькій температурі підшови праски, це запобігає появі крапель з отворів підшови.

- Парове прасування можливе тільки при високій температурі підшови праски (положення регулятора температури (4): «•••» або «••••»).
- Вставте мережеву вилку в розетку.
- Поставте праску на основу (9).
- Регулятором температури (4) установіть необхідну температуру прасування: «•••» або «••••».
- Переконайтеся, що в резервуарі достатньо води.
- Почекайте, поки вимкнеться світловий індикатор (10), а потім знову загориться. Встановите регулювальник постійної подачі пару (3) в крайнє праве положення - подача пару включена (мал. 4), після цього пар почне виходити з отворів підшови праски (12).

УВАГА!

Якщо під час роботи не відбувається постійної подачі пару, перевірте правильність установки регулювальника температури (4).

ДОДАТКОВА ПОДАЧА ПАРУ

Функція додаткової подачі пару корисна при розгладженні складок та може бути використована лише при високотемпературному

режимі прасування (регулятор температури (4) в положенні «••••»).

- Установіть регулятор температури (4) в положення «••••».
- При натисненні кнопки додаткової подачі пару (6) пар з підшови праски виходитиме інтенсивніше (мал. 5).

Примітка

Щоб уникнути витікання води з парових отворів натискуйте кнопку додаткової подачі пару (6) з інтервалом в 4-5 секунд.

ВЕРТИКАЛЬНЕ ВІДПАРЮВАННЯ

Вставте мережеву вилку в розетку.

- Поставте праску на основу (9).
- Установіть регулятор температури (4) в положення «••••».
- Переконайтеся, що в резервуарі достатньо води.
- Почекайте, поки вимкнеться світловий індикатор (10), а потім знову загориться.
- Тримайте праску вертикально і натискуйте кнопку додаткової подачі пару (6), пара виходитиме з підшови праски (12) (мал. 6).

Важлива інформація

- Не рекомендується виконувати вертикальне відпарювання синтетичних тканин.
- При відпарюванні не торкайтеся підшови праски до матеріалу, щоб уникнути його оплавлення.
- Ніколи не відпарюйте одяг, надітий на людину, оскільки температура пари дуже висока - є небезпека отримання опіків, користуйтеся плічками або вішалкою.

СУХЕ ПРАСУВАННЯ

- Вставте мережеву вилку в розетку.
- Поставте праску на основу (9).
- Установіть регулятор постійної подачі пару (3) в крайнє ліве положення - подача пару вимкнена.
- Поворотом регулятора температури (4) виберіть необхідну температуру прасування: «•», «••» або «••••».
- Почекайте, поки вимкнеться світловий індикатор (10), а потім знову загориться - задана температура підшови праски досягнута, можна починати прасування.

СИСТЕМА ОЧИЩЕННЯ

Для збільшення терміну служби праски рекомендується регулярно виконувати її очищення (один або два рази на місяць - залежно від жорсткості води).

- Встановіть регулятор постійної подачі пару (3) в крайнє ліве положення - подача пару вимкнена.
- Наповніть резервуар водою до відмітки МАХ.
- Помістіть праску на основу (9).
- Вставте мережеву вилку в електричну розетку.
- Встановіть регулювальник температури (4) в положення «••••».
- Дайте прасці нагрітися, дійдіться поки світловий індикатор (10) згасне.
- Витягніть мережеву вилку з розетки і тримайте праску горизонтально над раковиною.
- Натисніть кнопку очищення (11) (мал. 7).
- Кипляча вода і пар разом з накипом викидяться з отворів підшви праски. Злегка похитуйте праску вперед і назад під час її очищення.
- Відпустіть кнопку очищення (11) через хвилину або коли в резервуарі закінчиться вода. Поставте праску на основу.
- Вставте мережеву вилку в електричну розетку і дайте праске знову нагрітися.
- Пропрасуйте праскою клаптику непотрібної тканини, щоб випарувалася вода, що залишилася.
- Витягніть мережеву вилку з розетки і почекайте, поки підшва праски повністю охолоне.
- Перш ніж прибрати праску на зберігання, переконайтеся, що підшва праски повністю суха.

ДОГЛЯД ТА ЧИЩЕННЯ

- Перш ніж чистити праску переконайтеся, що вона відключена від мережі і вже остигла.
- Корпус праски можна протирати злегка вологою тканиною, після цього необхідно протерти насухо.
- Відкладення на підшві праски можуть бути видалені тканиною, змоченою у водно - оцтовому розчині.

- Після видалення відкладень протріть поверхню підшви сухою тканиною.
- Не використовуйте для чищення підшви і корпусу праски абразивні чистячі засоби.
- Уникайте контакту підшви праски з гострими металевими предметами.

ЗБЕРІГАННЯ

- Поверніть регулятор температури (4) проти годинникової стрілки до положення MIN, установіть регулятор постійної подачі пари (3) в крайнє ліве положення - подача пару вимкнена.
- Витягніть мережеву вилку з електричної розетки.
- Злийте воду, що залишилася, з резервуару для води (мал. 8).
- Поставте праску вертикально і дайте їй повністю остигнути.
- Зберігайте праску у вертикальному положенні.

ТЕХНІЧНІ ХАРАКТЕРИСТИКИ

Електроживлення: 220-240 В ~ 50 Гц
Споживана потужність: 1850-2200 Вт

Виробник залишає за собою право змінювати характеристики приладів без попереднього повідомлення

Термін служби приладу - 3 роки

Гарантія

Докладні умови гарантії можна отримати в дилера, що продав дану апаратуру. При пред'явленні будь-якої претензії протягом терміну дії даної гарантії варто пред'явити чек або квитанцію про покупку.



Даний виріб відповідає вимогам до електромагнітної сумісності, що пред'являються директивою 2004/108/ЕС Ради Європи й розпорядженням 2006/95/ЕС по низьковольтних апаратурах.

БЕЛАРУСКАЯ

- Не карыстайцеся прасам пасля яго падзення, пры наяўнасці бачных пашкодванняў ці ў выпадку праходжання.
- Стаўце прас на роўную, устойлівую паверхню, ці карыстайцеся устойлівай прасавальнай дошкай.
- Кожны раз пры нападзенні рэзервуара вадой заўсёды вымайце вілку сеткавага шнура з электрычнай разеткі.
- Вечка наліўной адтуліны павінна быць зачынена падчас прасавання.
- Увага! Паверхні праса падчас працы награвваюцца. Пазбягайце кантакту адкрытых участкаў скуры з гарачымі паверхнямі праса ці выходзільнай парай, каб пазбегнуць атрымання апёкаў.
- Злівайце вадку з рэзервуара толькі пасля адключэння праса ад сеткі.
- Не пакідайце падлучаны да электрасеткі прас без нагляду.
- Дадзеная прылада не прызначана для выкарыстання дзецьмі малодшай 8 гадоў.
- Падчас працы і астывання праса змяшчайце яго ў месцы, недаступным для дзяцей, малодшых за 8 гадоў.
- Дзеці старэй 8 гадоў і людзі з абмежаванымі магчымасцямі могуць карыстацца прыладай толькі ў тым выпадку, калі яны знаходзяцца пад наглядам асобы, якая адказвае за іх бяспеку і якая дала ім адпаведныя і зразумелыя інструкцыі пра бяспечнае выкарыстанне прылады і тых небяспеках, якія могуць узнікаць пры яе няправільным выкарыстанні.

ПАРАВЫ ПРАС

АПІСАННЕ

1. Сопла распырсквальніка вады
2. Вечка наліўной адтуліны
3. Уключэнне/выключэнне пастаяннай падачы пары
4. Рэгулятар тэмпературы
5. Кнопка распырсквальніка вады
6. Кнопка дадатковай падачы пары
7. Ручка праса
8. Абарона сеткавага шнура
9. Падстава
10. Светлавы індикатар працы
11. Кнопка ачысткі
12. Падэшва праса
13. Ёмістасць для залівання вады

МЕРЫ БЯСПЕКИ

Перад эксплуатацыяй уважліва прачытайце інструкцыю, а таксама звярніце ўвагу на ілюстрацыі.

- Дадзеная прылада прызначана для выкарыстання дзецьмі ва ўзросце ад 8 гадоў і старэй і людзьмі з абмежаванымі фізічнымі, тактыльнымі і разумовымі магчымасцямі, калі асобай, якая адказвае за іх бяспеку, ім дадзены адпаведныя і зразумелыя ім інструкцыі пра бяспечнае карыстанне прыладай і тых небяспеках, якія могуць узнікнуць пры яе няправільным выкарыстанні.
- Выкарыстоўвайце прас толькі ў мэтах, прадугледжаных інструкцыяй.
- Трымайце прыладу падчас выкарыстання ці пасля яго ў месцы, недаступным для дзяцей, малодшых за 8 гадоў.
- Стаўце прас на роўную, устойлівую паверхню ці карытайцеся прасавальнай дошкай.
- Перад уключэннем пераканайцеся, што напруга ў сетцы адпавядае працоўнай напрузе праса.
- Не карытайцеся прасам пасля яго падзення, а таксама пры наяўнасці бачных пашкоджанняў ці ў выпадку працяжання.
- Невыкарыстоўвайце прас з пашкоджанымі сеткавай вілкі, сеткавага шнура, а таксама з любымі іншымі няспраўнасцямі.
- Не дазваляйце дзецям чысціць і абслугоўваць прыладу без нагляду.

- У пазбяганне атрымання апёку падчас прасавання і пасля яго забараняецца дакранацца да паверхні прылады, адзначанай знакам .
- Карытайцеся прасам толькі на прасавальнай дошцы.
- Кожны раз пры напаўненні рэзервуара праса вадой адключайце прас ад электрычнай сеткі.
- Будзьце асабліва ўважлівыя пры выкарыстанні прыбора у непасрэднай блізкасці ад дзяцей і людзей з абмежаванымі магчымасцямі.
- Не пакідайце ўключаны прас без нагляду.
- Заўсёды адключайце прас ад сеткі, калі не карыстаецеся ім.
- Каб пазбегнуць паразы электрычным токам, не апускайце прас у ваду ці ў любую іншую вадкасць.
- Не дапушчайце кантакту адкрытых участкаў скуры з гарачымі паверхнямі праса ці выходзільнай парай, каб пазбегнуць атрымання апёкаў.
- Сачыце, каб сеткавы шнур не звешваўся з краю прасавальнай дошкі і не дакранаўся гарачых паверхняў.
- Пры адключэнні праса ад электрычнай сеткі заўсёды трымайцеся за сеткавую вілку, ніколі не цягніце за сеткавы шнур.
- Перад тым як прыбраць прас, зліце рэшткі вады і дайце яму цалкам астыць.
- Каб пазбегнуць перагрузкі электрычнай сеткі, не ўключайце адначасова некалькі прылад з вялікай спажыванай магутнасцю.
- Каб пазбегнуць паразы электрычным токам, ніколі не разбірайце прас самастойна; пры выяўленні няспраўнасці звяртайцеся ў аўтарызаваны сэрвісны цэнтр.

ПЕРАД ПЕРШЫМ ВЫКАРЫСТАННЕМ

Вызваліце прас ад пакавання і выдаліце кардонную абарону з падэшвы праса.

Пераканайцеся, што напруга ў электрычнай сетцы адпавядае працоўнай напрузе праса.

Нататка

Пры першым уключэнні нагрэвальны элемент праса абгарае, таму магчыма з'яўленне невялікай колькасці дыму, гэта звычайная з'ява.

БЕЛАРУСКАЯ

ВЫБАР ВАДЫ

- Для нападзення рэзервуара выкарыстоўвайце вадаправодную ваду. Калі вадаправодная вада цвёрдая, то рэкамендуецца змешваць яе з дыстыляванай вадой у суадносінах 1:1, пры вельмі цвёрдай вадзе змешвайце яе з дыстыляванай вадой у суадносінах 1:2 ці выкарыстоўвайце толькі дыстыляваную ваду.

Нататка

Забараняецца заліваць у рэзервуар для вады араматызуючыя вадкасці, воцат, раствор крухмалу, рэагенты для выдалення шумавіння, хімічныя рэчывы і г.д.

НАПАДЗЕННЕ РЭЗЕРВУАРА ДЛЯ ВАДЫ (мал. 1, 2)

Перш чым заліць ваду ў прас, пераканайцеся ў тым, што ён адключаны ад сеткі.

- Усталойце рэгулятар пастаяннай падачы пары (3) у крайняе левае становішча - падача пары выключана.
- Адкрыцьце вэчка залівальнай адтуліны (2).
- Заліце ваду.

Нататкі

- *Не налівайце ваду вышэй адзнакі МАХ.*
- *Калі падчас прасавання неабходна даліць вады, адключыце прас і выміце сеткавую вілку з разеткі.*
- *Пасля таго як вы скончыце прасаваць, адключыце прас ад электрасеткі, перавярніце яго і зліце рэшткі вады (мал. 8).*

ТЭМПЕРАТУРА ПРАСАВАННЯ

Перад пачаткам эксплуатацыі пратэстуйце нагрэты прас на кавалчку старой тканіны, каб пераканацца ў тым, што падэшка праса і рэзервуар для вады чыстыя.

- Заўсёды перад прасаваннем рэчаў глядзіце на цэтлік выраба, дзе паказана рэкамендуемая тэмпература.
- Калі цэтлік з указаннямі па прасаванні адсутнічае, але вы ведаеце тып матэрыялу, то для выбару тэмпературы прасавання глядзіце табліцу.

Пазначэнні	Тып тканіны/тэмпература
•	Сінтэтыка, нейлон, акрыл, поліэстэр (нізкая тэмпература)
••	Шоўк/поўсць (сярэдня тэмпература)
•••	Бавоўна/лён (высокая тэмпература)

- Табліца ўжывальна толькі для валакністых матэрыялаў. Калі матэрыял іншага тыпу (гафраваны, рэльефны і г.д.), то лепш за ўсё яго прасаваць пры нізкай тэмпературы.
- Спачатку адсартуйце рэчы па тэмпературы прасавання: поўсць да поўсці, бавоўна да бавоўны і г.д.
- Прас нагрываецца хутчэй, чым астывае. Таму спачатку рэкамендуецца прасаваць рэчы якія патрабуюць нізкую тэмпературу (напрыклад, сінтэтычныя тканіны). Пасля чаго прыступайце да прасавання пры больш высокіх тэмпературах. Вырабы з бавоўны і лёну варта прасаваць ў апошнюю чаргу.
- Калі рэч выраблена з змесавак тканін, то неабходна ўсталяваць тэмпературу прасавання для тканіны з самай нізкай тэмпературай (напрыклад, калі выраб складаецца на 60% з поліэстэру і на 40% з бавоўны, то яе варта гладзіць пры тэмпературы, падыходнай для поліэстэру «••»).
- Калі вы не можаце вызначыць тканіну, з якой зроблен выраб, знайдзіце на ім месца, якое не прыкметна пры нашэнні, і шляхам эксперыменту абярыце тэмпературу прасавання (заўсёды пачынайце з самай нізкай тэмпературы і паступова павялічвайце яе, пакуль не даможацеся жаданага выніку).
- Вельветавыя і іншыя тканіны, якія хутка пачынаюць ільсніцца, варта прасаваць строга ў адным кірунку (у кірунку ворса) з невялікім націскам.
- Каб пазбегнуць з'яўлення льсняных плям на сінтэтычных і шаўковых тканінах, іх варта гладзіць са сподняга боку.

УСТАЛЁўКА ТЭМПЕРАТУРЫ ПРАСАВАННЯ

- Пастаўце прас на падставу (9).
- Устаўце сеткавую вілку ў разетку.

- Усталойце рэгулятар тэмпературы (4) на патрабаваную тэмпературу прасавання: «•», «••» ці «•••» (у залежнасці ад тыпу тканіны). Усталяваная тэмпература будзе дасягнута, калі светлавы індыкатар (10) загасне. Індыкатар (10) загарыцца зноў, калі тэмпература апусціцца ніжэй ўстаноўленага ўзроўня.

РАСПЫРСКВАЛЬНІК ВАДЫ

- Вы можаце завільгатніць тканіну, націснуўшы некалькі разоў на кнопку распырсквальніка (5) (мал. 3).
- Пераканайцеся, што ў рэзервуары досыць воды.

ПАРАВОЕ ПРАСАВАННЕ

Прас забяспечаны супрацькроплевым клапанам, які зчыняе падачу вады пры занізкай тэмпературы падэшвы праса, гэта прадухіляе з'яўленне кропель з адтулін падэшвы.

- Паравое прасаванне магчыма толькі пры высокай тэмпературы падэшвы праса (становішчы рэгулятара тэмпературы (4) : «••» ці «•••»).
- Устаўце сеткавую вілку ў разетку.
- Пастаўце прас на падставу (9).
- Рэгулятарам тэмпературы (4) усталойце патрабаваную тэмпературу прасавання: «••» ці «•••».
- Пераканайцеся, што ў рэзервуары досыць воды.
- Пачакайце, пакуль выключыцца светлавы індыкатар (10), а затым загарыцца зноў. Усталойце рэгулятар пастаяннай падачы пары (3) у крайняе правае становішча - падача пары ўключана (мал. 4), пасля гэтага пара пачне выходзіць з адтулін падэшвы праса (12).

ЎВАГА!

Калі падчас працы не адбываецца пастаяннай падачы пары, праверце правільнасць усталёўкі тэмпературы рэгулятарам (4).

ДАДАТКОВАЯ ПАДАЧА ПАРЫ

Функцыя дадатковай падачы пары карысная пры разглажванні зморшчын і можа быць скарыстана толькі пры высокатэмпературным рэжыме прасавання (рэгулятар тэмпературы (4) у становішчы «•••»).

- Усталойце рэгулятар тэмпературы (4) у становішча «•••».
- Пры націску кнопкі дадатковай падачы пары (6) пара з падэшвы праса будзе выходзіць больш інтэнсіўна (мал. 5).

Нататка

Каб пазбегнуць выцякання вады з паравых адтулін, націскайце кнопку дадатковай падачы пары (6) з інтэрвалам у 4-5 секунд.

ВЕРТЫКАЛЬНАЕ АДПАРВАННЕ

Устаўце сеткавую вілку ў разетку.

- Пастаўце прас на падставу (9).
- Усталойце рэгулятар тэмпературы (4) у становішча «•••».
- Пераканайцеся, што ў рэзервуары досыць воды.
- Пачакайце, пакуль выключыцца светлавы індыкатар (10), а затым загарыцца зноў.
- Трымайце прас вертыкальна і націскайце кнопку дадатковай падачы пары (6), пара будзе выходзіць з падэшвы праса (12) (мал. 6).

Важная інфармацыя

- Не рэкамендуецца выконваць вертыкальнае адпарванне сінтэтычных тканін.
- Пры адпарванні не датыкайцеся падэшвай праса да матэрыялу, каб пазбегнуць яго аплаўлення.
- Ніколі не адпарвайце адзежу, апанутую на чалавека, бо тэмпература выходзільнай пары вельмі высокая - могуць быць апёкі, карыстайцеся плечкамі ці вешалкай.

СУХОЕ ПРАСАВАННЕ

- Устаўце сеткавую вілку ў разетку.
- Пастаўце прас на падставу (9).
- Усталойце рэгулятар пастаяннай падачы пары (3) у крайняе левае становішча - падача пары выключана.
- З дапамогай рэгулятара тэмпературы (4) усталойце патрабаваную тэмпературу прасавання: «•», «••» ці «•••».
- Пачакайце, пакуль выключыцца светлавы індыкатар (10), а затым загарыцца зноў - зададзеная тэмпература падэшвы праса дасягнута, можна пачынаць прасаванне.

СИСТЭМА АЧЫСТКІ

Для павелічэння тэрміна службы праса рэкамендуецца рэгулярна выконваць

БЕЛАРУСКАЯ

яго ачыстку (адзін ці два разы ў месяц - ў залежнасці ад жорсткасці вады).

- Усталюйце рэгулятар пастаяннай падачы пары (3) у крайняе левае становішча - падача пары выключана.
- Напоўніце рэзервуар вадой да адзнакі МАХ.
- Пастаўце прас на падставу (9).
- Устаўце сеткавую вілку ў электрычную разетку.
- Ўсталюйце рэгулятар тэмпературы (4) у становішча «•••».
- Дайце прасу нагрэцца, дачакайцеся моманту, калі светлавы індыкатар (10) загасне.
- Выміце сеткавую вілку з электрычнай разетки і прымайце прас гарызантальна над ракавінай.
- Націсніце кнопку ачысткі (11) (мал. 7).
- Кіпячая вада і пара разам з шумавіннем будуць выкідвацца з адтулін падэшвы праса. Рэкамендуецца злёгка калыхаць прас наперад і назад падчас яго ачысткі.
- Адпусціце кнопку ачысткі (11) праз хвіліну ці калі вада ў рэзервуары скончыцца. Пастаўце прас на падставу.
- Устаўце сеткавую вілку ў электрычную разетку і дайце прасу зноў нагрэцца.
- Адпрасуйце прасам кавалачак непатрэбнай тканіны, каб пакінутая вада выпарылася.
- Выміце сеткавую вілку з электрычнай разетки і дачакайцеся моманту, калі падэшва праса цалкам астыне.
- Перш чым прыбраць прас на захоўванне, пераканайцеся, што падэшва праса цалкам сухая.

ДОГЛЯД І ЧЫСТКА

- Перш чым чысціць прас, пераканайцеся ў тым, што ён адключаны ад электрычнай сеткі і ўжо астыў.
- Корпус праса можна праціраць злёгка вільготнай тканінай, пасля гэтага неабходна працерці яго насуха.
- Адклады на падэшве праса могуць быць выдалены тканінай, змочанай у водна-воцатным раствору.
- Пасля выдалення адкладаў папаліруйце паверхню падэшвы сухой тканінай.
- Не выкарыстоўвайце абразіўныя сродкі для чысткі падэшвы і корпуса праса.

- Пазбягайце кантакту падэшвы праса з вострымі металічнымі прадметамі.

ЗАХОЎВАННЕ

- Павярніце рэгулятар тэмпературы (4) супраць гадзіннікавай стрэлкі да становішча MIN, ўсталюйце рэгулятар пастаяннай падачы пары (3) у крайняе левае становішча - падача пары выключана.
- Выміце сеткавую вілку з электрычнай разетки.
- Зліце пакінутую ваду з рэзервуара для вады (мал. 8).
- Пастаўце прас вертыкальна і дайце яму цалкам астыць.
- Захоўвайце прас у вертыкальным становішчы.

ТЭХНІЧНЫЯ ХАРАКТАРЫСТЫКІ

Электрасілкананне: 220-240 В ~ 50 Гц
Спажываемая магутнасць: 1850-2200 Вт

Вытворца пакідае за сабой права змяняць характарыстыкі прыбораў без папярэдняга паведамлення.

Тэрмін службы прыбора - 3 гады.

Гарантыя

Падрабязнае апісанне умоў гарантыйнага абслугоўвання могуць быць атрыманы ў таго дылера, ў якога была набыта тэхніка. Пры звароце за гарантыйным абслугоўваннем абавязкова павінна быць прад'яўлена купчая альбо квітанцыя аб аплаце.

ЕАС

- Tushib ketgan, biror joyi buzilgani ko'rinib turgan yoki suv oqayotgan dazmolni ishlatmang.
- Dazmolni tekis, qimirlamaydigan joyga qo'ying yoki dazmol taxta ishlatting.
- Suv idishini to'ldirishdan oldin albatta elektr shnurini rozetkadan chiqarib qo'ying.
- Dazmol qilinayotganda suv quyadigan joy qopqog'i yopiq bo'lishi kerak.
- Diqqat! Ishlayotganda dazmol sirti qizib ketadi. Kuyib qolmaslik uchun terining ochiq joylariga dazmol yuzasi yoki chiqayotgan bug' tegishidan ehtiyot bo'ling.
- Suv idishida qolgan suvni faqat dazmol elektrdan ajratilgandan keyin to'king.
- Elektrga ulangan dazmolni qarovsiz qoldirmang.
- Jihaz 8 yoshga to'lmagan bolalarning ishlatishiga mo'ljallanmagan.
- Ishlatilayotgan, sovuyotgan dazmolni 8 yoshga to'lmagan bolalarning qo'li yetmaydigan joyga qo'ying.
- Ularning xavfsizligi uchun javob beradigan inson qarab turganda va bunday inson ularga jihazni xavfsiz ishlatish qoidalarini to'liq va tushunarli qilib o'rgatgan, noto'g'ri ishlatilganda qanday xavf bo'lishi mumkinligini tushuntirgan bo'lsagina 8 yoshdan katta bolalar va imkoniyati cheklangan insonlar dazmolni ishlatishlari mumkin.

O'ZBEKCHA

BUG'LI DAZMOL

ASOSIY QISMLARI

1. Suv purkaladigan joyi
2. Suv quyiladigan joyi qopqog'i
3. Doimiy bug' berilishini ishlatish/o'chirish tugmasi
4. Haroratni o'zgartiradigan murvat
5. Suv purkash tugmasi
6. Qo'shimcha bug' berish tugmasi
7. Dazmol dastagi
8. Elektr shnur himoyasi
9. Asosi
10. Ishlayotganini ko'rsatish chirog'i qo'yilgan
11. Tozalash tugmasi
12. Dazmollash joyi
13. Suv idishi joyi

EHTIYOT CHORALARI

Ishlatishdan oldin qo'llanmasini diqqat bilan o'qib chiqing, suratlariga e'tibor qiling.

- Ularning xavfsizligi uchun javob beradigan inson jihozni xavfsiz ishlatish qoidalarini to'g'ri va tushunarli qilib o'rgatgan va noto'g'ri ishlatilsa qanday xavf bo'lishi mumkinligini tushuntirgan bo'lsagina 8 yoshli va undan katta bolalar hamda jismoniy, sezish va aqliy qobiliyati cheklangan insonlar jihozni ishlatishlari mumkin.
- Jihozni faqat maqsadiga muvofiq, qo'llanmasida aytilgandek ishlatilgandek.
- Ishlatilayotganda, ishlatib bo'lgandan keyin jihozni 8 yoshga to'lmagan bolalarning qo'li yetmaydigan joyga olib qo'ying.
- Dazmolni tekis, qo'zg'olmaydigan joyga qo'ying yoki dazmol taxta ishlatilgandek.
- Ishlatishdan oldin elektr tarmog'idagi quvvat dazmol ishlaydigan quvvatga to'g'ri kelishini tekshirib ko'ring.
- Tushib ketgan, biror joyi shikastlangani ko'rinib turgan, suvi oqayotgan dazmolni ishlatmang.
- Elektr vilkasi, elektr shnuri shikastlangan, biror boshqa nosozligi bor dazmolni ishlatmang.

- Bolalar jihozni qarovsiz tozalashlariga, uni extiyot qiladigan ish bajarishlariga ruxsat bermang.
- Kuyib qolmaslik uchun dazmollayotganda va dazmollab bo'lish bilan jihozning  alomati qo'yilgan yuzasiga qo'l tekkizish ta'qiqlanadi.
- Dazmolni faqat dazmol taxtada ishlatilgandek.
- Suv quyishdan oldin dazmolni albatta elektrdan ajratib qo'ying.
- Jihozni bolalar yoki imkoniyati cheklangan insonlarga yaqin ishlatganda ayniqsa ehtiyot bo'ling.
- Ishlayotgan dazmolni qarovsiz qoldirmang.
- Ishlatmayotgan bo'lsangiz dazmolni albatta elektrdan ajratib qo'ying.
- Tok urmasligi uchun chvgumni suvga yoki boshqa suyuqlikka solmang.
- Teringizning ochiq joylariga dazmol yoki undan chiqayotgan bug' tegishidan ehtiyot bo'ling, kuyib qolishingiz mumkin.
- Elektr shnuri dazmol taxtadan osilib turmasligi, issiq yuzalarga tegmasligi kerak.
- Dazmolni elektrdan ajratganda elektr shnuridan emas, vilkasidan ushlab torting.
- Dazmolni olib qo'yishdan oldin qolgan suvini to'kib tashlang, sovushini kutib turing.
- Elektr tarmog'iga ortiqcha yuk tushmasligi uchun ko'p quvvat bilan ishlaydigan elektr jihozlarini bir vaqtda ishlatmang.
- Tok urmasligi uchun dazmolni o'zingiz ochmang, biror joyi buzilgan bo'lsa vakolatli xizmat markaziga olib boring.

BIRINCHI MARTA ISHLATISHDAN OLDIN

- Dazmolni qutisidan oling, dazmol ostidagi karton berkitgichni olib tashlang.
- Elektr tarmog'idagi quvvat dazmol ishlaydigan quvvatga to'g'ri kelishini tekshirib ko'ring.

Eslatma

Birinchi marta ishlatilganda dazmol qizitgichi kuyib, tabiiy, bir oz tutun chiqishi mumkin.

SUV TANLASH

Dazmolga jo'mrakdan suv olib quyung. Agar jo'mrakdan olinadigan suv qattiq bo'lsa uni

1:1 nisbatda distillangan suv bilan aralashtirish tavsiya qilinadi, suv juda qattiq bo'lsa, quyqa to'planmasligi uchun, distillangan suv bilan 1:2 nisbatda aralashtirish kerak.

Eslatma

Suv idishiga xushbo'y suyuqliklar, sirka, kraxmal eritmasi, quyqa tozalaydigan reagentlar, kimyoviy vositalar va hk. quyish ta'qiqlanadi.

SUV IDISHIGA SUV QUYISH (1, 2-rasmlar)

- Suv quyishdan oldin dazmol elektrdan ajratib qo'yilgan bo'lishi kerak.
- Doimiy bug' berilishini o'zgartiradigan murvatini (3) oxirigacha chapga burab bug' kelishini o'chiring.
- Suv quyish joyi qopqog'ini (2) oching.
- Suv quying.

Eslatma

- *Idishga MAX belgisidan oshirib suv quyung.*
- *Agar dazmollayotganda suv quyish kerak bo'lsa dazmolni o'chiring va elektr vilkasini rozetkadan chiqarib qo'ying.*
- *Dazmollab bo'lgandan keyin dazmolni elektrdan ajratib qo'ying, ag'darib qolgan suvini to'kib tashlang (8-rasm).*

DAZMOLLASH HARORATI

- Dazmollash joyi bilan suv idish tozaligini bilish uchun ishlatishdan oldin biror eskiroq matoni dazmollab ko'ring.
- Dazmollashdan oldin matoning yorlig'iga qarab dazmollanadigan haroratini biling.
- Agar dazmollash harorati ko'rsatilgan yorlig'i bo'lmasa, matoni bilsangiz, dazmollash haroratini quyidagi jadvalga qarab qo'ysangiz bo'ladi.

Belgi	Mato turi/harorat
•	sintetika, neylon, akril, poliester (past harorat)
••	shohi/jun (o'rtacha harorat)
•••	paxta/zig'ir (baland harorat)

- Jadvalda faqat tolali matolar ko'rsatilgan. Agar mato boshqacha bo'lsa (gofrali, bo'rtiq va hk.) pastroq haroratda dazmol qilish kerak.

- Oldin kiyimlarni dazmollanadigan haroratiga qarab ajratib chiqing: junli mato-junli matoga, paxtali mato – paxtali matoga ajratiladi.
- Dazmol tez qizib sekin soviydi. Shuning uchun oldin past haroratda dazmollanadigan matolarni (misol uchun, sun'iy matoli kiyimni) dazmollash tavsiya qilinadi. Shundan so'ng balandroq haroratda dazmollanadigan matolarga o'tiladi. Paxtali, zig'ir tolali matolarni oxirida dazmollang.
- Agar kiyim aralash matodan tikilgan bo'lsa dazmollash haroratini pastroq haroratda dazmollanadigan matoga to'g'rilab qo'yish kerak (misol uchun kiyim 60% poliester va 40% paxtali bo'lsa, uni poliesteriga to'g'ri keladigan «•» haroratda dazmollash kerak).
- Agar kiyim tikilgan matoni bilmasangiz kiyganda ko'zga tashlanmaydigan joyini dazmollab ko'ring (dazmollashni doim pastroq haroratdan boshlang, so'ng keraki natijaga erishguncha haroratni ko'tarib turing).
- Chiyduxoba va yaltirab qoladigan boshqa matolarni bir tomonga (tuki yotgan tomonga), sekinroq bosib dazmollash kerak.
- Yaltirab qolmasligi uchun sun'iy va shohi matolarni teskarisidan dazmollash kerak.

DAZMOLLASH HARORATIGA QO'YISH

- Dazmolni asosiga (9) qo'ying.
- Elektr vilkasini rozetkaga ulang.
- Haroratni o'zgartiradigan murvatini (4) kerakli dazmollash haroratiga qo'ying: (mato turiga qarab) «••», «•••» yoki «••••» tomonga o'tkazib qo'yiladi. Ishlayotganini ko'rsatadigan chirog'i (10) o'chganda dazmol qo'yilgan haroratgacha qizigan bo'ladi. Harorat tushganda chiroq (10) yana yonadi.

SUV PURKAGICH

- Suv purkaydigan tugmasini (5) bir necha marta bosib matoni xo'llashingiz mumkin (3-rasm).

O'ZBEKCHA

- Suv idishidagi suv yetarli ekanini tekshirib ko'ring.

BUG' BILAN DAZMOLLASH

- Dazmolga tomchi tomizmaydigan klapan qo'yilgan, klapan dazmollash joyidagi harorat pasayganda suv kelishini to'xtatib ochiq joyidan suv tushirmaydi.
- Dazmollash joyining harorati baland bo'lgandagina bug' bilan dazmollash mumkin (harorat murvati (4) «••» yoki «•••» tomonga surib qo'yiladi).
- Elektr vilkasini rozetkaga ulang.
- Dazmolni asosiga (9) qo'ying.
- Murvatni (4) burab kerakli dazmollash haroratiga qo'ying: «••» yoki «•••».
- Suv idishidagi suv yetarli ekanini tekshirib ko'ring.
- Ko'rsatish chirog'i (10) o'chishini, so'ng yana yonishini kutib turing. Bug' berilishini o'zgartiradigan murvatini (3) o'ngga oxirigacha burab bug' kelishini ishlating (4-rasm), shunda dazmollash joyidan (12) bug' chiqa boshlaydi.

DIQQAT!

Agar ishlayotganda bug' doim chiqib turmasa murvati (4) haroratga to'g'ri qo'yilganini tekshirib ko'ring.

QO'SHIMCHA BUG' BERISH

- Qo'shimcha bug' berish funksiyasi buklanib qolgan joylarni tekislaganda, faqat baland dazmollash haroratida ishlatiladi (haroratni o'zgartirish murvati (4) «•••» tomonda bo'lishi kerak).
- Harorat o'zgartiradigan murvatini (4) «•••» tomonga o'tkazib qo'ying.
- Qo'shimcha bug' berish tugmasi (6) bosilganda dazmollash joyidan ko'proq bug' chiqa boshlaydi (5-rasm).

Eslatma

Bug' chiqadigan joyidan suv oqmasligi uchun qo'shimcha bug' beradigan tugmasini (6) 4-5 sekund oralatib bosing.

TIK BUG'LASH

- Elektr vilkasini rozetkaga ulang.
- Dazmolni asosiga (9) qo'ying.

- Harorat o'zgartiradigan murvatini (4) «•••» tomonga o'tkazib qo'ying.
- Suv idishidagi suv yetarli ekanini tekshirib ko'ring.
- Ko'rsatish chirog'i (10) o'chishini, so'ng yana yonishini kutib turing.
- Dazmolni tik ushlab qo'shimcha bug' beradigan tugmasini (6) bosing, dazmollaydigan joyidan (12) bug' chiqa boshlaydi (6-rasm). (6-rasm).
- Muhim ma'lumot
- Sun'iy matoni tik bug'lash tavsiya qilinmaydi.
- Tik bug'laganda, kuyib qolmasligi uchun, dazmol ostini matoga tekkizmang.
- Hech qachon odamning ustidagi kiyimni bug'lamang, sababi chiqayotgan bug'ning harorati juda baland bo'lgani uchun kuyib qolishi mumkin – kiyimni ilgich yoki ilmoqqa ilib bug'lang.

QRUQ DAZMOLLASH

- Elektr vilkasini rozetkaga ulang.
- Dazmolni asosiga (9) qo'ying.
- Doimiy bug' berilishini o'zgartiradigan murvatini (3) oxirigacha chapga burab bug' kelishini o'chiring.
- Haroratni o'zgartiradigan murvatini (4) kerakli dazmollash haroratiga qo'ying: «•», «••» yoki «•••».
- Ko'rsatish chirog'i (10) o'chishini, so'ng yana yonishini kutib turing, shunda dazmol osti belgilangan haroratgacha qizigan bo'ladi, dazmollashni boshlash mumkin.

O'ZINI TOZALASH TIZIMI

- Dazmol ishlash muddatini oshirish uchun (suv qattiqligiga qarab oyiga bir yoki ikki marta) uni vaqtida tozalab turish tavsiya qilinadi.
- Doimiy bug' berilishini o'zgartiradigan murvatini (3) oxirigacha chapga burab bug' kelishini o'chiring.
- MAX chizig'igacha yetkazib suv idishiga suv quyung.
- Dazmolni asosiga (9) qo'ying.
- Elektr vilkasini rozetkaga ulang.
- Harorat o'zgartiradigan murvatini (4) «•••» tomonga o'tkazib qo'ying.

- Ko'rsatish chirog'i (10) o'chib dazmol qizishini kutib turing.
 - Elektr vilkasini rozetkadan chiqarib oling, dazmolni qo'l yuvgich ustida tik qilib ushlang.
 - Tozalash tugmasini (11) bosning (7-rasm).
 - Qaynab turgan suv bilan bug' quyqaga qo'shilib dazmol ostidan otilib chiqadi. Tozalanayotganda dazmolni oldinga va orqaga bir oz chayqatib turish tavsiya qilinadi.
 - Bir daqiqadan keyin yoki idishidagi suv tugagandan keyin tozalash tugmasini (11) qo'yib yuboring. Dazmolni asosiga qo'ying.
 - Elektr vilkasini rozetkaga ulang va dazmolni yana qiziting.
 - Qolgan suv bug'lanib ketishi uchun keraksiz mato bo'lagini dazmollang.
 - Elektr vilkasini rozetkadan chiqaring, dazmol osti to'liq sovushini kutib turing.
 - Dazmolni olib qo'yishdan oldin osti to'liq quruqligini tekshirib ko'ring.
- Suv idishidagi qolgan suvni to'kib tashlang (8-rasm).
 - Dazmolni tik qo'yib to'liq sovushini kutib turing.
 - Dazmolni tik qo'yib saqlang.

TEXNIK XUSUSIYATLARI

Ishlaydigan elektr kuchi: 220-240 V ~ 50 Hz

Ishlatadigan quvvati quvvati: 1850-2200 W

Ishlab chiqaruvchining oldindan xabar bermay jihoz xususiyatlarini o'zgartirishga huquqi bo'ladi

Jihozning ishlash muddati - 3 yil

Kafolat shartlari

Ushbu jihozga kafolat berish masalasida hududiy diler yoki ushbu jihoz xarid qiningan kompaniyaga murojaat qiling. Kassa cheki yoki xaridni tasdiqlaydigan boshqa bir moliyaviy hujjat kafolat xizmatini berish sharti hisoblanadi.

TOZALASH VA EHTIYOT QILISH

- Tozalashdan oldin dazmolni albatta elektrdan uzib, sovushini kutib turing.
- Dazmol korpusini nam mato bilan artish mumkin, so'ng quruq mato bilan artib quritiladi.
- Dazmol ostidagi kirni sirkali suvda namlangan mato bilan artib tozalash mumkin.
- Kiri tozalangandan so'ng dazmol ostini quruq mato bilan artib oling.
- Dazmol ostini dazmol yuzasini qirib tozalaydigan vositalar bilan tozalamang.
- Dazmollash joyiga o'tkir metall buyumlar tekkizmang.

SAQLASH

- Haroratni o'zgartiradigan murvatini (4) soat miliga teskari oxirigacha burab MIN tomonga o'tkazib qo'ying, doimiy bug' berilishini o'zgartiradigan murvatini (3) chappga oxirigacha burab bug' kelishini o'chiring.
- Elektr vilkasini rozetkadan chiqarib oling.



Ushbu jihoz 2004/108/EC Ko'rsatmasi asosida belgilangan va Quvvat kuchini belgilash Qonunida (2006/95/EC) aytilgan YAXS talablariga muvofiq keladi.

GB

A production date of the item is indicated in the serial number on the technical data plate. A serial number is an eleven-unit number, with the first four figures indicating the production date. For example, serial number 0606xxxxxxx means that the item was manufactured in June (the sixth month) 2006.

DE

Das Produktionsdatum ist in der Seriennummer auf dem Schild mit technischen Eigenschaften dargestellt. Die Seriennummer stellt eine elfstellige Zahl dar, die ersten vier Zahlen bedeuten dabei das Produktionsdatum. Zum Beispiel bedeutet die Seriennummer 0606xxxxxxx, dass die Ware im Juni (der sechste Monat) 2006 hergestellt wurde.

RUS

Дата производства изделия указана в серийном номере на табличке с техническими данными. Серийный номер представляет собой одиннадцатизначное число, первые четыре цифры которого обозначают дату производства. Например, серийный номер 0606xxxxxxx означает, что изделие было произведено в июне (шестой месяц) 2006 года.

KZ

Бұйымның шығарылған мерзімі техникалық деректері бар кестедегі сериялық нөмірде көрсетілген. Сериялық нөмір он бір саннан тұрады, оның бірінші төрт саны шығару мерзімін білдіреді. Мысалы, сериялық нөмір 0606xxxxxxx болса, бұл бұйым 2006 жылдың маусым айында (алтыншы ай) жасалғанын білдіреді.

RO/MD

Data fabricării este indicată în numărul de serie pe tabelul cu datele tehnice. Numărul de serie reprezintă un număr din unsprezece cifre, primele patru cifre indicând data fabricării. De exemplu, dacă numărul de serie este 0606xxxxxxx, înseamnă că produsul dat a fost fabricat în iunie (luna a asea) 2006.

CZ

Datum výroby spotřebiče je uveden v sériovém čísle na výrobním štítku s technickými údaji. Sériové číslo je jedenáctimístní číslo, z nichž první čtyři číslice znamenají datum výroby. Například sériové číslo 0606xxxxxxx znamená, že spotřebič byl vyroben v červnu (šestý měsíc) roku 2006.

UA

Дата виробництва виробу вказана в серійному номері на табличці з технічними даними. Серійний номер представляє собою одинадцятизначне число, перші чотири цифри якого означають дату виробництва. Наприклад, серійний номер 0606xxxxxxx означає, що виріб був виготовлений в червні (шостий місяць) 2006 року.

BEL

Дата вытворчасці вырабу паказана ў серыйным нумары на таблічце з тэхнічнымі дадзенымі. Серыйны нумар прадстаўляе сабою адзінаццацатае чысло, першыя чатыры лічбы якога абазначаюць дату вытворчасці. Напрыклад, серыйны нумар 0606xxxxxxx азначае, што выраб быў зроблен ў чэрвені (шосты месяц) 2006 года.

UZ

Mahsulot ishlab chiqarilgan muddat texnik xususiyatlari yozilgan yorliqdagi seriya raqamida ko'rsatilgan. Seriya raqami o'n bitta raqamdan iborat bo'ladi, birinchi to'rtta son ishlab chiqarilgan sanani bildiradi. Misol uchun, seriya raqami 0606xxxxxxx bo'lsa, mahsulot iyun (oltinchi oy) 2006 yili ishlab chiqarilgan bo'ladi.

