

**Внимание! Изделие собирается на правую и левую стороны.**

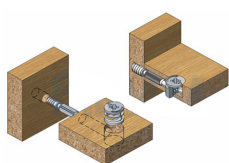

**Эксцентриковая стяжка**

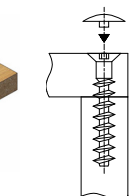

**Евровинт 7\*50**

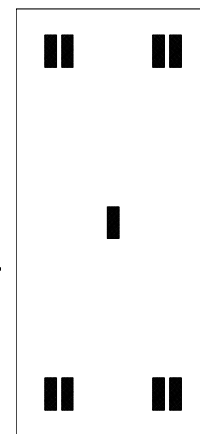
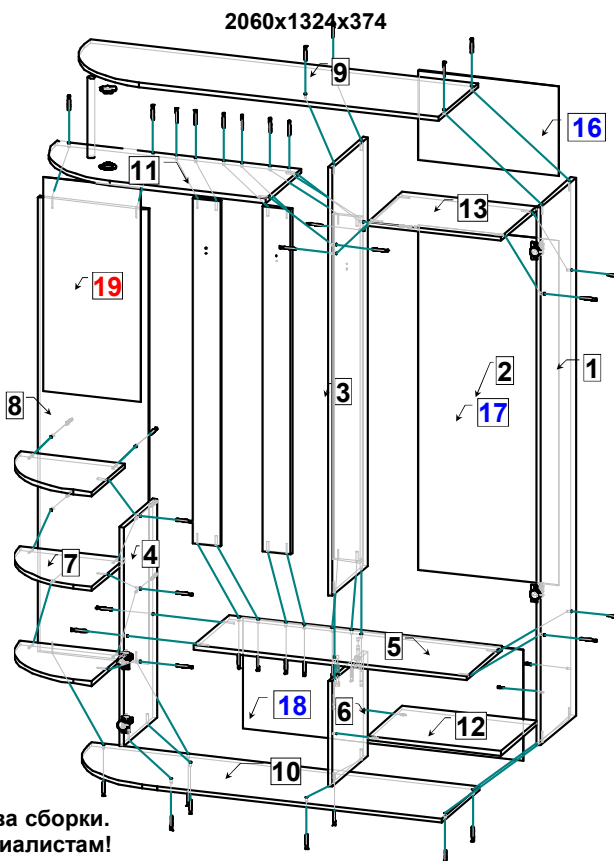

**Схема наклейки скотча**

**Качество мебели зависит от качества сборки. Рекомендуем доверять сборку специалистам!**

\*\*\* Предприятие - изготовитель оставляет за собой право на внесение изменений в конструкторско - технологическую документацию, усовершенствование конструкции изделия и замену фурнитуры на аналогичную. Перед сборкой внимательно ознакомьтесь с данной инструкцией. Проверьте комплектность фурнитуры и разберите ее по назначению. Упаковку и прокладочный материал можно использовать в качестве подстильного материала при сборке. Сборку производите на ровной поверхности.

**Комплектовочная ведомость на детали**

















№	Обозначение	Наименование	Размеры, мм.	Кол.	Материал	Пакет №
1	КН.НМ.05.24.00.01.00	Стенка вертикальная	2008 x 330	1	ЛДСП 16,0мм.	1/3
2	КН.НМ.05.24.00.02.00	Стенка вертикальная	1600 x 330	1	ЛДСП 16,0мм.	1/3
3	КН.НМ.05.24.00.03.00	Стенка вертикальная	1290 x 96	3	ЛДСП 16,0мм.	2/3
4	КН.НМ.05.24.00.04.00	Стенка вертикальная	817 x 314	1	ЛДСП 16,0мм.	1/3
5	КН.НМ.05.24.00.05.00	Стенка горизонтальная	932 x 330	1	ЛДСП 16,0мм.	1/3
6	КН.НМ.05.24.00.06.00	Стенка вертикальная	392 x 330	1	ЛДСП 16,0мм.	1/3
7	КН.НМ.05.24.00.07.00	Стенка горизонтальная	358 x 312	3	ЛДСП 16,0мм.	2/3
8	КН.НМ.05.24.00.08.00	Стенка вертикальная	1698 x 376	1	ЛДСП 16,0мм.	2/3
9	КН.НМ.05.24.00.09.00	Стенка горизонтальная	1324 x 370	1	ЛДСП 16,0мм.	2/3
10	КН.НМ.05.24.00.10.00	Стенка горизонтальная	1324 x 350	1	ЛДСП 16,0мм.	2/3
11	КН.НМ.05.24.00.11.00	Стенка горизонтальная	834 x 330	1	ЛДСП 16,0мм.	2/3
12	КН.НМ.05.24.00.12.00	Полка	456 x 330	1	ЛДСП 16,0мм.	1/3
13	КН.НМ.05.24.00.13.00	Стенка горизонтальная	458 x 330	1	ЛДСП 16,0мм.	1/3
14	КН.НМ.05.24.00.14.00	Дверь	396 x 480	1	ЛДСП 16,0мм.	2/3
15	КН.НМ.05.24.00.15.00	Дверь	1602 x 480	1	ЛДСП 16,0мм.	2/3
16	КН.НМ.05.24.00.16.00	Ст.задняя ДВПО	348 x 486	1	ЛДСП 16,0мм.	2/3
17	КН.НМ.05.24.00.17.00	Ст.задняя ДВПО	1274 x 486	1	ЛДСП 16,0мм.	2/3
18	КН.НМ.05.24.00.18.00	Ст.задняя ДВПО	414 x 960	1	ЛДСП 16,0мм.	2/3
19	КН.НМ.05.24.00.19.00	Зеркало	800 x 332	1	ЛДСП 16,0мм.	1/3

**Последовательность сборки**

Шурупами 4 x 25, закрепите ножки поз.29 на стенке горизонтальной поз.10. На стенках вертикальных поз. 1, 4 шурупами 3,5 x 16 закрепите ответные планки петель поз. 25. Евровинтами 7x50 поз. 23 соедините стенки вертикальные поз. 1, 2, 4 со стенками горизонтальными поз. 5, 9, 13. Затем таким же образом соедините стенки вертикальные поз. 1, 4, 6 со стенкой горизонтальной поз. 10 и стенку вертикальную поз. 6 со стенкой горизонтальной поз. 5 стяжкой эксцентриковой поз. 20, 21. Стенки вертикальные поз. 3 соедините евровинтами 7x50 поз. 23 со стенками горизонтальными поз. 5, 11 и стенку горизонтальную поз. 11 таким же образом со стенкой вертикальной поз. 2. На стенках горизонтальных поз. 9, 11 закрепите держатели для трубы поз. 37 шурупами 3,5x16 по имеющейся разметке и установите в них трубу поз. 38. Стенку вертикальную поз. 8 соедините евровинтами 7x50 поз. 23 со стенками вертикальными поз. 10, 11 и таким же образом стенки горизонтальные поз. 7 со стенками вертикальными поз. 4, 8. Стенки задние ДВПО поз.16, 17, 18 закрепите шурупами 3,5x16, места соединения задних стенок закрепите скрепками поз. 26. Установите каркас в

вертикальное положение. Шурупами 3,5x16 закрепите штангу выдвижную поз. 36 к стенке горизонтальной поз. 13. Шурупами 4x25 закрепите крючки поз. 33 к стенкам вертикальным поз. 3. Поверхности склеивания зеркала и стенки вертикальной поз. 8 протрите и обезжирьте. Зеркало поз. 19 приклеить на скотч к стенке вертикальной поз. 8 (см. схему). Шурупами 3,5x16 закрепите петли поз. 25 на двери поз. 14, 15, навесьте и отрегулируйте распашные двери. Закрепите лицевую фурнитуру. На внутренней стороне дверей наклейте амортизаторы поз. 32. Полку поз.12 установите на полкодержатели поз. 31. Установите заглушки поз. 22, 27, 39.

**Комплектовочная ведомость на фурнитуру**

№	Наименование	Кол.
	20 Эксцентрик	2
	21 Дюбель винчиваемый DU 232 оцинкован. Ø 5 мм.	2
	22 Заглушка для эксцентрика	2
	23 Евровинт 7 x 50	47
	24 Ключ для евровинта	1
	25 Петля для накладных дверей 0	4
	26 Скрепка для задней стенки	6
	27 Заглушка для евровинта	47
	28 Ручка	2
	29 Опора	5
	30 Скотч двухсторонний (0,06 м - 9 шт.)	9
	31 Полкодержатель металлический	4
	32 Амортизатор	4
	33 Крючок	3
	34 Шурупы 3,5 * 16	77
	35 4 * 25	16
	36 Штанга выдвижная L=320мм.	1
	37 Держатель для трубы Ø 25 мм.	2
	38 Труба Ø 25 мм. L=294мм	1
	39 Заглушка для технологического отв. Ø 5 мм.	2

**ПРАВИЛА И УСЛОВИЯ БЕЗОПАСНОЙ ЭКСПЛУАТАЦИИ.**

**1. Рекомендации по уходу за мебелью и ее эксплуатации**

**1.1** Помещение, в котором хранится или эксплуатируется мебель должно быть сухим с температурой воздуха не ниже +5С и не выше 40С. Необходимо предохранять поверхность изделия от механических повреждений. Допускается протирать поверхность сухой или влажной салфеткой без применения химических веществ.

**2. Требования безопасности мебельной продукции при эксплуатации.**

**2.1** Использование мебельной продукции, выпущенной в обращение, должно осуществляться по назначению мебели, указанному в маркировке, инструкции по сборке, эксплуатации и уходу, а также (при необходимости) с учетом допустимых предельных нагрузок, указанных изготовителем.

**2.2** Мебельная продукция, поставляемая в разобранном виде, должна собираться в соответствии с приложенной изготовителем инструкцией по сборке, включающей комплектовочную ведомость и схему монтажа.

**2.3** При эксплуатации мебельной продукции необходимо исключить попадание воды и иных жидкостей на элементы изделий мебели, соприкасающихся с полом. При монтаже моек, раковин в изделиях мебели для кухонь, ванных комнат, лабораторной мебели должна быть предусмотрена их гидроизоляция в местах контакта с поверхностью корпуса изделия мебели.

**2.4** При установке изделий мебели в непосредственной близости от нагревательных и отопительных приборов их поверхности во время эксплуатации должны быть защищены от нагрева. Температура нагрева элементов мебели не должна превышать +40С.

**ГАРАНТИЙНЫЙ ТАЛОН**

Изготовитель гарантирует соответствие мебели требованиям ГОСТ 16371-2014 "Мебель. Общие технические условия." и ТР ТС 025/2012 "О безопасности мебельной продукции." при соблюдении условий транспортирования, хранения, сборки и эксплуатации. В течении действия гарантийного срока изготовитель рассматривает претензии потребителей по качеству мебели и производит ремонт или замену деталей изделия.

**Гарантийный срок эксплуатации** : мебель бытовая - 24 месяца, мебель для сидения и лежания - 18 месяцев, мебель детская - 18 месяцев, мебель детская для сидения и лежания - 12 месяцев. Гарантийный срок при розничной продаже через торговую сеть исчисляется со дня продажи мебели.

**Условия гарантии.**

Претензии по некомплектности фурнитуры принимаются с предъявлением инструкции по сборке и гарантийным талоном (копия).

Претензии по качеству деталей принимаются с предъявлением этикетки от упаковки.

Все гарантийные работы производятся только при предъявлении настоящего гарантийного талона.

**СВИДЕТЕЛЬСТВО О ПРИЕМКЕ. ЗАКАЗ №**

Мебель соответствует ТРТС 025/2012, ГОСТ 16371-2014 и признана годной к эксплуатации.

Дата выпуска изделия \_\_\_\_\_

Дата реализации \_\_\_\_\_

С условиями гарантийного обслуживания ознакомлен \_\_\_\_\_

\_\_\_\_\_  
(подпись покупателя)

