



КРЕПЕЖНЫЕ СИСТЕМЫ

2	Анкерный крепеж.	88	Хомуты–стяжки (нержавеющая сталь)
3	Анкер забиваемый	88	Хомуты нейлоновые и комплектыющие
3	Анкер–клин	89	База монтажная самоклеящаяся
4	Анкер клиновой	90	Скобы электростановочные
5	Анкер латунный		
5	Анкер потолочный с проушиной		
6	Анкер рамный металлический	92	Перфорированный крепеж.
7	Анкер складной пружинный с крюком	93	Уголок крепежный
7	Анкер тип «Молли»	94	Уголок крепежный под углом 135°
8	Анкерный болт	95	Уголок крепежный равносторонний
9	Анкерный болт с гайкой	97	Уголок крепежный усиленный
11	Анкерный болт с кольцом	98	Уголок крепежный анкерный
12	Анкерный болт с крюком	99	Уголок крепежный ассиметричный
13	Анкерный болт с Г-образным крюком	99	Уголок крепежный Z-образный
		100	Пластина крепежная
14	Дюбельный крепеж.	101	Пластина соединительная
15	Дюбель распорный	105	Подвес профилей
16	Дюбель распорный тип Т трехсегментный	105	Опора балки левая / правая
16	Дюбель универсальный	106	Опора фруса раскрытая
17	Дюбель металлический	107	Опора фруса закрытая
17	Дюбель с грибовидным бортиком (нейлон)	107	Держатель балки левый / правый
18	Дюбель–гвозди для быстрого монтажа		
19	Дюбель–гвозди для монтажного пистолета		
19	Дюбели для крепления в гипсокартонных листах	108	Металльный крепеж.
21	Дюбель «Бабочка»	109	Скобы для мебельного степлера
22	Дюбель для крепления кабеля	110	Гвозди для степлера
22	Дюбель для хомута	110	Ерошуруп потолочный
23	Дюбель для теплоизоляции	111	Винт мебельный универсальный
24	Держатель для теплоизоляции Рондоля	111	Гайка для ножки
25	Фасадные и рамные распорные дюбели	112	Шпилька–шуруп
		112	Евровинт (конфирмат)
27	Метрический крепеж.	113	Эксцентрик + шток
28	Болт с шестигранной головкой DIN 933 (ГОСТ 7798–70, 7805)	113	Шток эксцентрика
34	Болт мебельный DIN 603 (ГОСТ 7801–81, 7802–81)	114	Стяжка бочончок
35	Болт с внутренним шестигранником DIN 912 (ГОСТ 11738–84)	114	Эксцентрик в пластиковом корпусе / в металлическом корпусе
36	Винт с полукруглой головкой DIN 7985 (ГОСТ 17473–80)	115	Эксцентрик усиленный металлический + шток
38	Винт с потайной головкой DIN 965 (ГОСТ 17475–80)	115	Стяжка межсекционная
41	Винт с метрической резьбой	116	Винт мебельный
42	Винт с цилиндрической головкой DIN 84 (ГОСТ 1491–80)	116	Винт установочный
42	Винт для мебельной фурнитуры DIN 967	117	Футорка пластиковая / металлическая
43	Винт барашковый DIN 316	119	Шкант мебельный
43	Гайка шестигранная соединительная DIN 6334	119	Мебельный уголок
44	Гайка шестигранная DIN 934 (ГОСТ 5915–70, 5927–70)	120	Наборы для стяжки фасада для ДСП
46	Гайка колпачковая DIN 1587 (ГОСТ 11860–85)		
46	Гайка барашковая DIN 315 (ГОСТ 3032–76)	121	Уплотнители.
47	Гайка со стопорным кольцом DIN 985	122	Уплотнитель щеточный
48	Гайка низкая DIN 439 (ГОСТ 5916–70)		
48	Гайка квадратная DIN 562	123	Такелаж.
49	Гайка с фланцем DIN 6923	124	Трос стальной DIN 3055
49	Гайка крыльчатая DIN 1624	125	Сварные цепи DIN 763 / DIN 766
50	Гайка для ножки	126	Зажим для троса бочончок
50	Гайка Эриксона	126	Зажим для троса одинарный
51	Шайба увеличенная плоская DIN 9021 (ГОСТ 6958–78)	127	Зажим для троса двойной
52	Шайба пружинная DIN 127 (ГОСТ 6402–70)	128	Зажим для троса алюминиевый DIN 3093
53	Шайба плоская DIN 125 (ГОСТ 11371, 9649)	129	Зажим дугообразный DIN 741
54	Шпилька резьбовая	130	Скоба такелажная
		131	Соединитель цепи
55	Саморезы. Шурупы.	132	Вертлог петля–петля / петля–вилка
56	Саморезы фосфатированные	133	Крюк S-образный
60	Саморезы для монтажа металлических конструкций	134	Рым–болт DIN 580
61	Саморезы с пресс–шайбой	135	Рым–гайка DIN 582
62	Саморезы для оконных рам	136	Блоки такелажные одиночные / двойные
63	Саморезы оцинкованные по дереву и металлу	139	Коуш DIN 6899
64	Саморезы универсальные	140	Талреп DIN 1480 крюк–кольцо / крюк–крюк
70	Саморезы кровельные	142	Карабин с вертлогом
73	Шайба с токопроводящей ерпм–прокладкой	143	Карабин винтовой
73	Саморез для сэндвич панелей	144	Карабин пожарный DIN 5299
74	Шуруп с шестигранной головкой DIN 7976	145	Карабин пожарный с фиксатором DIN 5299
74	Саморезы сверлоконечные		
75	Шуруп по бетону	146	Гвозди. Крепеж для вагонки.
76	Шуруп с полукруглой головкой DIN 7981	147	Гвозди строительные
77	Шуруп для деревянных лаг DIN 571	149	Гвозди финишные
79	Шуруп–крюк	150	Гвозди мебельные декоративные
81	Шуруп–шпилька	150	Кляймер
		151	Фиксаторы арматуры.
82	Хомуты. Электромонтажный крепеж.	153	Заклепки.
82	Хомуты червячные	154	Заклепки вытяжные комбинированные
85	Хомуты червячные с «барашком»	156	Заклепки резьбовые
86	Хомутная лента		
87	Хомуты силовые	157	Наборы крепежа.
87	Хомуты сантехнические		

Анкер забиваемый предназначен для установки в бетоне, в кладке из полнотелого кирпича и природном камне. Используется для средних нагрузок, может устанавливаться на небольшом расстоянии от других анкеров и края бетона.



Обозначение	Резьба (А)	Длина резьбы (В)	Диаметр отверстия под анкер (D)	Длина анкера (L)	Глубина завинчивания	Мин. расстояние между анкерами	Мин. расстояние до края	Кол-во в упаковке	Тип упаковки	Артикул
M6	M6	11 мм	8 мм	25 мм	6 - 11 мм	50 мм	45 мм	6 шт.	пакет	1891327
M8	M8	13 мм	10 мм	30 мм	8 - 13 мм	55 мм	50 мм	5 шт.	пакет	1891328
M10	M10	15 мм	12 мм	40 мм	10 - 15 мм	60 мм	55 мм	4 шт.	пакет	1891325
M12	M12	19 мм	16 мм	50 мм	12 - 19 мм	70 мм	60 мм	2 шт.	пакет	1891326
M16	M16	25 мм	20 мм	65 мм	16 - 25 мм	90 мм	70 мм			под заказ
M20	M20	33 мм	25 мм	80 мм	20 - 33 мм	110 мм	130 мм			под заказ

Анкер-клин подойдет для крепления подвесных потолков, реек, металлических профилей к полнотелому кирпичу, бетону, природному камню. Устанавливается в предварительно просверленное отверстие в прикрепляемом материале и основании. Анкер-клин забивается молотком.

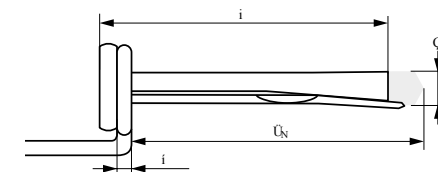

Обозначение	Длина (L)	Макс. толщина прикрепляемого материала	Диаметр отверстия под анкер	Мин. глубина бурения при сквозной анкерровке	Мин. вырывающая сила (бетон В25)	Артикул
6 x 40 мм	40 мм	5 мм	6 мм	45 мм	3,6 кН	под заказ
6 x 60 мм	60 мм	8 мм		65 мм	5 кН	под заказ

Анкер клиновой

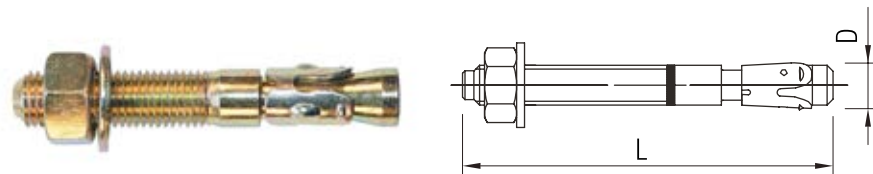

Обозначение	Резьба (A)	Длина анкера (L)	Глубина анкер-ровки (C)	Диаметр отверстия под анкер (Do)	Мин. вырывающая сила (бетон В25)	Кол-во в упаковке	Тип упаковки	Артикул
6 x 40 мм	M6	40 мм	35 мм	6 мм	1.4 кН	2 шт.	пакет	1891334
6 x 65 мм		65 мм						под заказ
6 x 95 мм		95 мм						1891335
8 x 50 мм	M8	50 мм	40 мм	8 мм	1.6 кН	2 шт.	пакет	1891337
8 x 80 мм		80 мм						1891338
8 x 105 мм		105 мм						1891336
8 x 120 мм		120 мм						под заказ
8 x 150 мм		150 мм						под заказ
10 x 65 мм	M10	65 мм	45 мм	10 мм	4 кН	1 шт.	пакет	1891330
10 x 80 мм		80 мм						1891331
10 x 95 мм		95 мм						1891332
10 x 120 мм		120 мм						1891329
10 x 130 мм		130 мм						под заказ
10 x 150 мм	150 мм	под заказ						
12 x 100 мм	M12	100 мм	55 мм	12 мм	6 кН	1 шт.	пакет	1891333
12 x 120 мм		120 мм						под заказ
12 x 135 мм		135 мм						под заказ
12 x 150 мм	150 мм	под заказ						
16 x 105 мм	M16	105 мм	60 мм	16 мм	7.5 кН			под заказ
16 x 140 мм		140 мм						под заказ
16 x 180 мм		180 мм						под заказ
16 x 220 мм		220 мм						под заказ
20 x 125 мм	M20	125 мм	75 мм	20 мм	12.3 кН			под заказ
20 x 160 мм		160 мм						под заказ
20 x 200 мм		200 мм						под заказ
20 x 300 мм	300 мм	под заказ						

Анкер латунный

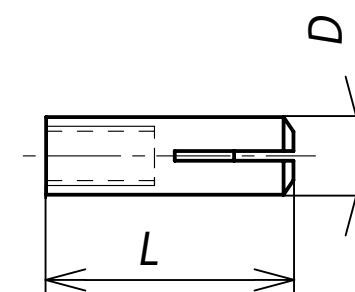

Обозначение	Длина (L)	Диаметр отверстия под анкер (D)	Мин. расстояние между дюбелями	Артикул
M6	25 мм	6 мм	60 мм	под заказ
M8	30 мм	8 мм	80 мм	под заказ
M10	35 мм	10 мм	90 мм	под заказ
M12	50 мм	12 мм	100 мм	под заказ
M16	60 мм	16 мм	120 мм	под заказ
M20	70 мм	20 мм	150 мм	под заказ

Анкер потолочный с проушиной

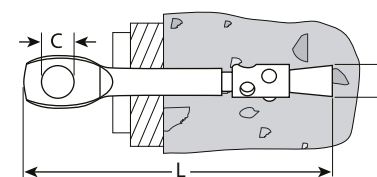

Обозначение	Диаметр (D)	Длина (L)	Диаметр отверстия (C)	Артикул
6 x 60 мм	6 мм	60 мм	6.3 мм	под заказ

Анкер рамный металлический

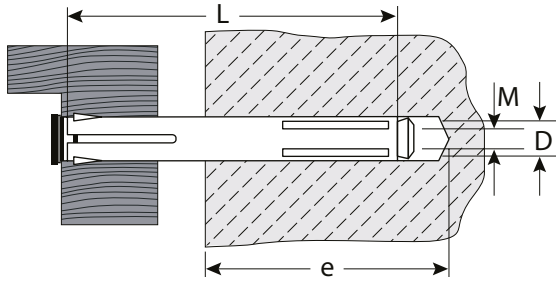

Обозначение	Диаметр отверстия под анкер	L	D	M	L1	Кол-во в упаковке	Тип упаковки	Артикул
8 x 72 мм	8 мм	72 мм	7,6 - 7,9 мм	7,6 - 7,9 мм	88 мм	2 шт.	пакет	под заказ
8 x 92 мм		92 мм			108 мм			под заказ
8 x 112 мм		112 мм			128 мм			под заказ
8 x 132 мм		132 мм			148 мм			под заказ
8 x 152 мм		152 мм			168 мм			под заказ
8 x 172 мм		172 мм			188 мм			под заказ
10 x 52 мм	10 мм	52 мм	9,6 - 9,9 мм	9,7 - 9,9 мм	68 мм	2 шт.	пакет	под заказ
10 x 72 мм		72 мм			88 мм			1891343
10 x 92 мм		92 мм			108 мм			1891344
10 x 112 мм		112 мм			128 мм			1891339
10 x 132 мм		132 мм			148 мм			1891340
10 x 152 мм		152 мм			168 мм			1891341
10 x 182 мм		182 мм			198 мм			1891342
10 x 202 мм		202 мм			218 мм			1891345

Анкер складной пружинный с крюком

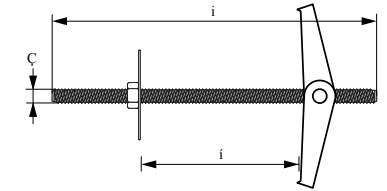

Обозначение	Диаметр отверстия под дюбель	Макс. толщина плиты прикреплению	Кол-во в упаковке	Тип упаковки	Артикул
M3	10 мм	30 мм	1 шт.	пакет	под заказ
M4	14 мм				1891346
M5	16 мм	50 мм		пакет	1891347
M6	16 мм			пакет	1891348
M8	21 мм	30 мм		пакет	1891349

Анкер тип «Молли»

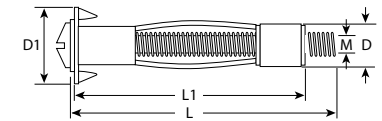

Обозначение	Диаметр сверления	Мин. вырывающая сила гипсокартон (12 мм)	Кол-во в упаковке	Тип упаковки	Артикул
M4 x 32 мм	8 мм	0,4 кН	4 шт.	пакет	2463492
M5 x 52 мм	11 мм	0,5 кН		пакет	2463493
M6 x 52 мм	13 мм	0,6 кН		пакет	2463494
с кольцом					
M4 x 32 мм	8 мм	0,4 кН	4 шт.	пакет	2463501
M5 x 52 мм	11 мм	0,5 кН		пакет	2463502
M6 x 52 мм	13 мм	0,6 кН		пакет	2463503
с полукольцом					
M4 x 32 мм	8 мм	0,4 кН	4 шт.	пакет	2463498
M5 x 52 мм	11 мм	0,5 кН		пакет	2463499
M6 x 52 мм	13 мм	0,6 кН		пакет	2463500
с крюком					
M4 x 32 мм	8 мм	0,4 кН	4 шт.	пакет	2463495
M5 x 52 мм	11 мм	0,5 кН		пакет	2463496
M6 x 52 мм	13 мм	0,6 кН		пакет	2463497

Анкерный болт

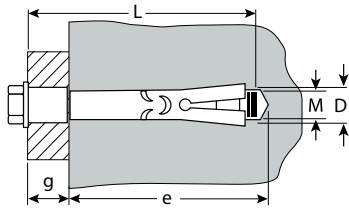

Обозначение	Диаметр сверла (D ₀)	Мин. глубина при сквозном монтаже	Мин. глубина анкеровки (H)	Длина анкера (L)	Макс. толщина прикрепляемого материала (D _a)	Резьба	Кол-во в упаковке	Тип упаковки	Артикул	
8 x 45 мм	8 мм	95 мм	35 мм	49 мм	15 мм	M6	1 шт.	пакет	1891358	
8 x 60 мм		60 мм		69 мм	30 мм			пакет	1891359	
8 x 80 мм		80 мм		84 мм	50 мм			пакет	1891360	
8 x 90 мм		90 мм		95 мм	60 мм				под заказ	
8 x 100 мм		100 мм		105 мм	70 мм				под заказ	
10 x 50 мм		10 мм		50 мм	40 мм		55 мм	5 мм	M8	1 шт.
10 x 60 мм	60 мм		65 мм	15 мм		пакет	1891355			
10 x 80 мм	80 мм		85 мм	35 мм		пакет	1891356			
10 x 85 мм	85 мм		90 мм	40 мм				под заказ		
10 x 100 мм	100 мм		105 мм	55 мм				под заказ		
10 x 120 мм	120 мм		125 мм	65 мм				под заказ		
10 x 130 мм	130 мм		135 мм	85 мм				под заказ		
10 x 140 мм	140 мм		145 мм	95 мм				под заказ		
10 x 150 мм	150 мм		155 мм	105 мм				под заказ		
12 x 65 мм	12 мм		65 мм	50 мм		70 мм	10 мм	M10		1 шт.
12 x 80 мм		80 мм	85 мм		25 мм				под заказ	
12 x 100 мм		100 мм	105 мм		45 мм	пакет	1891357			
12 x 110 мм		110 мм	114 мм		55 мм				под заказ	
12 x 120 мм		120 мм	125 мм		65 мм				под заказ	
12 x 140 мм		140 мм	144 мм		85 мм				под заказ	
12 x 160 мм		160 мм	164 мм		105 мм				под заказ	
16 x 111 мм		16 мм	111 мм		60 мм	119 мм	35 мм		M12	
16 x 150 мм	150 мм		155 мм	75 мм				под заказ		

Анкерный болт с гайкой

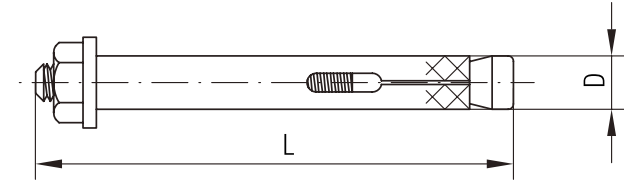

Обозначение	Диаметр отверстия под анкер (D ₀)	Мин. глубина при сквозном монтаже	Мин. глубина анкеровки	Длина анкера (L)	Макс. толщина прикрепляемого материала	Резьба	Мин. вырывающая сила (бетон В25)	Кол-во в упаковке	Тип упаковки	Артикул						
6.5 x 18 мм	6.5 мм	20 мм	10 мм	18 мм	3 мм	M5	8 кН	1 шт.	пакет	под заказ						
6.5 x 25 мм		25 мм	15 мм	25 мм	5 мм					под заказ						
6.5 x 36 мм		40 мм	25 мм	36 мм	8 мм					1891369						
6.5 x 56 мм		60 мм		56 мм	28 мм					под заказ						
6.5 x 75 мм		80 мм		75 мм	47 мм					под заказ						
8 x 25 мм	8 мм	40 мм	35 мм	25 мм	5 мм	M6	10.5 кН	1 шт.	пакет	под заказ						
8 x 40 мм		40 мм		40 мм						1891370						
8 x 65 мм		65 мм		65 мм	30 мм					1891371						
8 x 85 мм		85 мм		85 мм	50 мм					1891372						
8 x 100 мм		105 мм		100 мм	70 мм					под заказ						
8 x 120 мм		125 мм		120 мм	90 мм					под заказ						
10 x 40 мм		10 мм		45 мм	40 мм					40 мм	10 мм	M8	13.1 кН	1 шт.	пакет	1891362
10 x 50 мм				60 мм						50 мм						1891363
10 x 60 мм				65 мм						60 мм	20 мм					под заказ
10 x 77 мм				80 мм						77 мм	35 мм					1891364
10 x 97 мм	100 мм		97 мм	55 мм		1891365										
10 x 125 мм	130 мм		125 мм	85 мм		1891361										
10 x 130 мм	135 мм		130 мм	90 мм		под заказ										
10 x 150 мм	155 мм		150 мм	110 мм		под заказ										
10 x 180 мм	180 мм		180 мм	140 мм		под заказ										
10 x 200 мм	200 мм		200 мм	150 мм		под заказ										
10 x 250 мм	250 мм	250 мм	200 мм	под заказ												
12 x 60 мм	12 мм	70 мм	35 мм	60 мм	25 мм	M10	18.3 кН	1 шт.	пакет	1891366						
12 x 75 мм		85 мм	50 мм	75 мм						1891367						
12 x 99 мм		110 мм	50 мм	99 мм	50 мм					1891368						

Анкерный болт с гайкой

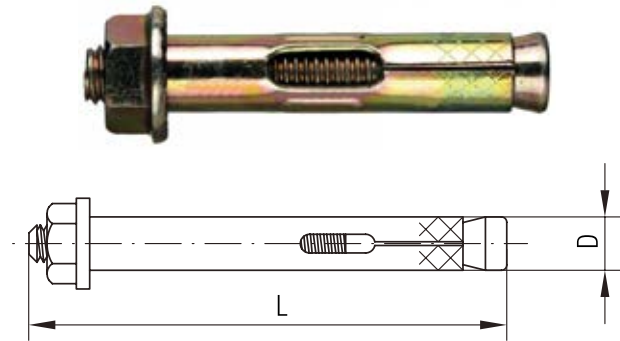

Обозначение	Диаметр отверстия под анкер (D ₀)	Мин. глубина при сквозном монтаже	Мин. глубина анкеровки	Длина анкера (L)	Макс. толщина приклеиваемого материала	Резьба	Мин. вырывающая сила (бетон В25)	Кол-во в упаковке	Тип упаковки	Артикул
12 x 129 мм	12 мм	140 мм	50 мм	129 мм	80 мм	M10	18.3 кН			под заказ
12 x 150 мм		160 мм		150 мм	100 мм					под заказ
12 x 180 мм		190 мм		180 мм	130 мм					под заказ
12 x 200 мм		210 мм		200 мм	150 мм					под заказ
12 x 220 мм		220 мм		220 мм	170 мм					под заказ
12 x 250 мм		250 мм		250 мм	200 мм					под заказ
12 x 280 мм		280 мм		280 мм	230 мм					под заказ
14 x 200 мм	14 мм	200 мм	60 мм	200 мм	150 мм	M12	22.8 кН			под заказ
14 x 250 мм		250 мм		250 мм	200 мм					под заказ
16 x 65 мм	16 мм	70 мм	60 мм	65 мм	5 мм	M12	22.8 кН			под заказ
16 x 111 мм		120 мм		111 мм	50 мм					под заказ
16 x 147 мм		155 мм		147 мм	90 мм					под заказ
16 x 180 мм		190 мм		180 мм	120 мм					под заказ
16 x 200 мм		210 мм		200 мм	150 мм					под заказ
16 x 220 мм		230 мм		220 мм	160 мм					под заказ
16 x 250 мм		265 мм		250 мм	190 мм					под заказ
16 x 300 мм	310 мм	300 мм	240 мм	под заказ						
16 x 350 мм	365 мм	350 мм	300 мм	под заказ						
20 x 75 мм	20 мм	85 мм	60 мм	75 мм	15 мм	M16	27.4 кН			под заказ
20 x 107 мм		120 мм		107 мм	47 мм					под заказ
20 x 150 мм		165 мм		150 мм	90 мм					под заказ
20 x 200 мм		215 мм		200 мм	150 мм					под заказ
20 x 250 мм		265 мм		250 мм	200 мм					под заказ
20 x 300 мм		315 мм		300 мм	240 мм					под заказ

Анкерный болт с кольцом

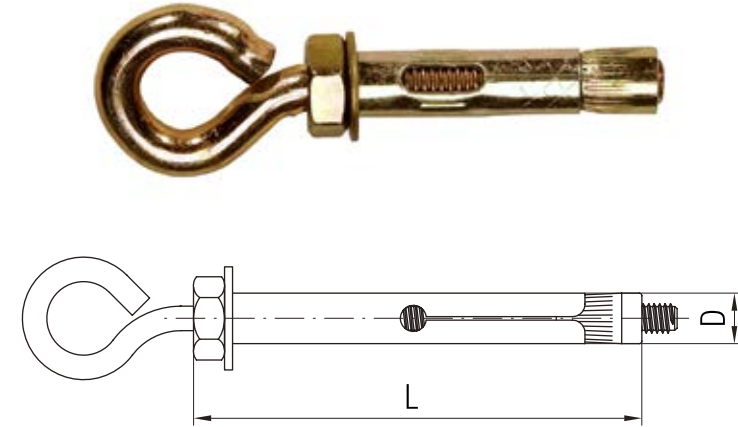

Обозначение	Наружный диаметр	Диаметр резьбы	Общая длина	Максимальная глубина установки	Кол-во в упаковке	Тип упаковки	Артикул
8 x 40 мм	8 мм	M6	40 мм	32 мм	3 шт.	пакет	под заказ
8 x 45 мм			45 мм	35 мм			1891375
8 x 60 мм			60 мм	52 мм			под заказ
10 x 50 мм	10 мм	M8	50 мм	40 мм	2 шт.	пакет	под заказ
10 x 60 мм			60 мм	50 мм			1891373
10 x 80 мм			80 мм	70 мм			под заказ
10 x 100 мм			100 мм	90 мм			под заказ
10 x 120 мм	12 мм	M10	120 мм	110 мм	1 шт.	пакет	под заказ
12 x 70 мм			70 мм	60 мм			1891374
12 x 100 мм	14 мм	M12	100 мм	90 мм			под заказ
12 x 130 мм			130 мм	120 мм			под заказ
14 x 70 мм			70 мм	55 мм			под заказ
14 x 100 мм	16 мм	M14	100 мм	85 мм			под заказ
16 x 60 мм			60 мм	45 мм			под заказ
16 x 80 мм			80 мм	65 мм			под заказ
16 x 110 мм			110 мм	95 мм			под заказ
16 x 130 мм	20 мм	M16	130 мм	115 мм			под заказ
20 x 75 мм			75 мм	55 мм			под заказ
20 x 130 мм			130 мм	110 мм			под заказ

Анкерный болт с крюком

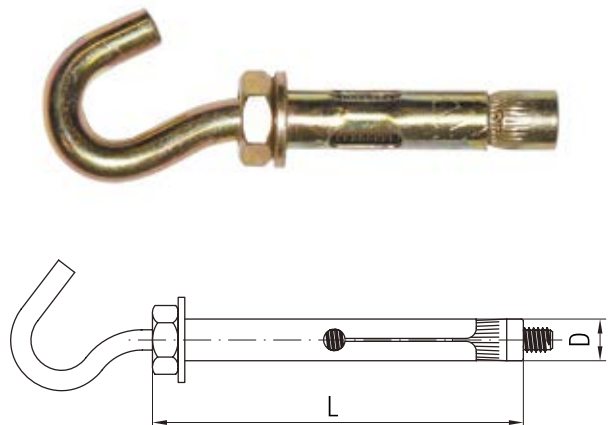

Обозначение	Наружный диаметр	Диаметр резьбы	Общая длина	Максимальная глубина установки	Кол-во в упаковке	Кол-во в упаковке	Артикул
8 x 40 мм	8 мм	M6	40 мм	32 мм	3 шт.	пакет	под заказ
8 x 45 мм			45 мм	35 мм			1891378
8 x 60 мм			60 мм	52 мм			под заказ
10 x 50 мм	10 мм	M8	50 мм	40 мм	2 шт.	пакет	под заказ
10 x 60 мм			60 мм	50 мм			1891376
10 x 80 мм			80 мм	70 мм			под заказ
10 x 100 мм			100 мм	90 мм			под заказ
10 x 120 мм	12 мм	M10	120 мм	110 мм	1 шт.	пакет	под заказ
12 x 70 мм			70 мм	60 мм			1891377
12 x 100 мм			100 мм	90 мм			под заказ
12 x 130 мм	14 мм	M12	130 мм	120 мм	1 шт.	пакет	под заказ
14 x 70 мм			70 мм	55 мм			под заказ
14 x 100 мм	16 мм	M14	100 мм	85 мм	2 шт.	пакет	под заказ
16 x 60 мм			60 мм	45 мм			под заказ
16 x 80 мм			80 мм	65 мм			под заказ
16 x 110 мм	20 мм	M16	110 мм	95 мм	1 шт.	пакет	под заказ
16 x 130 мм			130 мм	115 мм			под заказ
20 x 75 мм	20 мм	M16	75 мм	55 мм	1 шт.	пакет	под заказ
20 x 130 мм			130 мм	110 мм			под заказ

Анкерный болт с Г-образным крюком

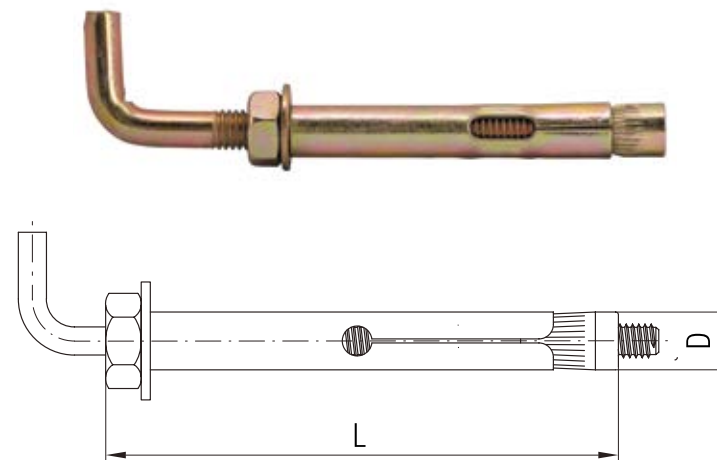

Обозначение	Наружный диаметр	Диаметр резьбы	Общая длина	Максимальная глубина установки	Кол-во в упаковке	Кол-во в упаковке	Артикул
8 x 40 мм	8 мм	M6	40 мм	32 мм	3 шт.	пакет	под заказ
8 x 45 мм			45 мм	35 мм			под заказ
8 x 60 мм			60 мм	52 мм			под заказ
10 x 50 мм	10 мм	M8	50 мм	40 мм	2 шт.	пакет	под заказ
10 x 60 мм			60 мм	50 мм			1891350
10 x 80 мм			80 мм	70 мм			под заказ
10 x 100 мм			100 мм	90 мм			под заказ
10 x 120 мм	12 мм	M10	120 мм	110 мм	1 шт.	пакет	под заказ
12 x 70 мм			70 мм	60 мм			1891351
12 x 100 мм			100 мм	90 мм			под заказ
12 x 130 мм	14 мм	M12	130 мм	120 мм	2 шт.	пакет	под заказ
14 x 70 мм			70 мм	55 мм			1891352
14 x 100 мм	16 мм	M14	100 мм	85 мм	2 шт.	пакет	под заказ
16 x 60 мм			60 мм	45 мм			под заказ
16 x 80 мм			80 мм	65 мм			1891353
16 x 110 мм	20 мм	M16	110 мм	95 мм	1 шт.	пакет	под заказ
16 x 130 мм			130 мм	115 мм			под заказ
20 x 75 мм	20 мм	M16	75 мм	55 мм	1 шт.	пакет	под заказ
20 x 130 мм			130 мм	110 мм			под заказ

Дюбель распорный
 Полиэтиленовый универсальный четырехраспорный дюбель с манжетом, шипами и усами для фиксации при монтаже в плотных материалах.

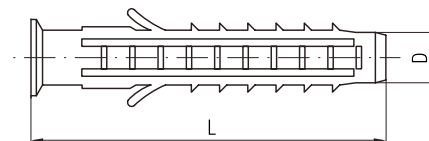

Обозначение	Диаметр сверления	Диаметр шурупа	Кол-во в упаковке	Тип упаковки	Артикул
5 x 25 мм	5 мм	3 – 3,5 мм			под заказ
5 x 30 мм			35 шт.	пакет	1891399
5 x 40 мм			150 шт.	контейнер	1891408
6 x 25 мм	6 мм	4 – 4,5 мм			под заказ
6 x 30 мм			60 шт.	пакет	1891400
6 x 35 мм			30 шт.	пакет	1891401
6 x 40 мм			100 шт.	контейнер	1891409
6 x 50 мм			50 шт.	пакет	1891402
6 x 60 мм					
8 x 30 мм	8 мм	4,5 – 6 мм	14 шт.	пакет	1891403
8 x 40 мм			40 шт.	пакет	1891410
8 x 50 мм			45 шт.	пакет	1891404
8 x 60 мм			20 шт.	пакет	1891405
8 x 80 мм			50 шт.	пакет	1891411
8 x 100 мм			30 шт.	пакет	1891406
10 x 50 мм	10 мм	6 – 8 мм			под заказ
10 x 60 мм			9 шт.	пакет	1891407
10 x 100 мм			50 шт.	пакет	1891412
12 x 60 мм	12 мм	8 – 10 мм	10 шт.	пакет	1891397
12 x 70 мм					под заказ
12 x 120 мм			8 шт.	пакет	1891398
					под заказ

Дюбель распорный тип Т трехсегментный

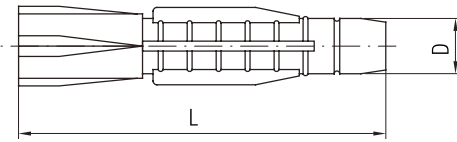

Обозначение	Кол-во в упаковке	Тип упаковки	Артикул
5 x 25 мм	30 шт.	пакет	под заказ
6 x 25 мм			под заказ
6 x 30 мм			1891415
6 x 35 мм	20 шт.	пакет	1891416
8 x 30 мм			под заказ
8 x 40 мм			1891417
8 x 50 мм	10 шт.	пакет	1891418
10 x 50 мм			1891413
12 x 60 мм			1891414
14 x 70 мм			под заказ
16 x 80 мм			под заказ
20 x 100 мм			под заказ

Дюбель универсальный

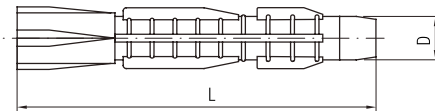

Обозначение	Диаметр сверла	Мин. глубина сверления	Диаметр шурупа	Материал	Кол-во в упаковке	Тип упаковки	Артикул
6 x 37 мм	6 мм	43 мм	3,5 - 4 мм	полипропилен	30 шт.	пакет	1891421
6 x 42 мм		48 мм			350 шт.	контейнер	1891424
6 x 52 мм		58 мм				под заказ	
8 x 52 мм	8 мм	60 мм	5 - 6 мм		20 шт.	пакет	1891422
		80 мм	5 шт.		пакет	1891423	
		71 мм	150 шт.		контейнер	1891426	
8 x 72 мм	10 мм	83 мм				под заказ	
10 x 61 мм		71 мм	7 - 8 мм		10 шт.	пакет	1891419
12 x 71 мм		83 мм	8 - 10 мм		8 шт.	пакет	1891420

Дюбель металлический

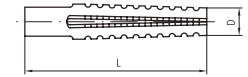

Обозначение	Диаметр сверления	Диаметр шурупа	Кол-во в упаковке	Тип упаковки	Артикул
5 x 30 мм	5 - 7 мм	4 - 5 мм	35 шт.	пакет	1891387
6 x 32 мм	7 - 9 мм	5 - 6 мм	30 шт.	пакет	1891388
8 x 38 мм	10 - 12 мм	6 - 8 мм	20 шт.	пакет	1891389
8 x 60 мм			10 шт.	пакет	1891390
10 x 60 мм	12 - 14 мм	8 - 10 мм	5 шт.	пакет	1891386

С грибовидным бортиком (нейлон)

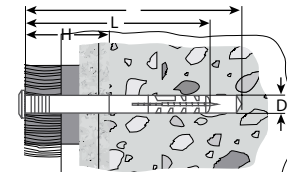

Обозначение	Макс. толщина укрепляемого предмета	Мин. глубина закрепл.	Диаметр сверления	Материал	Кол-во в упаковке	Тип упаковки	Артикул		
6 x 40 мм	10 мм	30 мм	6 мм	нейлон	12 шт.	пакет	1891749		
					150 шт.	контейнер	1891748		
				полипропилен	16 шт.	пакет	1891759		
					150 шт.	контейнер	1891758		
6 x 60 мм	30 мм			нейлон	12 шт.	пакет	1891751		
					100 шт.	контейнер	1891750		
6 x 80 мм	50 мм					полипропилен		под заказ	
							10 шт.	пакет	1891765
		нейлон	100 шт.			контейнер	1891764		
							под заказ		

Дюбель-гвозди для быстрого монтажа

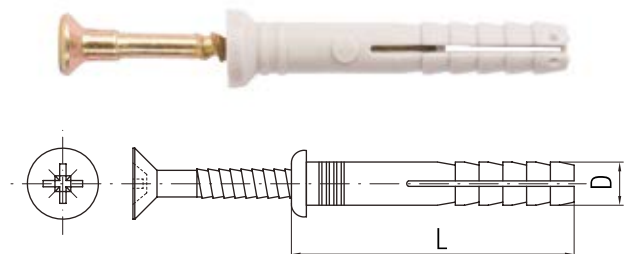

Обозначение	Макс. толщина укрепляемого предмета	Мин. глубина закрепл.	Диаметр сверления	Материал	Кол-во в упаковке	Тип упаковки	Артикул
5 x 25 мм (с усом)	5 мм	20 мм	5 мм	нейлон / полипропилен			под заказ
5 x 30 мм (с усом)	10 мм						под заказ
5 x 40 мм (с усом)	25 мм						под заказ
6 x 40 мм	10 мм	30 мм	6 мм	нейлон	12 шт.	пакет	1891753
					150 шт.		1891752
				полипропилен	16 шт.	пакет	1891761
150 шт.					1891760		
нейлон	12 шт.			пакет	1891755		
	100 шт.				1891754		
6 x 60 мм	30 мм		полипропилен	14 шт.	пакет	1891763	
				100 шт.		1891762	
6 x 80 мм	50 мм		нейлон	10 шт.	пакет	1891757	
		100 шт.			1891756		
		полипропилен		10 шт.	пакет	1891767	
100 шт.			1891766				
8 x 60 мм	20 мм	40 мм	8 мм	полипропилен	10 шт.	пакет	1891770
					75 шт.	контейнер	1891769
				нейлон		под заказ	
8 x 80 мм	40 мм			полипропилен	10 шт.	пакет	1891772
					50 шт.	контейнер	1891771
8 x 100 мм	60 мм		нейлон			под заказ	
				полипропилен	10 шт.	пакет	1891768
8 x 120 мм	80 мм		нейлон			под заказ	
8 x 140 мм	100 мм	50 мм	10 мм	нейлон / полипропилен			под заказ
8 x 160 мм	110 мм						под заказ
10 x 100 мм	60 мм			40 мм			под заказ
10 x 120 мм	80 мм					под заказ	
10 x 140 мм	100 мм					под заказ	
10 x 160 мм	110 мм					под заказ	

Дюбель-гвозди для монтажного пистолета

Оцинкованный дюбель-гвоздь для монтажных пистолетов применяется для быстрого монтажа в местах с повышенными требованиями к прочности (не требуется предварительное сверление отверстия).

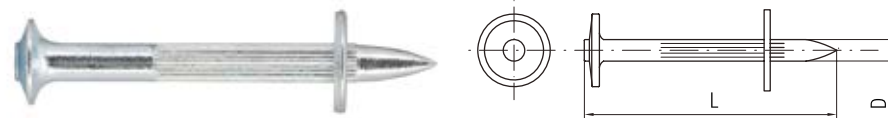

Обозначение	Диаметр гвоздя	Длина	Диаметр шайбы	Артикул
4.5 x 30 мм	4.5 мм	30 мм	12 мм	под заказ
4.5 x 40 мм		40 мм		под заказ
4.5 x 50 мм		50 мм		под заказ
4.5 x 60 мм		60 мм		под заказ
4.5 x 70 мм		70 мм		под заказ
5 x 80 мм	5 мм	80 мм		под заказ
5 x 90 мм		90 мм		под заказ
5 x 100 мм		100 мм		под заказ

Дюбели для крепления в гипсокартонных листах

Полипропиленовый распорный дюбель DRIVA для крепления в гипсокартоновых стенах.



Обозначение	Диаметр сверления	Диаметр шурупа	Кол-во в упаковке	Тип упаковки	Артикул
14 x 24 мм	7 - 8 мм	3.5 - 4 мм	25 шт.	пакет	1891379

Дюбель со сверлом из сплава ZnAl для крепления в гипсокартонных стенах без предварительного сверления отверстий.

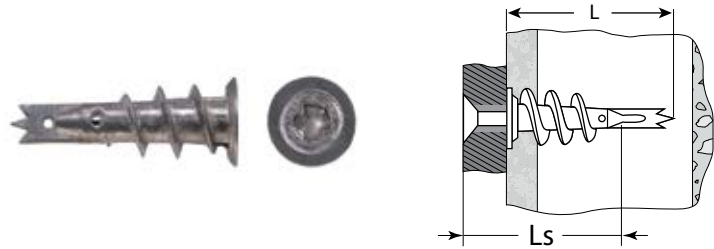

Обозначение	Диаметр шурупа	Артикул
15 x 29 мм	3,5 - 4,8 мм	под заказ
15 x 38 мм		под заказ

Дюбель со сверлом из нейлона для крепления в однослойных гипсокартонных стенах без предварительного сверления отверстия.

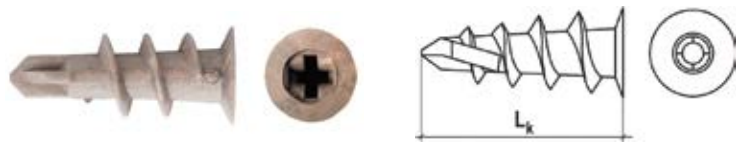

Обозначение	Диаметр шурупа	Артикул
14 x 32 мм	3,5 - 4,8 мм	под заказ

Полипропиленовый распорный дюбель для крепления в гипсокартонных стенах (Дюбель «бабочка»)

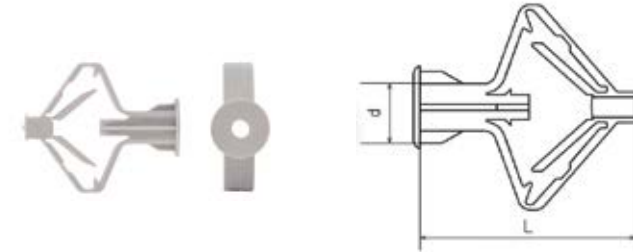

Обозначение	Длина дюбеля	Мак. толщина укреплем. предмета	Диаметр сверления	Диаметр шурупа	Мин. вырывающ. сила (гипсокартон 12 мм)	Кол-во в упаковке	Тип упаковки	Артикул
8 x 28 мм	28 мм	-	8 мм	-	-	4 шт.	пакет	1891381
						100 шт.	контейнер	1891383
10 x 50 мм	50 мм	10 мм	10 мм	3,5 - 4 мм	0,26 кН	4 шт.	пакет	1891380
						100 шт.	контейнер	1891382

Полипропиленовый распорный дюбель с шурупом (Дюбель «бабочка» с шурупом)

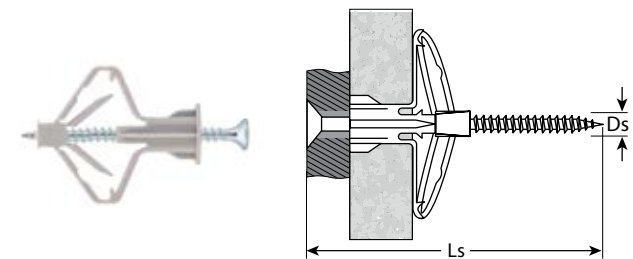

Обозначение	Мак. толщина укреплем. предмета	Диаметр сверления	Диаметр шурупа	Мин. вырывающ. сила (гипсокартон 12 мм)	Кол-во в упаковке	Тип упаковки	Артикул
10 x 50 мм	10 мм	10 мм	3,5 x 55 мм	0,26 мм	4 шт.	пакет	1891384
					40 шт.	пакет	1891385

Дюбель для крепления кабеля Дюбель-хомут круглый

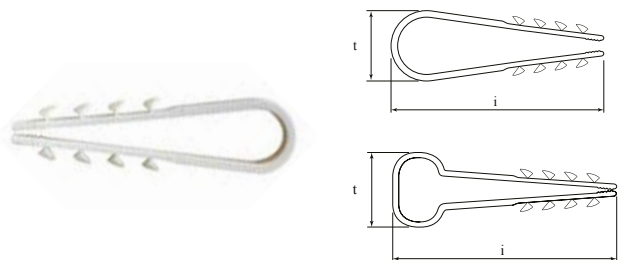

Обозначение	Размеры		Диаметр кабеля		Диаметр отверстия под дюбель	Кол-во в упаковке	Тип упаковки	Артикул
	L	W	Минимум	Максимум				
6 - 10 мм	45 мм	11 мм	6 мм	10 мм	6 мм	35 шт.	пакет	2697969
11 - 18 мм	54 мм	13 мм	11 мм	18 мм		25 шт.	пакет	1891427
19 - 25 мм	62 мм	15 мм	19 мм	25 мм		15 шт.	пакет	1891428

Дюбель для хомута

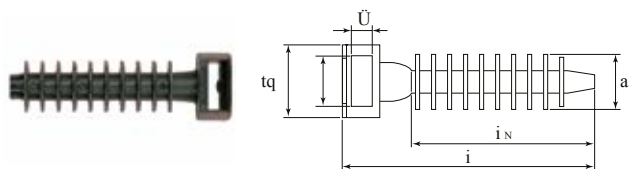

Обозначение	Кол-во в упаковке	Тип упаковки	Артикул
6 x 35 мм	20 шт.	пакет	1891395
8 x 45 мм	15 шт.	пакет	1891396

Дюбель для теплоизоляции Дюбель с пластмассовым гвоздем

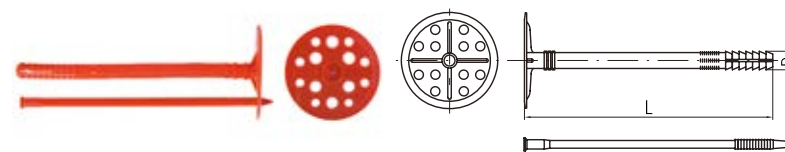

Обозначение	Макс. толщина укрепляемого предмета	Мин. глубина закрепления	Диаметр сверления	Мин. выдергивающая сила			Кол-во в упаковке	Тип упаковки	Артикул
				Полн. кирпич	Пуст. кирпич	Ячеистый бетон			
10 x 80 мм	50 мм	40 мм	10 мм	0.93 кН	0.40 кН	0.75 кН	50 шт.	пакет	1891393
10 x 90 мм	60 мм			0.92 кН	0.43 кН	0.72 кН		пакет	1891394
10 x 100 мм				0.93 кН	0.42 кН	0.73 кН		под заказ	
10 x 110 мм		0.95 кН		0.46 кН	0.75 кН		под заказ		
10 x 120 мм	70 мм	55 мм		0.96 кН	0.45 кН	0.77 кН	50 шт.	пакет	1891391
10 x 140 мм	100 мм			0.95 кН	0.47 кН	0.75 кН		пакет	1891392
10 x 160 мм	120 мм	60 мм	0.99 кН	0.47 кН	0.79 кН			под заказ	
10 x 180 мм	130 мм		0.49 кН	0.82 кН			под заказ		
10 x 200 мм	150 мм		0.48 кН	0.85 кН			под заказ		

Дюбель со стальным горячеоцинкованным гвоздем

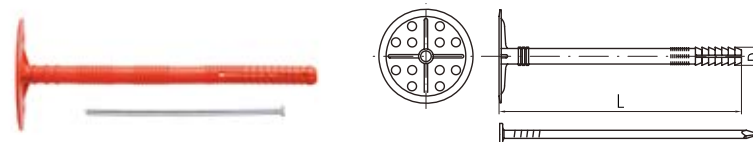

Обозначение	Макс. толщина укрепляемого предмета	Мин. глубина закрепления	Диаметр сверления	Мин. выдергивающая сила				Артикул
				Бетон В25	Полн. кирпич	Пуст. кирпич	Ячеистый бетон	
10 x 90 мм	50 мм	40 мм	10 мм	1.65 кН	1.51 кН	1.32 кН	1.25 кН	под заказ
10 x 120 мм	70 мм	50 мм		1.95 кН	1.57 кН	1.41 кН	1.35 кН	под заказ
10 x 140 мм	100 мм			1.75 кН	1.61 кН	1.4 кН	1.15 кН	под заказ
10 x 160 мм	120 мм			1.82 кН	1.63 кН	1.46 кН	1.21 кН	под заказ
10 x 180 мм	130 мм	60 мм		1.97 кН	1.64 кН	1.48 кН	1.26 кН	под заказ
10 x 200 мм	150 мм			2.11 кН	1.67 кН	1.51 кН	1.39 кН	под заказ
10 x 220 мм	160 мм	70 мм	2.04 кН	1.73 кН	1.46 кН		под заказ	
10 x 260 мм	200 мм		2.41 кН	1.78 кН	1.57 кН	1.47 кН	под заказ	
10 x 300 мм	240 мм		2.44 кН	1.79 кН	1.61 кН	1.42 кН	под заказ	

Дюбель с ударопрочной термоголовкой из полиамида

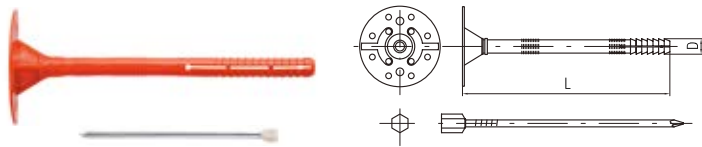

Обозначение	Макс. толщина укрепляемого предмета	Мин. глубина закрепления	Диаметр сверления	Мин. выдергивающая сила				Артикул
				Бетон В25	Полн. кирпич	Пуст. кирпич	Ячеистый бетон	
8 x 80 мм	30 мм	50 мм	8 мм	1.63 кН	1.5 кН	1.32 кН	1.22 кН	под заказ
8 x 100 мм	50 мм			1.74 кН	1.52 кН	1.38 кН	1.26 кН	под заказ
8 x 120 мм	70 мм			1.88 кН	1.55 кН	1.41 кН	1.31 кН	под заказ
8 x 140 мм	90 мм	60 мм	8 мм	1.76 кН	1.58 кН	1.4 кН	1.2 кН	под заказ
8 x 160 мм	110 мм			1.81 кН	1.62 кН		1.27 кН	под заказ
10 x 80 мм	30 мм	50 мм	10 мм	1.63 кН	1.5 кН	1.32 кН	1.22 кН	под заказ
10 x 100 мм	50 мм			1.74 кН	1.52 кН	1.38 кН	1.26 кН	под заказ
10 x 110 мм	60 мм			1.85 кН	1.54 кН	1.4 кН	1.29 кН	под заказ
10 x 120 мм	70 мм	60 мм	10 мм	1.88 кН	1.55 кН	1.41 кН	1.31 кН	под заказ
10 x 140 мм	90 мм			1.76 кН	1.58 кН	1.4 кН	1.2 кН	под заказ
10 x 160 мм	110 мм			1.81 кН	1.62 кН	1.43 кН	1.27 кН	под заказ
10 x 180 мм	130 мм	70 мм	10 мм	1.97 кН	1.64 кН	1.48 кН	1.26 кН	под заказ
10 x 200 мм	150 мм			1.99 кН	1.69 кН		1.31 кН	под заказ
10 x 220 мм	170 мм	70 мм	10 мм	2.04 кН	1.73 кН	1.46 кН	1.39 кН	под заказ
10 x 260 мм	200 мм			2.41 кН	1.78 кН	1.57 кН	1.47 кН	под заказ
10 x 300 мм	240 мм	70 мм	10 мм	2.44 кН	1.79 кН	1.61 кН	1.42 кН	под заказ

Дюбель со стеклопластиковым гвоздем

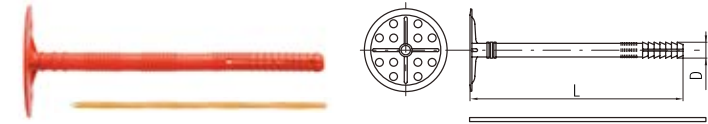

Обозначение	Макс. толщина укрепляемого предмета	Мин. глубина закрепления	Диаметр сверления	Мин. выдергивающая сила				Артикул
				Бетон В25	Полн. кирпич	Пуст. кирпич	Ячеистый бетон	
10 x 90 мм	50 мм	40 мм	10 мм	1.65 кН	1.5 кН	1.35 кН	1.25 кН	под заказ
10 x 120 мм	70 мм	50 мм						под заказ
10 x 140 мм	100 мм							под заказ
10 x 160 мм	120 мм	60 мм	под заказ					
10 x 180 мм	130 мм		под заказ					
10 x 200 мм	150 мм		под заказ					
10 x 220 мм	160 мм	70 мм	под заказ					
10 x 260 мм	200 мм		под заказ					
10 x 300 мм	240 мм		под заказ					

Фасадные и рамные распорные дюбели
Полиамидный (нейлоновый) распорный рамный дюбель. Стальной оцинкованный шуруп с шестигранной головкой в желтом цинке.



Держатель для теплоизоляции Рондоль

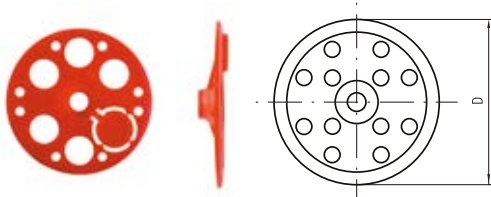

Обозначение	Диаметр рондоли	Артикул
Рондоль 60 мм	60 мм	под заказ

Обозначение	Размер под ключ	Макс. толщина закрепляемого предмета	Мин. глубина установки	Диаметр сверления	Расчетное усилие				Артикул
					Бетон В20	Полн. кирпич	Пуст. кирпич	Ячеистый бетон	
8 x 100 мм	10 мм	30 мм	70 мм	8 мм	0.83 кН	0.61 кН	0.15 кН	0.08 кН	под заказ
10 x 80 мм	13 мм	10 мм	50 мм	10 мм					под заказ
10 x 100 мм		30 мм	70 мм						под заказ
10 x 120 мм		50 мм							под заказ
10 x 140 мм		70 мм							под заказ
10 x 160 мм		90 мм							под заказ
10 x 200 мм	130 мм	под заказ							

Полиамидный (нейлоновый) распорный дюбель. Стальной оцинкованный шуруп с шестигранной головкой.



Обозначение	Размер под ключ	Макс. толщина закрепляемого предмета	Мин. глубина установки	Диаметр сверления	Расчетное усилие				Артикул
					Бетон В20	Полн. кирпич	Пуст. кирпич	Ячеистый бетон	
10 x 80 мм	13 мм	30 мм	50 мм	10 мм	2.3 мм	1.83 мм	0.28 мм	0.29 мм	под заказ
10 x 100 мм			70 мм						под заказ
10 x 120 мм		50 мм	под заказ						
10 x 140 мм		70 мм	под заказ						
10 x 160 мм		90 мм	под заказ						
10 x 200 мм	130 мм	под заказ							

Полиамидный (нейлоновый) распорный дюбель. Шуруп из антикоррозийной нержавеющей стали с шестигранной головкой и шлицем TORX-40. Полиамидный (нейлоновый) распорный дюбель. Шуруп из горячеоцинкованной (более 45 мкм) стали с шестигранной головкой и шлицем TORX-40.



Обозначение	Размер по ключ	Макс. толщина закрепляемого предмета	Мин. глубина установки	Диаметр сверления	Расчетное усилие				Артикул
					Бетон В20	Полн. кирпич	Пуст. кирпич	Ячеистый бетон	
10 x 80 мм	13 мм	30 мм	50 мм	10 мм	3.31 мм	1.28 мм	0.66 мм	0.33 мм	под заказ
10 x 100 мм			70 мм						под заказ
10 x 120 мм		50 мм	под заказ						
10 x 140 мм		70 мм	под заказ						
10 x 160 мм		90 мм	под заказ						
10 x 200 мм	130 мм	под заказ							



Болт с шестигранной головкой DIN 933 (ГОСТ 7798-70, 7805)

Стальной оцинкованный болт с шестигранной головкой, с полной метрической резьбой
(Соответствие по ГОСТу 7798)



Соответствие по ГОСТ 7798	Шаг резьбы	Высота головки (К)	Ключ (S)
M5 x L	0.8 мм	3.5 мм	8 мм
M6 x L	1 мм	4 мм	9.78 - 10 мм
M8 x L	1.25 мм	5.3 мм	13 мм
M10 x L	1.5 мм	6.4 мм	17 мм
M12 x L	1.75 мм	7.5 мм	18.67 - 19 мм
M14 x L	2 мм	8.8 мм	21.67 - 22 мм
M16 x L		10 мм	23.67 - 24 мм
M18 x L	2.5 мм	12 мм	27 мм
M20 x L		12.5 мм	30 мм
M24 x L	3 мм	15 мм	36 мм

Обозначение	В комплекте гайка и шайба	Кол-во в упаковке	Тип упаковки	Артикул	
5 x 12 мм	нет			под заказ	
5 x 16 мм		20 шт.	пакет	1891881	
5 x 20 мм		1 кг	пакет	2595130	
5 x 25 мм		20 шт.	пакет	2595131	
5 x 30 мм		1 кг	пакет	2595132	
5 x 35 мм		6 шт.	пакет	2589759	
5 x 40 мм		1 кг	пакет	2595133	
5 x 50 мм					под заказ
					под заказ
		5 шт.	пакет	2589760	
		1 кг	пакет	2595134	

Болт с шестигранной головкой DIN 933 (ГОСТ 7798-70, 7805)

Обозначение	В комплекте гайка и шайба	Кол-во в упаковке	Тип упаковки	Артикул
5 x 60 мм				под заказ
6 x 16 мм	нет	20 шт.	пакет	1891883
		1 кг	пакет	2595135
6 x 20 мм	нет	18 шт.	пакет	1891885
		1 кг	пакет	1891884
6 x 25 мм	нет	5 кг	картонная коробка	2595136
		18 шт.	пакет	1891887
		8 шт.	пакет	1891886
6 x 30 мм	нет	1 кг	пакет	2595137
		16 шт.	пакет	1891889
		8 шт.	пакет	1891888
6 x 35 мм	нет	1 кг	пакет	2595138
		5 кг	картонная коробка	2615041
		16 шт.	пакет	1891890
6 x 40 мм	нет	1 кг	пакет	2595139
		16 шт.	пакет	1891892
		6 шт.	пакет	1891891
6 x 45 мм	нет	1 кг	пакет	2595140
		5 кг	картонная коробка	2615042
6 x 50 мм	нет	14 шт.	пакет	1891894
		6 шт.	пакет	1891893
		1 кг	пакет	2595141
6 x 60 мм	нет	5 кг	картонная коробка	2615043
		10 шт.	пакет	1891896
		4 шт.	пакет	1891895
6 x 70 мм	нет	1 кг	пакет	2595142
		5 кг	картонная коробка	2615044
		10 шт.	пакет	1891913
6 x 80 мм	нет	1 кг	пакет	2595143
		5 кг	картонная коробка	2615045
		8 шт.	пакет	1891898
6 x 90 мм	нет	4 шт.	пакет	1891897
		1 кг	пакет	2595144
		5 кг	картонная коробка	2615046
6 x 100 мм				под заказ
6 x 120 мм				под заказ

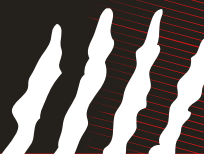

Болт с шестигранной головкой DIN 933 (ГОСТ 7798-70, 7805)

Болт с шестигранной головкой DIN 933 (ГОСТ 7798-70, 7805)

Обозначение	В комплекте гайка и шайба	Кол-во в упаковке	Тип упаковки	Артикул
8 x 16 мм	нет	15 шт.	пакет	1891901
		1 кг	пакет	2595145
8 x 20 мм		12 шт.	пакет	1891902
		1 кг	пакет	2595146
8 x 25 мм		5 кг	картонная коробка	2615047
		12 шт.	пакет	1891903
8 x 30 мм		1 кг	пакет	2595147
		есть	4 шт.	пакет
нет			пакет	1891904
		8 x 35 мм	1 кг	пакет
есть	5 кг		картонная коробка	2615048
	8 x 40 мм	под заказ		
нет		2 шт.	пакет	1891907
	есть	4 шт.	пакет	1891906
8 x 45 мм		1 кг	пакет	2595149
	нет	5 кг	картонная коробка	2615049
8 x 50 мм		под заказ		
	есть	8 шт.	пакет	1891909
нет		4 шт.	пакет	1891908
	8 x 55 мм	1 кг	пакет	2595150
есть		5 кг	картонная коробка	2615050
	8 x 60 мм	под заказ		
нет		6 шт.	пакет	1891911
	есть	4 шт.	пакет	1891910
8 x 65 мм		1 кг	пакет	2595151
	нет	5 кг	картонная коробка	2615051
8 x 70 мм		под заказ		
	есть	2 шт.	пакет	1891912
нет		1 кг	пакет	2595152
	8 x 80 мм	5 кг	картонная коробка	2615052
есть		2 шт.	пакет	2589761
	нет	1 кг	пакет	2595153
8 x 90 мм		под заказ		
	есть	2 шт.	пакет	1891900
8 x 100 мм		пакет	1891899	
	нет	1 кг	пакет	2595154
есть		5 кг	картонная коробка	2615053
	8 x 110 мм	под заказ		
нет		под заказ		
	8 x 120 мм	под заказ		

Обозначение	В комплекте гайка и шайба	Кол-во в упаковке	Тип упаковки	Артикул
8 x 130 мм	нет			под заказ
8 x 140 мм				под заказ
8 x 160 мм				под заказ
8 x 180 мм				под заказ
8 x 200 мм				под заказ
10 x 20 мм		5 кг	картонная коробка	2615054
10 x 25 мм				под заказ
10 x 30 мм		10 шт.	пакет	2589762
		есть	2 шт.	пакет
10 x 35 мм		1 кг	пакет	2595155
	нет	5 кг	картонная коробка	2615055
10 x 40 мм	6 шт.	пакет	2589763	
	1 кг	пакет	2595156	
10 x 45 мм	есть	2 шт.	пакет	1891875
	нет	5 кг	картонная коробка	2615056
10 x 50 мм	нет			под заказ
	есть	2 шт.	пакет	2589764
10 x 60 мм	пакет			1891876
	нет	1 кг	пакет	2595157
10 x 70 мм	5 кг	картонная коробка	2615057	
	есть	1 кг	пакет	2595158
10 x 80 мм	нет	2 шт.	пакет	1891877
	есть	5 кг	картонная коробка	2615058
10 x 90 мм	нет	2 шт.	пакет	2589765
	есть	пакет		1891878
10 x 100 мм	1 кг	пакет	2595159	
	нет	5 кг	картонная коробка	2615059
10 x 110 мм	2 шт.	пакет	2589766	
	есть	пакет		1891879
10 x 120 мм	5 кг	картонная коробка	2615060	
	нет	2 шт.	пакет	1891880
10 x 130 мм	есть	1 кг	пакет	2595160
	5 кг	картонная коробка	2615061	
10 x 140 мм				под заказ
10 x 160 мм				под заказ

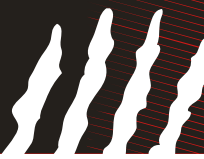

Болт с шестигранной головкой DIN 933 (ГОСТ 7798-70, 7805)

Болт с шестигранной головкой DIN 933 (ГОСТ 7798-70, 7805)

Обозначение	В комплекте гайка и шайба	Кол-во в упаковке	Тип упаковки	Артикул	
10 x 180 мм	нет			под заказ	
10 x 200 мм				под заказ	
12 x 30 мм				под заказ	
12 x 40 мм		5 кг	картонная коробка	2615062	
12 x 45 мм				под заказ	
12 x 50 мм		5 кг	картонная коробка	2615063	
12 x 60 мм			картонная коробка	2615064	
12 x 70 мм			картонная коробка	2615065	
12 x 80 мм			картонная коробка	2615066	
12 x 90 мм				под заказ	
12 x 100 мм				под заказ	
12 x 110 мм				под заказ	
12 x 120 мм				под заказ	
12 x 130 мм				под заказ	
12 x 140 мм				под заказ	
12 x 160 мм				под заказ	
12 x 180 мм				под заказ	
12 x 200 мм				под заказ	
14 x 30 мм				под заказ	
14 x 40 мм				под заказ	
14 x 50 мм				под заказ	
14 x 60 мм				под заказ	
14 x 70 мм				под заказ	
14 x 80 мм				под заказ	
14 x 90 мм				под заказ	
14 x 100 мм				под заказ	
14 x 120 мм				под заказ	
16 x 30 мм				под заказ	
16 x 40 мм				под заказ	
16 x 50 мм				под заказ	
16 x 55 мм				под заказ	
16 x 60 мм				под заказ	
16 x 65 мм				под заказ	
16 x 70 мм				под заказ	
16 x 80 мм				под заказ	
16 x 90 мм				под заказ	
16 x 100 мм				под заказ	
16 x 120 мм				под заказ	
16 x 140 мм				под заказ	

Обозначение	В комплекте гайка и шайба	Кол-во в упаковке	Тип упаковки	Артикул
16 x 180 мм	нет			под заказ
16 x 200 мм				под заказ
18 x 50 мм				под заказ
18 x 55 мм				под заказ
18 x 60 мм				под заказ
18 x 70 мм				под заказ
18 x 80 мм				под заказ
18 x 100 мм				под заказ
20 x 40 мм				под заказ
20 x 50 мм				под заказ
20 x 55 мм				под заказ
20 x 60 мм				под заказ
20 x 65 мм				под заказ
20 x 70 мм				под заказ
20 x 75 мм				под заказ
20 x 80 мм				под заказ
20 x 90 мм				под заказ
20 x 100 мм				под заказ
20 x 110 мм				под заказ
20 x 120 мм				под заказ
20 x 140 мм				под заказ
20 x 170 мм				под заказ
20 x 200 мм				под заказ
20 x 220 мм				под заказ
20 x 240 мм				под заказ
24 x 50 мм				под заказ
24 x 60 мм				под заказ
24 x 65 мм				под заказ
24 x 70 мм				под заказ
24 x 80 мм				под заказ
24 x 90 мм			под заказ	
24 x 100 мм			под заказ	
24 x 120 мм			под заказ	
24 x 140 мм			под заказ	
24 x 160 мм			под заказ	
24 x 200 мм			под заказ	
24 x 240 мм			под заказ	

Болт мебельный DIN 603 (ГОСТ 7801-81, 7802-81)

Болт с метрической резьбой, увеличенной полукруглой головкой и квадратным подголовником. Болт применяется для скрепления деревянных и стальных конструкций в строительстве, мебельной и других отраслях промышленности. (Класс прочности 4.8)

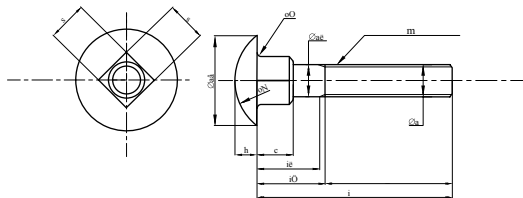

Обозначение	Артикул	Обозначение	Артикул	Обозначение	Артикул
5 x 20 мм	под заказ	6 x 100 мм	под заказ	10 x 35 мм	под заказ
5 x 25 мм	под заказ	6 x 120 мм	под заказ	10 x 40 мм	под заказ
5 x 30 мм	под заказ	8 x 20 мм	под заказ	10 x 50 мм	под заказ
5 x 35 мм	под заказ	8 x 30 мм	под заказ	10 x 60 мм	под заказ
5 x 40 мм	под заказ	8 x 40 мм	под заказ	10 x 70 мм	под заказ
6 x 16 мм	под заказ	8 x 50 мм	под заказ	10 x 80 мм	под заказ
6 x 20 мм	под заказ	8 x 60 мм	под заказ	10 x 90 мм	под заказ
6 x 25 мм	под заказ	8 x 70 мм	под заказ	10 x 100 мм	под заказ
6 x 30 мм	под заказ	8 x 80 мм	под заказ	10 x 110 мм	под заказ
6 x 35 мм	под заказ	8 x 90 мм	под заказ	10 x 120 мм	под заказ
6 x 40 мм	под заказ	8 x 100 мм	под заказ	12 x 40 мм	под заказ
6 x 50 мм	под заказ	8 x 110 мм	под заказ	12 x 60 мм	под заказ
6 x 60 мм	под заказ	8 x 120 мм	под заказ	12 x 80 мм	под заказ
6 x 70 мм	под заказ	8 x 130 мм	под заказ	12 x 100 мм	под заказ
6 x 80 мм	под заказ	8 x 140 мм	под заказ	12 x 120 мм	под заказ
6 x 90 мм	под заказ	10 x 30 мм	под заказ	12 x 140 мм	под заказ

Болт с внутренним шестигранником DIN 912 (ГОСТ 11738-84)

Стальной оцинкованный болт с внутренним шестигранником, применяется для соединения элементов конструкций в труднодоступных для прочего инструмента местах. (Класс прочности 8.8).

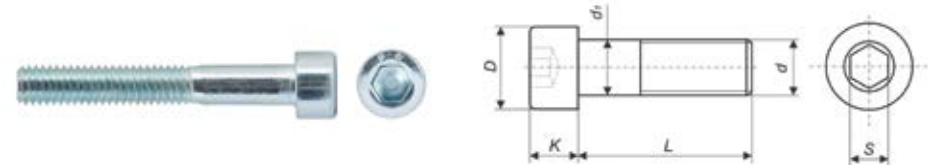

Обозначение	Шаг резьбы (P)	Длина резьбы (B)	Dk	Ds	e	k	R	S	T	W
M5 x L	0.8 мм	22 мм	8.28 - 8.5 мм	2.82 - 5 мм	4.58 мм	4.82 - 5 мм	0.2 мм	4 - 4.09 мм	2.5 мм	1.9 мм
M6 x L	1 мм	24 мм	9.78 - 10 мм	5.82 - 6 мм	5.72 мм	5.7 - 6 мм	0.25 мм	5 - 5.14 мм	3 мм	2.3 мм
M8 x L	1.25 мм	28 мм	12.73 - 13 мм	7.78 - 8 мм	6.86 мм	7.64 - 8 мм	0.4 мм	6 - 6.14 мм	4 мм	3 мм
M10 x L	1.5 мм	32 мм	15.73 - 16 мм	9.78 - 10 мм	9.15 мм	9.64 - 10 мм		8 мм	5 мм	4 мм
M12 x L	1.75 мм	36 мм	17.73 - 18 мм	11.73 - 12 мм	11.43 мм	11.57 - 12 мм	0.6 мм	10 мм	6 мм	4.8 мм

Обозначение	Кол-во в упаковке	Тип упаковки	Артикул	Обозначение	Кол-во в упаковке	Тип упаковки	Артикул
5 x 20 мм	20 шт.	пакет	2589767	8 x 50 мм			под заказ
5 x 25 мм			под заказ	8 x 60 мм			под заказ
5 x 30 мм			под заказ	8 x 70 мм			под заказ
5 x 40 мм	20 шт.	пакет	2589768	8 x 80 мм			под заказ
6 x 16 мм			под заказ	8 x 100 мм			под заказ
6 x 20 мм			под заказ	10 x 30 мм			под заказ
6 x 25 мм			под заказ	10 x 40 мм			под заказ
6 x 30 мм	15 шт.	пакет	2589769	10 x 50 мм			под заказ
6 x 35 мм			под заказ	10 x 60 мм			под заказ
6 x 40 мм			под заказ	10 x 70 мм			под заказ
6 x 50 мм	15 шт.	пакет	2589770	10 x 80 мм			под заказ
6 x 60 мм			под заказ	10 x 100 мм			под заказ
8 x 16 мм			под заказ	12 x 30 мм			под заказ
8 x 20 мм			под заказ	12 x 40 мм			под заказ
8 x 25 мм			под заказ	12 x 50 мм			под заказ
8 x 30 мм			под заказ	12 x 60 мм			под заказ
8 x 35 мм			под заказ	12 x 80 мм			под заказ
8 x 40 мм	10 шт.	пакет	2589771	12 x 100 мм			под заказ

Винт с полукруглой головкой DIN 7985 (ГОСТ 17473-80)

Применяется для крепления в зенкованное отверстие с метрической резьбой. Требуется предварительное сверление и нарезание резьбы соответствующего размера.



Обозначение	P	A	к	M (тип Ph)	Q (тип Ph)	M (тип Pz)	Q (тип Pz)
M3 x L	0.5 мм	6 мм	2.4 мм	3.1 мм	1.7 - 2 мм	3 мм	1.68 - 1.93 мм
M4 x L	0.7 мм	8 мм	3.1 мм	4.6 мм	2.04 - 2.54 мм	4.3 мм	1.9 - 2.36 мм
M5 x L	0.8 мм	10 мм	3.8 мм	5.3 мм	2.27 - 2.77 мм	5 мм	2.64 - 3.1 мм
M6 x L	1 мм	12 мм	4.6 мм	6.8 мм	3.03 - 3.53 мм	6.7 мм	3.02 - 3.48 мм
M8 x L	1.25 мм	16 мм	6 мм	9 мм	4.18 - 4.68 мм	8.8 мм	4.06 - 4.52 мм

Обозначение	Кол-во в упаковке	Тип упаковки	Артикул
3 x 6 мм			под заказ
3 x 8 мм	20 шт.	пакет	1891918
3 x 10 мм	30 шт.	пакет	2589794
3 x 12 мм			под заказ
3 x 16 мм			под заказ
3 x 20 мм	10 шт.	пакет	1891917
3 x 25 мм			под заказ
3 x 30 мм	16 шт.	пакет	2589795
4 x 8 мм	20 шт.	пакет	2589796
4 x 10 мм	10 шт.	пакет	1891919
4 x 12 мм	16 шт.	пакет	2589797
4 x 16 мм	14 шт.	пакет	2589798
4 x 20 мм	20 шт.	пакет	1891921
	150 шт.	контейнер	1891920
4 x 25 мм			под заказ
	10 шт.	пакет	1891923
4 x 30 мм	100 шт.	контейнер	1891922
	9 шт.	пакет	2589799
4 x 50 мм	7 шт.	пакет	2589800
4 x 60 мм			под заказ
4 x 70 мм			под заказ
5 x 10 мм	10 шт.	пакет	1891924
5 x 12 мм			под заказ
5 x 14 мм			под заказ
5 x 16 мм	20 шт.	пакет	1891925
5 x 20 мм	18 шт.	пакет	1891927

Винт с полукруглой головкой DIN 7985 (ГОСТ 17473-80)

Применяется для крепления в зенкованное отверстие с метрической резьбой. Требуется предварительное сверление и нарезание резьбы соответствующего размера.



Обозначение	Кол-во в упаковке	Тип упаковки	Артикул
5 x 20 мм	100 шт.	контейнер	1891926
5 x 25 мм			под заказ
5 x 30 мм	6 шт.	пакет	1891929
	70 шт.	контейнер	1891928
5 x 40 мм	10 шт.	пакет	1891931
	50 шт.	контейнер	1891930
5 x 50 мм	8 шт.	пакет	1891932
5 x 60 мм	6 шт.	пакет	1891933
5 x 70 мм			под заказ
5 x 80 мм			под заказ
6 x 10 мм			под заказ
6 x 12 мм		пакет	2589801
	12 шт.	пакет	2589802
6 x 20 мм	10 шт.	пакет	1891935
	70 шт.	контейнер	1891934
6 x 25 мм			под заказ
6 x 30 мм	9 шт.	пакет	2589803
	50 шт.	контейнер	1891936
6 x 40 мм	8 шт.	пакет	2589804
	35 шт.	контейнер	1891937
6 x 50 мм	6 шт.	пакет	1891914
6 x 60 мм	5 шт.	пакет	2589805
6 x 80 мм			под заказ
6 x 100 мм			под заказ
8 x 20 мм	8 шт.	пакет	1891915
8 x 25 мм			под заказ
8 x 30 мм			под заказ
8 x 40 мм			под заказ
8 x 50 мм	6 шт.	пакет	1891916
8 x 60 мм			под заказ
8 x 70 мм			под заказ
8 x 80 мм			под заказ

Винт с потайной головкой DIN 965 (ГОСТ 17475-80)

Применяется для крепления в зенкованное отверстие с метрической резьбой. Требуется предварительное сверление и нарезание резьбы соответствующего размера.



Винт с потайной головкой DIN 965 (ГОСТ 17475-80)

Применяется для крепления в зенкованное отверстие с метрической резьбой. Требуется предварительное сверление и нарезание резьбы соответствующего размера.



Обозначение	Шаг резьбы	A	K (макс.)
M3 x L	0.5 мм	5.6 мм	1.65 мм
M4 x L	0.7 мм	7.5 мм	2.2 мм
M5 x L	0.8 мм	9.2 мм	2.5 мм
M6 x L	1 мм	11 мм	3 мм
M8 x L	1.25 мм	15.8 мм	4.65 мм

Обозначение	В комплекте гайка и шайба	Кол-во в упаковке	Тип упаковки	Артикул
3 x 6 мм	нет	30 шт.	пакет	под заказ
3 x 10 мм				2589776
3 x 12 мм				1891941
3 x 16 мм	нет	20 шт.	пакет	под заказ
3 x 20 мм				2589777
3 x 25 мм				под заказ
3 x 30 мм				под заказ
3 x 35 мм				под заказ
3 x 40 мм				под заказ
3 x 45 мм				под заказ
4 x 6 мм	нет	10 шт.	пакет	под заказ
4 x 8 мм				под заказ
4 x 10 мм				1891942
4 x 12 мм				2589778
4 x 16 мм	нет	14 шт.	пакет	под заказ
4 x 20 мм				2589779
				2589785
4 x 25 мм				2589780
				2589786
				2589781
4 x 30 мм	нет	15 шт.	пакет	1891943
4 x 35 мм				под заказ
4 x 40 мм				2589782
4 x 45 мм	нет	9 шт.	пакет	под заказ

Обозначение	В комплекте гайка и шайба	Кол-во в упаковке	Тип упаковки	Артикул
4 x 50 мм	нет	4 шт.	пакет	1891944
4 x 55 мм	нет	8 шт.	пакет	под заказ
4 x 60 мм				1891945
4 x 65 мм				под заказ
4 x 70 мм	нет	18 шт.	пакет	под заказ
4 x 75 мм				под заказ
4 x 80 мм				под заказ
5 x 10 мм				под заказ
5 x 14 мм	нет	14 шт.	пакет	под заказ
5 x 16 мм				1891946
	есть	14 шт.	пакет	2589787
5 x 20 мм	нет	15 шт.	пакет	1891947
	есть	12 шт.	пакет	2589788
5 x 25 мм	нет	11 шт.	пакет	2589789
5 x 30 мм				1891948
5 x 35 мм	нет	15 шт.	пакет	под заказ
5 x 40 мм				1891949
5 x 45 мм				под заказ
5 x 50 мм	нет	8 шт.	пакет	1891950
5 x 55 мм	нет	6 шт.	пакет	под заказ
5 x 60 мм				1891951
5 x 65 мм	нет	6 шт.	пакет	под заказ
5 x 70 мм				1891952
5 x 75 мм				под заказ
5 x 80 мм	нет	4 шт.	пакет	1891953
5 x 90 мм	нет			под заказ
5 x 95 мм				под заказ
5 x 100 мм				под заказ
6 x 8 мм	нет			под заказ
6 x 10 мм				под заказ
6 x 12 мм				под заказ

Винт с потайной головкой DIN 965 (ГОСТ 17475-80)

Применяется для крепления в зенкованное отверстие с метрической резьбой. Требуется предварительное сверление и нарезание резьбы соответствующего размера.



Обозначение	В комплекте гайка и шайба	Кол-во в упаковке	Тип упаковки	Артикул
6 x 16 мм	нет	12 шт.	пакет	2589783
	есть	10 шт.	пакет	2589790
6 x 20 мм	нет	12 шт.	пакет	1891954
	есть	9 шт.	пакет	2589791
6 x 25 мм	нет	8 шт.	пакет	2589792
6 x 30 мм	нет	10 шт.	пакет	1891955
	есть	8 шт.	пакет	2589793
6 x 35 мм				под заказ
6 x 40 мм	нет	8 шт.	пакет	1891956
6 x 45 мм				под заказ
6 x 50 мм	нет	6 шт.	пакет	1891957
6 x 55 мм				под заказ
6 x 60 мм	нет	5 шт.	пакет	2589784
6 x 65 мм				под заказ
6 x 70 мм	нет	5 шт.	пакет	1891958
6 x 75 мм				под заказ
6 x 80 мм	нет	4 шт.	пакет	1891959
6 x 85 мм				под заказ
6 x 90 мм				под заказ
6 x 95 мм				под заказ
6 x 100 мм				под заказ
8 x 16 мм				под заказ
8 x 20 мм	нет	8 шт.	пакет	1891938
8 x 25 мм				под заказ
8 x 30 мм	нет	8 шт.	пакет	1891939
8 x 35 мм				под заказ
8 x 40 мм				под заказ
8 x 50 мм	нет	6 шт.	пакет	1891940
8 x 60 мм				под заказ
8 x 80 мм				под заказ
8 x 90 мм				под заказ

Винт с метрической резьбой

Оцинкованные винты с метрической резьбой применяется в подвесных системах, в строительных лесах, опорных каркасах.



Обозначение	Общая длина	Длина резьбы	Диаметр	Артикул
5 x 40 мм	40 мм	20 мм	5 мм	под заказ
5 x 60 мм	60 мм	40 мм		под заказ
5 x 80 мм	80 мм	60 мм		под заказ
6 x 40 мм	40 мм	20 мм	6 мм	под заказ
6 x 60 мм	60 мм	40 мм		под заказ
6 x 80 мм	80 мм	60 мм		под заказ
6 x 100 мм	100 мм	80 мм		под заказ
6 x 120 мм	120 мм	100 мм		под заказ
6 x 150 мм	150 мм	130 мм		под заказ
8 x 80 мм	80 мм	60 мм	8 мм	под заказ
8 x 100 мм	100 мм	80 мм		под заказ
8 x 120 мм	120 мм	100 мм		под заказ
8 x 150 мм	150 мм	130 мм		под заказ
8 x 180 мм	180 мм	150 мм		под заказ
8 x 210 мм	210 мм	180 мм		под заказ
8 x 260 мм	260 мм	230 мм	под заказ	
10 x 100 мм	100 мм	70 мм	10 мм	под заказ
10 x 150 мм	150 мм	120 мм		под заказ
10 x 210 мм	210 мм	180 мм		под заказ

Винт с цилиндрической головкой DIN 84 (ГОСТ 1491-80)

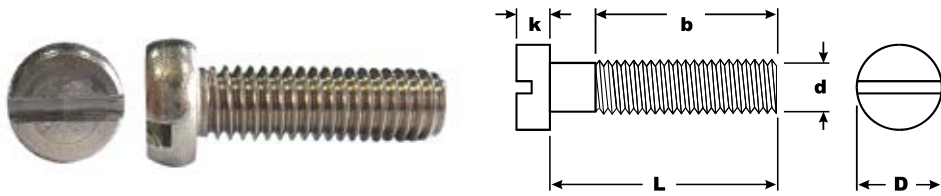

Обозначение	Кол-во в упаковке	Тип упаковки	Артикул
4 x 10 мм	20 шт.	пакет	2589772
4 x 16 мм	18 шт.	пакет	2589773
5 x 20 мм	10 шт.	пакет	2589774
6 x 30 мм	20 шт.	пакет	2589775

Винт для мебельной фурнитуры DIN 967

Применяется для крепления в зенкованное отверстие с метрической резьбой. Требуется предварительное сверление и нарезание резьбы соответствующего размера.

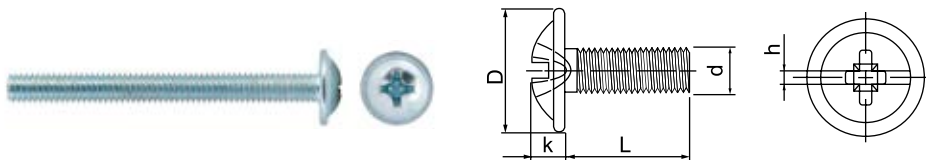

Обозначение	Артикул
4 x 10 мм	под заказ
4 x 12 мм	под заказ
4 x 16 мм	под заказ
4 x 20 мм	под заказ
4 x 22 мм	под заказ
4 x 25 мм	под заказ
4 x 30 мм	под заказ
4 x 35 мм	под заказ
4 x 40 мм	под заказ
4 x 50 мм	под заказ
5 x 12 мм	под заказ
5 x 16 мм	под заказ
5 x 20 мм	под заказ
5 x 25 мм	под заказ
5 x 30 мм	под заказ

Обозначение	Артикул
5 x 40 мм	под заказ
5 x 50 мм	под заказ
6 x 12 мм	под заказ
6 x 16 мм	под заказ
6 x 20 мм	под заказ
6 x 30 мм	под заказ
6 x 40 мм	под заказ
6 x 50 мм	под заказ
6 x 60 мм	под заказ
8 x 30 мм	под заказ
8 x 40 мм	под заказ
8 x 50 мм	под заказ
8 x 60 мм	под заказ
8 x 80 мм	под заказ

Винт барашковый DIN 316

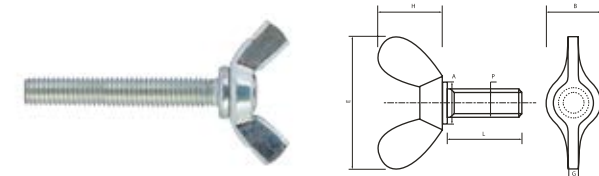

Обозначение	Шаг резьбы (P)	E	H	B	G	A
M5 x L	0.8 мм	22 мм	10.5 мм	9.5 мм	2.6 мм	-
M6 x L	1 мм	26.8 мм	12.9 мм	11.9 мм	3 мм	10.5 мм
M8 x L	1.25 мм	30.3 мм	14.8 мм	13.5 мм	3.3 мм	12 мм

Обозначение	Артикул	Обозначение	Артикул
5 x 20 мм	под заказ	6 x 50 мм	под заказ
5 x 30 мм	под заказ	8 x 20 мм	под заказ
6 x 15 мм	под заказ	8 x 25 мм	под заказ
6 x 20 мм	под заказ	8 x 30 мм	под заказ
6 x 25 мм	под заказ	8 x 40 мм	под заказ
6 x 40 мм	под заказ	8 x 50 мм	под заказ

Гайка шестигранная соединительная DIN 6334

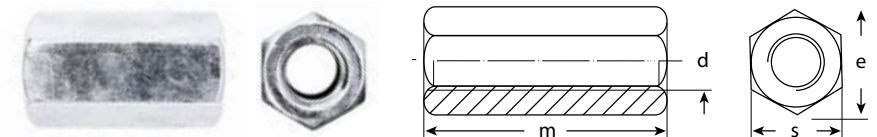

Обозначение	Шаг резьбы	e	L	S	Кол-во в упаковке	Тип упаковки	Артикул
M6	1 мм	11.05 мм	17.6 - 18.4 мм	9.78 - 10 мм	6 шт.	пакет	1892005
					1 кг	пакет	2595161
M8	1.25 мм	14.38 мм	23.6 - 24.4 мм	12.73 - 13 мм	4 шт.	пакет	1892006
					1 кг	пакет	2595162
M10	1.5 мм	18.9 мм	29.6 - 30.4 мм	16.73 - 17 мм	2 шт.	пакет	1892002
					1 кг	пакет	2595163
M12	1.75 мм	21.16 мм	35.6 - 36.4 мм	18.73 - 19 мм	2 шт.	пакет	1892003
					1 кг	пакет	2595164
M14	2 мм	24.49 мм	41.8 - 42 мм	21.8 - 22 мм	2 шт.	пакет	2589807
					1 кг	пакет	1892004
M16	2.5 мм	26.75 мм	47.6 - 48.4 мм	23.73 - 24 мм	1 кг	пакет	2595165
					1 шт.	пакет	2589808
M20	2.5 мм	32.95 мм	59.5 - 60.5 мм	29.16 - 30 мм	1 кг	пакет	2595166

Гайка шестигранная DIN 934 (ГОСТ 5915-70, 5927-70)

Стальная оцинкованная шестигранная гайка, сделана из конструкционной стали. (Класс прочности 8).

Гайка шестигранная DIN 934 (ГОСТ 5915-70, 5927-70)

Стальная оцинкованная шестигранная гайка, сделана из конструкционной стали. (Класс прочности 8).

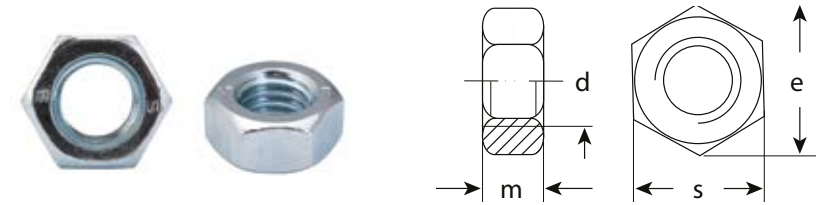
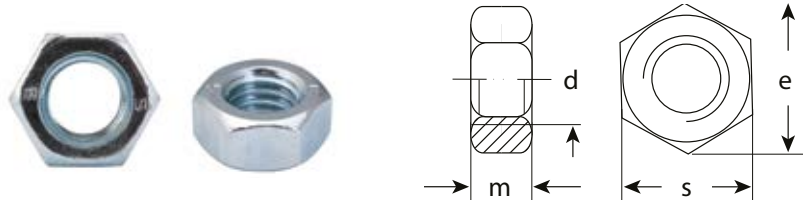

Обозначение	Шаг резьбы	e	M	S	Кол-во в упаковке	Тип упаковки	Артикул
M3	0.5 мм	6.01 мм	2.4 мм	5 мм	60 шт.	пакет	1891980
M4	0.7 мм	7.66 мм	3.2 мм	6.78 - 7 мм	50 шт.	пакет	1891981
					500 шт.	контейнер	1891993
M5	0.8 мм	8.79 мм	4 мм	7.78 - 8 мм	40 шт.	пакет	1891982
					400 шт.	контейнер	1891994
					1 кг	пакет	2595167
M6	1 мм	11.05 мм	5 мм	9.78 - 10 мм	40 шт.	пакет	1891983
					200 шт.	контейнер	1891995
					1 кг	пакет	2595168
					5 кг	картонная коробка	2615067
M8	1.25 мм	6.5 мм	12.73 - 13 мм	35 шт.	пакет	1891984	
				100 шт.	контейнер	1891996	
				1 кг	пакет	2595169	
M10	1.5 мм	18.9 мм	8 мм	16.73 - 17 мм	5 кг	картонная коробка	2615068
					18 шт.	пакет	1891986
					50 шт.	пакет	1891985
M10	1.5 мм	18.9 мм	8 мм	16.73 - 17 мм	1 кг	пакет	2595170
					5 кг	картонная коробка	2615069

Обозначение	Шаг резьбы	e	M	S	Кол-во в упаковке	Тип упаковки	Артикул
M12	1.75 мм	21.1 мм	10 мм	18.67 - 19 мм	10 шт.	пакет	1891988
					30 шт.	пакет	1891987
					1 кг	пакет	2595171
					5 кг	картонная коробка	2615070
M14	2.4 мм	24.4 мм	11 мм	21.67 - 22 мм	8 шт.	пакет	1891989
					1 кг	пакет	2595172
M16	2 мм	26.75 мм	13 мм	23.67 - 24 мм	4 шт.	пакет	1891990
					1 кг	пакет	2595173
M18	2.5 мм	32.95 мм	16 мм	29.16 - 30 мм	4 шт.	пакет	1891991
					1 кг	пакет	2595174
M20	2.5 мм	32.95 мм	16 мм	29.16 - 30 мм	4 шт.	пакет	1891992
					1 кг	пакет	2595175
M22							под заказ
M24							под заказ
M27							под заказ
M30	3 мм	39.55 мм	19 мм	35 - 36 мм			под заказ
							под заказ
M36							под заказ

Гайка колпачковая DIN1587 (ГОСТ 11860-85)

Стальная оцинкованная шестигранная гайка со сферической торцевой поверхностью и глухим резьбовым отверстием. Применяется как декоративная закрытая часть резьбового крепления.

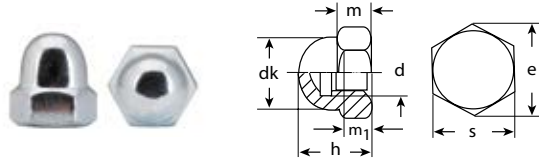

Обозначение	Dk	e	T	W	R	H	M	S	Кол-во в упаковке	Тип упаковки	Артикул
M5	7.5 мм	8.79 мм	7.21 - 7.79 мм	2 мм	3.75 мм	10 мм	3.7 - 4 мм	7.78 - 8 мм	10 шт.	пакет	1891999
M6	9.5 мм	11.05 мм	7.71 - 8.29 мм		4.75 мм	12 мм	4.7 - 5 мм	9.78 - 10 мм	8 шт.	пакет	1892000
M8	12.5 мм	14.38 мм	10.65 - 11.35		6.25 мм	15 мм	6.14 - 6.5 мм	12.73 - 13 мм	6 шт.	пакет	1892001
M10	15 мм	17.77 мм	12.65 - 13.35	3 мм	7.5 мм	18 мм	7.64 - 8 мм	16.73 - 17 мм	4 шт.	пакет	1891997
M12	17 мм	20.03 мм	15.65 - 16.35		8.5 мм	22 мм	9.64 - 10 мм	18.67 - 19 мм		пакет	1891998
M16	23 мм	26.75 мм	20.58 - 21.42		4 мм	11.50 мм	28 мм	12.3 - 13 мм	23.67 - 24 мм		

Гайка барашковая DIN 315 (ГОСТ 3032-76)

Гайка барашковая оцинкованная. Применяется для крепления и соединения узлов и деталей с метрической резьбой. Используется для быстрой и частой разборки-сборки крепежного соединения вручную без использования специальных инструментов.

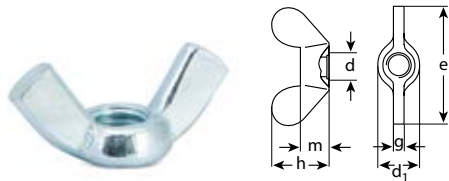

Обозначение	Шаг резьбы	Ширина (E)	H	D1	G	M	Кол-во в упаковке	Тип упаковки	Артикул
M3	0.5 мм	18.5 мм	8.8 мм	5 - 7 мм	2 мм	3 мм			под заказ
M4	0.7 мм	21 мм	9.6 мм	7 - 9 мм	2.5 мм	4 мм			
M5	0.8 мм	22 мм	10.5 мм	8 - 10 мм	2.6 мм	4 мм	20 шт.	пакет	1891962
M6	1 мм	26.8 мм	12.9 мм	10 - 13 мм	3 мм		4.9 мм	16 шт.	пакет
M8	1.25 мм	30.3 мм	14.8 мм	13 - 16 мм	3.3 мм	5.4 мм	12 шт.	пакет	1891964
M10	1.5 мм	35.3 мм	17.3 мм	17 - 20 мм	4 мм	6.3 мм	8 шт.	пакет	1891960
M12	1.75 мм	47.5 мм	22.3 мм	20 - 23 мм	5 мм	7.9 мм	4 шт.	пакет	1891961

Гайка со стопорным кольцом DIN 985

Используется в машиностроении. Нейлоновое кольцо предотвращает самопроизвольное откручивание гайки и герметизирует соединение. (Класс прочности 8).

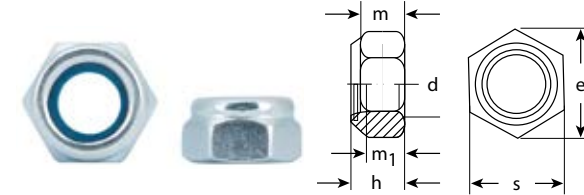

Обозначение	Шаг резьбы	E	H	M	S	Кол-во в упаковке	Тип упаковки	Артикул
M3	0.5 мм	6.01 мм	4 мм	2.4 мм	5.32 - 5.5 мм			под заказ
M4	0.4 мм	7.66 мм	5 мм	2.9 мм	6.78 - 7 мм	20 шт.	пакет	1891965
						300 шт.	контейнер	1891976
M5	0.8 мм	8.79 мм	5 мм	3.2 мм	7.78 - 8 мм	20 шт.	пакет	1891966
						200 шт.	контейнер	1891977
M6	1 мм	11.05 мм	6 мм	4 мм	9.78 - 10 мм	1 кг	пакет	2595176
						16 шт.	пакет	1891967
M8	1.25 мм	14.38 мм	8 мм	5.5 мм	12.73 - 13 мм	200 шт.	контейнер	1891978
						1 кг	пакет	2595177
M10	1.5 мм	18.9 мм	10 мм	6.5 мм	16.73 - 17 мм	14 шт.	пакет	1891968
						100 шт.	контейнер	1891979
M12	1.75 мм	21.1 мм	12 мм	8 мм	18.67 - 19 мм	1 кг	пакет	2595178
						4 шт.	пакет	1891970
M14	2 мм	24.4 мм	14 мм	9.5 мм	21.67 - 22 мм	40 шт.	пакет	1891969
						25 шт.	пакет	1891971
M16	2 мм	26.75 мм	16 мм	10.5 мм	23.67 - 24 мм	1 кг	пакет	2595179
						4 шт.	пакет	1891972
M18	2.5 мм	32.95 мм	20 мм	14 мм	29.16 - 30 мм	25 шт.	пакет	1891973
						1 кг	пакет	2595180
M20	2.5 мм	32.95 мм	20 мм	14 мм	29.16 - 30 мм	4 шт.	пакет	1891974
						1 кг	пакет	2595181
M22	2.5 мм	32.95 мм	20 мм	14 мм	29.16 - 30 мм	2 шт.	пакет	1891975
						1 кг	пакет	2595182
M24	2.5 мм	32.95 мм	20 мм	14 мм	29.16 - 30 мм	2 шт.	пакет	1891976
						1 кг	пакет	2595183
M27	2.5 мм	32.95 мм	20 мм	14 мм	29.16 - 30 мм	2 шт.	пакет	1891977
						1 кг	пакет	2595184
M30	2.5 мм	32.95 мм	20 мм	14 мм	29.16 - 30 мм	2 шт.	пакет	1891978
						1 кг	пакет	2595185
M36	2.5 мм	32.95 мм	20 мм	14 мм	29.16 - 30 мм	2 шт.	пакет	1891979
						1 кг	пакет	2595186

Гайка низкая DIN 439 (ГОСТ 5916-70)

Стальная оцинкованная шестигранная низкая гайка с фаской, применяется для крепления и соединения узлов и деталей в машиностроении и строительстве.

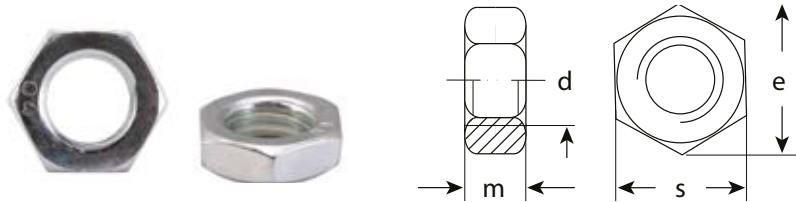

Обозначение	Размер под ключ	Высота гайки	Артикул
M6	10 мм	3,2 мм	под заказ
M8	13 мм	4 мм	под заказ
M10	16 мм	5 мм	под заказ
M12	18 мм	6 мм	под заказ
M16	24 мм	8 мм	под заказ

Гайка квадратная DIN 562

Стальная оцинкованная квадратная гайка, применяется в качестве деталей соединения в машиностроении. Может устанавливаться в специальный паз, после чего на гайку навинчивается болт или шпилька.

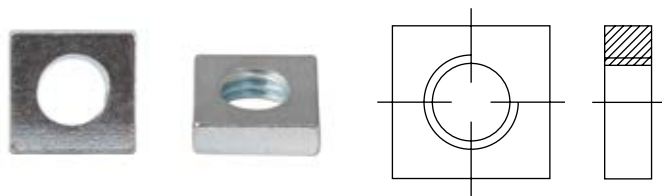

Обозначение	Размер под ключ	Высота гайки	Артикул
M5	8 мм	2,7 мм	под заказ
M6	10 мм	3,2 мм	под заказ
M8	13 мм	4 мм	под заказ
M10	17 мм	5 мм	под заказ
M12	19 мм	6 мм	под заказ

Гайка с фланцем DIN 6923

Стальная оцинкованная шестигранная гайка с фланцем. Используется для монтажа. Фланец позволяет плотно фиксировать плоскую поверхность, а насечка на фланце предотвращает самопроизвольное откручивание гайки.



Обозначение	C	R	Ds	e	M	S	Артикул
M5	1 мм	0,3 мм	11,8 мм	8,79 мм	4,7 - 5 мм	7,78 - 8 мм	под заказ
M6	11 мм	0,36 мм	14,2 мм	11,05 мм	5,7 - 6 мм	9,78 - 10	под заказ
M8	12 мм	0,48 мм	17,9 мм	14,38 мм	7,6 - 8 мм	12,73 - 13 мм	под заказ
M10	15 мм	0,6 мм	21,8 мм	18,9 мм	9,6 - 10 мм	16,73 - 17 мм	под заказ
M12	18 мм	0,72 мм	26 мм	21,1 мм	11,6 - 12 мм	18,67 - 19 мм	под заказ
M14	21 мм	0,88 мм	29,9 мм	24,4 мм	13,3 - 14 мм	21,67 - 22 мм	под заказ
M16	24 мм	0,96 мм	34,5 мм	26,75 мм	15,3 - 16 мм	23,67 - 24 мм	под заказ

Гайка крыльчатая (мебельная) DIN 1624

Стальная оцинкованная гайка имеет специальные зубья предотвращающие проворачивание гайки, что позволяет производить монтаж с одной стороны. Применяется при производстве мебели.



Обозначение	D1	D2	W	Кол-во в упаковке	Тип упаковки	Артикул
M4 x 8 мм	5,2 мм	15 мм	7,1 мм	10 шт.	под заказ	
M5 x 8 мм	6,3 мм	17 мм	8 мм		пакет	1891435
M6 x 9 мм	7,2 мм	19 мм	9 мм		пакет	1891436
M8 x 11 мм	9,1 мм	22,2 мм	11 мм		пакет	1891437
M10 x 13 мм	12,5 мм	25,4 мм	12,5 мм		пакет	1891434

Гайка для ножки

Забивная стальная гайка используется для крепления регулируемых опор.



Обозначение	Диаметр сверления под гайку	Длина гайки	Диаметр головки	Артикул
M6	8 мм	16 мм	14 мм	под заказ
M8	10 мм	18 мм	19 мм	под заказ

Гайка Эриксона

Гайка мебельная с плоской головкой и шестигранным углублением под ключ (гайка Эриксона) применяется вместе с мебельными винтами при производстве мебели.

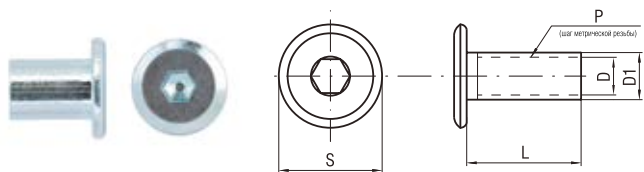

Обозначение	Диаметр сверления под гайку	Длина гайки	Диаметр головки	Размер ключа	Артикул
M6	9 мм	12 мм	15 мм	4 мм	под заказ
M8	10 мм	16 мм	19 мм	5 мм	под заказ

Шайба увеличенная плоская DIN 9021 (ГОСТ 6958-78)

Применяется для надежности крепления и соединения различных элементов конструкций совместно с болтами, винтами, шпильками и оцинкованными гайками.

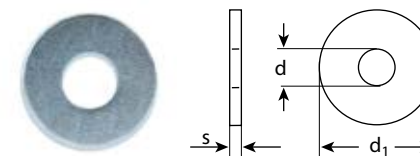

Обозначение	Внутренний диаметр (d)	Внешний диаметр (d1)	Толщина (S)	Кол-во в упаковке	Тип упаковки	Артикул
M3	-	-	-	40 шт.	пакет	1892007
M4	-	-	-	500 шт.	пакет	1892008
					контейнер	1892019
M5	5.3 - 5.48 мм	14.57 - 15 мм	1 - 1.4 мм	30 шт.	пакет	1892009
				250 шт.	контейнер	1892020
M6	6.4 - 6.62 мм	17.57 - 18 мм	1.4 - 1.8 мм	20 шт.	пакет	1892010
				200 шт.	контейнер	1892021
				1 кг	пакет	2595197
M8	8.4 - 8.62 мм	23.48 - 24 мм	1.8 - 2.2 мм	5 кг	картонная коробка	2614946
				15 шт.	пакет	1892011
				100 шт.	контейнер	1892022
M10	10.5 - 10.77 мм	29.48 - 3 мм	2.3 - 2.7 мм	1 кг	пакет	2595198
				5 кг	картонная коробка	2614947
				10 шт.	пакет	1892012
M12	13 - 13.27 мм	36.38 - 37 мм	2.7 - 3.3 мм	50 шт.	контейнер	1892014
				1 кг	пакет	2595199
				5 кг	картонная коробка	2614948
M14	15 - 15.27 мм	43.38 - 44 мм	2.7 - 3.3 мм	8 шт.	пакет	1892013
				30 шт.	контейнер	1892015
				5 кг	картонная коробка	2614949
M16	17 - 17.27 мм	49.38 - 5 мм	2.7 - 3.3 мм	8 шт.	пакет	1892016
				1 кг	пакет	2595200
M18	-	-	-	6 шт.	пакет	1892017
				1 кг	пакет	2595201
M20	22 - 22.52 мм	58.1 - 6 мм	3.4 - 4.6 мм	2 шт.	пакет	1892018
M22	-	-	-	1 кг	пакет	2595202
M24	26 - 26.81 мм	70.1 - 72 мм	4 - 6 мм			под заказ
M27						под заказ
M30	-	-	-			под заказ
M36						под заказ

Шайба пружинная DIN 127 (ГОСТ 6402-70)

Шайба пружинная оцинкованная. Используется для предотвращения самооткручивания крепежных изделий. Диаметр отверстия шайбы немного больше диаметра резьбы соответствующего метрического крепежа.

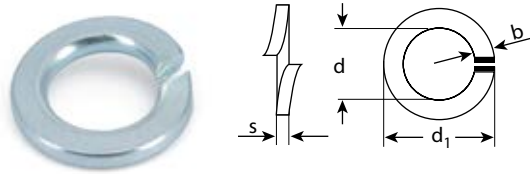

Обозначение	Внутренний диаметр (d)	Макс. внешний диаметр (D)	B	Толщина (S)	H	Кол-во в упаковке	Тип упаковки	Артикул
M4						15 шт.	пакет	1892040
M5							пакет	1892041
M6	6.1 - 6.5 мм	11.8 мм	2.5 мм	1.6 мм	3.2 - 3.8 мм	12 шт.	пакет	1892042
						1 кг	пакет	2595191
M8	8.1 - 8.5 мм	14.8 мм	3 мм	2 мм	4 - 4.7 мм	25 шт.	пакет	1892043
						1 кг	пакет	2595192
M10	10.2 - 10.7 мм	18.1 мм	3.5 мм	2.2 мм	4.4 - 5.2 мм	12 шт.	пакет	1892039
						1 кг	пакет	2595193
M12	12.2 - 12.7 мм	21.1 мм	4 мм	2.5 мм	5 - 5.9 мм	10 шт.	пакет	1892044
						1 кг	пакет	2595194
M14	14.2 - 14.7 мм	24.1 мм	4.5 мм	3 мм	6 - 7.1 мм	10 шт.	пакет	1892045
						1 кг	пакет	2595195
M16	16.2 - 17 мм	27.4 мм	5 мм	3.5 мм	7 - 8.3 мм	1 кг	пакет	2595196
M20	20.2 - 21.2 мм	33.6 мм	6 мм	4 мм	8 - 9.4 мм			под заказ
M24	24.5 - 24.5 мм	40 мм	7 мм	5 мм	10 - 11.8 мм			под заказ

Шайба плоская DIN 125 (ГОСТ 11371, 9649)

Шайба плоская оцинкованная. Применяется для надежности крепления и соединения различных элементов конструкций совместно с болтами, винтами, шпильками и оцинкованными гайками.

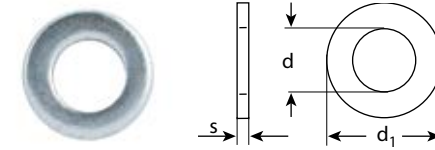

Обозначение	Внутренний диаметр (d)	Внешний диаметр (D)	Толщина (S)	Кол-во в упаковке	Тип упаковки	Артикул
M3				60 шт.	пакет	1892027
M4				55 шт.	пакет	1892023
				500 шт.	контейнер	1892035
M5	5.3 - 5.48 мм	9.64 - 10 мм	0.9 - 1.1 мм	50 шт.	пакет	1892024
				500 шт.	контейнер	1892036
M6	6.4 - 6.62 мм	11.57 - 12 мм	1.4 - 1.8 мм	40 шт.	пакет	1892025
				300 шт.	контейнер	1892037
				1 кг	пакет	2595183
				5 кг	картонная коробка	2614950
M8	8.4 - 8.62 мм	15.57 - 16 мм	1.4 - 1.8 мм	25 шт.	пакет	1892026
				200 шт.	контейнер	1892038
				1 кг	пакет	2595184
				5 кг	картонная коробка	2614951
M10	10.5 - 10.77 мм	19.48 - 20 мм	1.8 - 2.2 мм	15 шт.	пакет	1892029
				100 шт.	контейнер	1892028
				1 кг	пакет	2595185
				5 кг	картонная коробка	2614952
M12	13 - 13.27 мм	23.48 - 24 мм	2.3 - 2.7 мм	8 шт.	пакет	1892031
				50 шт.	пакет	1892030
				1 кг	пакет	2595186
				5 кг	картонная коробка	2614953
				8 шт.	пакет	1892032
M14	15 - 15.27 мм	27.48 - 28 мм		1 кг	пакет	2595187
M16	17 - 17.27 мм	29.48 - 30 мм		6 шт.	пакет	1892033
				1 кг	пакет	2595188
M18	-	-	-	4 шт.	пакет	1892034
				1 кг	пакет	2595189
M20	21 - 21.33 мм	36.38 - 37 мм	2.3 - 2.7 мм	3 шт.	пакет	2589806
				1 кг	пакет	2595190
M24	25 - 25.33 мм	43.38 - 44 мм	3.7 - 4.3 мм			под заказ
M30						под заказ
M36						под заказ

Шпилька резьбовая

Шпилька предназначена для наращивания крепежных конструкций с метрической резьбой.
(Класс прочности 4.8 и 8.8).



Обозначение	Диаметр резьбы	Длина (L)	Кол-во в упаковке	Тип упаковки	Артикул	
M4 x 1000 мм	4 мм	1000 мм	1 шт.	стикер	под заказ	
M4 x 2000 мм		2000 мм			под заказ	
M5 x 1000 мм	5 мм	1000 мм			под заказ	
M5 x 2000 мм		2000 мм			под заказ	
M6 x 1000 мм	6 мм	1000 мм			стикер	1892048
M6 x 2000 мм		2000 мм			стикер	1892049
M8 x 1000 мм	8 мм	1000 мм			стикер	1892050
M8 x 2000 мм		2000 мм			стикер	1892051
M10 x 1000 мм	10 мм	1000 мм			стикер	1892046
M10 x 2000 мм		2000 мм			стикер	1892047
M12 x 1000 мм	12 мм	1000 мм			стикер	1892052
M12 x 2000 мм		2000 мм			стикер	1892053
M14 x 1000 мм	14 мм	1000 мм			стикер	1892054
M14 x 2000 мм		2000 мм			стикер	1892055
M16 x 1000 мм	16 мм	1000 мм			стикер	1892056
M16 x 2000 мм		2000 мм			под заказ	
M18 x 1000 мм	18 мм	1000 мм			под заказ	
M18 x 2000 мм		2000 мм			под заказ	
M20 x 1000 мм	20 мм	1000 мм			под заказ	
M20 x 2000 мм		2000 мм			под заказ	
M22 x 1000 мм	22 мм	1000 мм			под заказ	
M22 x 2000 мм		2000 мм			под заказ	
M24 x 1000 мм	24 мм	1000 мм			под заказ	
M24 x 2000 мм		2000 мм			под заказ	
M27 x 1000 мм	27 мм	1000 мм	под заказ			
M27 x 2000 мм		2000 мм	под заказ			
M30 x 1000 мм	30 мм	1000 мм	под заказ			
M30 x 2000 мм		2000 мм	под заказ			
M36 x 1000 мм	36 мм	1000 мм	под заказ			
M36 x 2000 мм		2000 мм	под заказ			

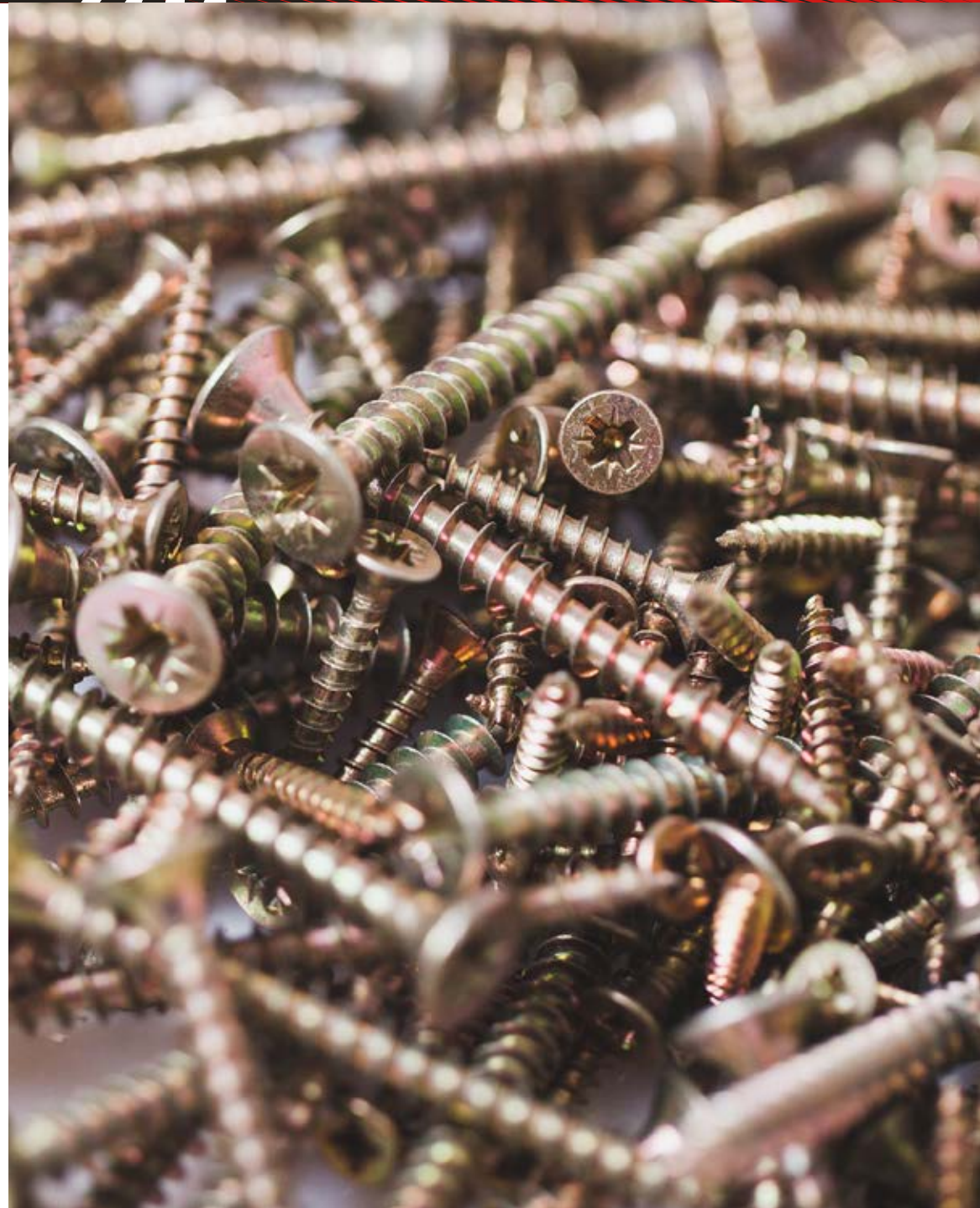

Стальные фосфатированные саморезы с крупной резьбой для монтажа гипсокартонных листов на деревянные основания (штиль PH2).

Стальные фосфатированные саморезы с крупной резьбой для монтажа гипсокартонных листов на деревянные основания (штиль PH2).

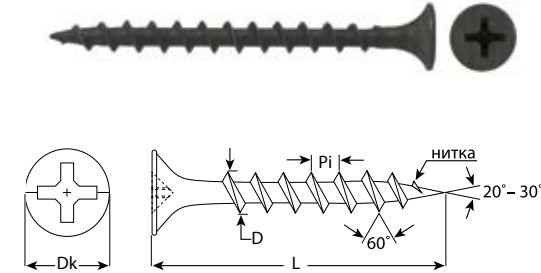
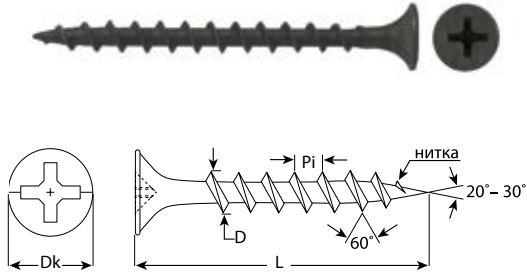

Обозначение	Кол-во в упаковке	Тип упаковки	Артикул
3.5 x 16 мм	1 кг	пакет	2545371
	15 кг	картонная коробка	1848863
3.5 x 19 мм	40 шт.	пакет	1891490
	200 шт.	контейнер	1891489
	1500 шт.	контейнер	1891488
	24000 шт.	картонная коробка	1894805
	1 кг	пакет	2545372
	15 кг	картонная коробка	1848864
3.5 x 25 мм	30 шт.	пакет	1891493
	200 шт.	контейнер	1891492
	1000 шт.	контейнер	1891491
	18000 шт.	картонная коробка	1894806
3.5 x 32 мм	1 кг	пакет	2545373
	15 кг	картонная коробка	1848865
3.5 x 35 мм	30 шт.	пакет	1891496
	200 шт.	контейнер	1891495
	1000 шт.	контейнер	1891494
	12000 шт.	картонная коробка	1894807
3.5 x 35 мм	1 кг	пакет	2545374
	30 шт.	пакет	1891499
3.5 x 35 мм	200 шт.	контейнер	1891498
	1000 шт.	контейнер	1891497

Обозначение	Кол-во в упаковке	Тип упаковки	Артикул
3.5 x 35 мм	11000 шт.	картонная коробка	1894808
	1 кг	пакет	2545375
	15 кг	картонная коробка	1848867
3.5 x 41 мм	25 шт.	пакет	1891502
	200 шт.	пакет	1891501
	500 шт.	контейнер	1891500
	8000 шт.	картонная коробка	1894809
	1 кг	пакет	2545376
3.5 x 45 мм	15 кг	картонная коробка	1848872
	20 шт.	пакет	1891505
	200 шт.	контейнер	1891504
	500 шт.	контейнер	1891503
	7000 шт.	картонная коробка	1894810
	1 кг	пакет	2545377
3.5 x 51 мм	18 шт.	пакет	1891508
	200 шт.	контейнер	1891507
	500 шт.	контейнер	1891506
	6000 шт.	картонная коробка	1894811
	1 кг	пакет	2545378
3.5 x 55 мм	15 кг	картонная коробка	1848874
	13 шт.	пакет	1891511
3.5 x 55 мм	200 шт.	контейнер	1891510

Обозначение	Кол-во в упаковке	Тип упаковки	Артикул
3.5 x 35 мм	500 шт.	контейнер	1891509
	5500 шт.	картонная коробка	1894812
3.8 x 64 мм	1 кг	пакет	2545379
	3500 шт.	картонная коробка	1894813
4.2 x 65 мм	1 кг	пакет	2545380
	11 шт.	пакет	1891514
4.2 x 70 мм	100 шт.	контейнер	1891513
	250 шт.	контейнер	1891512
4.2 x 75 мм	10 шт.	пакет	2871165
	100 шт.	контейнер	2871169
	250 шт.	контейнер	2871173
	3000 шт.	картонная коробка	1894814
	1 кг	пакет	2871177
	15 кг	картонная коробка	1848877
4.2 x 90 мм	10 шт.	пакет	1891517
	100 шт.	контейнер	1891516
	250 шт.	контейнер	1891515
4.2 x 90 мм	2500 шт.	картонная коробка	1894815
	1 кг	пакет	2545381
4.2 x 90 мм	50 шт.	контейнер	1891520
	100 шт.	контейнер	1891518

Обозначение	Кол-во в упаковке	Тип упаковки	Артикул
4.2 x 90 мм	150 шт.	контейнер	1891519
	3000 шт.	картонная коробка	1894816
	1 кг	пакет	2545382
4.8 x 95 мм	15 кг	картонная коробка	1848879
	5 шт.	пакет	2871166
4.8 x 100 мм	50 шт.	контейнер	2871170
	100 шт.	контейнер	2871174
	2600 шт.	картонная коробка	1894817
4.8 x 110 мм	4 шт.	пакет	1891524
	50 шт.	контейнер	1891523
	100 шт.	контейнер	1891522
	2800 шт.	картонная коробка	1894818
4.8 x 110 мм	1 кг	пакет	2871178
	3 шт.	пакет	1891526
4.8 x 127 мм	100 шт.	контейнер	1891525
	2 шт.	пакет	1891528
	50 шт.	контейнер	1891527
4.8 x 150 мм	100 шт.	контейнер	2871175
	2000 шт.	картонная коробка	1894819
	2 шт.	пакет	1891530
4.8 x 150 мм	50 шт.	контейнер	1891529

Стальные фосфатированные саморезы с частой резьбой для монтажа гипсокартонных листов в металлические основания (штиль PH2).

Стальные фосфатированные саморезы с частой резьбой для монтажа гипсокартонных листов в металлические основания (штиль PH2).

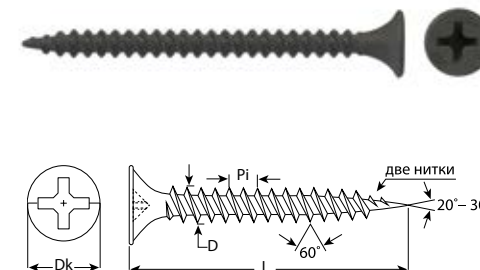
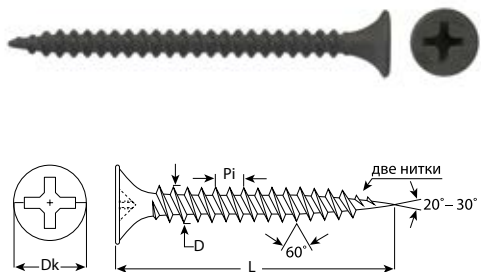

Обозначение	Кол-во в упаковке	Тип упаковки	Артикул
3.5 x 16 мм			под заказ
3.5 x 19 мм	40 шт.	пакет	1891533
	200 шт.	контейнер	1891532
	1500 шт.	контейнер	1891531
	24000 шт.	картонная коробка	1894820
	1 кг	пакет	2545383
3.5 x 25 мм	15 кг	картонная коробка	1848883
	400 шт.	контейнер	1891536
	200 шт.	контейнер	1891535
	1000 шт.	контейнер	1891534
	18000 шт.	картонная коробка	1894821
3.5 x 32 мм	1 кг	пакет	2545384
	15 кг	картонная коробка	1848884
	30 шт.	пакет	1891539
	200 шт.	контейнер	1891538
	1000 шт.	контейнер	1891537
3.5 x 32 мм	12000 шт.	картонная коробка	1894822
	1 кг	пакет	2545385

Обозначение	Кол-во в упаковке	Тип упаковки	Артикул
3.5 x 32 мм	15 кг	картонная коробка	1848885
	30 шт.	пакет	1891542
	200 шт.	контейнер	1891541
3.5 x 35 мм	1000 шт.	контейнер	1891540
	1 кг	пакет	2545386
	15 кг	картонная коробка	1848886
	25 шт.	пакет	1891545
	200 шт.	контейнер	1891544
3.5 x 41 мм	500 шт.	контейнер	1891543
	8000 шт.	картонная коробка	1894824
	1 кг	пакет	2545387
	22 шт.	пакет	1891548
	200 шт.	контейнер	1891547
3.5 x 45 мм	500 шт.	контейнер	1891546
	7000 шт.	картонная коробка	1894825
	1 кг	пакет	2545388
	18 шт.	пакет	1891551
3.5 x 51 мм	200 шт.	контейнер	1891550

Обозначение	Кол-во в упаковке	Тип упаковки	Артикул
3.5 x 51 мм	500 шт.	контейнер	1891549
	6000 шт.	картонная коробка	1894826
3.5 x 55 мм	13 шт.	пакет	1891554
	200 шт.	контейнер	1891553
	500 шт.	контейнер	1891552
	5500 шт.	картонная коробка	1894827
	1 кг	пакет	2545389
	15 кг	картонная коробка	1848890
3.8 x 64 мм	3500 шт.	картонная коробка	1894828
	1 кг	пакет	2545390
4.2 x 65 мм	11 шт.	пакет	1891557
	100 шт.	контейнер	1891556
	250 шт.	контейнер	1891555
4.2 x 70 мм	10 шт.	пакет	2871167
	100 шт.	контейнер	2871171
	250 шт.	контейнер	2871176
	3000 шт.	картонная коробка	1894829
	1 кг	пакет	2871179

Обозначение	Кол-во в упаковке	Тип упаковки	Артикул
4.2 x 70 мм	15 кг	картонная коробка	1848892
	10 шт.	пакет	1891560
	100 шт.	контейнер	1891559
4.2 x 75 мм	250 шт.	контейнер	1891558
	2500 шт.	картонная коробка	1894830
	1 кг	пакет	2545391
	6 шт.	пакет	1891562
4.2 x 90 мм	100 шт.	контейнер	1891561
	1 кг	пакет	2545392
4.8 x 95 мм			под заказ
	4 шт.	пакет	1891564
4.8 x 100 мм	100 шт.	контейнер	1891563
	2800 шт.	картонная коробка	1894831
	1 кг	пакет	2871180
	15 кг	картонная коробка	1848963
4.8 x 110 мм			под заказ
4.8 x 127 мм			под заказ
4.8 x 150 мм			под заказ

Стальные фосфатированные саморезы для крепления гипсоволокнистых листов к металлическим профилям толщиной до 0.9 мм (шлиц PH2).

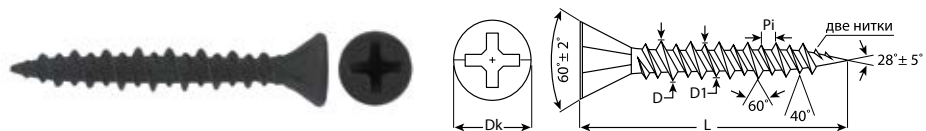

Обозначение	Кол-во в упаковке	Тип упаковки	Артикул
3.9 x 19 мм	50 шт.	пакет	1891565
	200 шт.	контейнер	1891569
	18000 шт.	картонная коробка	1894832
3.9 x 25 мм	50 шт.	пакет	1891566
	200 шт.	контейнер	1891570
	15000 шт.	картонная коробка	1894833
3.9 x 30 мм	40 шт.	пакет	1891567
	200 шт.	контейнер	1891571
3.9 x 35 мм	40 шт.	пакет	2871168
	200 шт.	контейнер	2871172
	10000 шт.	картонная коробка	1894834
3.9 x 45 мм	30 шт.	пакет	1891568
	200 шт.	контейнер	1891572
	7000 шт.	картонная коробка	1894835

Саморезы для монтажа металлических конструкций
Стальные фосфатированные/оцинкованные саморезы с конусообразной головкой для монтажа металлических профилей (шлиц PH2).

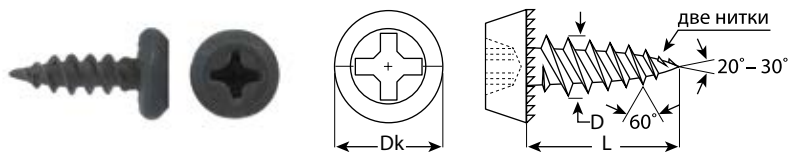

Обозначение	Наконечник	Кол-во в упаковке	Тип упаковки	Артикул
3.5 x 9.5 мм	острый	25 шт.	пакет	1891574
	сверло	18 шт.	пакет	1891576
3.5 x 11 мм	острый	22 шт.	пакет	1891573
	сверло	16 шт.	пакет	1891575
3.9 x 11 мм	острый			под заказ
	сверло			под заказ

Саморезы с прессшайбой
Окрашенные стальные оцинкованные саморезы с прессшайбой для крепления листового металла.



Обозначение	Наконечник	Кол-во в упаковке	Тип упаковки	Артикул
4.2 x 25 мм	острый	22 шт.	пакет	1891578
		200 шт.	контейнер	1891577
		1000 шт.	контейнер	1891592
		20000 шт.	картонная коробка	1894836
		1 кг	пакет	2871181
	сверло	15 кг	картонная коробка	1848964
		18 шт.	пакет	2084442
		200 шт.	контейнер	1891601
		1000 шт.	контейнер	1891600
		1 кг	пакет	2871187
4.2 x 13 мм	острый	15 кг	картонная коробка	1848964
		18 шт.	пакет	2084442
		200 шт.	контейнер	1891601
		1000 шт.	контейнер	1891600
		1 кг	пакет	2871187
	сверло	15 кг	картонная коробка	1848971
		20 шт.	пакет	1891594
		200 шт.	контейнер	1891579
		1000 шт.	контейнер	1891593
		1 кг	пакет	2871182
4.2 x 16 мм	острый	15 кг	картонная коробка	1848965
		16 шт.	пакет	1891604
		200 шт.	контейнер	1891603
		1000 шт.	контейнер	1891602
		1 кг	пакет	2871188
	сверло	15 кг	картонная коробка	1848972
		16 шт.	пакет	1891604
		200 шт.	контейнер	1891603
		1000 шт.	контейнер	1891602
		1 кг	пакет	2871188
4.2 x 19 мм	острый	18 шт.	пакет	1891595
		200 шт.	контейнер	1891581
		1000 шт.	контейнер	1891580
		1 кг	пакет	2871183
		15 кг	картонная коробка	1848966
	сверло	15 шт.	пакет	1891607
		200 шт.	контейнер	1891606
		1000 шт.	контейнер	1891605
		1 кг	пакет	2871189
		15 кг	картонная коробка	1848973
4.2 x 25 мм	острый	16 шт.	пакет	1891597
		200 шт.	контейнер	1891596
		1000 шт.	контейнер	1891582
		12 шт.	пакет	2084443
		15 кг	картонная коробка	1848974
	сверло	10 шт.	пакет	1891598
		200 шт.	контейнер	1891583
		500 шт.	контейнер	1891584
		1 кг	пакет	2871184
		15 кг	картонная коробка	1848968
4.2 x 32 мм	острый	10 шт.	пакет	2084444
		200 шт.	контейнер	1891609
		500 шт.	контейнер	1891609
		1 кг	пакет	2871191
		15 кг	картонная коробка	1848975
	сверло	9 шт.	пакет	1891599
		200 шт.	контейнер	1891586
		500 шт.	контейнер	1891585
		8 шт.	пакет	2084447
		200 шт.	контейнер	1891611
4.2 x 38 мм	острый	500 шт.	контейнер	1891610
		1 кг	пакет	2871185
		15 кг	картонная коробка	1848969
		1 кг	пакет	2871192
		15 кг	картонная коробка	1848976
	сверло	7 шт.	пакет	1891589
		100 шт.	контейнер	1891588
		250 шт.	контейнер	1891587
		1 кг	пакет	2871186
		15 кг	картонная коробка	1848970
4.2 x 41 мм	острый	6 шт.	пакет	2084445
		100 шт.	контейнер	1891612
		1 кг	пакет	2871193
		15 кг	картонная коробка	1848977
		5 шт.	пакет	1891591
	сверло	100 шт.	контейнер	1891590
		4 шт.	пакет	2084446

Саморезы для оконных рам

Стальные оцинкованные саморезы (желтый, белый цинк) со сверлом и острым наконечником и насечками на конусной части головки для крепления металлического профиля в рамных пластиковых конструкциях, подходит для автоматических линий.

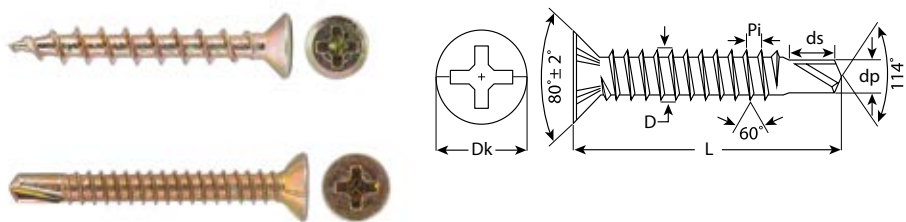

Обозначение	Шаг резьбы	Артикул
3.9 x 13 мм	1.34 мм	под заказ
3.9 x 16 мм	1.34 / 0.9 мм	под заказ
3.9 x 19 мм		под заказ
3.9 x 22 мм (ЖЦ)	1.34 мм	под заказ
3.9 x 25 мм	1.34 / 0.9 мм	под заказ
3.9 x 32 мм	1.34 мм	под заказ
3.9 x 35 мм		под заказ
3.9 x 38 мм	1.34 / 0.9 мм	под заказ
4.1 x 20 мм	2.5 мм	под заказ
4.1 x 25 мм		под заказ
4.1 x 30 мм		под заказ
4.1 x 35 мм		под заказ
4.1 x 40 мм		под заказ

Саморезы оцинкованные по дереву и металлу

Стальные оцинкованные саморезы предназначены для монтажа гипсокартонных листов в деревянные основания, ДСП, ДВП, фанеру и в металлические основания (шлиц PH2).

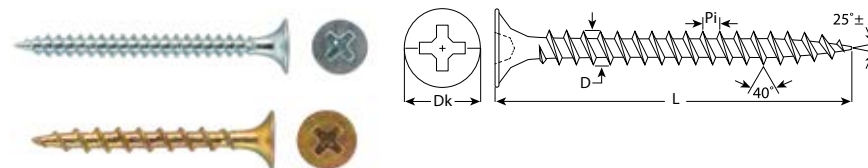

Обозначение	Оцинковка		Артикул
	Желтый цинк	Белый цинк	
3.5 x 16 мм	по дереву	по металлу	под заказ
3.5 x 19 мм			под заказ
3.5 x 25 мм			под заказ
3.5 x 32 мм			под заказ
3.5 x 35 мм			под заказ
3.5 x 41 мм			под заказ
3.5 x 51 мм			под заказ
3.5 x 55 мм			под заказ
3.8 x 65 мм			под заказ
4.2 x 70 мм			под заказ
4.2 x 75 мм	-	-	под заказ
4.2 x 90 мм			под заказ
4.8 x 100 мм			под заказ
4.8 x 130 мм			под заказ

Универсальные саморезы

Универсальные стальные оцинкованные (желтый / белый цвет) саморезы для крепления различных конструкций к дереву, фанере, ДСП. При использовании дюбеля применяется к плотным материалам.

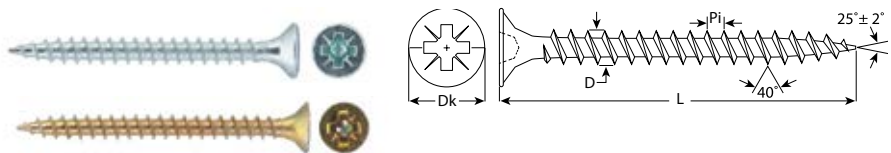

Обозначение	Оцинковка	Дюбель в комплекте	Кол-во в упаковке	Тип упаковки	Артикул		
2.5 x 10 мм	желтый цинк	нет	25 шт.	пакет	1891686		
	белый цинк			пакет	1891627		
2.5 x 13 мм	желтый цинк			пакет	1891687		
	белый цинк			пакет	1891628		
2.5 x 16 мм	желтый цинк			пакет	1891688		
	белый цинк			пакет	1891629		
2.5 x 20 мм	желтый цинк			пакет	1891689		
	белый цинк			пакет	1891630		
2.5 x 25 мм	желтый цинк			пакет	1891690		
	белый цинк			пакет	1891631		
3 x 10 мм	желтый цинк			нет	40 шт.		под заказ
	белый цинк						под заказ
3 x 12 мм	желтый цинк	пакет	1891700				
	белый цинк	пакет	1891640				
3 x 16 мм	желтый цинк	35 шт.	пакет			1891701	
	белый цинк		пакет			1891641	
3 x 20 мм	желтый цинк	30 шт.	пакет			1891702	
	белый цинк		пакет			1891642	
3 x 25 мм	желтый цинк	28 шт.	пакет			1891703	
	белый цинк		пакет			1891643	
3 x 30 мм	желтый цинк	дюбель 5 x 25 мм	пакет			1891704	
			пакет			1891644	
	белый цинк		50 шт.	пакет	1891622		
3 x 35 мм	желтый цинк	нет	22 шт.	пакет	1891705		
	белый цинк			пакет	1891645		
3 x 40 мм	желтый цинк		20 шт.	пакет	1891706		
	белый цинк			пакет	1891646		
3 x 45 мм	желтый цинк				под заказ		

Универсальные саморезы

Универсальные стальные оцинкованные (желтый / белый цвет) саморезы для крепления различных конструкций к дереву, фанере, ДСП. При использовании дюбеля применяется к плотным материалам.

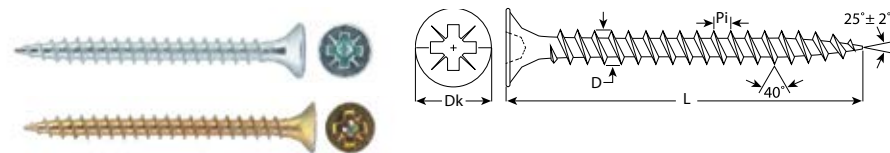

Обозначение	Оцинковка	Дюбель в комплекте	Кол-во в упаковке	Тип упаковки	Артикул				
3 x 45 мм	белый цинк	нет			под заказ				
3 x 50 мм	желтый цинк					под заказ			
	белый цинк					под заказ			
3.5 x 12 мм	желтый цинк		нет	35 шт.	пакет	1891691			
	белый цинк				пакет	1891632			
3.5 x 16 мм	желтый цинк			30 шт.	30 шт.	пакет	1891692		
	белый цинк					пакет	1891633		
3.5 x 20 мм	желтый цинк			нет	26 шт.	пакет	1891693		
	белый цинк					пакет	1891634		
3.5 x 25 мм	желтый цинк				23 шт.	23 шт.	пакет	1891694	
	белый цинк						пакет	1891635	
3.5 x 30 мм	желтый цинк				нет	20 шт.	пакет	1891695	
	белый цинк	пакет					1891636		
3.5 x 35 мм	желтый цинк	18 шт.				18 шт.	пакет	1891696	
	белый цинк						пакет	1891637	
3.5 x 40 мм	желтый цинк	дюбель 6 x 30 мм	15 шт.			пакет	1891697		
						9 шт.	пакет	1891638	
	белый цинк		30 шт.			пакет	1891619		
3.5 x 45 мм	желтый цинк		нет			100 шт.	пакет	1891618	
	белый цинк			пакет			1891698		
3.5 x 50 мм	желтый цинк			9 шт.		9 шт.	пакет	1891698	
	белый цинк						пакет	1891639	
3.5 x 55 мм	желтый цинк			нет		7 шт.	пакет	1891699	
	белый цинк				пакет		1891626		
4 x 12 мм	желтый цинк				дюбель 6 x 35 мм	24 шт.	пакет	1891620	
	белый цинк						пакет	1891715	
4 x 16 мм	желтый цинк					нет	26 шт.	пакет	1891715
	белый цинк	пакет						1891655	
4 x 20 мм	желтый цинк	25 шт.					25 шт.	пакет	1891716
	белый цинк							пакет	1891656
4 x 25 мм	желтый цинк		23 шт.				пакет	1891717	

Универсальные саморезы

Универсальные стальные оцинкованные (желтый / белый цвет) саморезы для крепления различных конструкций к дереву, фанере, ДСП. При использовании дюбеля применяется к плотным материалам.

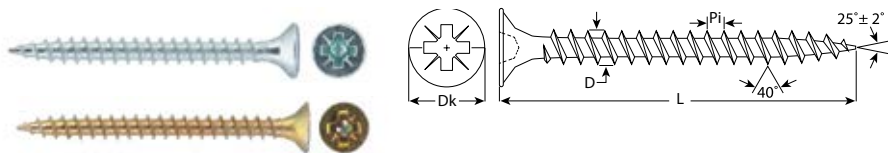

Обозначение	Оцинковка	Дюбель в комплекте	Кол-во в упаковке	Тип упаковки	Артикул		
4 x 20 мм	белый цинк	нет	23 шт.	пакет	1891657		
4 x 25 мм	желтый цинк		20 шт.	пакет	1891718		
	белый цинк		пакет	1891658			
4 x 30 мм	желтый цинк		17 шт.	пакет	1891719		
	белый цинк		пакет	1891659			
4 x 35 мм	желтый цинк		16 шт.	пакет	1891720		
	белый цинк		пакет	1891660			
4 x 40 мм	желтый цинк		дюбель 6 x 37 мм	15 шт.	пакет	1891721	
	белый цинк				пакет	1891661	
4 x 45 мм	желтый цинк			14 шт.	пакет	1891722	
	белый цинк				пакет	1891662	
4 x 50 мм	желтый цинк			нет	13 шт.	пакет	1891723
	белый цинк				16 шт.	пакет	1891614
4 x 60 мм	желтый цинк			нет	13 шт.	пакет	1891663
	белый цинк	10 шт.			пакет	1891724	
4 x 70 мм	желтый цинк	дюбель 6 x 52 мм		8 шт.	пакет	1891725	
	белый цинк			14 шт.	пакет	1891615	
4 x 80 мм	желтый цинк	нет		8 шт.	пакет	1891665	
	белый цинк				под заказ		
4.5 x 16 мм	желтый цинк			нет	18 шт.	пакет	1891707
	белый цинк					пакет	1891647
4.5 x 20 мм	желтый цинк		нет	18 шт.	пакет	1891708	
	белый цинк				пакет	1891648	
4.5 x 25 мм	желтый цинк		нет	14 шт.	пакет	1891709	
	белый цинк				пакет	1891649	

Универсальные саморезы

Универсальные стальные оцинкованные (желтый / белый цвет) саморезы для крепления различных конструкций к дереву, фанере, ДСП. При использовании дюбеля применяется к плотным материалам.

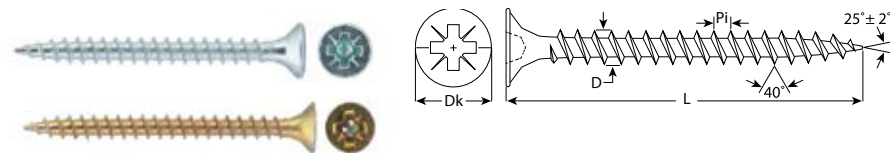

Обозначение	Оцинковка	Дюбель в комплекте	Кол-во в упаковке	Тип упаковки	Артикул		
4.5 x 35 мм	желтый цинк	нет	12 шт.	пакет	1891710		
	белый цинк			пакет	1891650		
4.5 x 40 мм	желтый цинк		11 шт.	пакет	1891711		
	белый цинк			пакет	1891651		
4.5 x 45 мм	желтый цинк		10 шт.	пакет	1891712		
	белый цинк			пакет	1891652		
4.5 x 50 мм	желтый цинк		7 шт.	пакет	1891713		
	белый цинк			пакет	1891653		
4.5 x 60 мм	желтый цинк		7 шт.	пакет	1891714		
	белый цинк			пакет	1891654		
4.5 x 70 мм	желтый цинк		нет			под заказ	
	белый цинк						под заказ
4.5 x 80 мм	желтый цинк						под заказ
	белый цинк						под заказ
5 x 16 мм	желтый цинк					под заказ	
	белый цинк					под заказ	
5 x 20 мм	желтый цинк	16 шт.		пакет	1891727		
	белый цинк			пакет	1891667		
5 x 25 мм	желтый цинк	14 шт.		пакет	1891728		
	белый цинк			пакет	1891668		
5 x 30 мм	желтый цинк	12 шт.		пакет	1891729		
	белый цинк			пакет	1891669		
5 x 35 мм	желтый цинк	11 шт.		пакет	1891730		
	белый цинк			пакет	1891670		
5 x 40 мм	желтый цинк	10 шт.	пакет	1891731			
	белый цинк		пакет	1891671			
		дюбель 8 x 30 мм	пакет	1891623			
5 x 45 мм	желтый цинк	нет			под заказ		
	белый цинк					под заказ	

Универсальные саморезы

Универсальные стальные оцинкованные (желтый / белый цвет) саморезы для крепления различных конструкций к дереву, фанере, ДСП. При использовании дюбеля применяется к плотным материалам.

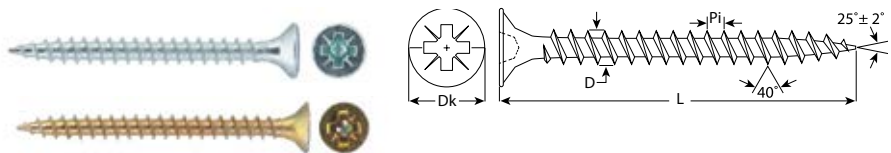

Обозначение	Оцинковка	Дюбель в комплекте	Кол-во в упаковке	Тип упаковки	Артикул
5 x 50 мм	желтый цинк	нет	8 шт.	пакет	1891732
	белый цинк			пакет	1891672
5 x 60 мм	желтый цинк	дюбель 8 x 40 мм	7 шт.	пакет	1891733
	белый цинк			пакет	1891673
				пакет	1891624
5 x 70 мм	желтый цинк	нет	6 шт.	пакет	1891734
	белый цинк	дюбель 8 x 52 мм	9 шт.	пакет	1891616
5 x 80 мм	желтый цинк	нет	5 шт.	пакет	1891735
	белый цинк			пакет	1891675
5 x 90 мм	желтый цинк	нет	4 шт.	пакет	1891736
	белый цинк			пакет	1891676
5 x 100 мм	желтый цинк	нет	3 шт.	пакет	1891726
	белый цинк			пакет	1891666
5 x 120 мм	желтый цинк	нет			под заказ
	белый цинк				под заказ
6 x 30 мм	желтый цинк	нет			под заказ
	белый цинк				под заказ
6 x 40 мм	желтый цинк	нет	7 шт.	пакет	1891742
	белый цинк			пакет	1891681
6 x 45 мм	желтый цинк	нет			под заказ
	белый цинк				под заказ
6 x 50 мм	желтый цинк	нет	6 шт.	пакет	1891743
	белый цинк			пакет	1891682
6 x 60 мм	желтый цинк	нет	5 шт.	пакет	1891744
	белый цинк			пакет	1891683
6 x 70 мм	желтый цинк	нет	4 шт.	пакет	1891745
6 x 70 мм	белый цинк	нет	4 шт.	пакет	1891684

Универсальные саморезы

Универсальные стальные оцинкованные (желтый / белый цвет) саморезы для крепления различных конструкций к дереву, фанере, ДСП. При использовании дюбеля применяется к плотным материалам.

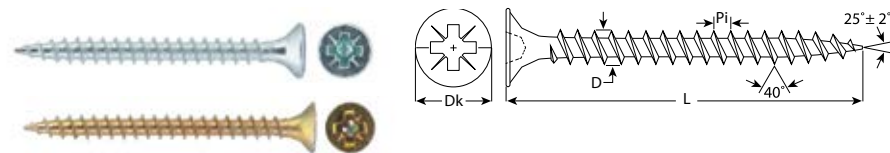

Обозначение	Оцинковка	Дюбель в комплекте	Кол-во в упаковке	Тип упаковки	Артикул
6 x 80 мм	желтый цинк	нет	3 шт.	пакет	1891746
	белый цинк	дюбель 10 x 61 мм	6 шт.	пакет	1891617
6 x 90 мм	желтый цинк	нет	3 шт.	пакет	1891685
	белый цинк		2 шт.	пакет	1891747
6 x 100 мм	желтый цинк	нет	2 шт.		под заказ
	белый цинк			пакет	1891737
6 x 110 мм	желтый цинк	нет	2 шт.	пакет	1891677
	белый цинк			пакет	1891738
6 x 120 мм	желтый цинк	нет	2 шт.		под заказ
	белый цинк			пакет	1891739
6 x 130 мм	желтый цинк	нет	2 шт.	пакет	1891678
	белый цинк			пакет	1891740
6 x 140 мм	желтый цинк	нет	2 шт.		под заказ
	белый цинк			пакет	1891679
6 x 150 мм	желтый цинк	нет	2 шт.	пакет	1891741
	белый цинк			пакет	1891680
6 x 160 мм	желтый цинк	нет			под заказ
	белый цинк				под заказ
6 x 180 мм	желтый цинк	нет			под заказ
	белый цинк				под заказ
6 x 200 мм	желтый цинк	нет			под заказ
	белый цинк				под заказ
6 x 220 мм	желтый цинк	нет			под заказ
	белый цинк				под заказ
6 x 240 мм	желтый цинк	нет			под заказ
	белый цинк				под заказ

Саморезы кровельные

Стальные саморезы с шестигранной оцинкованной и цветной головкой со сверловидным наконечником, укомплектованные шайбой с резиновой прокладкой, для крепления кровельных материалов к деревянной обрешетке (диаметр самореза 4.8 мм) и к металлическим конструкциям (диаметр самореза 5.5 мм и 6.3 мм).

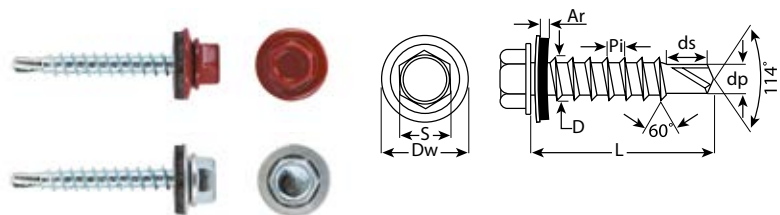

Саморезы кровельные

Стальные саморезы с шестигранной оцинкованной и цветной головкой со сверловидным наконечником, укомплектованные шайбой с резиновой прокладкой, для крепления кровельных материалов к деревянной обрешетке (диаметр самореза 4.8 мм) и к металлическим конструкциям (диаметр самореза 5.5 мм и 6.3 мм).

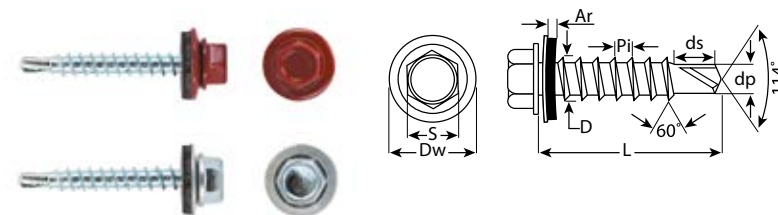

Обозначение	Покрытие	Кол-во в упаковке	Тип упаковки	Артикул		
4.8 x 16 мм	цинк / RAL	60 шт.		под заказ		
4.8 x 19 мм				под заказ		
4.8 x 28 мм	цинк	60 шт.	контейнер	1891476		
	винно-красный (RAL 3005)		контейнер	1891464		
	зеленый (RAL 6005)		контейнер	1891465		
	коричневый шоколад (RAL 8017)		контейнер	1891466		
	ярко-синий (RAL 5005)		контейнер	1891467		
	слоновая кость (RAL 1014)		контейнер	2499251		
	ультрамариново-синий (RAL 5002)		контейнер	2499252		
	водная синь (RAL 5021)		контейнер	2499253		
	лиственно-зеленый (RAL 6002)		контейнер	2499254		
	сигнально-белый (RAL 9003)		контейнер	2499255		
	4.8 x 35 мм		цинк	60 шт.	контейнер	1891477
			винно-красный (RAL 3005)		контейнер	1891468
зеленый (RAL 6005)		контейнер	1891469			
коричневый шоколад (RAL 8017)		контейнер	1891470			
ярко-синий (RAL 5005)		контейнер	1891471			
слоновая кость (RAL 1014)		контейнер	2499257			
ультрамариново-синий (RAL 5002)		контейнер	2499258			
водная синь (RAL 5021)		контейнер	2499259			
лиственно-зеленый (RAL 6002)		контейнер	2499260			
сигнально-белый (RAL 9003)		контейнер	2499261			
4.8 x 50 мм	цинк	40 шт.	контейнер	1891478		

Обозначение	Покрытие	Кол-во в упаковке	Тип упаковки	Артикул
4.8 x 50 мм	цинк	60 шт.	контейнер	2499269
	винно-красный (RAL 3005)		контейнер	2499263
	ультрамариново-синий (RAL 5002)		контейнер	2499264
	ярко-синий (RAL 5005)		контейнер	2499265
	водная синь (RAL 5021)		контейнер	2499266
	зеленый (RAL 6005)		контейнер	2499267
	коричневый шоколад (RAL 8017)		контейнер	2499268
	цинк / RAL			под заказ
4.8 x 60 мм	цинк / RAL			
4.8 x 64 мм	цинк	30 шт.	контейнер	1891479
			контейнер	2499273
4.8 x 70 мм			60 шт.	контейнер
	винно-красный (RAL 3005)	60 шт.	контейнер	2499271
	зеленый (RAL 6005)		контейнер	2499272
4.8 x 76 мм	цинк	30 шт.	контейнер	1891480
4.8 x 80 мм	цинк / RAL			под заказ
4.8 x 102 мм				под заказ
5.5 x 19 мм	цинк	60 шт.	контейнер	1891481
	винно-красный (RAL 3005)		контейнер	1891472
	зеленый (RAL 6005)		контейнер	1891473
	коричневый шоколад (RAL 8017)		контейнер	1891474
	ярко-синий (RAL 5005)		контейнер	1891475
	лиственно-зеленый (RAL 6002)		контейнер	2499274

Саморезы кровельные

Стальные саморезы с шестигранной оцинкованной и цветной головкой со сверловидным наконечником, укомплектованные шайбой с резиновой прокладкой, для крепления кровельных материалов к деревянной обрешетке (диаметр самореза 4.8 мм) и к металлическим конструкциям (диаметр самореза 5.5 мм и 6.3 мм).

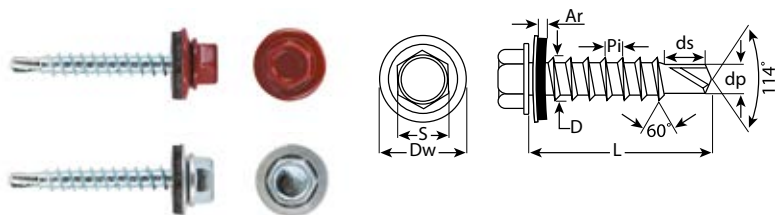

Обозначение	Покрытие	Кол-во в упаковке	Тип упаковки	Артикул
5.5 x 25 мм	цинк	60 шт.	контейнер	1891482
5.5 x 32 мм	цинк	30 шт.	контейнер	1891483
5.5 x 38 мм		60 шт.	контейнер	1891484
5.5 x 51 мм			контейнер	1891485
5.5 x 64 мм			контейнер	1891486
5.5 x 76 мм			контейнер	1891487
5.5 x 102 мм			под заказ	
5.5 x 127 мм		под заказ		
6.3 x 19 мм	цинк / RAL			под заказ
6.3 x 25 мм				под заказ
6.3 x 32 мм				под заказ
6.3 x 38 мм				под заказ
6.3 x 51 мм				под заказ
6.3 x 64 мм				под заказ
6.3 x 70 мм				под заказ
6.3 x 76 мм				под заказ
6.3 x 80 мм				под заказ
6.3 x 90 мм				под заказ
6.3 x 102 мм				под заказ
6.3 x 130 мм				под заказ
6.3 x 150 мм				под заказ
6.3 x 175 мм				под заказ

Шайба с токопроводящей ерфт-прокладкой для кровельных саморезов

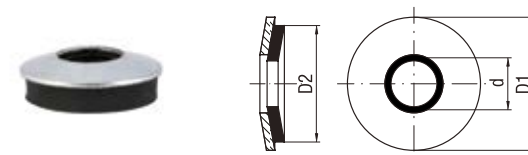

Обозначение	Толщина резинки	Диаметр самореза	Артикул
4.8 x 14 мм	3 мм	4.8 мм	под заказ
6.3 x 16 мм		под заказ	
6.3 x 25 x 3 мм (для поликарбоната)	13 мм	4.8 - 6.3 мм	под заказ
6.3 x 25 x 13 мм (для поликарбоната)			под заказ

Саморезы для сэндвич-панелей

Стальные оцинкованные саморезы с шестигранной головкой и сверловидным наконечником, укомплектованные шайбой с резиновой прокладкой, для крепления фасадных слоистых плит к металлическим несущим конструкциям.

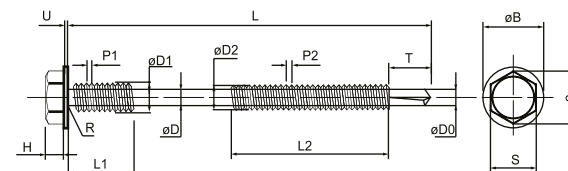

Обозначение	Размер	Размер верхней резьбы	Диаметр нижней резьбы	Макс. толщина просверливаемого отверстия	Мин. выдерживающая сила	Мин. срезающая сила	Артикул
105	6.3 / 5.5 x 105 мм	6.3 x 10 мм	5.5 мм	12 мм	20.6 кН	3.54 кН	под заказ
130	6.3 / 5.5 x 130 мм				21.04 кН	3.56 кН	под заказ
160	6.3 / 5.5 x 160 мм				21.05 кН	3.65 кН	под заказ
185	6.3 / 5.5 x 185 мм				21.15 кН	3.68 кН	под заказ
200	6.3 / 5.5 x 200 мм				21.18 кН	3.7 кН	под заказ
240	6.3 / 5.5 x 240 мм				21.22 кН	3.69 кН	под заказ
280	6.3 / 5.5 x 280 мм				21.3 кН	3.72 кН	под заказ

Шуруп с шестигранной головкой DIN 7976

Стальной оцинкованный шуруп применяется для скрепления стальных листов и металлических профилей с другими материалами.

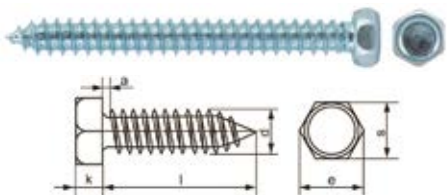

Обозначение	Диаметр резьбы	Размер под ключ	Длина шурупа	Артикул
5.5 x 19 мм	5.5 мм	M8	19 мм	под заказ
5.5 x 25 мм			25 мм	под заказ
5.5 x 32 мм			32 мм	под заказ
5.5 x 38 мм			38 мм	под заказ
5.5 x 45 мм			45 мм	под заказ
5.5 x 50 мм			50 мм	под заказ

Саморезы сверлоконечные фосфатированные / оцинкованные PH2

Стальные оцинкованные (белый цинк / фосфатированные) саморезы с прессшайбой для крепления листового металла (шлиц PH2).



Обозначение	Наконечник	Артикул	Обозначение	Наконечник	Артикул
4.2 x 13 мм	сверло	под заказ	4.2 x 13 мм	острый	под заказ
4.2 x 14 мм		под заказ	4.2 x 14 мм		под заказ
4.2 x 16 мм		под заказ	4.2 x 16 мм		под заказ
4.2 x 19 мм		под заказ	4.2 x 19 мм		под заказ
4.2 x 25 мм		под заказ	4.2 x 25 мм		под заказ
4.2 x 32 мм		под заказ	4.2 x 32 мм		под заказ
4.2 x 38 мм		под заказ	4.2 x 38 мм		под заказ
4.2 x 41 мм		под заказ	4.2 x 41 мм		под заказ
4.2 x 50 мм		под заказ	4.2 x 50 мм		под заказ
4.2 x 57 мм		под заказ	4.2 x 57 мм		под заказ
4.2 x 75 мм		под заказ	4.2 x 75 мм		под заказ

Шуруп по бетону

Для установки в бетоне, в кладке из полнотелого и пустотелого кирпича и природном камне. Используется для средних нагрузок, может устанавливаться на небольшом расстоянии от других анкеров и края бетона. Имеет двухзаходную самонарезающую резьбу. Устанавливается в предварительно пробуренное отверстие в плотные основания (бетон, кирпич, природный камень); в слабые основания (газобетон, пенобетон, древесина) устанавливается без предварительного бурения отверстия.

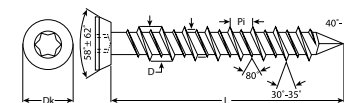

Описание:	Дополнительно:
Головка: потайная с насечками для раззенковки, шлиц Tox 30	Максимальный крутящий момент затяжки: 25 Нм
Наконечник: острый	Твердость сердцевины: 320 - 410 HV
Покрытие: желтый цинк	Твердость поверхности: MIN 450 - 750 HV
Материал: сталь S1022	Мин. вырывающая сила (бетон В25): 2.5 кН

Обозначение	Кол-во в упаковке	Тип упаковки	Артикул
7.5 x 52 мм	8 шт.	пакет	1892089
	20 шт.	пакет	1892090
7.5 x 72 мм	8 шт.	пакет	1892091
	20 шт.	пакет	1892097
7.5 x 112 мм	4 шт.	пакет	1892086
	20 шт.	пакет	1892092
7.5 x 132 мм	4 шт.	пакет	1892087
	20 шт.	пакет	1892093
7.5 x 152 мм	2 шт.	пакет	1892088
	20 шт.	пакет	1892094
7.5 x 182 мм	2 шт.	пакет	1892098
	20 шт.	пакет	1892095
7.5 x 202 мм			под заказ
7.5 x 212 мм			под заказ

Шуруп с полукруглой головкой DIN 7981

Стальной оцинкованный шуруп (белый цинк) с острым наконечником и шлицем PH предназначен для крепления к металлическим и деревянным конструкциям.

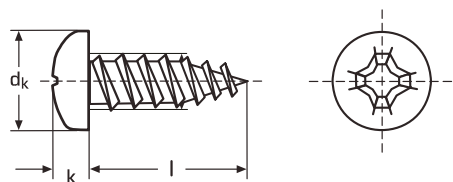

Обозначение	Артикул	Обозначение	Артикул	Обозначение	Артикул
2.2 x 9.5 мм	под заказ	4.2 x 19 мм	под заказ	5.5 x 22 мм	под заказ
2.2 x 13 мм	под заказ	4.2 x 25 мм	под заказ	5.5 x 25 мм	под заказ
2.2 x 16 мм	под заказ	4.2 x 32 мм	под заказ	5.5 x 32 мм	под заказ
2.9 x 6.5 мм	под заказ	4.2 x 38 мм	под заказ	5.5 x 38 мм	под заказ
2.9 x 9.5 мм	под заказ	4.2 x 51 мм	под заказ	5.5 x 45 мм	под заказ
2.9 x 11 мм	под заказ	4.2 x 60 мм	под заказ	5.5 x 50 мм	под заказ
2.9 x 13 мм	под заказ	4.2 x 70 мм	под заказ	5.5 x 60 мм	под заказ
2.9 x 16 мм	под заказ	4.8 x 16 мм	под заказ	5.5 x 70 мм	под заказ
2.9 x 19 мм	под заказ	4.8 x 19 мм	под заказ	5.5 x 90 мм	под заказ
2.9 x 25 мм	под заказ	4.8 x 22 мм	под заказ	6.3 x 19 мм	под заказ
2.9 x 32 мм	под заказ	4.8 x 25 мм	под заказ	6.3 x 25 мм	под заказ
2.9 x 45 мм	под заказ	4.8 x 32 мм	под заказ	6.3 x 32 мм	под заказ
3.9 x 13 мм	под заказ	4.8 x 38 мм	под заказ	6.3 x 38 мм	под заказ
3.9 x 16 мм	под заказ	4.8 x 45 мм	под заказ	6.3 x 45 мм	под заказ
3.9 x 19 мм	под заказ	4.8 x 51 мм	под заказ	6.3 x 50 мм	под заказ
3.9 x 25 мм	под заказ	4.8 x 60 мм	под заказ	6.3 x 60 мм	под заказ
3.9 x 32 мм	под заказ	4.8 x 70 мм	под заказ	6.3 x 70 мм	под заказ
3.9 x 45 мм	под заказ	5.5 x 90 мм	под заказ	6.3 x 80 мм	под заказ
3.9 x 51 мм	под заказ	5.5 x 13 мм	под заказ	6.3 x 90 мм	под заказ
4.2 x 13 мм	под заказ	5.5 x 16 мм	под заказ	6.3 x 100 мм	под заказ
4.2 x 16 мм	под заказ	5.5 x 19 мм	под заказ		

Шуруп для деревянных лаг DIN 571 (болт сантехнический)

Стальные оцинкованные шурупы «глухарь» с шестигранной головкой предназначены для прочного крепления деревянных элементов конструкций. Возможно применение с распорными дюбелями.

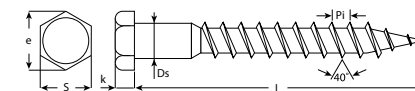

Обозначение	Длина резьбовой части (L)	Высота головки (K)	Размер "под ключ" S'	Кол-во в упаковке	Тип упаковки	Артикул	
6 x 30 мм	18 мм	4 мм	10 мм	6 шт.	пакет	1891851	
6 x 40 мм	24 мм			4 шт.	пакет	1891862	
6 x 45 мм	27 мм			4 шт.	пакет	1891863	
6 x 50 мм	30 мм				пакет	1891852	
6 x 60 мм	36 мм				под заказ		
6 x 65 мм	39 мм				под заказ		
6 x 70 мм	42 мм			4 шт.	пакет	1891864	
6 x 80 мм	48 мм			2 шт.	пакет	1891865	
6 x 90 мм	54 мм				пакет	1891853	
6 x 100 мм	60 мм				пакет	1891860	
6 x 110 мм	66 мм			под заказ			
6 x 120 мм	72 мм	2 шт.	пакет	1891861			
6 x 130 мм	78 мм			под заказ			
6 x 140 мм	84 мм			под заказ			
6 x 150 мм	90 мм			под заказ			
8 x 30 мм	18 мм	5.5 мм	13 мм			под заказ	
8 x 40 мм	24 мм				пакет	1891868	
8 x 50 мм	30 мм				пакет	1891869	
8 x 60 мм	36 мм			2 шт.	пакет	1891870	
8 x 70 мм	42 мм				пакет	1891871	
8 x 80 мм	48 мм				пакет	1891872	
8 x 90 мм	54 мм				пакет	1891873	
8 x 100 мм	60 мм				пакет	1891866	
8 x 110 мм	66 мм					под заказ	
8 x 120 мм	72 мм			2 шт.	пакет	1891867	
8 x 140 мм	84 мм			под заказ			
8 x 150 мм	90 мм			под заказ			
8 x 160 мм	96 мм			под заказ			
10 x 30 мм	18 мм	7 мм	17 мм			под заказ	
10 x 40 мм	24 мм					под заказ	
10 x 45 мм	27 мм					под заказ	

Шуруп для деревянных лаг DIN 571 (болт сантехнический)

Стальные оцинкованные шурупы «глухарь» с шестигранной головкой предназначены для прочного крепления деревянных элементов конструкций. Возможно применение с распорными дюбелями.



Обозначение	Длина резьбовой части (L)	Высота головки (K)	Размер *под ключ S*	Кол-во в упаковке	Тип упаковки	Артикул
10 x 50 мм	30 мм	7 мм	17 мм	2 шт.	пакет	1891856
10 x 60 мм	36 мм				пакет	1891857
10 x 65 мм	39 мм			2 шт.	пакет	под заказ
10 x 70 мм	42 мм				пакет	1891858
10 x 75 мм	45 мм			под заказ		
10 x 80 мм	48 мм			под заказ		
10 x 90 мм	54 мм			2 шт.	пакет	1891859
10 x 100 мм	60 мм				пакет	1891854
10 x 110 мм	66 мм			под заказ		
10 x 120 мм	72 мм			2 шт.	пакет	1891855
10 x 130 мм	78 мм				под заказ	
10 x 140 мм	84 мм			под заказ		
10 x 150 мм	90 мм			под заказ		
10 x 160 мм	96 мм			под заказ		
10 x 180 мм	108 мм	под заказ				
10 x 200 мм	120 мм	под заказ				
12 x 50 мм	30 мм	8 мм	19 мм			под заказ
12 x 60 мм	36 мм					под заказ
12 x 70 мм	42 мм				под заказ	
12 x 80 мм	48 мм				под заказ	
12 x 100 мм	60 мм				под заказ	
12 x 120 мм	72 мм				под заказ	
12 x 160 мм	96 мм				под заказ	
12 x 180 мм	108 мм				под заказ	
12 x 200 мм	120 мм				под заказ	
12 x 220 мм	132 мм				под заказ	
12 x 240 мм	144 мм				под заказ	
12 x 260 мм	156 мм				под заказ	
12 x 280 мм	168 мм				под заказ	
12 x 300 мм	180 мм				под заказ	

Шуруп-крюк

Стальной оцинкованный шуруп-крюк применяется для монтажа в деревянное основание или с распорным дюбелем в кирпич/бетон различных рамок, картин, светильников и т.д.

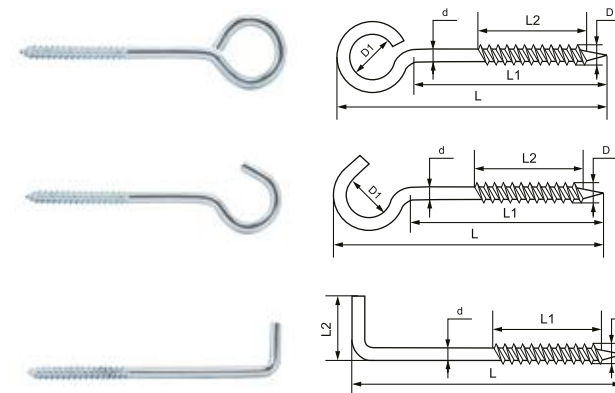

Обозначение	Вид	Дюбель в комплекте	Кол-во в упаковке	Тип упаковки	Артикул
3.5 x 30 мм	шуруп-кольцо	нет	4 шт.	пакет	1892062
3.5 x 35 мм	шуруп-костыль	дюбель 6 x 36 мм	2 шт.	пакет	1892067
3.5 x 40 мм	шуруп-полукольцо	нет	4 шт.	пакет	1892076
4 x 30 мм	шуруп-полукольцо			пакет	1892077
4 x 40 мм	шуруп-кольцо	дюбель 6 x 36 мм	2 шт.	пакет	1892072
	шуруп-костыль			пакет	1892058
4 x 50 мм	шуруп-полукольцо	нет	2 шт.	пакет	под заказ
	шуруп-кольцо			пакет	1892063
	шуруп-костыль			пакет	под заказ
4 x 70 мм	шуруп-полукольцо	нет		пакет	под заказ
	шуруп-костыль			пакет	под заказ
5 x 40 мм	шуруп-полукольцо	дюбель 8 x 51 мм	2 шт.	пакет	1892078
	шуруп-кольцо			пакет	1892064
	шуруп-костыль			нет	под заказ
5 x 50 мм	шуруп-полукольцо	дюбель 8 x 51 мм	2 шт.	пакет	1892073
	шуруп-кольцо			нет	под заказ
5 x 65 мм	шуруп-костыль	дюбель 8 x 51 мм	2 шт.	пакет	1892068
	шуруп-полукольцо			пакет	под заказ
5 x 80 мм	шуруп-кольцо	нет		пакет	под заказ
	шуруп-костыль			пакет	под заказ
	шуруп-полукольцо			пакет	под заказ

Шуруп-крюк

Стальной оцинкованный шуруп-крюк применяется для монтажа в деревянное основание или с распорным дюбелем в кирпич/бетон различных рамок, картин, светильников и т.д.

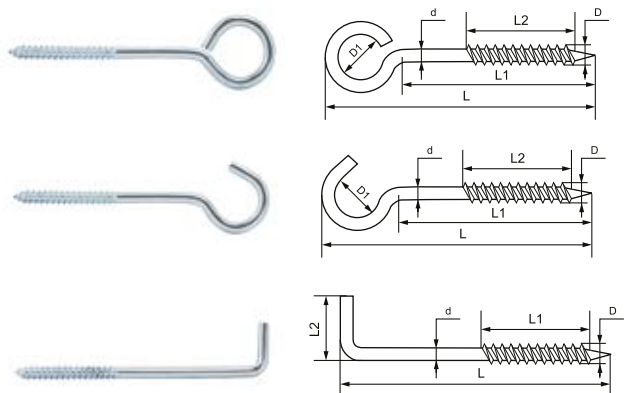

Шуруп-шпилька

Оцинкованный комбинированный болт с шестигранником между метрической и шурупной резьбой и шлицем Torx 20 с торца метрической резьбы. Предназначен для крепления хомутов и сантехнического оборудования к любым плотным материалам (с пластиковым дюбелем) и к дереву, ДСП (без дюбеля).

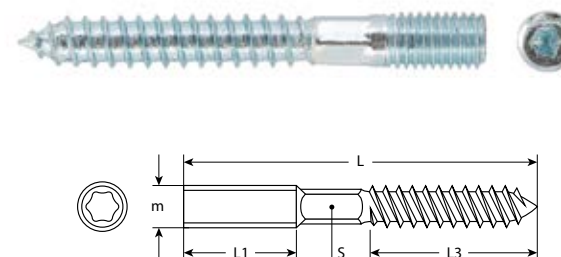

Обозначение	Вид	Дюбель в комплекте	Кол-во в упаковке	Тип упаковки	Артикул
6 x 40 мм	шуруп-кольцо	нет	1 шт.	пакет	1892065
	шуруп-костыль				под заказ
	шуруп-полукольцо				под заказ
6 x 60 мм	шуруп-кольцо	дюбель 10 x 61 мм	1 шт.	пакет	1892066
	шуруп-полукольцо				1892074
6 x 75 мм	шуруп-костыль	нет	2 шт.	пакет	1892071
	шуруп-костыль	дюбель 10 x 61 мм			1892069
	шуруп-полукольцо				под заказ
6 x 80 мм	шуруп-кольцо	нет			под заказ
	шуруп-костыль				под заказ
	шуруп-полукольцо				под заказ
6 x 100 мм	шуруп-кольцо	нет			под заказ
	шуруп-костыль				под заказ
	шуруп-полукольцо				под заказ
8 x 80 мм	шуруп-кольцо	дюбель 12 x 71 мм	1 шт.	пакет	1892057
	шуруп-полукольцо				1892061
8 x 85 мм	шуруп-костыль	нет	2 шт.	пакет	1892075
	шуруп-костыль				1892070
	шуруп-полукольцо				под заказ
8 x 100 мм	шуруп-кольцо	нет			под заказ
	шуруп-костыль				под заказ
	шуруп-полукольцо				под заказ

Обозначение	Кол-во в упаковке	Тип упаковки	Артикул
6 x 60 мм	4 шт.	пакет	1892080
6 x 80 мм		пакет	1892081
8 x 60 мм		пакет	1892083
8 x 80 мм		пакет	1892084
8 x 90 мм	2 шт.	пакет	1892085
8 x 100 мм		пакет	1892082
8 x 120 мм	4 шт.		под заказ
8 x 140 мм			под заказ
8 x 160 мм			под заказ
8 x 180 мм			под заказ
8 x 200 мм			под заказ
10 x 60 мм			под заказ
10 x 80 мм		пакет	1892079
10 x 100 мм			под заказ
10 x 120 мм		под заказ	
10 x 140 мм		под заказ	
10 x 160 мм		под заказ	
10 x 180 мм		под заказ	
10 x 200 мм		под заказ	

Хомут червячный без просечки
Червячный хомут предназначен для крепления шлангов, патрубков, труб и т.д.

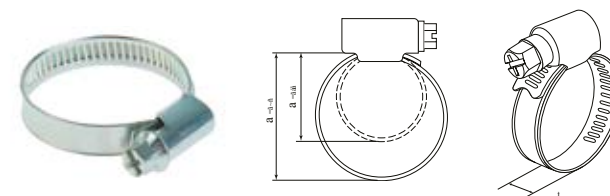

Обозначение	Просечка	Ширина ленты	Кол-во в упаковке	Тип упаковки	Артикул
8 - 12 мм	несквозная	9 мм	12 шт.	пакет	1640890
10 - 16 мм			100 шт.	пакет	2410919
10 - 18 мм			12 шт.	пакет	1640891
12 - 18 мм			100 шт.	пакет	2410920
12 - 22 мм			12 шт.	пакет	1640892
16 - 22 мм			100 шт.	пакет	2410922
16 - 27 мм			12 шт.	пакет	1640893
20 - 32 мм			100 шт.	пакет	2410923
25 - 40 мм			12 шт.	пакет	1640894
32 - 50 мм			100 шт.	пакет	2410924
40 - 56 мм			12 шт.	пакет	1640895
40 - 60 мм			100 шт.	пакет	2410925
50 - 70 мм			12 шт.	пакет	1640896
58 - 82 мм			100 шт.	пакет	2410926
60 - 80 мм			12 шт.	пакет	1640897
70 - 90 мм			100 шт.	пакет	2410927
72 - 95 мм			12 шт.	пакет	1640898
78 - 101 мм			100 шт.	пакет	2410928
87 - 112 мм			12 шт.	пакет	1640899
91 - 114 мм			100 шт.	пакет	2410929
100 - 120 мм			12 шт.	пакет	1640898
105 - 127 мм			100 шт.	пакет	2410930
110 - 130 мм			12 шт.	пакет	1640900
130 - 152 мм			100 шт.	пакет	2410901
155 - 178 мм			12 шт.	пакет	1640901
180 - 124 мм			100 шт.	пакет	2410932
			12 шт.	пакет	1640902
			50 шт.	пакет	2410933
			12 шт.	пакет	1640903
			50 шт.	пакет	2410934
	10 шт.	пакет	1054852		
	10 шт.	пакет	1054854		
	10 шт.	пакет	1054855		

Хомут червячный с просечкой

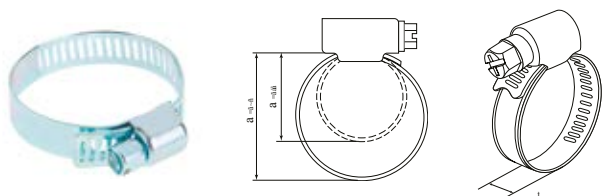

Обозначение	Просечка	Ширина ленты	Кол-во в упаковке	Тип упаковки	Артикул
8 - 12 мм	сквозная	9 мм	12 шт.	пакет	1054845
10 - 16 мм				пакет	838724
12 - 22 мм				пакет	838725
16 - 25 мм				пакет	838726
20 - 32 мм				пакет	838727
25 - 40 мм				пакет	838728
32 - 50 мм		12.7 мм	10 шт.	пакет	838729
40 - 60 мм				пакет	838730
50 - 70 мм				пакет	838731
58 - 82 мм				пакет	1054846
72 - 95 мм		12.7 мм	пакет	1054847	
78 - 101 мм		9 мм	пакет	1054848	
91 - 114 мм		12.7 мм	10 шт.	пакет	1054849
105 - 127 мм				пакет	1054850
118 - 140 мм				пакет	1054851
143 - 165 мм				9 мм	пакет

Набор хомутов



Обозначение	Размер	Кол-во в упаковке	Тип упаковки	Артикул
Набор хомутов оцинкованных	8 - 18 мм, 11 - 20 мм, 13 - 23 мм, 18 - 25 мм, 14 - 27 мм	10 шт.	блистер	1042743

Хомут червячный с «барашком» без просечки (нержавеющая сталь)
 Червячный хомут с «барашком» используется в случае частой смены и подключения шлангов, патрубков и труб.

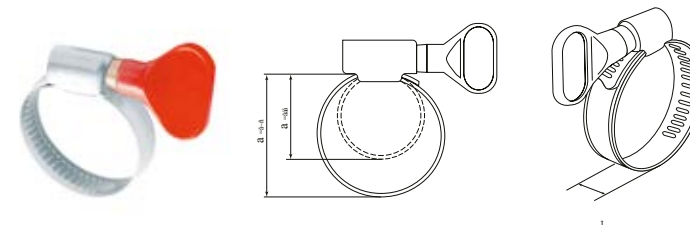

Обозначение	Кол-во в упаковке	Тип упаковки	Артикул	Обозначение	Кол-во в упаковке	Тип упаковки	Артикул
8 - 12 мм	1 шт.	подложка	1891781	25 - 40 мм	1 шт.	подложка	1891777
10 - 16 мм		подложка	1891773	30 - 45 мм		подложка	1891778
12 - 22 мм		подложка	1891774	32 - 50 мм		подложка	1891779
16 - 25 мм		подложка	1891775	40 - 60 мм		подложка	1891780
20 - 32 мм		подложка	1891776				

Хомут червячный с «барашком» без просечки

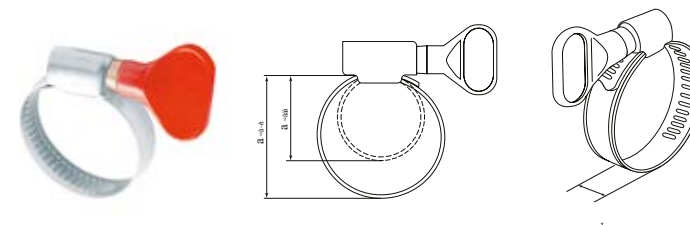

Обозначение	Кол-во в упаковке	Тип упаковки	Артикул	Обозначение	Кол-во в упаковке	Тип упаковки	Артикул
8 - 12 мм	10 шт.	пакет	2974959	20 - 32 мм	10 шт.	пакет	2974965
10 - 16 мм		пакет	2974960	25 - 40 мм		пакет	2974966
12 - 20 мм		пакет	2974961	30 - 45 мм		пакет	2974967
13 - 23 мм		пакет	2974962	32 - 50 мм		пакет	2974968
14 - 27 мм		пакет	2974963	40 - 60 мм		пакет	2974969
16 - 25 мм		пакет	2974964	50 - 70 мм		пакет	2974970

Хомут червячный с «барашком» сквозная просечка

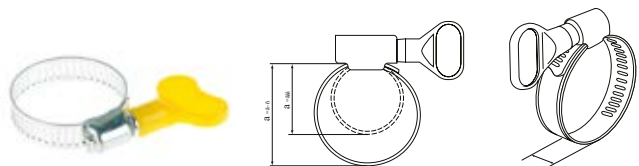

Обозначение	Кол-во в упаковке	Тип упаковки	Артикул	Обозначение	Кол-во в упаковке	Тип упаковки	Артикул
11 - 20 мм	12 шт.	пакет	1640904	20 - 32 мм	12 шт.	пакет	2393744
13 - 23 мм		пакет	1640905	25 - 40 мм		пакет	2393745
14 - 27 мм		пакет	1640906	32 - 50 мм		пакет	2393746

Набор хомутов с «барашком»



Обозначение	Размер	Кол-во в упаковке	Тип упаковки	Артикул
Набор хомутов с «барашком» с просечкой	11 - 20 мм, 13 - 23 мм, 14 - 27 мм	3 шт.	блистер	1640907

Хомутная лента

Лента обладает высокой гибкостью и подходит для фиксации предметов любых форм и размеров.



Обозначение	Комплект	Кол-во в упаковке	Тип упаковки	Артикул
Хомутная лента	8 мм x 3 м / 8 замков	1 шт.	блистер	2393711

Хомут силовой

Хомут силовой предназначен для эксплуатации в экстремальных условиях - высокое давление, силовые нагрузки, перепады температур и т.п. Изделие устойчиво к коррозии и обладает повышенной виброустойчивостью.

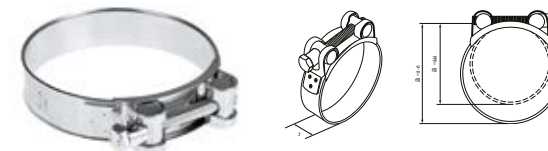

Обозначение	Кол-во в упаковке	Тип упаковки	Артикул	Обозначение	Кол-во в упаковке	Тип упаковки	Артикул
17 - 19 мм	20 шт.	пакет	2611996	64 - 67 мм	10 шт.	пакет	2612009
20 - 22 мм		пакет	2611997	68 - 73 мм		пакет	2612010
23 - 25 мм		пакет	2611998	74 - 79 мм		4 шт.	пакет
26 - 28 мм		пакет	2611999	80 - 85 мм	пакет		2612012
29 - 31 мм		пакет	2612000	86 - 91 мм	5 шт.	пакет	2612013
32 - 35 мм	пакет	2612001	92 - 97 мм	пакет		2612014	
36 - 39 мм	10 шт.	пакет	2612002	98 - 103 мм	4 шт.	пакет	2612015
40 - 43 мм		пакет	2612003	104 - 112 мм		пакет	2612016
44 - 47 мм		пакет	2612004	113 - 121 мм		пакет	2612017
48 - 51 мм		пакет	2612005	122 - 130 мм		пакет	2612018
52 - 55 мм		пакет	2612006	131 - 139 мм		пакет	2612019
56 - 59 мм		пакет	2612007	140 - 148 мм		пакет	2612020
60 - 63 мм		пакет	2612008	149 - 161 мм	5 шт.	пакет	2612021

Хомут сантехнический

Хомут сантехнический предназначен для горизонтального и вертикального монтажа трубопроводов. Применяется совместно со шпилькой, дюбелем и анкером.

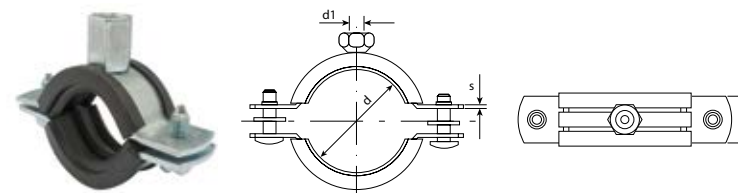

Обозначение	Размер	Артикул	Обозначение	Размер	Артикул	Обозначение	Размер	Артикул
1/4"	11 - 15 мм	под заказ	1 1/4"	40 - 45 мм	под заказ	4"	110 - 116 мм	под заказ
1/2"	20 - 24 мм	под заказ	2"	58 - 62 мм	под заказ	5"	132 - 137 мм	под заказ
3/4"	25 - 28 мм	под заказ	2 1/2"	75 - 80 мм	под заказ	6"	160 - 169 мм	под заказ
1"	32 - 37 мм	под заказ	3"	87 - 93 мм	под заказ	8"	195 - 205 мм	под заказ
1 1/2"	47 - 52 мм	под заказ	3 1/2"	99 - 105 мм	под заказ			

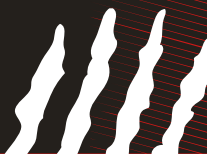

Хомут-стяжка (нержавеющая сталь)

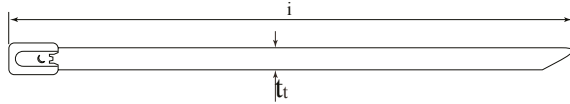

Обозначение	Кол-во в упаковке	Тип упаковки	Артикул	Обозначение	Кол-во в упаковке	Тип упаковки	Артикул
4.6 x 150 мм	100 шт.	пакет	2431207	4.6 x 250 мм	100 шт.	пакет	2431209
4.6 x 200 мм		пакет	2431208	4.6 x 300 мм		пакет	2431210

Хомут нейлоновый многоцветный

Хому-стяжка подойдет для использования, где требуется частая разборка соединений, временное крепление кабелей и проводов.

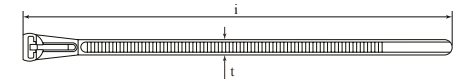

Хомуты нейлоновые и комплектующие

Хомут-стяжка предназначен для стягивания кабелей. Материал: нейлон 6.6.

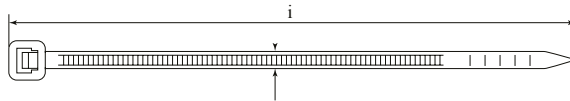

Обозначение	Цвет	Кол-во в упаковке	Тип упаковки	Артикул	Обозначение	Цвет	Кол-во в упаковке	Тип упаковки	Артикул
2.5 x 100 мм	белый	100 шт.	пакет	1112930	3.6 x 200 мм	белый	100 шт.	пакет	1112934
	черный		пакет	1112936		черный		пакет	1112940
	желтый		пакет	2393902		желтый		пакет	2393904
	зеленый		пакет	2393892		зеленый		пакет	2393894
	красный		пакет	2393897		красный		пакет	2393899
	синий		пакет	2393907		синий		пакет	2393909
2.5 x 150 мм	белый	100 шт.	пакет	1112931	3.6 x 300 мм	белый	100 шт.	пакет	1112935
	черный		пакет	1112937		черный		пакет	1112941
	желтый		пакет	2393903		желтый		пакет	2393905
	зеленый		пакет	2393893		зеленый		пакет	2393895
	красный		пакет	2393898		красный		пакет	2393900
	синий		пакет	2393908		синий		пакет	2393910
2.5 x 200 мм	белый	100 шт.	пакет	1112932	4.8 x 400 мм	желтый	100 шт.	пакет	2393906
	черный		пакет	1112938		зеленый		пакет	2393896
3.6 x 150 мм	белый	100 шт.	пакет	1112933		красный	100 шт.	пакет	2393901
	черный		пакет	1112939		синий		пакет	2393911

Обозначение	Цвет	Кол-во в упаковке	Тип упаковки	Артикул
3.6 x 150 мм	белый	50 шт.	пакет	1550223
4.8 x 200 мм			пакет	1550224
7.2 x 150 мм			пакет	1550225
7.2 x 200 мм			пакет	1550226
7.2 x 250 мм			пакет	1550227
7.2 x 300 мм			пакет	1550228

База монтажная самоклеящаяся

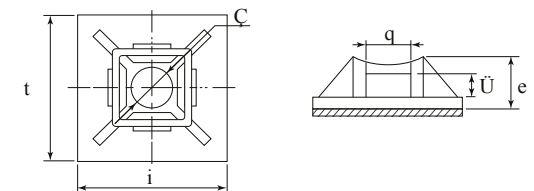

Обозначение	Цвет	Кол-во в упаковке	Тип упаковки	Артикул
20 x 20 мм	белый	100 шт.	пакет	2433915
25 x 25 мм			пакет	2433916
30 x 30 мм			пакет	2433917
40 x 40 мм			пакет	2433918

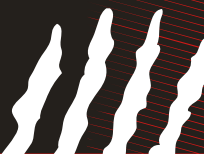

Скобы электроустановочные

Предназначена для фиксации кабеля на стене, потолке или плинтусе. Изделие готово к использованию сразу после покупки: пара ударов молотком – и провод закреплен. Гвоздь оптимальной длины надежно фиксируется в материале, а при необходимости скобу можно будет удалить для повторного применения.

Скобы электроустановочные со вставленным гвоздем

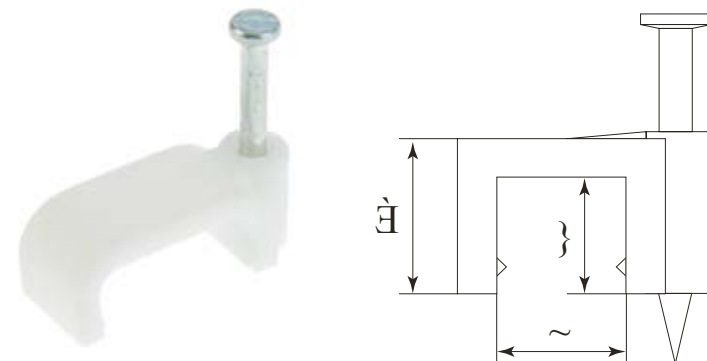
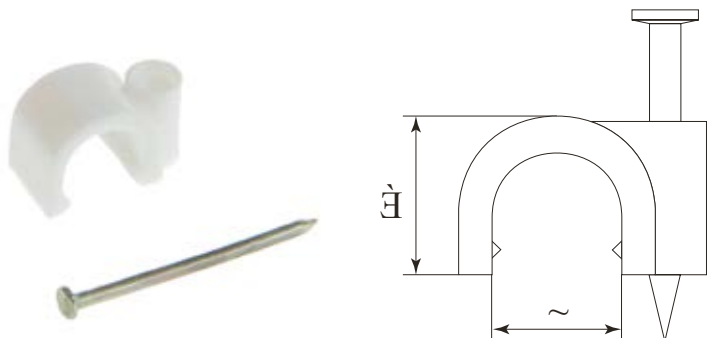

Обозначение	Тип	Кол-во в упаковке	Тип упаковки	Артикул
3 мм	круглая	50 шт.	пакет	2151924
	плоская			под заказ
4 мм	круглая	50 шт.	пакет	2151923
	плоская		пакет	2151914
5 мм	круглая		пакет	2151922
	плоская		пакет	2151909
6 мм	круглая		пакет	2151921
	плоская		пакет	2151910
7 мм	круглая		пакет	2151920
	плоская		пакет	2151911
8 мм	круглая		пакет	2151919
	плоская		пакет	2151912
9 мм	круглая		пакет	2151918
	плоская		пакет	2151913
10 мм	круглая	пакет	2151927	
	плоская	пакет	2151917	
12 мм	круглая	30 шт.	пакет	2151926
	плоская	50 шт.	пакет	2151916
14 мм	круглая	30 шт.	пакет	2151925
	плоская		пакет	2151915

Обозначение	Тип	Кол-во в упаковке	Тип упаковки	Артикул	
4 мм	круглая	50 шт.	пакет	1550229	
	плоская			под заказ	
5 мм	круглая	50 шт.	пакет	1550230	
	плоская			под заказ	
6 мм	круглая		пакет	1550231	
	плоская		пакет	1550238	
7 мм	круглая		пакет	1550232	
	плоская		пакет	1550239	
8 мм	круглая		пакет	1550233	
	плоская		пакет	1550240	
9 мм	круглая		пакет	1550234	
	плоская		пакет	1550241	
10 мм	круглая		40 шт.	пакет	1550235
	плоская			пакет	1550242
12 мм	круглая	50 шт.	пакет	1550236	
	плоская	40 шт.	пакет	1550243	
14 мм	круглая	30 шт.	пакет	1550237	
	плоская	50 шт.	пакет	1550244	

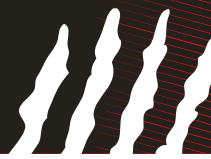

Уголок крепежный

Крепежный уголок предназначен для соединения деревянных конструкций.

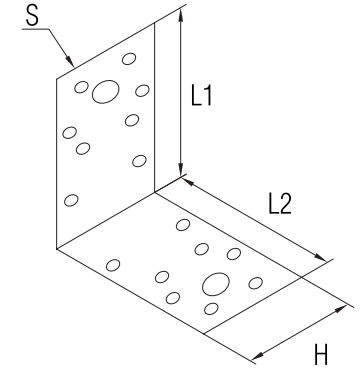

Обозначение	Длина	Высота	Ширина	Толщина	Диаметр отверстий	Количество отверстий	Кол-во в упаковке	Тип упаковки	Артикул	
Уголок крепежный 50	50 мм	50 мм	35 мм	2 мм	4.8 / 11 мм	12 / 2	100 шт.	термоусадочная пленка	2532000	
Уголок крепежный 70 x 40 мм	70 мм	70 мм	40 мм		4.8 / 10 мм	16 / 2	50 шт.	термоусадочная пленка	2531999	
Уголок крепежный 70 x 55 мм			55 мм		4.8 / 11 мм			термоусадочная пленка	2531998	
Уголок крепежный 90 x 40 мм	90 мм	90 мм	40 мм		4.5 / 10.5 мм	12 / 2		термоусадочная пленка	2531997	
Уголок крепежный 90 x 65 мм			65 мм		4.5 / 7 / 13 мм	20 / 8 / 2		термоусадочная пленка	2531996	
Уголок крепежный 105 x 65 мм			65 мм		5 / 7 / 13 мм	22 / 4 / 6		термоусадочная пленка	2532002	
Уголок крепежный 105 x 90 мм	105 мм	105 мм	90 мм		4.9 / 13.3 мм	24 / 6		25 шт.	термоусадочная пленка	2531995
Уголок крепежный 130 мм	130 мм	130 мм	100 мм		5.2 / 9 / 13 мм	28 / 8 / 8			термоусадочная пленка	2532001

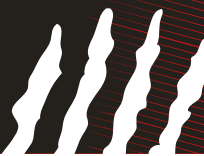

Уголок крепежный под углом 135°
Крепежный уголок 135° предназначен для соединения деревянных стропил, а также для монтажа деревянных крыш.

Уголок крепежный равносторонний
Крепежный уголок равносторонний предназначен для соединения деревянных конструкций под углом 90°.

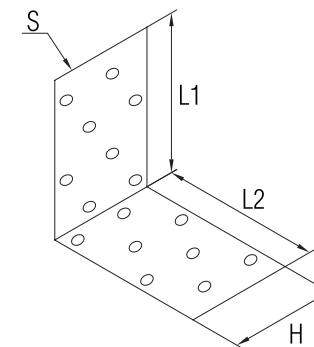
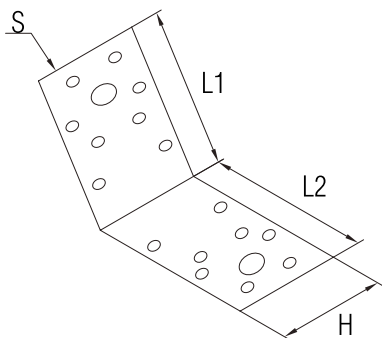

Обозначение	Длина	Высота	Ширина	Толщина	Диаметр отверстий	Количество отверстий	Кол-во в упаковке	Тип упаковки	Артикул
KUS - 50 мм	50 мм	50 мм	35 мм	2 мм	4.8 / 11 мм	12 / 2	100 шт.	термоусадочная пленка	2532025
KUS - 70 x 40 мм	70 мм	70 мм	40 мм			16 / 2			
KUS - 70 x 55 мм			55 мм				20 / 8 / 2	термоусадочная пленка	2532021
KUS - 90 x 40 мм	90 мм	90 мм	40 мм			22 / 4 / 6			
KUS - 90 x 65 мм			65 мм		термоусадочная пленка		2532019		
KUS - 105 x 65 мм	105 мм	105 мм	90 мм			24 / 6		25 шт.	термоусадочная пленка
KUS - 130 мм			130 мм		130 мм		100 мм		

Обозначение	Размер	Кол-во в упаковке	Тип упаковки	Артикул
Уголок крепежный равносторонний	20 x 40 x 40 мм	200 шт.	термоусадочная пленка	2532029
	30 x 30 x 30 мм		термоусадочная пленка	2532026
	30 x 40 x 40 мм		термоусадочная пленка	2532028
	40 x 40 x 40 мм	100 шт.	термоусадочная пленка	2532027
	40 x 50 x 50 мм	50 шт.	термоусадочная пленка	2532058
	40 x 60 x 60 мм		термоусадочная пленка	2532031
	40 x 80 x 80 мм		термоусадочная пленка	2532032
	40 x 100 x 100 мм		термоусадочная пленка	2532033
	50 x 40 x 40 мм		термоусадочная пленка	2532030
	50 x 50 x 50 мм		термоусадочная пленка	2532055
	50 x 60 x 60 мм		термоусадочная пленка	2532034
	50 x 80 x 80 мм		термоусадочная пленка	2532039
	50 x 100 x 100 мм		термоусадочная пленка	2532044
	60 x 40 x 40 мм		термоусадочная пленка	2532046
	60 x 50 x 50 мм	термоусадочная пленка	2532057	
	60 x 60 x 60 мм	термоусадочная пленка	2532035	
	60 x 80 x 80 мм	термоусадочная пленка	2532036	
	60 x 100 x 100 мм	термоусадочная пленка	2532037	
	60 x 160 x 160 мм	25 шт.	термоусадочная пленка	2532052
	80 x 40 x 40 мм	50 шт.	термоусадочная пленка	2532047
80 x 50 x 50 мм	термоусадочная пленка		2532056	
80 x 60 x 60 мм	термоусадочная пленка		2532038	

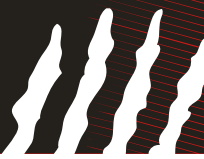

Уголок крепежный равносторонний
Крепежный уголок равносторонний предназначен для соединения деревянных конструкций под углом 90°.

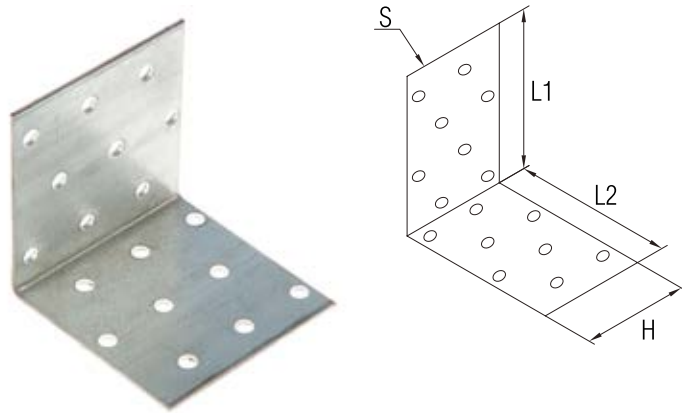

Уголок крепежный усиленный
Крепежный усиленный уголок предназначен для крепления несущих элементов с большой нагрузкой.

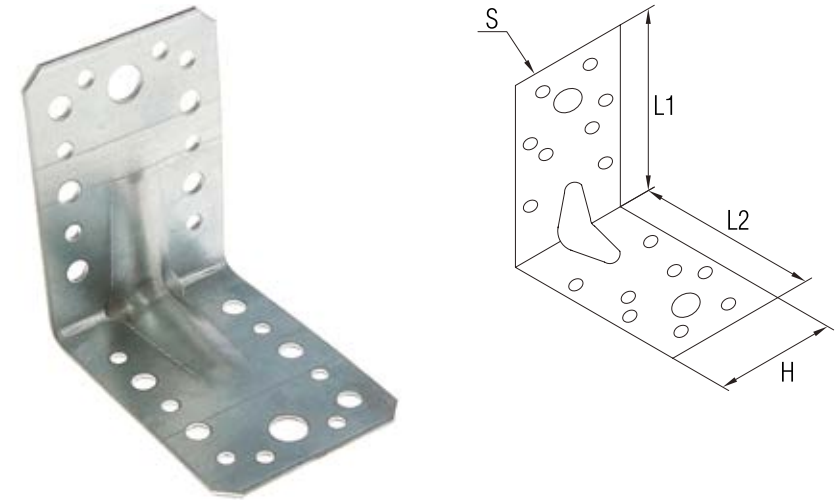

Обозначение	Размер	Кол-во в упаковке	Тип упаковки	Артикул
Уголок крепежный равносторонний	80 x 80 x 80 мм	50 шт.	термоусадочная пленка	2532040
	80 x 100 x 100 мм		термоусадочная пленка	2532041
	80 x 160 x 160 мм	25 шт.	термоусадочная пленка	2532053
	100 x 40 x 40 мм	50 шт.	термоусадочная пленка	2532048
	100 x 50 x 50 мм		термоусадочная пленка	2532059
	100 x 60 x 60 мм		термоусадочная пленка	2532042
	100 x 80 x 80 мм		термоусадочная пленка	2532043
	100 x 100 x 100 мм	25 шт.	термоусадочная пленка	2532045
	100 x 160 x 160 мм		термоусадочная пленка	2532054
	120 x 40 x 40 мм	50 шт.	термоусадочная пленка	2532049
	140 x 40 x 40 мм		термоусадочная пленка	2532050
	140 x 60 x 60 мм		под заказ	
	140 x 100 x 100 мм		под заказ	
	140 x 140 x 140 мм	под заказ		
	140 x 200 x 200 мм	под заказ		
	200 x 40 x 40 мм	50 шт.	термоусадочная пленка	2532051
	200 x 60 x 60 мм		под заказ	
	200 x 80 x 80 мм		под заказ	
	200 x 100 x 100 мм		под заказ	
	200 x 160 x 160 мм		под заказ	
200 x 200 x 200 мм	под заказ			
240 x 40 x 40 мм	под заказ			

Обозначение	Длина	Высота	Ширина	Толщина	Диаметр отверстий	Количество отверстий	Кол-во в упаковке	Тип упаковки	Артикул	
KUU - 50 x 35 мм	50 мм	50 мм	35 мм	2 мм	4.8 / 11 мм	12 / 2	100 шт.	термоусадочная пленка	2532010	
KUU - 70 x 40 мм	70 мм	70 мм	40 мм		4.8 / 10 мм	16 / 2	50 шт.	термоусадочная пленка	2532007	
KUU - 70 x 55 мм			55 мм					4.8 / 11 мм	термоусадочная пленка	2532006
KUU - 90 x 40 мм	90 мм	90 мм	40 мм		4.5 / 10.5 мм	12 / 2		термоусадочная пленка	2532005	
KUU - 90 x 65 мм			65 мм					4.5 / 7 / 13 мм	20 / 8 / 2	термоусадочная пленка
KUU - 105 x 65 мм	105 мм	105 мм	90 мм		5 / 7 / 13 мм	22 / 4 / 6	термоусадочная пленка	2532009		
KUU - 105 x 90 мм							90 мм	4.9 / 13.3 мм	24 / 6	термоусадочная пленка
KUU - 130 x 100 мм			130 мм				130 мм	100 мм	5.2 / 9 / 13 мм	28 / 8 / 8

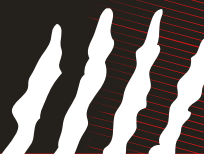

Уголок крепежный анкерный

Крепежный анкерный уголок предназначен для крепления деревянных столбов, опор, стоек и колонн к кирпичу, бетону.

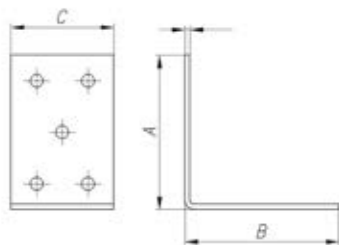

Обозначение	Длина	Высота	Ширина	Толщина	Диаметр отверстий	Количество отверстий	Кол-во в упаковке	Тип упаковки	Артикул
KUL - 40 x 60 мм	40 мм	60 мм	40 мм	2 мм	4,9 мм	8	50 шт.	термоусадочная пленка	2532084
KUL - 40 x 80 мм		80 мм				термоусадочная пленка		2532085	
KUL - 40 x 100 мм		100 мм				под заказ			
KUL - 40 x 120 мм		120 мм				50 шт.	термоусадочная пленка	2532086	
KUL - 40 x 140 мм		140 мм				18	под заказ		
KUL - 40 x 160 мм		160 мм				20	50 шт.	термоусадочная пленка	2532087
KUL - 40 x 200 мм		200 мм				24	под заказ		
KUL - 40 x 320 мм		320 мм				36	под заказ		
KUL - 60 x 80 мм		80 мм	20			под заказ			
KUL - 60 x 120 мм		120 мм	24			под заказ			
KUL - 60 x 160 мм		160 мм	28			под заказ			
KUL - 80 x 80 мм		80 мм	24			50 шт.	термоусадочная пленка	2532088	
KUL - 80 x 120 мм		120 мм	32			25 шт.	термоусадочная пленка	2532089	
KUL - 80 x 160 мм		160 мм	24			под заказ			
KUL - 80 x 200 мм		200 мм	48			25 шт.	термоусадочная пленка	2532090	
KUL - 100 x 80 мм		80 мм	24			под заказ			
KUL - 100 x 120 мм	120 мм	32	под заказ						
KUL - 100 x 160 мм	160 мм	36	под заказ						

Уголок крепежный ассиметричный

Крепежный уголок ассиметричный предназначен для соединения деревянных конструкций, в мебельном производстве и при сооружении декоративных конструкций из дерева.

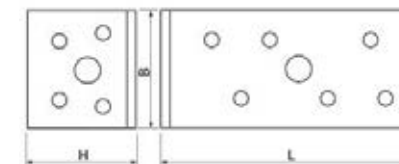

Обозначение	Длина	Высота	Ширина	Толщина	Диаметр отверстий	Количество отверстий	Кол-во в упаковке	Тип упаковки	Артикул
KUAS - 40 мм	140 мм	40 мм	40 мм	2 мм	4,5 / 10,5 мм	12 / 2	50 шт.	термоусадочная пленка	2532014
KUAS - 55 мм	90 мм	50 мм	55 мм		4,8 / 11 мм	16 / 2		термоусадочная пленка	2532013
KUAS - 65 мм	130 мм	55 мм	65 мм		4,5 / 7 / 13 мм	20 / 8 / 2		термоусадочная пленка	2532012
KUAS - 55 x 65 мм	145 мм				5 / 7 / 13 мм	22 / 4 / 6		термоусадочная пленка	2532015
KUAS - 90 мм	150 мм	60 мм	90 мм		4,9 / 13,3 мм	24 / 6	25 шт.	термоусадочная пленка	2532011

Уголок крепежный Z-образный

Крепежный уголок Z-образный предназначен для соединения несущих элементов или для деревянных конструкций особой формы.

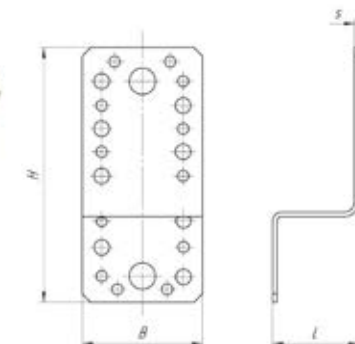

Обозначение	Длина	Высота	Ширина	Толщина	Диаметр отверстий	Количество отверстий	Кол-во в упаковке	Тип упаковки	Артикул
KUZ - 70	35 мм	70 мм	55 мм	2 мм	4,8 / 11 мм	16 / 2	50 шт.	термоусадочная пленка	2532018
KUZ - 90	45 мм	90 мм	65 мм		4,5 / 7 / 13 мм	20 / 8 / 2		термоусадочная пленка	2532017
KUZ - 105	55 мм	105 мм	90 мм		4,9 / 13,3 мм	24 / 6	25 шт.	термоусадочная пленка	2532016

Перфорированный крепеж

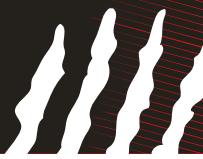

Перфорированный крепеж

Пластина крепежная
Крепежная пластина предназначена для крепления деревянных конструкций находящихся в одной плоскости.

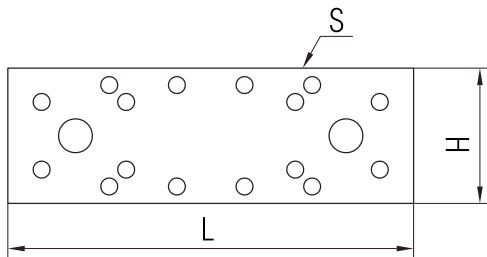

Обозначение	Длина	Ширина	Толщина	Диаметр отверстий	Количество отверстий	Кол-во в упаковке	Тип упаковки	Артикул
Пластина крепежная 100 x 35 мм	100 мм	35 мм	2 шт.	4,8 / 11 мм	12 / 2	100 шт.	термоусадочная пленка	2531903
Пластина крепежная 140 x 40 мм	140 мм	40 мм			16 / 2	термоусадочная пленка	2531902	
Пластина крепежная 140 x 55 мм		55 мм			термоусадочная пленка			2531901
Пластина крепежная 180 x 40 мм	180 мм	40 мм				4,5 / 10,5	12 / 2	
Пластина крепежная 180 x 65 мм		65 мм		4,5 / 7 / 13 мм	20 / 8 / 2	термоусадочная пленка	2531989	
Пластина крепежная 200 x 65 мм	200 мм	90 мм		4,9 / 13,3 мм	24 / 6	25 шт.	термоусадочная пленка	2531904
Пластина крепежная 210 x 90 мм	210 мм						термоусадочная пленка	2531988
Пластина крепежная 260 x 100 мм	260 мм						5,2 / 9 / 13 мм	28 / 8 / 8

Пластина соединительная
Пластина соединительная предназначена для крепления деревянных конструкций находящихся в одной плоскости – стропильных систем и декоративных элементов из дерева.

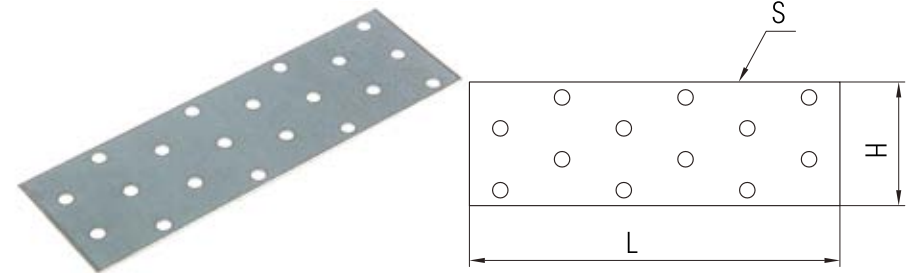

Обозначение	Длина	Ширина	Толщина	Диаметр отверстий	Кол-во в упаковке	Тип упаковки	Артикул
20 x 80 мм	80 мм	20 мм	2 мм	4,9 мм	200 шт.	термоусадочная пленка	2532061
30 x 80 мм		30 мм			под заказ		
40 x 80 мм		100 шт.			термоусадочная пленка	2532060	
40 x 100 мм	100 мм	50 шт.			термоусадочная пленка	2532062	
40 x 120 мм	120 мм	термоусадочная пленка			2532063		
40 x 140 мм	140 мм	под заказ					
40 x 160 мм	160 мм	50 шт.			термоусадочная пленка	2532064	
40 x 180 мм	180 мм	под заказ					
40 x 200 мм	200 мм	50 шт.			термоусадочная пленка	2532065	
40 x 240 мм	240 мм	термоусадочная пленка			2532066		
40 x 260 мм	260 мм	под заказ					
40 x 280 мм	280 мм	под заказ					
40 x 300 мм	300 мм	40 мм	50 шт.	термоусадочная пленка	2532076		
40 x 360 мм	360 мм			термоусадочная пленка	2532067		
40 x 400 мм	400 мм		под заказ				
40 x 480 мм	480 мм		под заказ				
40 x 500 мм	500 мм		под заказ				
40 x 600 мм	600 мм		под заказ				
40 x 720 мм	720 мм		под заказ				
40 x 800 мм	800 мм		под заказ				
40 x 840 мм	840 мм		под заказ				
40 x 960 мм	960 мм		под заказ				
40 x 1000 мм	1000 мм	50 мм	100 шт.	под заказ			
40 x 1200 мм	1200 мм			под заказ			
40 x 1250 мм	1250 мм		под заказ				
50 x 100 мм	100 мм		термоусадочная пленка	2532077			
50 x 120 мм	120 мм		под заказ				
50 x 160 мм	160 мм		под заказ				
50 x 200 мм	200 мм		50 шт.	термоусадочная пленка	2532078		
50 x 240 мм	240 мм		под заказ				

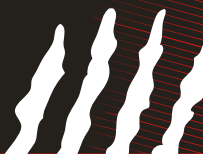

Пластина соединительная

Пластина соединительная предназначена для крепления деревянных конструкций находящихся в одной плоскости – стропильных систем и декоративных элементов из дерева.

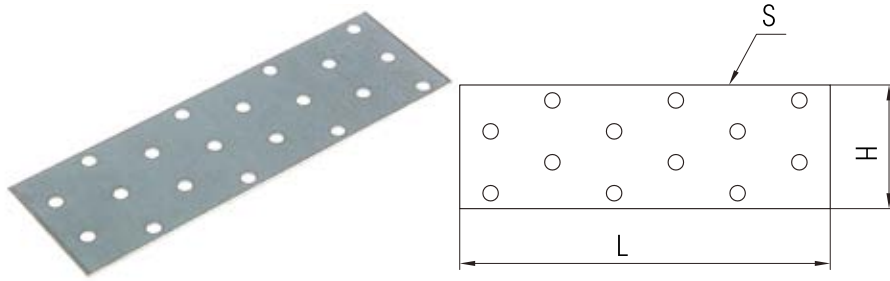

Пластина соединительная

Пластина соединительная предназначена для крепления деревянных конструкций находящихся в одной плоскости – стропильных систем и декоративных элементов из дерева.

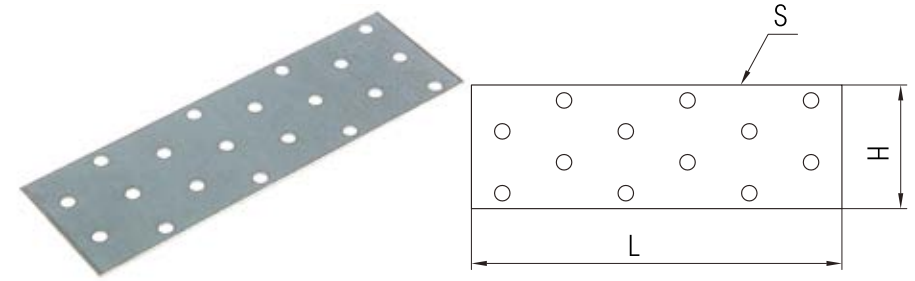

Обозначение	Длина	Ширина	Толщина	Диаметр отверстий	Кол-во в упаковке	Тип упаковки	Артикул
50 x 300 мм	300 мм	50 мм	2 мм	4,9 мм	50 шт.	термоусадочная пленка	под заказ
50 x 400 мм	400 мм						под заказ
50 x 480 мм	480 мм						под заказ
50 x 500 мм	500 мм						под заказ
50 x 600 мм	600 мм						под заказ
50 x 720 мм	720 мм						под заказ
50 x 800 мм	800 мм						под заказ
50 x 960 мм	960 мм						под заказ
50 x 1000 мм	1000 мм						под заказ
50 x 1200 мм	1200 мм						под заказ
50 x 1250 мм	1250 мм	60 мм	2 мм	4,9 мм	25 шт.	термоусадочная пленка	под заказ
60 x 80 мм	80 мм						под заказ
60 x 100 мм	100 мм						под заказ
60 x 120 мм	120 мм						под заказ
60 x 140 мм	140 мм						под заказ
60 x 160 мм	160 мм						под заказ
60 x 200 мм	200 мм						под заказ
60 x 240 мм	240 мм						под заказ
60 x 300 мм	300 мм						под заказ
60 x 360 мм	360 мм						под заказ
60 x 400 мм	400 мм	под заказ					
60 x 480 мм	480 мм	под заказ					
60 x 500 мм	500 мм	под заказ					
60 x 600 мм	600 мм	под заказ					
60 x 720 мм	720 мм	под заказ					
60 x 800 мм	800 мм	под заказ					
60 x 840 мм	840 мм	под заказ					
60 x 960 мм	960 мм	под заказ					
60 x 1000 мм	1000 мм	под заказ					
60 x 1200 мм	1200 мм	под заказ					

Обозначение	Длина	Ширина	Толщина	Диаметр отверстий	Кол-во в упаковке	Тип упаковки	Артикул					
60 x 1250 мм	1250 мм	60 мм	2 мм	4,9 мм	25 шт.	термоусадочная пленка	под заказ					
80 x 80 мм	80 мм						под заказ					
80 x 100 мм	100 мм						под заказ					
80 x 120 мм	120 мм						под заказ					
80 x 140 мм	140 мм						под заказ					
80 x 160 мм	160 мм						под заказ					
80 x 200 мм	200 мм						под заказ					
80 x 240 мм	240 мм						под заказ					
80 x 300 мм	300 мм						под заказ					
80 x 360 мм	360 мм						под заказ					
80 x 400 мм	400 мм	80 мм	2 мм	4,9 мм	25 шт.	термоусадочная пленка	под заказ					
80 x 480 мм	480 мм						под заказ					
80 x 500 мм	500 мм						под заказ					
80 x 560 мм	560 мм						под заказ					
80 x 600 мм	600 мм						под заказ					
80 x 720 мм	720 мм						под заказ					
80 x 800 мм	800 мм						под заказ					
80 x 840 мм	840 мм						под заказ					
80 x 960 мм	960 мм						под заказ					
80 x 1000 мм	1000 мм						под заказ					
80 x 1200 мм	1200 мм	100 мм	2 мм	4,9 мм	10 шт.	термоусадочная пленка	под заказ					
100 x 100 мм	100 мм						под заказ					
100 x 120 мм	120 мм						под заказ					
100 x 160 мм	160 мм						под заказ					
100 x 200 мм	200 мм						под заказ					
100 x 240 мм	240 мм						под заказ					
100 x 260 мм	260 мм						под заказ					
100 x 300 мм	300 мм						под заказ					
100 x 300 мм	300 мм						100 мм	2 мм	4,9 мм	10 шт.	термоусадочная пленка	под заказ
100 x 300 мм	300 мм											под заказ
100 x 300 мм	300 мм	под заказ										
100 x 300 мм	300 мм	под заказ										
100 x 300 мм	300 мм	под заказ										
100 x 300 мм	300 мм	под заказ										
100 x 300 мм	300 мм	под заказ										
100 x 300 мм	300 мм	под заказ										
100 x 300 мм	300 мм	под заказ										
100 x 300 мм	300 мм	под заказ										

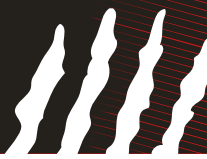

Пластина соединительная

Пластина соединительная предназначена для крепления деревянных конструкций находящихся в одной плоскости – стропильных систем и декоративных элементов из дерева.

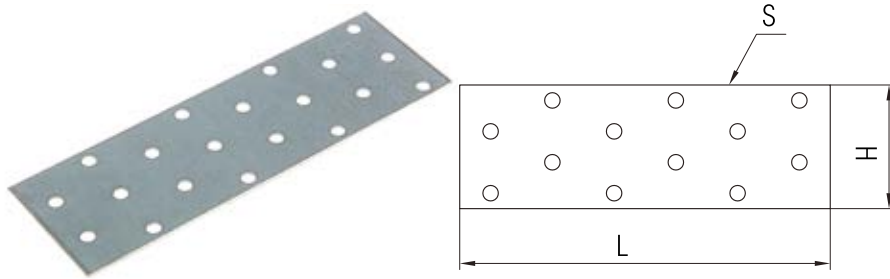

Обозначение	Длина	Ширина	Толщина	Диаметр отверстий	Кол-во в упаковке	Тип упаковки	Артикул					
100 x 400 мм	400 мм	100 мм	2 мм	4.9 мм			под заказ					
100 x 500 мм	500 мм						под заказ					
100 x 600 мм	600 мм						под заказ					
100 x 800 мм	800 мм						под заказ					
100 x 960 мм	960 мм						под заказ					
100 x 1000 мм	1000 мм						под заказ					
100 x 1200 мм	1200 мм						под заказ					
100 x 1250 мм	1250 мм						под заказ					
120 x 200 мм	200 мм						120 мм	2 мм	4.9 мм			под заказ
120 x 240 мм	240 мм											под заказ
120 x 300 мм	300 мм	под заказ										
140 x 300 мм	300 мм	140 мм	2 мм	4.9 мм			под заказ					
140 x 400 мм	400 мм						под заказ					
140 x 500 мм	500 мм						под заказ					
140 x 600 мм	600 мм						под заказ					
140 x 800 мм	800 мм						под заказ					
140 x 1000 мм	1000 мм						под заказ					
140 x 1200 мм	1200 мм						под заказ					
160 x 200 мм	200 мм						160 мм	2 мм	4.9 мм			под заказ
160 x 240 мм	240 мм											под заказ
160 x 300 мм	300 мм											под заказ
200 x 200 мм	200 мм	200 мм	2 мм	4.9 мм			под заказ					
200 x 300 мм	300 мм						под заказ					
200 x 400 мм	400 мм						под заказ					
200 x 600 мм	600 мм						под заказ					
200 x 800 мм	800 мм						под заказ					
200 x 1000 мм	1000 мм						под заказ					
200 x 1200 мм	1200 мм						под заказ					
200 x 1250 мм	1250 мм						под заказ					

Подвес профилей

Прямой подвес предназначен для закрепления потолочных профилей на несущих конструкциях, а также для облицовки стен, мансард. Используется при монтаже подвесных потолков.

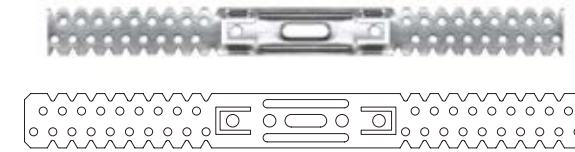

Обозначение	Размер	Кол-во в упаковке	Тип упаковки	Артикул
Подвес прямой	277 x 27 x 0.5 мм	250 шт.	термоусадочная пленка	2532103
	277 x 27 x 0.6 мм		термоусадочная пленка	2532104
	277 x 27 x 0.7 мм		термоусадочная пленка	2532105
	304 x 30 x 0.5 мм		термоусадочная пленка	2532106
	304 x 30 x 0.6 мм		термоусадочная пленка	2532107
	304 x 30 x 0.7 мм		термоусадочная пленка	2532108

Опора балки

Опора предназначена для надежного крепления несущего бруса или балки, а также для сооружения деревянных конструкций. Имеет перфорацию различных размеров под гвозди и для стягивания шпильками.

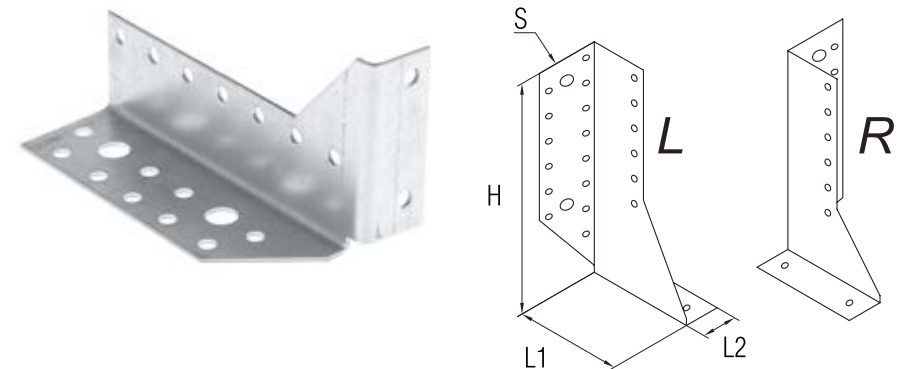

Обозначение	Длина	Высота	Ширина	Толщина	Диаметр отверстий	Количество отверстий	Кол-во в упаковке	Тип упаковки	Артикул
ОВ-Л 140 мм	76 мм	140 мм	25 мм	2 мм	5 / 11 мм	16 / 2	50 шт.	термоусадочная пленка	2532099
ОВ-П 140 мм								термоусадочная пленка	2532100

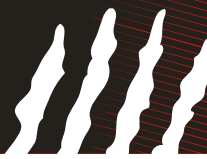

Опора бруса раскрытая подойдет для монтажа несущих балок (брусов) к деревянным, бетонным, кирпичным основаниям.

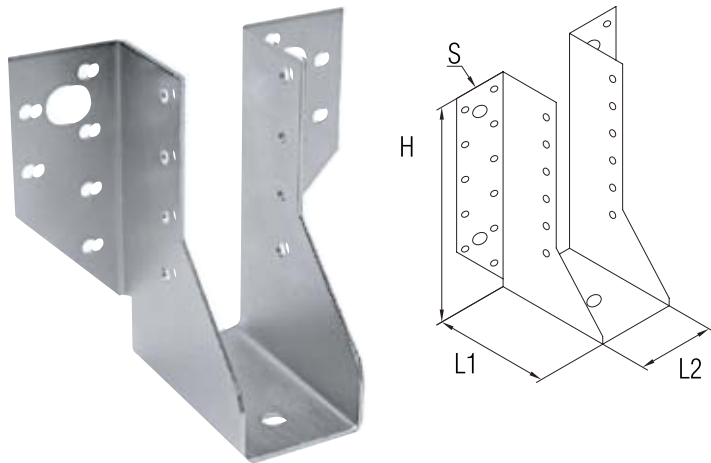

Обозначение	Длина	Высота	Ширина	Толщина	Диаметр отверстий	Количество отверстий	Кол-во в упаковке	Тип упаковки	Артикул
25 x 155 мм	76 мм	155 мм	25 мм	2 мм	4,9 / 7,5 / 10,5 мм	28 / 1 / 4	10 шт.	термоусадочная пленка	под заказ
25 x 175 мм		175 мм			5 / 8,8 / 11 мм	38 / 1 / 4		термоусадочная пленка	под заказ
40 x 110 мм		110 мм			5 / 9 мм	22 / 5		термоусадочная пленка	под заказ
40 x 145 мм	145 мм	40 мм	4,9 / 7,5 / 10,5 мм		28 / 1 / 4	термоусадочная пленка		под заказ	
40 x 170 мм	170 мм	5 / 8,8 / 11 мм	38 / 1 / 4		термоусадочная пленка	под заказ			
50 x 107 мм	107 мм	5 / 9 мм	22 / 5		термоусадочная пленка	2532094			
50 x 140 мм	140 мм	50 мм	4,9 / 7,5 / 10,5 мм		28 / 1 / 4	термоусадочная пленка		2532095	
50 x 165 мм	165 мм		5 / 8,8 / 11 мм		38 / 1 / 4	термоусадочная пленка		2532096	
50 x 185 мм	185 мм	4,8 / 8,8 / 12,5 мм	32 / 1 / 4		термоусадочная пленка	под заказ			
75 x 150 мм	150 мм	75 мм	5 / 8,8 / 11 мм		38 / 1 / 4	10 шт.		термоусадочная пленка	2532097
75 x 170 мм	170 мм		4,8 / 8,8 / 12,5 мм	32 / 1 / 4	термоусадочная пленка	под заказ			
80 x 150 мм	150 мм	80 мм	4,8 / 8,8 / 12,5 мм	32 / 1 / 4	38 / 1 / 4		термоусадочная пленка	под заказ	
100 x 140 мм	140 мм	100 мм					термоусадочная пленка	под заказ	
100 x 160 мм	160 мм	120 мм					термоусадочная пленка	под заказ	
120 x 150 мм	150 мм	120 мм					термоусадочная пленка	под заказ	
120 x 165 мм	165 мм	120 мм	термоусадочная пленка	под заказ					
150 x 150 мм	150 мм	150 мм	термоусадочная пленка	под заказ					

Опора бруса закрытая

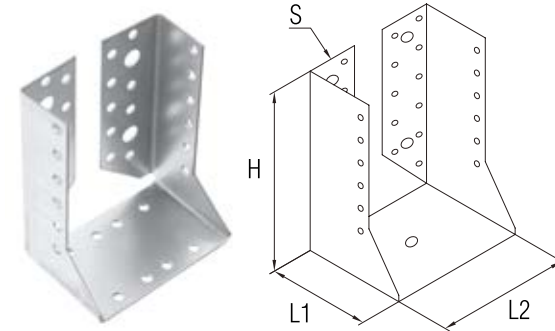

Обозначение	Длина	Высота	Ширина	Толщина	Диаметр отверстий	Количество отверстий	Кол-во в упаковке	Тип упаковки	Артикул
50 x 140 мм	76 мм	140 мм	50 мм	2 мм	4,9 / 7,5 / 10,5 мм	28 / 1 / 4	10 шт.	термоусадочная пленка	под заказ
50 x 165 мм		165 мм			5 / 8,8 / 11 мм	38 / 1 / 4			под заказ
75 x 150 мм		150 мм	75 мм		4,8 / 8,8 / 12,5 мм	32 / 1 / 4			под заказ
75 x 170 мм		170 мм			5 / 8,8 / 11 мм	38 / 1 / 4			под заказ
100 x 140 мм		140 мм	100 мм		4,8 / 8,8 / 12,5 мм	32 / 1 / 4			под заказ
100 x 160 мм		160 мм			5 / 8,8 / 11 мм	38 / 1 / 4			под заказ
120 x 150 мм		150 мм	120 мм		4,8 / 8,8 / 12,5 мм	32 / 1 / 4			под заказ
150 x 150 мм			150 мм		4,8 / 8,8 / 12,5 мм	32 / 1 / 4			под заказ

Держатель балки
Держатель предназначен для скрепления двух балок или брусьев в единую конструкцию. Позволяет обустраивать перекрытия и кровлю, а также пол и потолок.

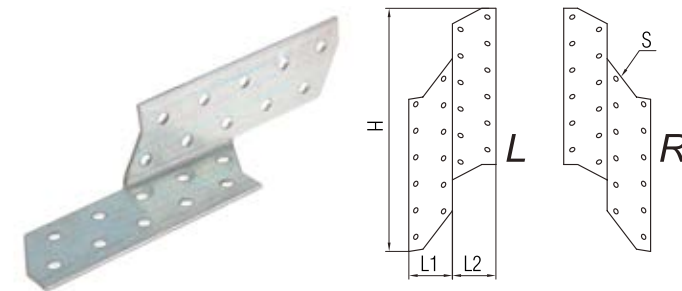

Обозначение	Длина	Высота	Ширина	Толщина	Диаметр отверстий	Количество отверстий	Кол-во в упаковке	Тип упаковки	Артикул
ДВ - Л - 170 мм	40 мм	170 мм	40 мм	2 мм	4,7 мм	24 мм	50 шт.	термоусадочная пленка	2532101
ДВ - П - 170 мм								термоусадочная пленка	2532102
ДВ - Л - 190 мм	40 мм	190 мм	40 мм	2 мм	4,7 мм	28 мм		термоусадочная пленка	под заказ
ДВ - П - 190 мм								термоусадочная пленка	под заказ
ДВ - Л - 210 мм		210 мм				32 мм		термоусадочная пленка	под заказ
ДВ - П - 210 мм								термоусадочная пленка	под заказ

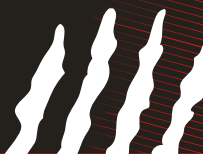

Скобы для мебельного степлера
 Скобы используются совместно со степлерами в качестве крепежного элемента. Предназначены для твердых и мягких пород дерева, ДСП, фанеры. Широко применяются в мебельном производстве и строительстве для фиксации ткани, пластика к ДСП, дереву.



Обозначение	Тип скобы	Высота	Толщина проволоки	Ширина спинки	Кол-во в упаковке	Тип упаковки	Артикул
6 мм	тип 53	6 мм	0.7 мм	11.3 мм	1000 шт.	картонная коробка	1112949
8 мм		8 мм				картонная коробка	1112950
10 мм		10 мм				картонная коробка	1112951
12 мм		12 мм				картонная коробка	1112952
14 мм		14 мм				картонная коробка	1112953
6 мм	тип 140	6 мм	12 мм	10.6 мм		картонная коробка	1526577
8 мм		8 мм				картонная коробка	1526578
10 мм		10 мм				картонная коробка	1526579
12 мм		12 мм				картонная коробка	1526580
14 мм		14 мм				картонная коробка	1526581
12 мм	тип 28	12 мм		6.3 мм	картонная коробка	1526586	
	тип 36			7.7 мм	картонная коробка	1526587	
14 мм		14 мм		7.8 мм	картонная коробка	1526588	

Гвозди для степлера

Закаленные гвозди используются совместно со степлерами в качестве крепежного элемента и имеют шляпку. Изделия предназначены для надежной фиксации материалов на дереве, фанере и ДСП.



Обозначение	Тип скобы	Толщина проволоки	Длина	Кол-во в упаковке	Тип упаковки	Артикул
10 мм	тип 300	1,2 мм	10 мм	1000 шт.	картонная коробка	1526583
12 мм			12 мм		картонная коробка	1526584
14 мм			14 мм		картонная коробка	1526585
10 мм	тип 500		10 мм		картонная коробка	под заказ
12 мм			12 мм		картонная коробка	под заказ
14 мм			14 мм	1000 шт.	картонная коробка	1526582

Еврошуруп потолочный

Еврошуруп используется в мебельном производстве для соединения деталей – для крепления фурнитуры к корпусным частям из дерева и ЛДСП. Особая форма резьбы шурупа обеспечивает надежное соединение и не нарушает структуры древесных материалов в местах крепления. Цинковое покрытие шурупа обеспечивает долговечность.

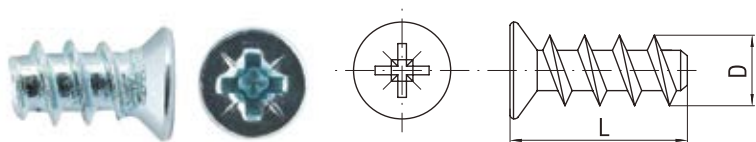

Обозначение	Диаметр сверления	Диаметр головки	Кол-во в упаковке	Тип упаковки	Артикул
6,3 x 11 мм	5 мм	7,2 мм	30 шт.	пакет	1891438
6,3 x 13 мм			25 шт.	пакет	1891439

Винт мебельный универсальный

Универсальный мебельный винт используется для крепления ручек.



Обозначение	Диаметр	Длина	Артикул
M4 x 25 мм	4 мм	25 мм	под заказ
M4 x 30 мм		30 мм	под заказ
M4 x 45 мм		45 мм	под заказ

Гайка для ножки

Забивная стальная гайка используется для крепления регулируемых опор.



Обозначение	Диаметр сверления	Длина	Диаметр головки	Артикул
M6	8 мм	16 мм	14 мм	под заказ
M8	10 мм	18 мм	19 мм	под заказ

Шпилька-шуруп

Шпилька-шуруп используется для крепления опор в царговых столах.

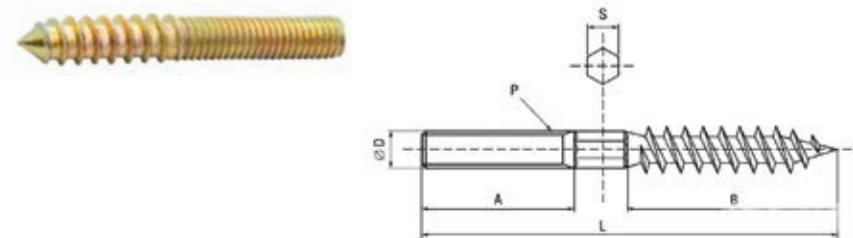

Обозначение	Кол-во в упаковке	Тип упаковки	Артикул
M8 x 60 мм	4 шт.	пакет	1892083

Евровинт (конфирмат)

Оцинкованный винт-конфирмат с потайной головкой с внутренним шестигранником и шлицом PZ для стяжки изделий из дерева, ДСП, ДВП.



Обозначение	Кол-во в упаковке	Тип упаковки	Артикул
5 x 50 мм	20 шт.	пакет	1891443
6.3 x 50 мм		пакет	1891444
7 x 50 мм	15 шт.	пакет	1891445
7 x 70 мм	10 шт.	пакет	1891446

Эксцентрик + Шток эксцентрика (комплект)

Эксцентрик оцинкованный с крестообразным шлицем для соединения частей мебели.



Обозначение	Диаметр эксцентрика / Диаметр сверления	Высота эксцентрика	Артикул
D - 15	15 мм	12 мм	под заказ

Шток эксцентрика (метрическая и саморезная резьба) с эксцентриком оцинкованные применяются в мебельном производстве.

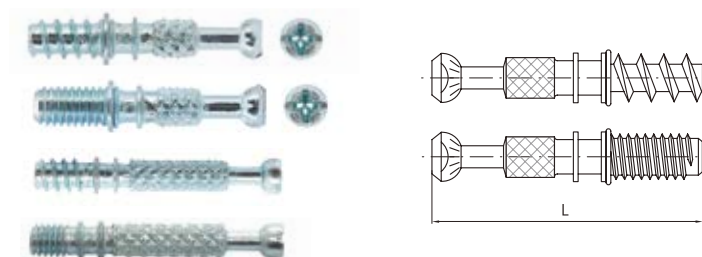

Обозначение	"Резьба штока эксцентрика"	Диаметр сверления	Толщина боковины	Артикул
L-24	саморез	5 мм	16 - 18 мм	под заказ
	метрическая	под футорку		под заказ
L-34	саморез	5 мм		под заказ
	метрическая	под футорку		под заказ

Стяжка бочонок

Гайка мебельная потайная с прямым шлицем (стяжка бочонок) оцинкованная применяется в мебельном производстве для стяжки элементов мебели.

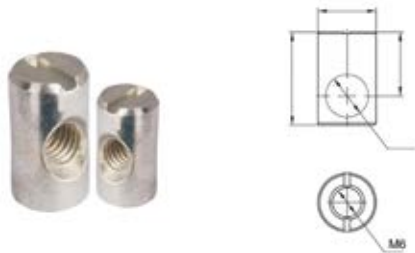

Обозначение	Диаметр сверления	Шлиц	Артикул
6 x 12.5 мм	10 мм	SL	под заказ
6 x 20 мм			под заказ

Эксцентрики в пластиковом корпусе / в металлическом корпусе (дополнительно шток)

Металлическая эксцентриковая стяжка в пластиковом корпусе предназначена для сборки коробов и установки полок. Специальный бортик, находящийся внутри стяжки, препятствует соскакиванию полок со штоков, что значительно упрощает сборку конструкции.



Обозначение	Диаметр сверления	Высота эксцентрика	Расстояние до центра штока	Толщина плиты	Цвет	Артикул
эксцентрик	20 мм	12 мм	7.5 мм	16 мм	белый	под заказ
					коричневый	под заказ
					никель	под заказ

Обозначение	Диаметр сверления	Длина винтовой части штока	Длина рабочей части штока	Толщина плиты	Артикул
шток эксцентрика	5 мм	11 мм	9.2 мм	16 мм	под заказ

Эксцентрик усиленный металлический + шток

Усиленный металлический эксцентрик используется для сборки массивных конструкций: гардеробы, шкафы-купе, кровати.



Обозначение	Диаметр	Высота эксцентрика	Расстояние до центра штока	Толщина плиты	Артикул
эксцентрик	35 мм	16.5 мм	9.5 мм	от 22 мм	под заказ

Обозначение	Тип резьбы	Длина штока	Длина винтовой части штока	Артикул
шток	M6	50 мм	9.5 мм	под заказ

Стяжка межсекционная

Стяжка межсекционная никелированная применяется для стяжки элементов мебели в производстве.



Обозначение	Бита	Диаметр сверления	Диапазон толщин соединительных плит ДСП	Диаметр головки стяжки	Артикул
4 x 16 мм	PH / PZ №2, SL	5 мм	16 - 20 мм	10 мм	под заказ
4 x 29 мм					под заказ
6 x 29 мм	PH / PZ №3, SL	8 мм	30 - 42 мм	14 мм	под заказ

Винт мебельный

Винт мебельный оцинкованный с плоской головкой и шестигранным углублением под ключ применяется в мебельном производстве. Шлиц – внутренний шестигранник 4 мм.

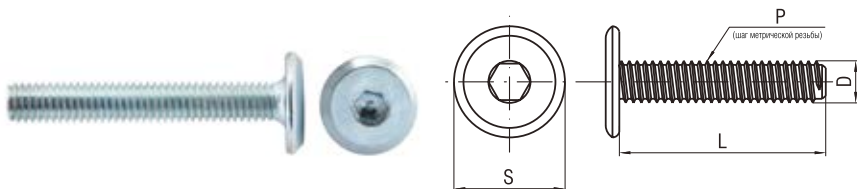

Обозначение	Кол-во в упаковке	Тип упаковки	Артикул
4 x 25 мм	10 шт.	пакет	1891429
4 x 30 мм	8 шт.	пакет	1891430
4 x 40 мм		пакет	1891431

Винт установочный

Установочный винт используется для сборки мягкой и корпусной мебели. Крепеж изготовлен из стали с антикоррозионным оцинкованным покрытием, которое защищает металл от повреждения и обеспечивает долговечность применения. Подходит для всех типов мебели.

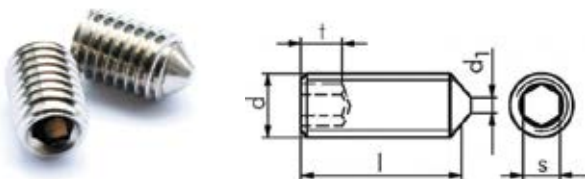

Обозначение	Кол-во в упаковке	Тип упаковки	Артикул
5 x 6 мм	4 шт.	пакет	1891432
6 x 6 мм		пакет	1891433

Футорка пластиковая и металлическая

Пластиковая футорка используется с саморезами диаметром 3.5 мм.



Обозначение	Внутренняя резьба	Диаметр сверления под футорку	Артикул
футорка	под саморез 3.5 мм	5 мм	под заказ

Металлическая футорка используется со штоками, регулируемые опорами с резьбой М6 и М8.



Обозначение	Диаметр сверления под футорку	Артикул
М6 (металл)	8 мм	под заказ
М8 (металл)	10 мм	под заказ

Пластиковая футорка используется со штоками для эксцентриковой и конической стяжек с резьбой М6.



Обозначение	Диаметр сверления под футорку	Артикул
футорка (пластик)	10 мм	под заказ

Металлическая футорка с распорным шариком используется со штоками для эксцентриковой и конической стяжек с резьбой М6.



Обозначение	Диаметр сверления под футорку	Артикул
М6 (металл)	8 мм	под заказ

Шкант мебельный
Деревянный шкант (бук) используется в производстве корпусной мебели для позиционирования соединяемых деталей.



Обозначение	Кол-во в упаковке	Тип упаковки	Артикул
6 x 30 мм	25 шт.	пакет	1891452
8 x 30 мм	20 шт.	пакет	1891453
8 x 35 мм	19 шт.	пакет	1891454
8 x 40 мм	18 шт.	пакет	1891455
10 x 30 мм		пакет	1891447
10 x 40 мм	14 шт.	пакет	1891448
10 x 50 мм	12 шт.	пакет	1891449
12 x 40 мм	10 шт.	пакет	1891450
12 x 50 мм	8 шт.	пакет	1891451

Мебельный уголок
Мебельный уголок предназначен для соединения перпендикулярных деталей столов, шкафов и других конструкций.

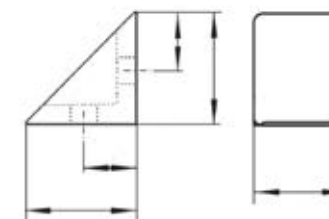

Обозначение	Комплектация	Цвет	Артикул
мебельный уголок	с шурупом	орех	под заказ
		красное дерево	под заказ
		дуб	под заказ
		вишня	под заказ
		бук	под заказ
		белый	под заказ

Наборы для стяжки фасада для ДСП



Обозначение	В комплекте	Кол-во в упаковке	Тип упаковки	Артикул
Набор №1 (16 мм)	шток - 4 шт., эксцентрик - 4 шт.	8 шт.	пакет	1891440
Набо №2 (16 мм)	шток - 4 шт., эксцентрик - 4 шт., пластиковые футорки - 4 шт.	12 шт.	пакет	1891441
Набор №3 (16 мм)	мебельный винт - 4 шт., мебельная гайка - 4 шт.	8 шт.	пакет	1891442



Щеточный уплотнитель

Щеточный уплотнитель предназначен для шкафов купе и раздвижных межкомнатных дверей. С его помощью закрывают щели, смягчают удар двери, он также препятствует проникновению пыли.



Обозначение	Цвет	Кол-во рядов ворса	Упаковка	Тип упаковки	Артикул
7 x 6 мм	белый	3	20 м	пакет	3011405
	коричневый			пакет	3011403
	серый			пакет	3011402
	золото			пакет	3011404
	черный			пакет	3011406



Трос стальной DIN 3055

Трос изготовлен из высокопрочной оцинкованной углеродистой стали с синтетической сердцевиной.



Обозначение	Артикул
1 мм	под заказ
1.5 мм	под заказ
2 мм	под заказ
2.5 мм	под заказ
3 мм	под заказ
4 мм	под заказ
5 мм	под заказ

Обозначение	Артикул
6 мм	под заказ
8 мм	под заказ
10 мм	под заказ
12 мм	под заказ
14 мм	под заказ
16 мм	под заказ

Трос стальной в оплетке

Трос изготовлен из высокопрочной оцинкованной углеродистой стали с синтетической сердцевиной в ПВХ оплетке.



Обозначение	Артикул
1/2 мм	под заказ
1.5 / 2.5 мм	под заказ
2/3 мм	под заказ
3/4 мм	под заказ
4/5 мм	под заказ

Обозначение	Артикул
5/6 мм	под заказ
6/8 мм	под заказ
8/10 мм	под заказ
10/12 мм	под заказ

Цепь длиннозвенная DIN 763

Длиннозвенная оцинкованная цепь из углеродистой стали. Цепь имеет большую степень свободы за счет длинных звеньев.

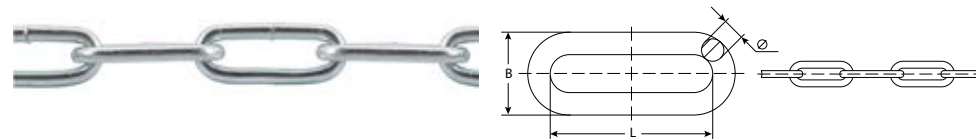

Обозначение	Фасовка	Тип упаковки	Артикул
1.5 мм			под заказ
2 мм	100 м	катушка	2579455
	3 м	пакет	2701670
3 мм	5 м	пакет	2701671
	100 м	катушка	2579456
4 мм	3 м	пакет	2701672
	5 м	пакет	2701673
	50 м	катушка	2579457

Обозначение	Фасовка	Тип упаковки	Артикул
5 мм	3 м	пакет	2701674
	5 м	пакет	2701675
6 мм	40 м	катушка	2579458
	30 м	катушка	2579459
8 мм		катушка	2579460
10 мм			под заказ
12 мм			под заказ

Цепь короткозвенная DIN 766

Короткозвенная оцинкованная цепь из углеродистой стали. Цепь состоит из коротких овальных звеньев и имеет среднюю степень свободы.



Обозначение	Фасовка	Тип упаковки	Артикул
1.5 мм			под заказ
2 мм	100 м	катушка	2579449
	3 м	пакет	2701676
3 мм	5 м	пакет	2701677
	60 м	катушка	2579450
4 мм	3 м	пакет	2701678
	5 м	пакет	2701679
	50 м	катушка	2579451

Обозначение	Фасовка	Тип упаковки	Артикул
5 мм	3 м	пакет	2701680
	5 м	пакет	2701681
6 мм	40 м	катушка	2579452
	30 м	катушка	2579453
8 мм	20 м	катушка	2579454
10 мм			под заказ
12 мм			под заказ

Зажим для троса бочонок

Зажим бочонок стальной оцинкованный применяется для изготовления петель на концах троса.

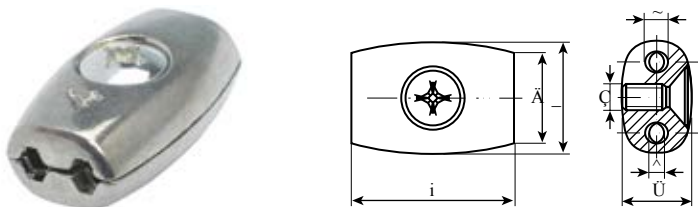

Обозначение	Размер троса	Артикул
M2	2 мм	под заказ
M3	3 мм	под заказ
M4	4 мм	под заказ
M5	5 мм	под заказ
M6	6 мм	под заказ

Зажимы для тросов двойной

Зажим для тросов изготовлен из оцинкованной стали, предназначен для соединения и изготовления перель на концах троса.

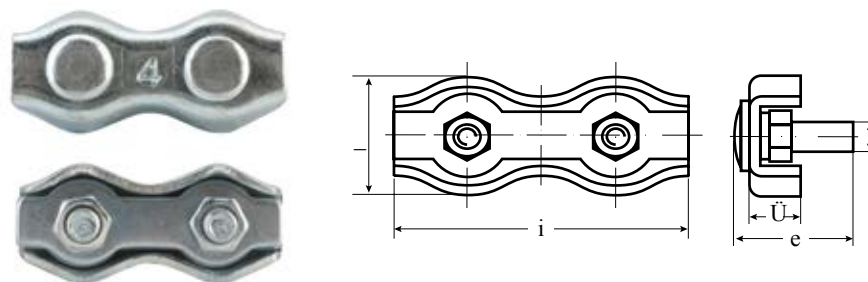

Зажим для троса одинарный

Зажим для троса изготовлен из оцинкованной стали предназначен для соединения тросов и изготовления петель на концах троса.

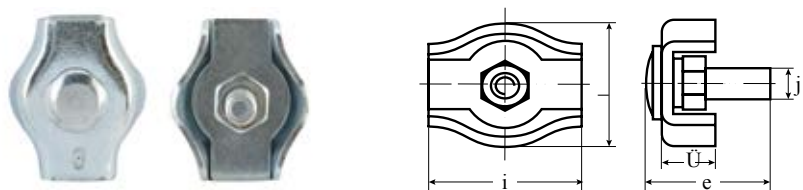

Диаметр зажимаемого каната	L	Резьба винта	T	H	Артикул
2 мм	15 мм	M3	12 мм	14 мм	под заказ
3 мм	18 мм	M4	14 мм		под заказ
4 мм	20 мм	M5	18 мм	18 мм	под заказ
5 мм	24 мм	M5	20 мм		под заказ
6 мм	30 мм	M6	24 мм	23 мм	под заказ
7 мм	33 мм	M6	26 мм	24 мм	под заказ
8 мм	36 мм	M8	30 мм	25 мм	под заказ
10 мм	42 мм	M10	35 мм	32 мм	под заказ

Диаметр зажимаемого каната	L	Резьба винта	H	Кол-во в упаковке	Тип упаковки	Артикул
2 мм	30 мм	M4	14 мм	2 шт.	подложка	1891795
3 мм	35 мм				подложка	1891796
4 мм	40 мм	M5	18 мм	1 шт.	подложка	1891797
5 мм	50 мм				подложка	1891798
6 мм	60 мм				подложка	1891799
8 мм	75 мм	M8	25 мм			под заказ
10 мм	88 мм	M10	32 мм			под заказ

Зажим для троса алюминиевый DIN 3093

Алюминевый зажим применяется для крепления и соединения тросов.

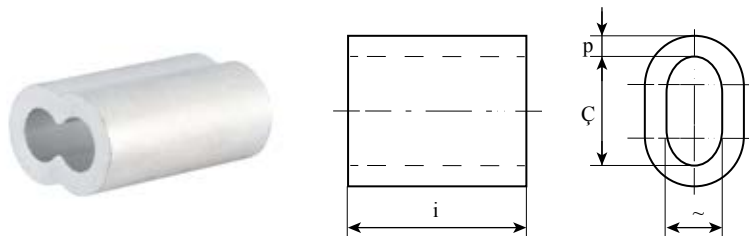

Зажим дугообразный DIN 741

Зажимы рекомендуются для соединения тросов между собой, а также для изготовления петель на концах троса. Размер определяется по диаметру применяемого троса.

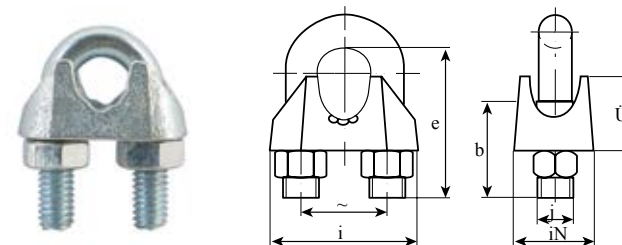

Диаметр зажимаемого каната	d2	d1	l	Вес (1 шт.)	Кол-во в упаковке	Тип упаковки	Артикул
1 мм	1.3 мм	2.6 мм	5 мм	0.11 гр			под заказ
1.5 мм	1.8 мм	3.6 мм	6 мм	0.21 гр			под заказ
2 мм	2.4 мм	4.8 мм	7 мм	0.24 гр			под заказ
2.5 мм	3 мм	6 мм	9 мм	0.5 гр			под заказ
3 мм	3.5 мм	7 мм	11 мм	0.84 гр			под заказ
4 мм	4.5 мм	9 мм	14 мм	1.81 гр	2 шт.	подложка	1891791
5 мм	5.6 мм	11.2 мм	18 мм	3.57 гр		подложка	1891792
6 мм	6.6 мм	13.2 мм	21 мм	5.86 гр	1 шт.	подложка	1891793
8 мм	8.8 мм	17.6 мм	28 мм	13.7 гр		подложка	1891794
10 мм	10.9 мм	21.8 мм	35 мм	26.4 гр		подложка	1891790
12 мм	13.2 мм	26.4 мм	42 мм	45.8 гр			под заказ
14 мм	15.3 мм	30.6 мм	49 мм	73.5 гр			под заказ
16 мм	17.5 мм	35 мм	56 мм	111 гр			под заказ
18 мм	19.6 мм	39.2 мм	63 мм	159 гр			под заказ
20 мм	21.7 мм	43.4 мм	70 мм	217 гр			под заказ
22 мм	24.3 мм	48.6 мм	77 мм	291 гр			под заказ
26 мм	28.5 мм	57 мм	91 мм	481 гр			под заказ
30 мм	33 мм	66.2 мм	105 мм	735 гр			под заказ
34 мм	37.8 мм	75.6 мм	119 мм	1082 гр			под заказ

Обозначение	A	B	C	D	E	Кол-во в упаковке	Тип упаковки	Артикул
3 мм		20 мм	9 мм	12 мм	21 мм	2 шт.	подложка	1891801
4 мм	4 мм	22 мм	10 мм	12 мм	22 мм			под заказ
5 мм		24 мм	11 мм	13 мм	23 мм		подложка	1891802
6 мм	5 мм	28 мм	13 мм	15 мм	26 мм	2 шт.	подложка	1891803
8 мм	6 мм	34 мм	16 мм	19 мм	30 мм		подложка	1891804
10 мм		42 мм	19 мм	22 мм	34 мм		подложка	1891800
12 мм	8 мм	44 мм	20 мм	22 мм	36 мм			под заказ
14 мм	10 мм	57 мм	25 мм	30 мм	44 мм			под заказ
16 мм		63 мм	29 мм	33 мм	50 мм			под заказ
19 мм	12 мм	75 мм	32 мм	38 мм	54 мм			под заказ
20 мм	13 мм	78 мм	33 мм	40 мм	57 мм			под заказ
22 мм		85 мм	37 мм	44 мм	61 мм			под заказ
26 мм	14 мм	95 мм	41 мм	45 мм	65 мм			под заказ
30 мм		110 мм	48 мм	50 мм	74 мм			под заказ
34 мм	16 мм	120 мм	52 мм	55 мм	80 мм			под заказ
40 мм		140 мм	58 мм	60 мм	88 мм			под заказ

Скоба такелажная

Стальная оцинкованная скоба (прямой тип) применяется для быстрого соединения цепей и тросов между собой, или крепления их к чему-либо.

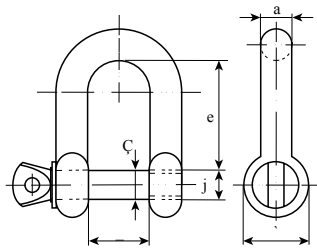

Соединитель цепей

Стальной оцинкованный соединитель цепей применяется для ремонта и удлинения цепей.

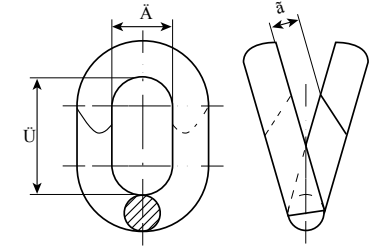

Обозначение	Разрушающая нагрузка	A	C	Кол-во в упаковке	Тип упаковки	Артикул
5 мм	0,4 т	10 мм	20 мм	2 шт.	подложка	1891836
6 мм	0,5 т	12 мм	24 мм		подложка	1891837
8 мм	1 т	16 мм	32 мм		подложка	1891838
10 мм	1,5 т	20 мм	40 мм	1 шт.	подложка	1891834
12 мм	2,5 т	25 мм	48 мм		подложка	1891835
14 мм	3 т	28 мм	53 мм			под заказ
16 мм	4 т	32 мм	60 мм		под заказ	
18 мм	4,9 т	35 мм	66 мм		под заказ	
20 мм	5,5 т	38 мм	74 мм		под заказ	
22 мм	7,5 т	44 мм	85 мм		под заказ	
25 мм	10 т	51 мм	97 мм		под заказ	
28 мм	15 т	56 мм	107 мм		под заказ	
32 мм	17,5 т	64 мм	122 мм		под заказ	
38 мм	25 т	76 мм	146 мм		под заказ	

Обозначение	b	h	Кол-во в упаковке	Тип упаковки	Артикул
3 мм	6,5 мм	16,5 мм	2 шт.	подложка	1891839
			500 шт.	пакет	2614966
4 мм	8 мм	20 мм	2 шт.	подложка	1891840
			300 шт.	пакет	2614967
5 мм	9,5 мм	23 мм	1 шт.	подложка	1891841
			120 шт.	пакет	2614968
6 мм	10,5 мм	29 мм	1 шт.	подложка	1891842
			100 шт.	пакет	2614969
8 мм	15 мм	37 мм	1 шт.	подложка	1891843
			80 шт.	пакет	2614970
10 мм	17 мм	37,5 мм			под заказ
12 мм	19 мм	39 мм			под заказ

Вертлюг петля-петля

Вертлюг петля-петля изготовлен из оцинкованной углеродистой стали и предназначен соединения двух тросов, цепей. Позволяет каждому из них вращаться вокруг своей оси, предотвращая их от скручивания.

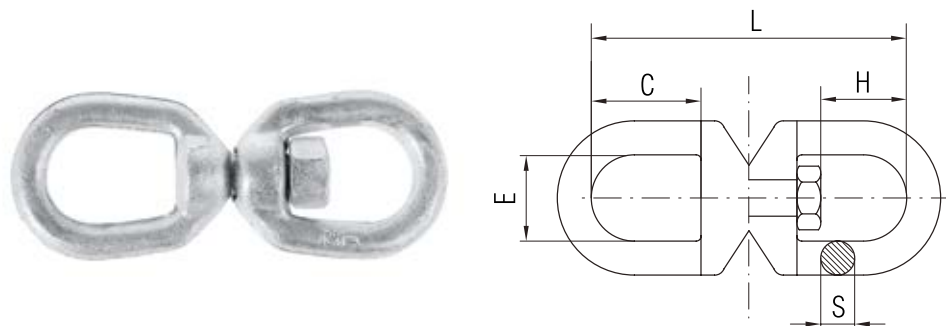

Вертлюг петля-вилка

Вертлюг петля-вилка изготовлен из оцинкованной углеродистой стали и предназначен соединения двух тросов, цепей. Позволяет каждому из них вращаться вокруг своей оси, предотвращая их от скручивания.



Обозначение	A	H	E	B	C	D	L	Вес (1 шт.)	Артикул
6 мм	32 мм	18 мм	19 мм	10 мм	18 мм	6 мм	60 мм	0.09 кг	под заказ
8 мм	41 мм	21 мм	25 мм	13 мм	22 мм	8 мм	75 мм	0.15 кг	под заказ
10 мм	51 мм	24 мм	32 мм	16 мм	27 мм	10 мм	92 мм	0.3 кг	под заказ
12 мм	64 мм	33 мм	38 мм	19 мм	33 мм	13 мм	114 мм	0.6 кг	под заказ
16 мм	76 мм	40 мм	44 мм	24 мм	38 мм	16 мм	135 мм	1.12 кг	под заказ
20 мм	89 мм	44 мм	51 мм	29 мм	44 мм	19 мм	154 мм	1.75 кг	под заказ
22 мм	102 мм	52 мм	57 мм	36 мм	52 мм	22 мм	178 мм	2.64 кг	под заказ
25 мм	114 мм	59 мм	64 мм	44 мм	71 мм	29 мм	217 мм	4.43 кг	под заказ
32 мм	130 мм	67 мм	72 мм	53 мм	84 мм	37 мм	252 мм	7.09 кг	под заказ
38 мм	145 мм	78 мм	81 мм	62 мм	96 мм	48 мм	290 мм	24.64 кг	под заказ

Крюк S-образный

Стальной оцинкованный крюк применяется для быстрого соединения тросов и цепей.

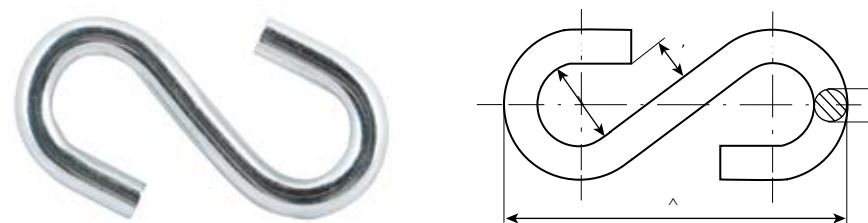

Обозначение	Вес (1 шт.)	Кол-во в упаковке	Тип упаковки	Артикул
6 мм	0.09 кг	50 шт.	пакет	2615024
8 мм	0.18 кг		пакет	2615025
10 мм	0.32 кг		пакет	2615026
12 мм	0.59 кг		пакет	2615027
16 мм	1.12 кг			под заказ
20 мм	1.81 кг			под заказ
22 мм	2.81 кг			под заказ
25 мм	4.03 кг			под заказ
32 мм	7.37 кг			под заказ
38 мм	20.61 кг			под заказ

Обозначение	Длина	Диаметр	Кол-во в упаковке	Тип упаковки	Артикул
3 мм	25 мм	7 мм	6 шт.	пакет	1891825
4 мм	35 мм	11 мм	5 шт.	пакет	1891826
5 мм	45 мм	14 мм	4 шт.	пакет	1891827
6 мм	55 мм	16 мм	5 шт.	пакет	1891828
7 мм	65 мм	18 мм			под заказ
8 мм	75 мм	23 мм	2 шт.	пакет	1891829
9 мм	90 мм	24 мм			под заказ
10 мм	103 мм	25 мм			под заказ

Рым-болт DIN 580

Оцинкованный рым-болт применяется для крепления цепей и тросов, для растяжки. Предназначен для подъема грузов в такелажных работах. Размер рым-болта определяется по резьбовой части. (соответствует стандарту ГОСТ 4751)

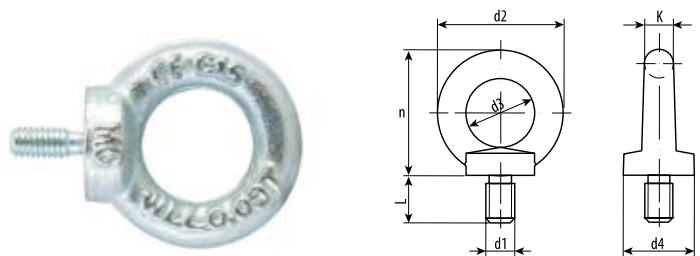

Обозначение	Рабочая нагрузка	l	n	d3	d2	k	d4	Кол-во в упаковке	Тип упаковки	Артикул
M6	0.07 т		17 мм	16 мм	28 мм	7 мм	17 мм			под заказ
M8	0.14 т	13 мм	18 мм	20 мм	36 мм	8 мм	20 мм	1 шт.	подложка	1891831
								50 шт.	пакет	2615019
M10	0.23 т	17 мм	23 мм	25 мм	45 мм	10 мм	25 мм	1 шт.	подложка	1891830
								30 шт.	пакет	2615020
M12	0.34 т	20 мм	27 мм	30 мм	53 мм	12 мм	30 мм		пакет	2615021
M14	0.49 т	27 мм	31 мм	35 мм	60 мм	13 мм	35 мм	20 шт.	пакет	2615022
M16	0.7 т				62 мм	14 мм			пакет	2615023
M18	0.9 т	29 мм	33 мм	37 мм	67 мм	15 мм	37 мм			под заказ
M20	1.2 т	30 мм	35 мм	40 мм	71 мм	16 мм	40 мм			под заказ
M22	1.5 т	33 мм	40 мм	45 мм	80 мм	18 мм	45 мм			под заказ
M24	1.8 т	36 мм	45 мм	50 мм	90 мм	20 мм	50 мм			под заказ
M27	2.5 т	40 мм	50 мм	55 мм	100 мм	22 мм	57 мм			под заказ
M30	3.6 т	45 мм	55 мм	60 мм	109 мм	24 мм	65 мм			под заказ
M36	5.1 т	54 мм	65 мм	70 мм	128 мм	28 мм	75 мм			под заказ

Рым-гайка DIN 582

Применяется для крепления цепей и тросов, для растяжки. Предназначена для подъема грузов в такелажных работах. Размер рым-гайки определяется по резьбовой части.

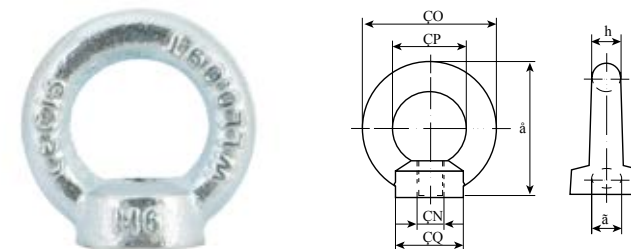

Обозначение	Рабочая нагрузка	n	d4	d3	k	d1	Кол-во в упаковке	Тип упаковки	Артикул
M6	0.07 т	34 мм			7 мм				под заказ
M8	0.14 т	36 мм	20 мм	36 мм	8 мм	20 мм	1 шт.	подложка	1891833
							50 шт.	пакет	2615014
M10	0.23 т	45 мм	25 мм	45 мм	10 мм	25 мм	1 шт.	подложка	1891832
							30 шт.	пакет	2615015
M12	0.34 т	54 мм	30 мм	53 мм	12 мм	30 мм		пакет	2615016
M14	0.49 т	63 мм		60 мм	13 мм	35 мм	20 шт.	пакет	2615017
M16	0.7 т	63		62 мм	14 мм			пакет	2615018
M18	0.9 т	67 мм	37 мм	66 мм	15 мм	37 мм			под заказ
M20	1.2 т	72 мм	40 мм	71 мм	16 мм	40 мм			под заказ
M22	1.5 т	80 мм	45 мм	80 мм	18 мм	45 мм			под заказ
M24	1.8 т	90 мм	50 мм	90 мм	20 мм	50 мм			под заказ
M27	2.5 т	99 мм	55 мм	99 мм	22 мм	57 мм			под заказ
M30	3.6 т	109 мм	60 мм	109 мм	24 мм	65 мм			под заказ
M36	5.1 т	128 мм	70 мм	128 мм	28 мм	75 мм			под заказ

Одиночный блок с металлическим шкивом

Стальной оцинкованный блок с металлическим шкивом применяется для изменения направления движения для тросов и канатов, увеличения силы в грузоподъемном оборудовании.

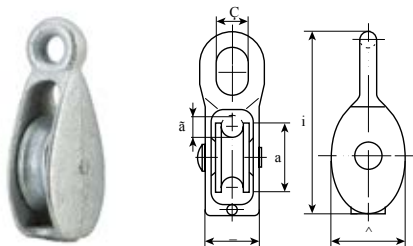

Обозначение	Диаметр каната (М)	Предел прочности	B	D	Артикул
15 мм	5 мм	0.55 т	10 мм	15 мм	под заказ
20 мм	6 мм	0.6 т	11 мм	20 мм	под заказ
25 мм	7 мм	0.8 т	12 мм	25 мм	под заказ
30 мм	8 мм	0.9 т	13 мм	30 мм	под заказ
40 мм	9 мм	1.1 т	14 мм	40 мм	под заказ
50 мм	12 мм	1.2 т	16 мм	50 мм	под заказ

Одиночный блок с пластиковым шкивом

Стальной оцинкованный блок с нейлоновым кольцом – шкивом применяется для изменения направления движения для неметаллических тросов, веревок и канатов, увеличения силы в грузоподъемном оборудовании.

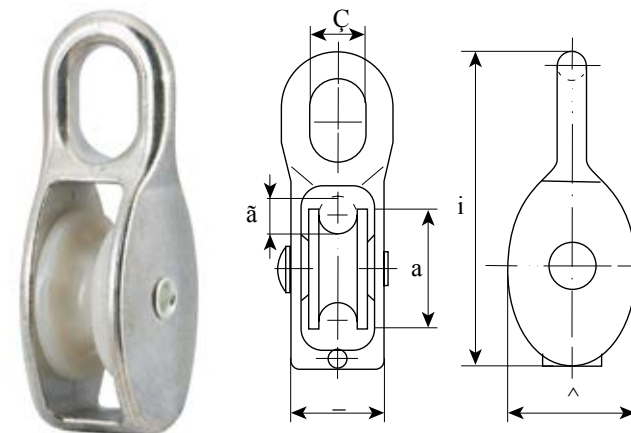

Двойной блок с металлическим шкивом

Стальной оцинкованный блок с двумя металлическими шкивами применяется для изменения направления движения для тросов и канатов, увеличения силы в грузоподъемном оборудовании.

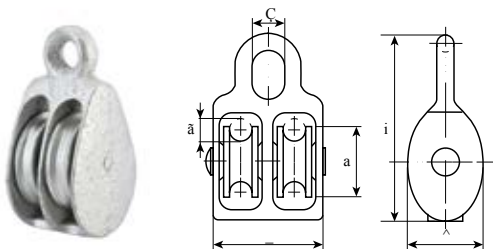

Обозначение	Диаметр каната (М)	Предел прочности	d	D	Артикул
15 мм	5 мм	0.55 т	10 мм	15 мм	под заказ
20 мм	6 мм	0.6 т	11 мм	20 мм	под заказ
25 мм	7 мм	0.8 т	12 мм	25 мм	под заказ
30 мм	8 мм	0.9 т	13 мм	30 мм	под заказ
40 мм	9 мм	1.1 т	14 мм	40 мм	под заказ
50 мм	12 мм	1.2 т	16 мм	50 мм	под заказ

Обозначение	Диаметр каната (М)	Предел прочности	d	D	Кол-во в упаковке	Тип упаковки	Артикул
15 мм	5 мм	0.55 т	10 мм	15 мм	1 шт.	подложка	1891786
					200 шт.	пакет	2626305
20 мм	6 мм	0.6 т	11 мм	20 мм	1 шт.	подложка	1891787
					100 шт.	пакет	2626306
25 мм	7 мм	0.8 т	12 мм	25 мм	50 шт.	пакет	2626307
					1 шт.	подложка	1891788
30 мм	8 мм	0.9 т	13 мм	30 мм	50 шт.	пакет	2626308
					1 шт.	подложка	1891789
40 мм	9 мм	1.1 т	14 мм	40 мм	20 шт.	пакет	2626309
50 мм	12 мм	1.2 т	16 мм	50 мм			под заказ

Двойной блок с пластиковым шкивом

Стальной оцинкованный блок с двумя нейлоновыми кольцами – шкивами применяется для изменения направления движения для неметаллических тросов, веревок и канатов, увеличения силы в грузоподъемном оборудовании.

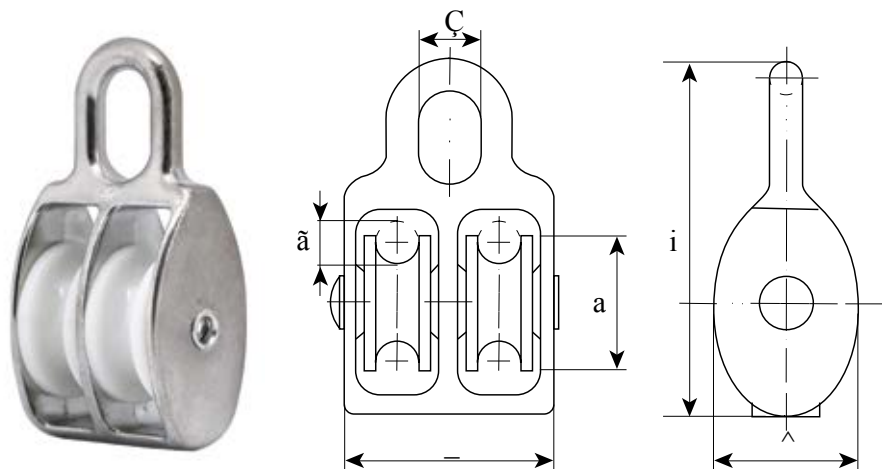

Обозначение	Диаметр каната (т)	Предел прочности	d	D	Кол-во в упаковке	Тип упаковки	Артикул
15 мм	5 мм	0.55 т	10 мм	15 мм	1 шт.	подложка	1891782
					100 шт.	пакет	2626310
20 мм	6 мм	0.6 т	11 мм	20 мм	1 шт.	подложка	1891783
					50 шт.	пакет	2626310
25 мм	7 мм	0.8 т	12 мм	25 мм		пакет	2626312
					1 шт.	подложка	1891784
30 мм	8 мм	0.9 т	13 мм	30 мм	25 шт.	пакет	2626313
					1 шт.	подложка	1891785
40 мм	9 мм	1.1 т	14 мм	40 мм	10 шт.	пакет	2626314
							под заказ
50 мм	12 мм	1.2 т	16 мм	50 мм			под заказ

Коуш DIN 6899

Стальной оцинкованный коуш предназначен для установки на трос при изготовлении петли на его конце. Предохраняет трос от перетираания, делает петлю более плавной.

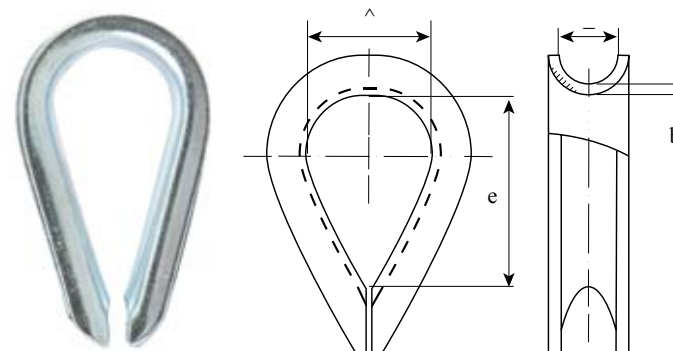

Обозначение	B	A	H	Кол-во в упаковке	Тип упаковки	Артикул
3 мм	3.5 мм	10 мм	18 мм	2 шт.	подложка	1891820
				400 шт.	пакет	2626315
4 мм	5 мм	13 мм	21 мм	2 шт.	подложка	1891821
				300 шт.	пакет	2626316
5 мм	6 мм	14 мм	25 мм	2 шт.	подложка	1891822
				200 шт.	пакет	2626317
6 мм	7 мм	15 мм	30 мм	2 шт.	подложка	1891823
				100 шт.	пакет	2626318
8 мм	9 мм	18 мм	39 мм	2 шт.	подложка	1891824
				50 шт.	пакет	2626319
10 мм	11 мм	22 мм	48 мм	1 шт.	подложка	1891818
				50 шт.	пакет	2626320
12 мм	13 мм	26 мм	56 мм	1 шт.	подложка	1891819
				30 шт.	пакет	2626321
14 мм	15 мм	30 мм	62 мм			под заказ
16 мм	18 мм	35 мм	78 мм			под заказ
18 мм	20 мм	40 мм	85 мм			под заказ
20 мм	22 мм	44 мм	90 мм			под заказ
22 мм	24 мм	50 мм	95 мм			под заказ
24 мм	26 мм	56 мм	100 мм			под заказ
26 мм	28 мм	68 мм	110 мм			под заказ
28 мм	30 мм	76 мм	120 мм			под заказ
30 мм	32 мм	88 мм	160 мм			под заказ
34 мм	36 мм	100 мм	190 мм			под заказ

Талреп крюк-кольцо DIN 1480

Для изменения длины и натяжения тросов, цепей. Изготовлены из углеродистой стали.

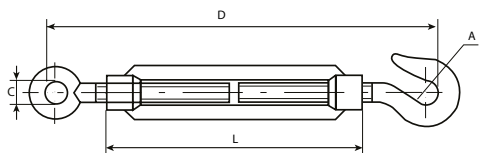

Обозначение	L	D	C	A	Кол-во в упаковке	Тип упаковки	Артикул
5 мм	68 мм	120 - 140 мм	8 мм	7 мм	1 шт.	подложка	1891848
					50 шт.	пакет	2615000
6 мм	85 мм	127 - 158 мм	10 мм	8 мм	1 шт.	подложка	1891849
					50 шт.	пакет	2615001
8 мм	110 мм	160 - 230 мм	11 мм	10 мм	1 шт.	подложка	1891850
					50 шт.	пакет	2615002
10 мм	126 мм	175 - 267 мм	12 мм		1 шт.	подложка	1891844
					50 шт.	пакет	2615003
12 мм	139 мм	210 - 310 мм	16 мм	12 мм	1 шт.	подложка	1891845
					40 шт.	пакет	2615004
14 мм	170 мм	240 - 360 мм	17 мм	16 мм	1 шт.	подложка	1891846
					25 шт.	пакет	2615005
16 мм	190 мм	260 - 405 мм	20 мм	18 мм	1 шт.	подложка	1891847
					20 шт.	пакет	2615006
18 мм	205 мм	280 - 430 мм	22 мм	19.5 мм			под заказ
20 мм	220 мм	315 - 460 мм	24 мм	21 мм			под заказ
22 мм	235 мм	340 - 520 мм	25 мм	22 мм			под заказ
24 мм	255 мм	370 - 550 мм	29 мм	26 мм			под заказ
30 мм		391 - 570 мм	31 мм	33 мм			под заказ
32 мм	295 мм	449 - 638 мм	34 мм	36 мм			под заказ
36 мм		466 - 670 мм	68 мм	44 мм			под заказ

Талреп крюк-крюк DIN 1480

Для изменения длины и натяжения тросов, цепей. Изготовлены из углеродистой стали.

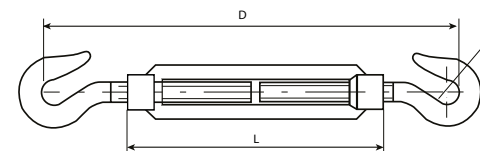
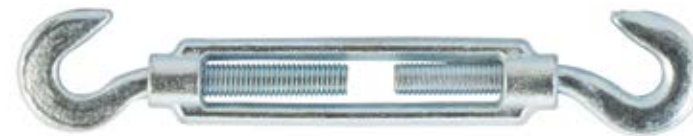

Обозначение	L	D	A	Кол-во в упаковке	Тип упаковки	Артикул
5 мм	68 мм	120 - 140 мм	7 мм	50 шт.	пакет	2615007
6 мм	85 мм	127 - 158 мм	8 мм		пакет	2615008
8 мм	110 мм	160 - 230 мм	10 мм		пакет	2615009
10 мм	126 мм	175 - 267 мм			пакет	2615010
12 мм	139 мм	210 - 310 мм	12 мм	40 шт.	пакет	2615011
14 мм	170 мм	240 - 360 мм	16 мм	25 шт.	пакет	2615012
16 мм	190 мм	260 - 405 мм	18 мм	20 шт.	пакет	2615013
18 мм	205 мм	280 - 430 мм	19.5 мм			под заказ
20 мм	220 мм	315 - 460 мм	21 мм			под заказ
22 мм	235 мм	340 - 520 мм	22 мм			под заказ
24 мм	255 мм	370 - 550 мм	26 мм			под заказ
30 мм		391 - 570 мм	33 мм			под заказ
32 мм	295 мм	449 - 638 мм	36 мм			под заказ
36 мм		466 - 670 мм	44 мм			под заказ

Карабин с вертлюгом

Стальной оцинкованный карабин (с вертлюгом и без вертлюга) применяется для бытовых целей – крепление веревок, ремней, шнуров.



Обозначение	Вертлюг	Длина с вертлюгом	Артикул
30 мм	нет	30 мм	под заказ
40 мм	есть / нет	40 мм	под заказ
50 мм		50 мм	под заказ
60 мм		60 мм	под заказ
70 мм		70 мм	под заказ
80 мм		80 мм	под заказ
90 мм		90 мм	под заказ
100 мм	есть	100 мм	под заказ
120 мм		120 мм	под заказ

Карабин винтовой

Карабин винтовой оцинкованный применяется для быстрого соединения всех типов цепей между собой.

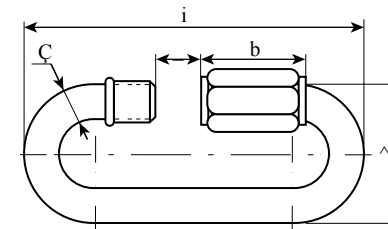

Обозначение	A	L	B	Кол-во в упаковке	Тип упаковки	Артикул
3 мм	8.5 мм	25 мм	4 мм	300 шт.	пакет	2614993
3.5 мм	10 мм	29 мм	5 мм	1 шт.	подложка	1891812
				10 шт.	пакет	2908487
4 мм	11 мм	33 мм	5 мм	1 шт.	подложка	1891813
				10 шт.	пакет	2908488
				250 шт.	пакет	2614994
5 мм	13 мм	39 мм	6.5 мм	1 шт.	подложка	1891814
				10 шт.	пакет	2908489
				100 шт.	пакет	2614995
6 мм	14 мм	45 мм	7.5 мм	1 шт.	подложка	1891815
				10 шт.	пакет	2908490
				100 шт.	пакет	2614996
8 мм	18 мм	58 мм	10 мм	1 шт.	подложка	1891816
				10 шт.	пакет	2908491
				50 шт.	пакет	2614997
10 мм	20 мм	69 мм	12 мм	1 шт.	подложка	1891811
				5 шт.	пакет	2908492
12 мм	25 мм	81 мм	15 мм	25 шт.	пакет	2614998
				1 шт.	подложка	1891817
				5 шт.	пакет	2908493
14 мм	26.5 мм	93 мм	17 мм	20 шт.	пакет	2614999
16 мм	29.5 мм	108 мм	19 мм			под заказ

Карабин пожарный DIN 5299

Стальные оцинкованные карабины применяются для быстрого крепления тросов, цепей, веревок и канатов.

Карабин пожарный с фиксатором DIN 5299

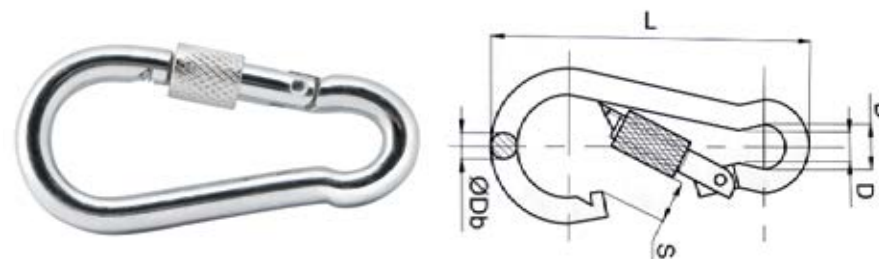
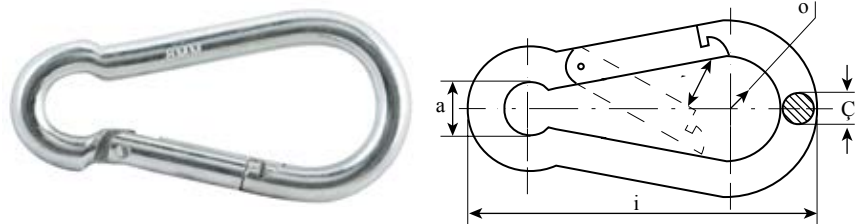

Обозначение	D	L	C	Кол-во в упаковке	Тип упаковки	Артикул
4 x 40 мм	6 мм	40 мм	8 мм	1 шт.	подложка	1891807
				10 шт.	пакет	2308270
				250 шт.	пакет	2614971
5 x 50 мм	8 мм	50 мм		1 шт.	подложка	1891808
				10 шт.	пакет	2308271
				150 шт.	пакет	2614972
6 x 60 мм	9 мм	60 мм		1 шт.	подложка	1891809
				10 шт.	пакет	2308272
				100 шт.	пакет	2614973
7 x 70 мм	10 мм	70 мм	10 шт.	пакет	2308273	
			100 шт.	пакет	2614974	
			1 шт.	подложка	1891810	
8 x 80 мм	10 мм	80 мм	10 шт.	пакет	2308274	
			50 шт.	пакет	2614975	
			10 шт.	пакет	2308275	
9 x 90 мм	12 мм	90 мм	10 шт.	пакет	2308275	
			50 шт.	пакет	2614976	
			1 шт.	подложка	1891805	
10 x 100 мм	15 мм	100 мм	5 шт.	пакет	2308269	
			25 шт.	пакет	2614977	
			20 шт.	пакет	2614978	
11 x 120 мм	18 мм	120 мм	1 шт.	подложка	1891806	
			20 шт.	пакет	2614978	
			1 шт.	подложка	1891806	
12 x 140 мм	20 мм	140 мм	20 шт.	пакет	2614979	
			1 шт.	подложка	1891806	
			20 шт.	пакет	2614979	
13 x 160 мм	22 мм	160 мм	15 шт.	пакет	2614980	
				пакет	2614981	
14 x 180 мм	22 мм	180 мм				
15 x 200 мм	24 мм	200 мм				

Обозначение	B	D	S	Кол-во в упаковке	Тип упаковки	Артикул
4 x 40 мм	6 мм	4 мм	8 мм	10 шт.	пакет	2908481
				250 шт.	пакет	2614982
5 x 50 мм	8 мм			10 шт.	пакет	2908482
				150 шт.	пакет	2614983
6 x 60 мм	9 мм	5 мм		10 шт.	пакет	2908483
				100 шт.	пакет	2614984
7 x 70 мм	10 мм	8 мм		10 шт.	пакет	2908484
				100 шт.	пакет	2614985
8 x 80 мм	10 мм	8 мм	9 мм	10 шт.	пакет	2308268
			50 шт.	пакет	2614986	
9 x 90 мм	12 мм	9 мм	10 мм	10 шт.	пакет	2908485
			50 шт.	пакет	2614987	
10 x 100 мм	15 мм	10 мм	11 мм	5 шт.	пакет	2908486
			25 шт.	пакет	2614988	
11 x 120 мм	18 мм	11 мм	16 мм	5 шт.	пакет	2308267
			20 шт.	пакет	2614989	
12 x 140 мм	20 мм	13 мм	19 мм	5 шт.	пакет	2308276
			20 шт.	пакет	2614990	
13 x 160 мм	22 мм	15 мм	25 мм	15 шт.	пакет	2614991
14 x 180 мм	22 мм	15 мм	35 мм		пакет	2614992
15 x 195 мм	24 мм	18 мм	40 мм			под заказ

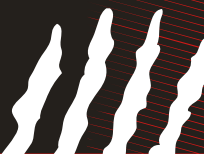

Гвозди строительные



Обозначение	Диаметр	Длина	Кол-во в упаковке	Тип упаковки	Артикул	
12 x 16 мм	12 мм	16 мм	20 шт.	пакет	под заказ	
12 x 25 мм		25 мм			2602217	
12 x 20 мм		20 мм			2602216	
		2602218				
14 x 32 мм	14 мм	32 мм			под заказ	
2.5 x 50 мм	2.5 мм	50 мм	20 шт.	пакет	2602210	
			0.5 кг	пакет	1351178	
			5 кг	картонная коробка	2400479	
2.5 x 60 мм		60 мм	20 шт.	пакет	2602211	
			0.5 кг	пакет	2411504	
			5 кг	картонная коробка	2400480	
2 x 40 мм	2 мм	40 мм	20 шт.	пакет	2602209	
			0.5 кг	пакет	2411503	
			5 кг	картонная коробка	2400478	
2 x 50 мм			50 мм			под заказ
3 x 70 мм		3 мм	70 мм	10 шт.	пакет	2602212
				1 кг	пакет	1351179
	5 кг			картонная коробка	2400481	

Гвозди строительные



Обозначение	Диаметр	Длина	Кол-во в упаковке	Тип упаковки	Артикул
3 x 80 мм	3 мм	80 мм	10 шт.	пакет	2602213
			1 кг	пакет	1351180
			5 кг	картонная коробка	2400482
3.5 x 90 мм	3.5 мм	90 мм	10 шт.	пакет	2602214
			1 кг	пакет	1351181
			5 кг	картонная коробка	2400483
4 x 100 мм	4 мм	100 мм	10 шт.	пакет	2602219
				пакет	2602215
			1 кг	пакет	1351182
			5 кг	картонная коробка	2400484
4 x 120 мм		120 мм	1 кг	пакет	1351183
			5 кг	картонная коробка	2400485
5 x 150 мм	5 мм	150 мм	1 кг	пакет	1351184
			5 кг	картонная коробка	2400486
6 x 200 мм	6 мм	200 мм	1 кг	пакет	1351185
			5 кг	картонная коробка	2400487
7.5 x 250 мм	7.5 мм	250 мм			под заказ
8 x 300 мм	8 мм	300 мм			под заказ

Гвозди финишные



Обозначение	Диаметр	Длина	Кол-во в упаковке	Тип упаковки	Артикул
1.2 x 20 мм	1.2 мм	20 мм			под заказ
1.2 x 25 мм		25 мм			под заказ
1.2 x 30 мм		30 мм			под заказ
1.2 x 35 мм		35 мм			под заказ
1.2 x 40 мм		40 мм			под заказ
1.2 x 50 мм		50 мм			под заказ
1.4 x 20 мм	1.4 мм	20 мм			под заказ
1.4 x 25 мм		25 мм			под заказ
1.4 x 30 мм		30 мм			под заказ
1.4 x 35 мм		35 мм			под заказ
1.4 x 40 мм		40 мм			под заказ
1.4 x 45 мм		45 мм			под заказ
1.4 x 50 мм		50 мм			под заказ
1.4 x 60 мм		60 мм			под заказ
1.6 x 20 мм	1.6 мм	20 мм			под заказ
1.6 x 25 мм		25 мм			под заказ
1.6 x 30 мм		30 мм	20 шт.	пакет	2602204
1.6 x 35 мм		35 мм			под заказ
1.6 x 40 мм		40 мм			под заказ
1.6 x 50 мм		50 мм			под заказ
1.8 x 30 мм	1.8 мм	30 мм			под заказ
1.8 x 35 мм		35 мм			под заказ
1.8 x 40 мм		40 мм	20 шт.	пакет	2602205
1.8 x 50 мм		50 мм		пакет	2602206
1.8 x 60 мм		60 мм			под заказ
2 x 40 мм		2 мм	40 мм	20 шт.	пакет
2 x 50 мм	50 мм				под заказ
2 x 60 мм	60 мм		20 шт.	пакет	2602208

Гвозди мебельные декоративные
 Декоративные гвозди предназначены для закрепления обивочного материала на мебели или иных элементах интерьера.



Обозначение	Размер	Цвет	Кол-во в упаковке	Тип упаковки	Артикул
гвозди фактурные	16 x 11 мм	бронза	100 шт.	картонная коробка	1178245
		золото		картонная коробка	1178244
		медь		картонная коробка	1178246
		хром		картонная коробка	1178243
гвозди с гладкой шляпкой	18,5 x 10 мм	бронза		картонная коробка	857138
		золото		картонная коробка	857135
		медь		картонная коробка	857137
		хром		картонная коробка	857136

Кляймер
 Оцинкованный кляймер применяется для монтажа вагонки, панелей ДСП, ДВП, ПВХ и блокхауса.

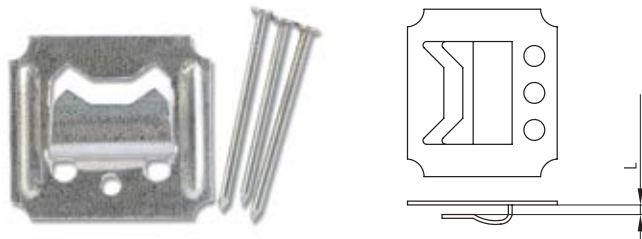

Обозначение	Кол-во в упаковке	Тип упаковки	Артикул
1 мм	45 шт.	пакет	1891456
2 мм		пакет	1891457
3 мм		пакет	1891458
3,5 мм		под заказ	
4 мм	45 шт.	пакет	1891459
5 мм		пакет	1891460
6 мм		пакет	1891461
7 мм		под заказ	
8 мм		под заказ	



Фиксаторы арматуры
 Фиксатор используется при сооружении конструкций. Он предназначен для правильного расположения и удержания арматуры.



Обозначение	Размер	Защелка	Кол-во в упаковке	Тип упаковки	Артикул
звезда	25 мм	нет	50 шт.	пакет	2737607
		есть		пакет	2737608
	35 мм		пакет	2737609	
	40 мм		40 шт.	пакет	2737610
конус	22 мм			пакет	2737611
опора под сыпучий грунт	-		50 шт.	пакет	2737616
кость	25 - 40 мм	нет			пакет
кубик	20 - 35 мм			пакет	2737613
	35 - 50 мм			20 шт.	пакет
стойка	10 - 25 мм			50 шт.	пакет
			пакет		2737617

Заклепки вытяжные комбинированные

Заклепки вытяжные (алюминий-сталь, сталь-сталь, нержавеющая сталь A2/A2) применяются для крепления тонколистового металла и других твердых материалов, доступных для монтажа только с одной стороны.

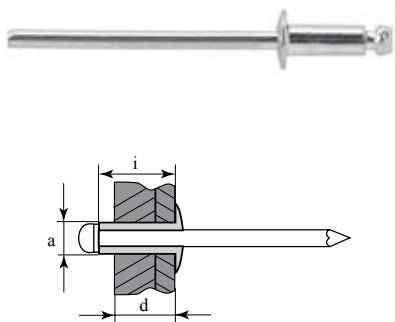

Заклепки вытяжные комбинированные

Заклепки вытяжные (алюминий-сталь, сталь-сталь, нержавеющая сталь A2/A2) применяются для крепления тонколистового металла и других твердых материалов, доступных для монтажа только с одной стороны.

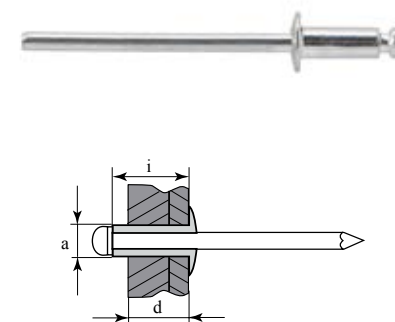

Обозначение	Диаметр отверстия	Длина заклепки	Толщина закрепляемого материала	Кол-во в упаковке	Тип упаковки	Артикул	
2.4 x 6 мм	2.5 мм	6 мм	0.5 - 3 мм			под заказ	
2.4 x 8 мм		8 мм	1.5 - 5 мм			под заказ	
2.4 x 10 мм		10 мм	4 - 7 мм			под заказ	
2.4 x 12 мм		12 мм	6 - 9 мм			под заказ	
3.2 x 6 мм	3.3 мм	6 мм	1.9 - 2.9 мм	50 шт.	пакет	1112962	
				1000 шт.	пакет	2502515	
3.2 x 8 мм		8 мм	2.9 - 4.9 мм	50 шт.	пакет	1112963	
				1000 шт.	пакет	2502516	
3.2 x 10 мм		10 мм	4.9 - 6.9 мм	50 шт.	пакет	1112964	
				1000 шт.	пакет	2502517	
3.2 x 12 мм		12 мм	6.9 - 8.9 мм	50 шт.	пакет	2502530	
				1000 шт.	пакет	2502518	
3.2 x 16 мм		16 мм	10.2 - 11.3 мм			под заказ	
4 x 6 мм		4.1 мм	6 мм	1 - 2.1 мм			под заказ
					4 x 8 мм	8 мм	2.1 - 4.1 мм
1000 шт.			пакет	2502519			
4 x 10 мм	10 мм		4.1 - 6.1 мм	50 шт.	пакет	1112966	
				1000 шт.	пакет	2502520	
4 x 12 мм	12 мм		6.1 - 8.1 мм	50 шт.	пакет	1112967	
				500 шт.	пакет	2502521	
4 x 14 мм	14 мм		8.1 - 10.1 мм	50 шт.	пакет	2502531	
				500 шт.	пакет	2502522	

Обозначение	Диаметр отверстия	Длина заклепки	Толщина закрепляемого материала	Кол-во в упаковке	Тип упаковки	Артикул			
4 x 16 мм	4.1 мм	16 мм	10.1 - 12.1 мм	50 шт.	пакет	1112968			
				500 шт.	пакет	2502523			
4.8 x 8 мм	4.9 мм 4.9	8 мм	1.3 - 3.3 мм	50 шт.	пакет	1112969			
				500 шт.	пакет	2502524			
4.8 x 10 мм		10 мм	3.3 - 5.3 мм	50 шт.	пакет	1112970			
				500 шт.	пакет	2502525			
4.8 x 12 мм		12 мм	5.3 - 7.3 мм	50 шт.	пакет	1112971			
				500 шт.	пакет	2502526			
4.8 x 14 мм		14 мм	7.3 - 9.3 мм	50 шт.	пакет	2502532			
				500 шт.	пакет	2502529			
4.8 x 16 мм		16 мм	10.3 - 11.3 мм	50 шт.	пакет	1112972			
				500 шт.	пакет	2502527			
4.8 x 18 мм		18 мм	11.3 - 13.3 мм	50 шт.	пакет	2502533			
				500 шт.	пакет	2502528			
4.8 x 21 мм	21 мм	13.3 - 15.3 мм			под заказ				
4.8 x 25 мм	25 мм	15.3 - 17.3 мм			под заказ				
6.4 x 10 мм	6.5 мм	10 мм	3.3 - 5.3 мм			под заказ			
				6.4 x 14 мм	14 мм	7.3 - 9.3 мм			под заказ
							6.4 x 16 мм	16 мм	10.3 - 11.3 мм
				6.4 x 18 мм	18 мм	11.3 - 13.3 мм			
							6.4 x 21 мм	21 мм	13.3 - 15.3 мм

Заклепки резьбовые

Стальная оцинкованная резьбовая заклепка с насечками и цилиндрическим бортиком и потайным бортиком применяется для соединения материалов, где необходимо создать резьбу для последующего монтажа прикрепляемой детали.

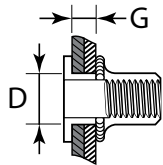

Обозначение	Внешний диаметр заклепки	Диаметр фланца	Диаметр заклепки	Толщина прикрепл. материала	Артикул
M4	6 мм	9 мм	10.5 мм	0.5 - 2.5 мм	под заказ
M5	7 мм	10.5 мм	11 мм	0.6 - 3.0 мм	под заказ
M6	9 мм	13 мм	14 мм	0.8 - 3.0 мм	под заказ
M8	11 мм	15 мм	16 мм	1.0 - 3.0 мм	под заказ
M10	13 мм	18 мм	19 мм	1.0 - 4.0 мм	под заказ
M4	6 мм	9 мм	11.6 мм	0.5 - 2.5 мм	под заказ
M5	7 мм	10 мм	13 мм	0.6 - 3.0 мм	под заказ
M6	9 мм	13 мм	16 мм	0.8 - 3.0 мм	под заказ
M8	11 мм	16 мм	18.5 мм	1.0 - 3.0 мм	под заказ
M10	13 мм	18 мм	21 мм	1.0 - 4.0 мм	под заказ

Наборы крепежа

Обозначение	Кол-во предметов	Тип упаковки	Артикул
Набор винтов, гаек, шайб	420	пластиковый кейс	2919814
Набор гаек шестигранных	600	пластиковый кейс	2919815
Набор гаек с нейлоновым кольцом	146	пластиковый кейс	2919816
Набор гаек барашковых	150	пластиковый кейс	2919817
Набор шайб пружинных	1200	пластиковый кейс	2919818
Набор шурупов с кольцом и полукольцом	151	пластиковый кейс	2919819
Набор пружин	200	пластиковый кейс	2919820
Набор резиновых уплотнительных прокладок	279	пластиковый кейс	2919821
	404	пластиковый кейс	2919822
Набор сальников	125	пластиковый кейс	2919823
Набор саморезов с шестигранной головкой	200	пластиковый кейс	2919824
Набор саморезов и клипс	170	пластиковый кейс	2919825
Набор саморезов с потайной и полукруглой головкой оцинкованных	360	пластиковый кейс	2919826
Набор саморезов с потайной головкой оцинкованных	750	пластиковый кейс	2919827
Набор саморезов с полукруглой головкой оцинкованных	750	пластиковый кейс	2919828
Набор саморезов, винтов, гаек и шайб	347	пластиковый кейс	2919829
Набор стопорных колец (D = 1.5 - 22 мм)	300	пластиковый кейс	2919830
Набор стопорных колец (D = 3 - 32 мм)	300	пластиковый кейс	2919831
Набор шайб плоских и пружинных	350	пластиковый кейс	2919832
Набор шплинтов	555	пластиковый кейс	2919833
	144	пластиковый кейс	2919834
Набор шплинтов с фиксацией	150	пластиковый кейс	2919835
Набор штифтов с головкой и отверстием под шплинт	60	пластиковый кейс	2919836
Крепление для умывальника	комплект	пластиковый кейс	1891462
Крепление для унитаза к полу		пластиковый кейс	1891463



www.sima-land.ru